

**PROGRAMVÁLASZTÓ GOMB**  
Nyomja meg (többször egymás után) a „P” gombot, amíg meg nem jelenik a kívánt program száma a kijelzőn (P1... Px) – lásd a lenti Programtáblázatot.

**START/FOLYTATÁS GOMB**  
Nyomja meg ezt a gombot a kiválasztott program elindításához: a jelzőfény kigyullad, majd a program végén kialszik. Ha kinyitja az ajtót egy mosogatási ciklus alatt, a ciklus átmenetileg szünetel: a Start jelzőfény villog.  
A ciklus folytatásához nyomja meg a Start gombot, és zárja be az ajtót 3 másodpercen belül.

**TÖRLÉS/KI GOMB**  
Nyomja meg ezt a gombot kezelőlap kikapcsolásához. Ha program futása közben nyomja meg, ezzel törli a folyamatban lévő programot, a gép pedig 1 percig leereszti a vizet (0:01 látható a kijelzőn).  
A mosogatógép kikapcsolt állapotában megnyomva leereszt minden folyadékot a mosogatógépből (1 perces folyamat).

(lásd az opciók leírását jobbra)

**A KÉSZÜLÉK ELSŐ ALKALOMMAL TÖRTÉNŐ HASZNÁLATA ELŐTT OLVASSA EL FIGYELMESEN A JELEN GYORS ÚTMUTATÓT ÉS A SZERELÉSI ÚTMUTATÓT!**

**A MOSOGATÓGÉP KEZELŐLAPJA A TÖRLÉS/KI GOMB KIVÉTELEKÉVEL BÁRMELY GOMB MEGNYOMÁSÁRA AKTIVÁLÓDIK. AZ ENERGIATAKÁRÉKOSSÁG ÉRDEKÉBEN A KEZELŐLAP 30 MÁSODPERC ELTELTÉVEL AUTOMATIKUSAN INAKTÍV LESZ, HA SEMMILYEN CIKLUST NEM INDÍT EL.**

**A beállítások és a kijelző ismertetése**

**SÓ JELZŐFÉNY**  
Amikor világít (a ciklus végén), a sótartályt fel kell tölteni.

**ÖBLÍTŐSZER JELZŐFÉNY**  
Amikor világít (a ciklus végén), az öblítőszert adagolóit fel kell tölteni.

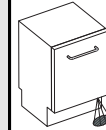

**A MŰKÖDÉST JELZŐ FÉNY**  
A padlóra irányított LED fény jelzi, hogy a mosogatógép üzemel.

Programtáblázat			Mosogató-szer	Fogyasztás			Szárítási fázis
Programok	Választható beállítások	Töltési ajánlások		Liter	kWh	Perc <sup>1)</sup>	
<b>P1</b> <b>Érzékelő</b> <b>40-70 °C</b>	Késleltetés Többzónás	Ajánlott program normál mosogathoz, rászáradt ételmaradékok esetén. (pl. EN 50242).	X	7-14	1,00-1,65	80-165	Teljes
<b>P2</b> <b>Elmosogatás hideg</b>	Késleltetés Többzónás	Később elmosogató edények.	—	4,0	0,03	14	NEM
<b>P3</b> <b>Törékeny</b> <b>40 °C</b>	Késleltetés Többzónás	Enyhe szennyeződés, például poharak és csészék.	X	10,0	0,85	100	Enyhe
<b>P4</b> <b>Gyors</b> <b>45 °C</b>	Késleltetés Többzónás	Enyhén szennyezett edények, rászáradt ételmaradékok nélkül.	X	11,0	0,80	30	NEM
<b>P5</b> <b>eco Eco <sup>2)</sup></b> <b>50 °C</b>	Késleltetés Többzónás	Normál mértékben szennyezett edények. Energiatakarékos program.	X	6,0	1,03	185	Teljes
<b>P6</b> <b>Gyors napi</b> <b>60 °C</b>	Késleltetés Többzónás	Normál mértékben szennyezett edények.	X	10,0	1,30	80	Teljes
<b>P7</b> <b>Éjszakai</b> <b>50 °C</b>	Késleltetés Többzónás	Normál mértékben szennyezett edényekhez; kíméletes és halk az alacsonyabb víznyomásnak köszönhetően (39 dbA).	X	10,0	1,20	290	Enyhe
<b>P8</b> <b>Intenzív</b> <b>65 °C</b>	Késleltetés Többzónás	Ajánlott program erősen szennyezett edényekhez, különösen alkalmas serpenyőkhöz és lábasokhoz.	X	11,0	1,60	145	Teljes
<b>P9</b> <b>Gőz</b>	Késleltetés Többzónás	Gőztisztítást magában foglaló program az erősen szennyezett edények, fazékak és lábasok tisztítására. Nincs szükség áztatásra vagy kézi elmosogatásra.	X	10,0	1,70	180	Teljes
<b>P10</b> <b>Higiénikus <sup>3)</sup></b>	Késleltetés Többzónás	Állagosan vagy erősen szennyezett edényekhez, kiegészítő antibakteriális öblítéssel. A program megszakítása (pl. a gép ajtajának kinyitása) csökkenti a kórokozók elpusztításának esélyét.	X	13,0	1,50	118	Teljes

1) Az EN 50242 sz. európai szabvánnyal összhangban, normál körülmények között (kiegészítő opciók nélkül) elért programadatok, amelyek a körülmények függvényében változhatnak. Szenzoros programoknál akár 20 perces eltérés is előfordulhat a készülék automatikus kalibrálási rendszere miatt.  
2) Referenciaprogram az energiatakarékosági jelöléshez az EN 50242 sz. szabvány előírásaival összhangban. - Megjegyzés a bevizsgáló intézetek számára: Az EN/szabvány szerinti töltési összehasonlító tesztre és egyéb tesztekre vonatkozó adatokért lépjen kapcsolatba a következővel: "nk\_customer@whirlpool.com".  
3) Az antibakteriális hatás bevizsgálását az Institut Pasteur (Lille, Franciaország) végezte a 2001. novemberi NF EN 13697 sz. szabvány alapján.  
VÍZ-ÚJRÁHASZNOSÍTÓ RENDSZER: Ezek a programok vizet takarítanak meg egy erre a célra szolgáló tartályban.  
Egy TARTÁLYTISZÍTÓ CIKLUS (legalább 45 perc) fut le automatikusan 30 ciklusonként, illetve minden áramtalanítás után, hogy biztosítsa a termék legjobb állapotát.

**TÖBBZÓNÁS**  
A funkció segítségével kiválaszthatja a kívánt mosogatósi zónát. Nyomja meg a gombot (ismételten) a mosogatósi zónák kiválasztásához:  
 mindkét kosár  
 csak az alsó kosár  
 csak a felső kosár  
 – a jelzőfény kigyullad

**TABLETTA BEÁLLÍTÁS**  
Ez a beállítás lehetővé teszi a ciklus teljesítményének optimalizálását a használt mosogatószer típusának megfelelően. Nyomja meg a Tableta gombot 3 másodpercig (amíg a jelzőfény ki nem gyullad), ha tableta formájú kombinált mosogatószert használ (öblítőszer, só és mosogatószer 1 dózisban). Ha mosogatóport vagy folyékony mosogatószert használ, a kezelőlapon a Tableta jelzőfény nem világíthat.

**KÉSELTETETT INDÍTÁS GOMB**  
Nyomja meg a gombot (ismételten) a programindítás késleltetéséhez. 1 és 24 óra közötti időtartam állítható be. A késleltetett indítás jelzése minden gombnyomásnál egy órával nő, és 24 után nulláról újratekdi a számlálást. Ezután nyomja meg a START gombot. A mosogatógép a beállított idő elteltével elindul.

5019 300 00710

**A vízkeménységet csak az első mosogatás előtt kell beállítani, illetve, ha a vízkeménység megváltozott**



A vízkeménység szintje gyárilag közepesen kemény vízre van beállítva (4. szint).



Még ha só funkciókat tartalmazó tablettákat használ, akkor is kell regeneráló sót betölteni, mivel az ilyen mosogatószer nem elég hatékony a kemény víz meglágyítására.



**Az első használatkor a sótartályt fel kell tölteni függetlenül attól, milyen a víz keménységi foka** (lásd a leírást az 1. lépés: „Napi ellenőrzés” alatt).

- Nyomja le egyszerre a **PROGRAMVÁLASZTÓ** gombot és a **TÖRLÉS/KI** gombot legalább 3 másodpercig.
- Az aktuális vízkeménységi beállítás lesz látható a kijelzőn.
- Nyomja meg a **PROGRAMVÁLASZTÓ** gombot a beállítás növeléséhez. Az értéktartomány 1-től 7-ig terjed (amikor elérte a 7. szintet, a Start gomb következő megnyomására a beállítási szint visszatér az 1-re).
- Várjon 30 másodpercet (a kezelőlap kikapcsol), vagy nyomja meg a **Start/Folytatás** gombot a beállítás mentéséhez.

1. Kérdezze meg a vízszolgáltató társaságtól a <b>vízkeménység</b> értékét...				2. ...adja meg ezt az értéket a mosogatógépeknek	A mosogatószer-használatra vonatkozó ajánlások	
Német keménységi fok °dH	Francia keménységi fok °fH	Angol keménységi fok °eH	Vízkeménységi szint	A kijelzőn látható érték	Gél vagy por (öblítőszer és só)	Tabletták
0 - 5	0 - 9	0 - 6,3	Lágy	1	menjen az 1. lépéshez (lásd „Napi ellenőrzés”)	ha a víz <b>KEMÉNY</b> , több sót kell hozzáadnia (menjen az 1. lépésre, lásd „Napi ellenőrzés”)
6 - 10	10 - 18	7 - 12,6	Közepes	2		
11 - 15	19 - 27	13,3 - 18,9	Átlagos	3		
16 - 21	28 - 37	19,6 - 25,9	Közepes-kemény	4		
22 - 28	38 - 50	26,6 - 35	Kemény	5		
29 - 35	51 - 63	35,7 - 44,1	Nagyon kemény	6		
36 - 50	64 - 90	44,8 - 62,4	Rendkívül kemény	7		

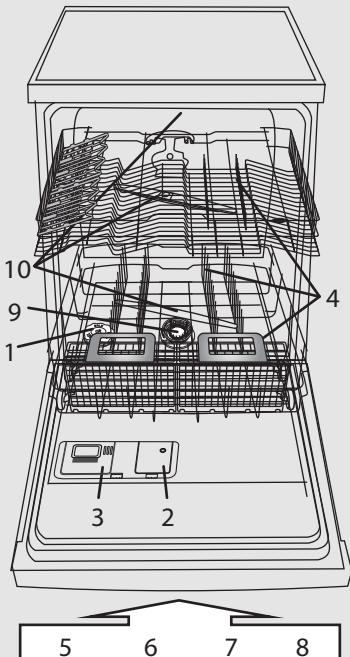

- 1 - sótartály
- 2 - öblítőszer-adagoló
- 3 - mosogatószer-adagoló
- 4 - kosárrendszer
- 5,6,7,8 - a kezelőlapon elérhető funkciók
- 9 - szűrők
- 10 - szórókarok

## A sótartály feltöltése – A vízkő feloldása (nem szükséges, ha a vízkeménységi szint beállítása „lágy”!)

## Napi ellenőrzés

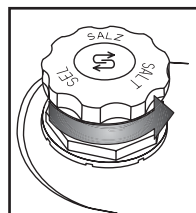

Optikai kijelző (a modelltől függően). Csavarja le a kupakot.

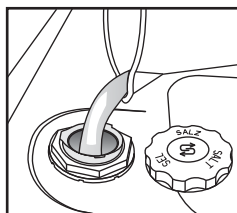

Csak az első mosogatás előtt töltsön a sótartályba vizet. **Töltsön be sót** (soha ne töltsön be mosogatószert!). min. 0,8 kg/max. 1 kg

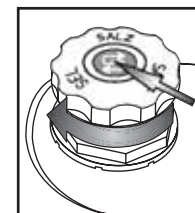
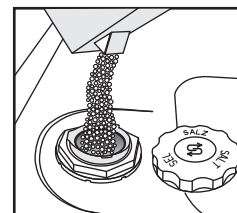

Csavarja rá a kupakot. A kupak körül lévő sómaradványokat el kell távolítani. Egy sótartályoknál a kupakba be van építve egy szintjelző (lásd alább az ellenőrzés módját).



**Só rátöltésekor azonnal indítson el egy mosogatóprogramot** (az „Előmosás” önmagában nem elég). A kiömlő sós oldat vagy sószemek mélyre hatoló korróziót okozhatnak, és helyreállíthatatlanul károsíthatják a rozsdamentes acél részegységeket. Ilyen esetre vonatkozó reklamációnál nem nyújtunk semmiféle garanciát.



Előfordulhat, hogy néhány mosogatási ciklus végén a sószint jelzőfénye tovább világít. Ha a vízkeménység a (lágy) kategóriába esik, ne használjon sót.

(a modelltől függően)

### Só jelzőfény a kezelőlapon



A jelzőfény akkor gyullad ki, amikor a **SÓ UTÁNTÖLTÉSÉRE VAN SZÜKSÉG**.

### Só jelzőfény a sótartály kupakján



zöld: OK.



színtelen: **KELL BETÖLTENI**

## Öblítőszer betöltése (tabletták használatakor nem szükséges). Az öblítőszer mennyiségének beállítása

## Napi ellenőrzés

**2**

Optikai kijelző

Szükség esetén nyissa fel a B fedelet (nyomja meg a kijelölt gombot).

Töltsön be **öblítőszer** a max. vonalig ~150 ml

Az öblítőszer mennyiségét az alkalmazott mosogatószer szerint kell meghatározni. Minél alacsonyabb a beállítás, annál kevesebb öblítőszer kerül beadagolásra (gyári beállítás: 4. állás).  
A B fedél felnyitásához nyomja meg a gombot. Egy érmével vagy hasonló tárggyal forgassa el a nyilat a kívánt állásba. Az öblítőszer beállításának módosítását követően csukja vissza a fedelet.

<p><b>i</b> Ellenőrizze az öblítőszer jelzőfényét, hogy milyen a feltöltési szint az adagolóban.</p>	(a modelltől függően)	<p><b>Öblítőszer jelzőfény a kezelőlapon</b></p> <p> A jelzőfény akkor gyullad ki, amikor az ÖBLÍTŐSZER UTÁNTÖLTÉSÉRE VAN SZÜKSÉG.</p>	
	<p><b>Öblítőszer jelzőfény az adagolón</b></p> <p> sötét: OK.  színtelen: KELL BETÖLTENI</p>		
<p><b>!</b> Csak mosogatógépekhez használható öblítőszer alkalmazzon. Ha véletlenül kifolyik az öblítőszer, akkor azt <b>azonnal</b> törölje le. Így elkerülheti túlzott mértékű habképződést, ami a készülék hibás működését okozhatja.</p>			
<p><b>i</b> Az edények csikósak: csökkentse az öblítőszer mennyiségét úgy, hogy a tárcsát egy alacsonyabb állásba (1-3) forgatja. Ha az edények szárítása nem tökéletes: növelje az öblítőszer mennyiségét úgy, hogy a tárcsát egy magasabb állásba (5-6) forgatja. A műanyag edények nehezebben száradnak meg, a helyzet akkor sem javul, ha magasabb pozíciót állít be.</p>			
<p><b>i</b> Lehetséges, hogy az öblítőszeret tartalmazó mosogatószernek csak hosszabb programnál van megfelelő hatásuk. Rövid programoknál mosogatószer-maradvány jelentkezhethet (ha szükséges, használjon mosogatóport). Az öblítőszer tartalmazó mosogatószerek sokszor túl sok habot képeznek.</p>			

## Mosogatószer betöltése – Csak kifejezetten mosogatógépek számára készült mosogatószereket használjon, a gyártó ajánlásaival összhangban.

## Napi használat

**3**

Nyissa fel az A fedelet (nyomja meg a jelölt gombot).

Mosogatószer behelyezése: **Tabletta/por/folyékony mosogatószer** a nagy rekeszbe. Kérjük, ellenőrizze a mosogatószer gyártójának ajánlását a mosogatószer csomagolásán.

A mosogatószer-adagolót közvetlenül a mosogatóprogram indítása előtt töltsé fel.

Egy ciklushoz csak egy tablettát használjon, és azt mindig a mosogatószer-adagolóba helyezze.

Mindenféle tablettát használható, de a 2 az 1-ben típus esetén só betöltése kötelező.

Néhány tablettatípus nem tud teljesen feloldódni a rövid programok során (Rapid (Gyors), Fragile (Törékeny), Handwash (Kézi mosás)); a tablettát az edénytartó aljába helyezve elősegítheti az oldódást és a mosogatóást.

A megjelölt bordákat megnyomva zárja a fedelet.

## FELSŐ KOSÁR - a modelltől függően

# 4

**A – Lehajtható eszköztartó elemek (2 vagy 4):** vízszintes pozícióban csészekhez/hosszú edényekhez/ talpas poharakhoz.

**C – Evőeszközkosár:** a felső kosárba lehet helyezni, amikor a „Föltöltet/Több zóna” opció ki van választva. A **rácsot (F)** el kell távolítani.

**A felső kosár magasságának módosítása** (ha elérhető).

Hasznos lehet a felső kosár felemelése, hogy több hely legyen az alsó kosárban, vagy a kosár leeresztése, hogy hosszú talpú poharakat is be lehessen tenni.

- Fogja meg és vegye ki a két oldalsó kart (C) (ugyanazon a szinten kell lenniük), majd emelje fel vagy engedje le a felső kosarat.

**A felső kosár eltávolítása** (ha rendelkezésre áll)

Hasznos lehet eltávolítani a felső kosarat, hogy a nagy darabokat bepakolja az alsó kosárba.

- Nyissa ki a két rögzítőelemet (D) a felső kosár kivételéhez (amikor a felső kosár a helyén van, a rögzítőelemeknek zárva kell lenniük).

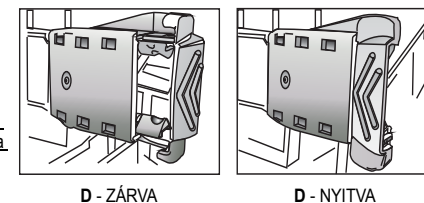
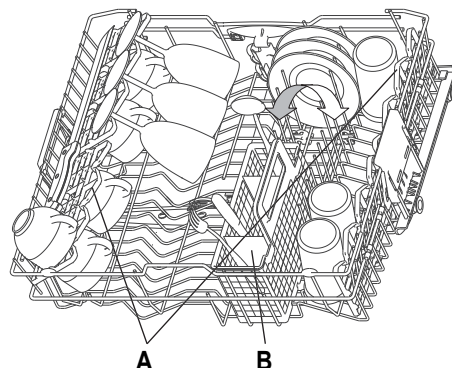
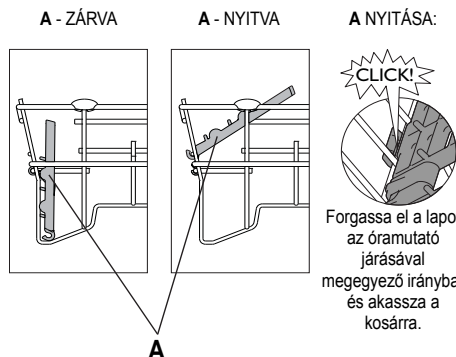
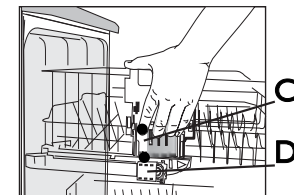

## ALSÓ KOSÁR – a modelltől függően

**E – Evőeszközkosár**

**F – Rács:** segít elkülönítve tartani az evőeszközöket a jobb mosogatási teljesítmény érdekében.

**G – Függőleges tányértartók:** fazekak behelyezése érdekében lehajthatók.

**H – Oldalsó tartó összecusukható lapokkal (ha rendelkezésre áll):** a polcokat hosszú eszközök vagy csészek tárolására használhatja.

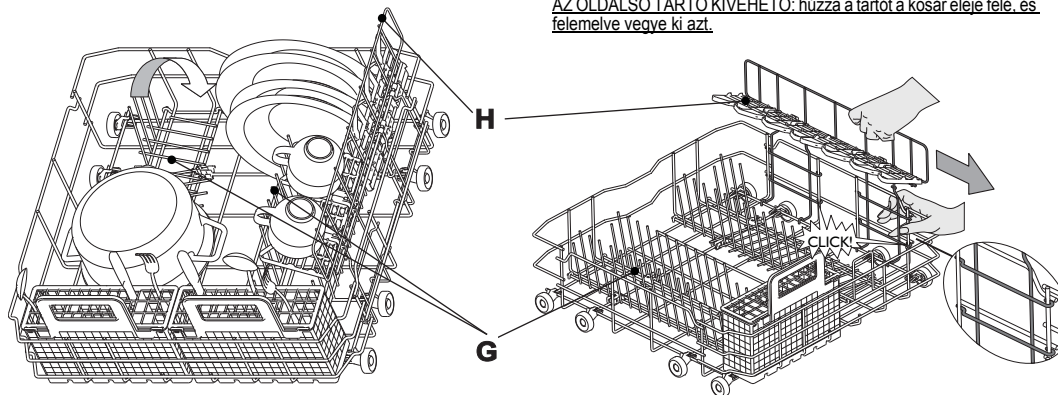
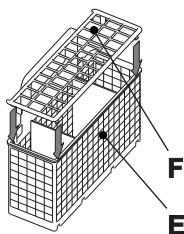

**AZ OLDALSÓ TARTÓ KIVEHETŐ:** húzza a tartót a kosár eleje felé, és felemelve vegye ki azt.

# 5



Az edényeket úgy helyezze el, hogy az edény üregeiben ne maradjon víz, és a szűrőkarok szabadon foroghassanak. Kizárólag mosogatógépben való tisztításra alkalmas edényeket szabad a készülékbe tenni. A mosogatógépben ne mosogasson fa-, alumínium-, ón-, ezüst- és mintás (nem mázas) edényeket. A kosarakban az edényeket (pl. tányérok, tálak, fazekak) megfelelő módon kell elhelyezni, hogy a víz lefolyhasson.

**A készülék bekapcsolása. Nyomja meg bármelyik gombot (a TÖRLÉS/Ki gomb kivételével) a kezelőlap bekapcsolásához és a programozás megkezdéséhez.**

HU -4-

## Program kiválasztása

6

### Programok áttekintése

A programok maximális lehetséges számát a „Táblázat” című fejezet mutatja be. A megfelelő programok a készülékére vonatkozóan megtalálhatók a kezelőlapon (1. oldal).



Válassza ki a programot a mellékelt programtáblázatnak megfelelően (1. oldal).  
A program időtartama a lakásban meglévő külső körülményektől (hőmérséklet, nyomás stb.) függ.

## Mosogatási ciklus

7

A mosogatógép ajtajának csukva kell lennie, a vízcsapnak pedig nyitva.

### Program szüneteltetése (pl. ha be kíván tenni egy darabot):

- Óvatosan nyissa ki az ajtót (a program szünetel), és helyezze be a darabo(ka)t (ügyeljen a **FORRÓ** gőzre!).
- Nyomja meg a **START** gombot, és zárja be az ajtót 3 másodpercen belül (a program ott folytatja a mosogatási ciklust, ahol abbamaradt).

### Egy folyamatban lévő program törlése:

- Nyissa ki az ajtót, nyomja meg a **TÖRLÉS/KI** gombot, majd zárja be az ajtót.
- (Max. 1 percig vízleeresztés történik, majd a készülék kikapcsol.)

### A folyamatban lévő program megváltoztatása:

- Nyissa ki az ajtót, nyomja meg a **TÖRLÉS/KI** gombot, majd zárja be az ajtót.
- (Max. 1 percig vízleeresztés történik, majd a készülék kikapcsol.)
- A készülék bekapcsolásához nyomja meg a **TÖRLÉS/KI** gomb kivételével bármelyik gombot.
- Válasszon ki egy új programot.
- Nyomja meg a **START** gombot, és zárja be az ajtót 3 másodpercen belül.

## A készülék kikapcsolása. Minden OK...

8

A program befejezése után a készülék automatikusan **Készenléti** üzemmódba kapcsol. Az összes jelzőfény kialszik. Legyen körültekintő az ajtó kinyitásakor: gőz csaphat ki a készülékből.

Rakja ki az edényeket a készülékből, kezdje az alsó kosárral, hogy az esetleg az edényeken maradt vízcseppek ne hulljanak az alsó edényekre.



Még jobb száradási eredmények eléréséhez a kipakolás előtt egy kis ideig hagyja nyitva a mosogatógép ajtaját, hogy a gőz eloszolhasson és az edények megszáradhassanak. A konyhai munkafelület alsó oldala számára védelmet kell biztosítani (lásd a „Szerelési útmutató” utasításait).

## Tisztítás és karbantartás

9

**Szűrők**  
Ellenőrizze, és szükség esetén tisztítsa meg

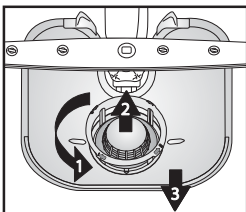

Csavarja ki a mikroszűrőt (1), vegye ki (2), és vegye ki a finomszűrőt (3)...

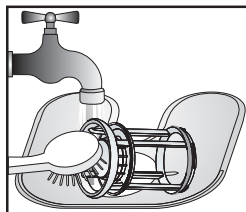

Folyó víz alatt öblítse le...

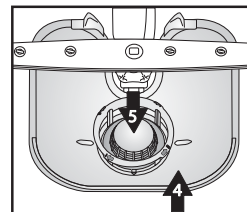

Betét

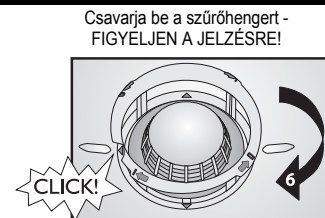

Csavarja be a szűrőhengert - FIGYELJEN A JELZÉSRE!

## Kisebb meghibásodások megoldása önerővel...

10

**Szórókarok**  
Távolítsa el az akadályokat/lerakódásokat.

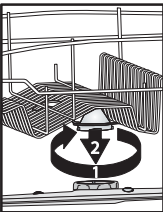

Csavarja ki és távolítsa el a felső kart...

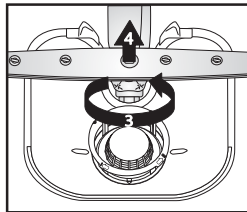

Csavarja ki és távolítsa el az alsó kart...

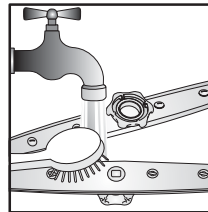

Folyó víz alatt tisztítsa meg a fúvókákat (szükség esetén használjon fogpiszkálót)...

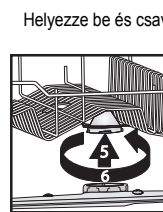

Helyezze be és csavarja rá a felső és alsó kart szorosan.

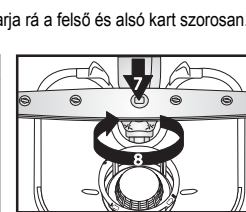



Ha a mosogatógép működésében zavar lépne fel, akkor a vevőszolgálat kihívása előtt az alábbi ellenőrzésével próbálja meg orvosolni a problémát: Az alábbi műveletsorok lehetővé teszik a rendellenességek nagy részének kiküszöbölését és a készülék működőképességének gyors helyreállítását.

Hogyan jelennek meg a hibák a kijelzőn:		„F”x funkciószám – villog	„E”y hibaszám – villog	0,5 másodperc szünet
A készülék...	Lehetséges okok...	Megoldások...		
...nem működik/nem indul el	<ul style="list-style-type: none"> <li>- Be kell kapcsolni a készüléket.</li> <li>- A mosogatógép ajtaja nincs bezárva.</li> <li>- A „Késleltetett indítás” opció BE van kapcsolva.</li> </ul>	<ul style="list-style-type: none"> <li>- Ha nincs áramellátás, ellenőrizze a lakás biztosítékát.</li> <li>- Ellenőrizze, hogy a mosogatógép ajtaja be van-e zárva.</li> <li>- Ellenőrizze, hogy nem választotta-e ki a „Késleltetett indítás” opciót (ha van ilyen). Ebben az esetben a készülék csak a beállított idő elteltével indul el. Szükség esetén állítsa „0”-ra a késleltetett indítást (NULLÁZÁS végrehajtása a gépen).</li> </ul>		
...,F6 E2” hibajelzést mutat.	<ul style="list-style-type: none"> <li>- A vízcsap zárva van.</li> <li>- Megtört a vízvezetető cső, vagy eltömődtek a bemeneti szűrők.</li> </ul>	<ul style="list-style-type: none"> <li>- A vízcsapnak nyitva kell lennie.</li> <li>- A vízvezetető cső nem lehet megtörve, és a vízcsap csatlakozójának szűrője nem lehet eltömödvé.</li> </ul>		
...,F6 E7” vagy „F6 E1” hibajelzést mutat	<ul style="list-style-type: none"> <li>- Túl alacsony a víznyomás.</li> <li>- Megtört a vízvezetető cső, vagy eltömődtek a bemeneti szűrők.</li> </ul>	<ul style="list-style-type: none"> <li>- A vízcsapnak teljesen nyitva kell lennie a vízvezetés alatt (minimális kapacitás: 0,5 liter/perc).</li> <li>- A vízvezetető cső nem lehet megtörve, és a vízcsap csatlakozójának szűrője nem lehet elszennyeződve.</li> </ul>		
...,F6 E3” hibajelzést mutat/a program túl korán fejeződik be (az edények piszkosak és nedvesek)	<ul style="list-style-type: none"> <li>- Szennyezett vagy eltömődött szűrők.</li> <li>- Túl kevés víz van a mosogatógép vízrendszerében.</li> <li>- A lefolyócső rosszul van bekötve.</li> <li>- Magas belül a hab szintje.</li> </ul>	<ul style="list-style-type: none"> <li>- A szűrők nem lehetnek szennyezettek, és nem tömődhetnek el.</li> <li>- A homorú darabokat (pl. tálak, csészék) úgy kell elrendezni, hogy a lefelé nézzenek a kosárban.</li> <li>- A lefolyócsövet megfelelően kell bekötni (a magasra szerelt készülékeknel hagyjon min. 200-400 mm-t a készülék alsó szélétől) – lásd a Szerelési útmutatót.</li> <li>- Ismétlje meg mosogatószer nélkül, vagy várjon, amíg a hab eltűnik.</li> </ul>		
...,F8 E1” hibajelzést mutat	<ul style="list-style-type: none"> <li>- Szennyezett szűrők.</li> <li>- Megtört a lefolyócső.</li> <li>- A szifon csőcsatlakozása zárva van.</li> </ul>	<ul style="list-style-type: none"> <li>- Tisztítsa meg a szűrőket.</li> <li>- A lefolyócső nem törhet meg.</li> <li>- El kell távolítani a szifon csőcsatlakozásából a zárólemezt.</li> </ul>		
<p>Miután végrehajtotta a fenti műveletsort, a hibaüzenetnek törölnie kell. Az esetek nagy részében a rendellenesség így megszűnik.</p> <p><b>ALAPHELYZETBE ÁLLÍTÁS:</b></p> <ul style="list-style-type: none"> <li>➔ Nyomja meg a „TÖRLÉS/KI” gombot.</li> <li>➔ Zárja be az ajtót.</li> <li>➔ Legfeljebb 1 percig automatikusan vízleeresztés történik.</li> <li>➔ A készülék újraindításra kész.</li> </ul>				
Az edények és evőeszközök...	Lehetséges okok...	Megoldások...		
...nem tökéletesen tiszták/az edényeken ételmaradék van	<ul style="list-style-type: none"> <li>- Túl kevés hely van az edények között (a homorú darabok rossz elrendezése a kosárban).</li> <li>- Túl kevés a mosogatószer; a mosogatószer túl régi vagy helytelenül van tárolva.</li> <li>- A hőmérséklet nem elég magas az erősen szennyezett edényekhez.</li> <li>- A mosogatógép bepakolása az alsó és a felső kosár használatával a „Féltöltet/Több zóna” opció egyidejű alkalmazása mellett.</li> <li>- Az Eco 50 °C gyakori használata.</li> <li>- Eltömődött szűrőkarok, szennyezett vagy nem megfelelően beszerelt szűrők.</li> <li>- A szűrőkarokat az edények vagy az evőeszközök akadályozzák.</li> </ul>	<ul style="list-style-type: none"> <li>- Ugy helyezze el az edényeket, hogy azok ne érjenek egymáshoz. A homorú darabokat (pl. tálak, csészék) úgy kell elrendezni, hogy a lefelé nézzenek a kosárban.</li> <li>- Szükség esetén használjon több mosogatószert, betartva a gyártó utasításait. A mosogatószert mindig száraz helyen tárolja, és ne tárolja hosszú ideig.</li> <li>- Erősen szennyezett edények esetén válasszon magasabb hőmérséklettel rendelkező mosogatóprogramot (lásd a programtáblázatot az 1. oldalon).</li> <li>- Ha kiválasztja a „Féltöltet/Több zóna” opciót (ha rendelkezésre áll), ne fedje, hogy <b>csak</b> a felső kosarat vagy <b>csak</b> az alsó kosarat pakolja meg a mosogatósi teljesítmény növelése és így az optimális mosogatósi eredmények elérése érdekében.</li> <li>- Az Eco 50 °C program gyakori használata esetén (ha van) időről időre válassza az Intensive (Intenzív) 65 °C programot (ha elérhető).</li> <li>- A szűrőkarok nem lehetnek eltömödvé, a szűrők nem lehetnek szennyezettek, és a szűrőket megfelelően kell beszerelni (lásd az 5. oldalon a „Karbantartás és ápolás” c. fejezetet).</li> <li>- A szűrőkarok szabadon kell, hogy foroghassanak, és az edények és evőeszközök nem akadályozhatják mozgásukat.</li> </ul>		

Az edények és evőeszközök...	Lehetséges okok...	Megoldások...
...a só jelzőfény világít	- Használjon tablettákat lágy víz esetén.	- Állítsa be a „Tabletta” opciót; ha ez az opció nem áll rendelkezésre, normális jelenség, hogy a só jelzőfénye kigyullad.
...lerakódások vannak: regenerációs-maradvány	- A víz túl kemény. - A sótartály kupakja nyitva van. - Nincs elég öblítőszer.	- A nagyon kemény vízü területeken több regenerációsót kell betölteni (lásd a 2. oldalon „A vízkeménység beállítása” c. fejezetet). - Jól zárja le a sótartály kupakját. - Ha kombinált hatású mosogatószert használ, próbáljon több öblítőszerrel betölteni.
...nem száradtak meg	- A műanyag tartók rosszul száradnak. - A tiszta edények a mosogatógépben maradtak hosszabb ideig a ciklus befejeződése után (pl. amikor a „Késleltetett indítás” opciót használta). - A homorú darabok rossz elrendezése a kosárban. - Helytelen öblítőszer-adagolás. - Gyors program van kiválasztva.	- A szintetikus anyagok rosszul száradnak; ha a ciklus végén nedvesek, törölje azokat szárazra. - Ilyen esetben a vízcseppek jelenléte az edényeken és a mosogatógép oldalfalain normális jelenség. Próbálkozzon az ajtó kinyitásával 5 perccel azelőtt, hogy kipakolná az edényeket. - Az edényeket úgy helyezze el, hogy üregükben ne maradjon víz. - Növelje meg az öblítőszer mennyiségét (lásd a 3. oldalon az „Öblítőszer betöltése” c. fejezetet). - A Gyors program 40 °C/45 °C enyhén szennyezett edények gyors elmosogatására szolgál. Ha közepesen/erősen szennyezett edényekből áll teljes töltethez használja, előfordulhat, hogy az edények nem száradnak meg teljesen. Ha így történt, válasszon normál hosszúságú programot. A legjobb eredmények elérése érdekében hagyja nyitva az ajtót a program befejeződése után, és várjon 15 percet, mielőtt kipakolná a mosogatógépet.
...műanyag részei elszíneződtek	- Paradicsomlé/sárgarépa	- Például a paradicsomszósza a műanyag részek elszíneződését okozhatja. Mosópor használata ajánlott, mivel az lehetővé teszi kissé magasabb dózis alkalmazását a jobb fehérités érdekében. Magasabb hőmérsékletű programokat használjon.
...matt poharak stb.	- Mosogatógépben való mosogatra nem alkalmas edények (porcelán).	- Kizárólag mosogatógépben való tisztításra alkalmas edényeket szabad a készülékbe tenni.
...eltávolítható lerakódások a poharakon	- Poharakhoz nem alkalmas programok használata.	- Az edényeket együtt kell bepakolni, kerülve, hogy egymáshoz érjenek. Ne tegye az üvegárukat másokkal együtt a kosarakba. Poharakhoz alkalmas programot használjon.
...a poharak nem csillognak	- Mosogatógépben való mosogatra nem megfelelő poharak (porcelán).	- Egyes pohárfajták nem mosogathatók mosogatógépben.
...maradandó lerakódások a poharakon	- Szívárvány hatás.	- Ez a jelenség visszafordíthatatlan. A következőket javasoljuk a jövőre nézve: - Módosítsa a vízlágyító-adagolás rendszerének vezérlését. - Legyen körültekintő – tartsa be az ajánlott mosogatószer-adagolást. - Kombinált hatású tabletták esetén olvassa el a mosogatószer gyártójának ajánlásait.
...a teáscsészék elszíneződése és szennyeződése nem tűnik el a mosogatógépben való mosogatás után	- Nem ismert.	- Ez a jelenség elkerülhetetlen. A tein maradandóan megváltoztatja a színeket.
...rozsdafoltok	- Előmosogatás program nem volt használatban.	- Sót vagy savat tartalmazó ételmaradékok rozsdafoltot okozhatnak a rozsdamentes acél evőeszközökön is. Ezért, ha csak később mosogtja el az edényeket, mindig használja az Előmosogatás programot.
...más foltok	- Nagyon alacsony öblítőszer-adagolás.	- Foltok megjelenésekor növelje meg az öblítőszer mennyiségét (lásd a 3. oldalon az „Öblítőszer betöltése” című fejezetet). - Ha kombinált hatású mosogatószert használ, esetleg töltsön be több öblítőszerrel.
...csíkok	- Nagyon magas öblítőszer-adagolás.	- Csíkok megjelenésekor csökkentse az öblítőszer mennyiségét (lásd a 3. oldalon az „Öblítőszer betöltése” c. fejezetet). - Ha öblítőszerrel tartalmazó kombinált mosogatószert alkalmaz, ne töltsön a gépbe külön öblítőszerrel.
...hab	- Helytelen mosogatószer-/öblítőszer-adagolás.	- Csak a szükséges mennyiségű mosogatószert/öblítőszerrel használja, mivel a túlzott mennyiségű habképződéshez vezethetnek.

## Húzza ki a hálózati csatlakozót.

## Mi a teendő, ha...

Ha a fenti ellenőrzések végrehajtása után a hiba továbbra is jelentkezik, húzza ki a hálózati csatlakozót, és zárja el a vízcsapot. Vegye fel a kapcsolatot a Vevőszolgálattal (lásd a garanciát is). Az eladást követő szolgálat megkeresése után jegezze fel az alábbiakat:

- a hiba leírása,
- a mosogatógép típuszáma,
- a vevőszolgálat kódja, illetve az ajtóbelső jobb oldalán található öntapadós címkén szereplő vevőszolgálati szám.



## Általános óvintézkedések és ajánlások

### 1. Csomagolás

A csomagolóanyag 100%-ban újrahasznosítható, ezt a szimbólum jelzi.

### 2. A csomagolóanyag eltávolítása és ellenőrzések

Kicsomagolás után győződjön meg arról, hogy a mosogatógép szállítás közben nem károsodott-e, illetve az ajtó tökéletesen záródik-e. Kételty esetén forduljon szakemberhez vagy a kereskedőhöz.

### 3. A mosogatógép első használata előtt

- A készülék 5 °C és 45 °C között tud megfelelően működni.
- A mosogatógép tökéletes működését a gyártó tesztelte. Ezt a tesztet követően a gépben maradhat néhány vízcsepp/vízfolt, ami az első mosogatást követően eltűnik.

### 4. Energia- és víztakarékosság

- Tilos az edények folyó víz alatti öblítése.
- A mosogatógépet mindig tele töltve használja, vagy ha csak egy kosarat töltött meg, használja a „Féltöltet/ Több zóna” opciót (ha van ilyen).
- Ha környezetbarát energiaforrások állnak rendelkezésre (például napelemek, hőszivattyú vagy központi fűtés), akkor max. 60 °C-ig a melegvíz-rendszerhez csatlakoztassa a mosogatógépet. Bizonyosodjon meg arról, hogy a vízbevezető cső megfelelő típusú („70 °C Max” vagy „90 °C Max”).

### 5. Gyermekbiztonság

- A csomagolóanyagokat tartsa a gyermekektől elzárva.
- Soha ne engedje, hogy gyermekek játsszanak a mosogatógéppel.
- A mosogatószert, öblítőt és a regenerálósót gyermekektől távol tárolja.

### 6. Biztonsági előírások

- A készülék nem úgy készült, hogy azt gyermekek vagy fogyatékos személyek használhassák, kivéve, ha őket felelős személy felügyeli, aki garantálja a készülék biztonságos használatát.
- Tilos a készüléket szabad ég alatt üzemeltetni.
- A mosogatógép közelében ne tároljon gyúlékony anyagokat.
- A mosogatógépben található víz nem ivóvíz.
- Tilos oldószereket önteni a mosogatóterbe mert **robbanásveszélyes!**
- Nyitott ajtónál vigyázzon **a botlásveszély miatt!**
- A nyitott ajtó csak az edényekkel telt, kivett kosár súlyát bírja el. Ennek megfelelően tilos a nyitott ajtóra rátámaszkodni, ráülni vagy ráállni.
- A hegyes darabokat, amelyek sérülést okozhatnak (pl. kések), az evőeszközöskosárba hegyes végükkel lefele kell behelyezni. A hosszú konyhai eszközöket vízszintes helyzetben, hegyükkel a mosogatógép belseje felé fordítva kell betenni a felső kosárba.

A garancia nem alkalmazható, ha a hibákat a készülék helytelen használata okozta.

- Minden tisztítási vagy karbantartási műveletet megelőzően húzza ki a hálózati csatlakozót, és zárja el a vízcsapot; járjon el így minden működési zavar esetén is.
- A javításokat és a technikai módosításokat csak szakember végezheti.

### 7. Fagyállóság

Ha a készülék üzemeltetése fagyveszélynek kitett helyiségben történik, akkor teljesen ki kell üríteni. Zárja el a vízcsapot, kösse ki a be- és kifolyócsöveket, majd hagyja kifolyni a vizet. Bizonyosodjon meg arról, hogy legalább 1 kg oldott regenerálósó található a sőtartályban annak érdekében, hogy megvédje a készüléket a maximum -20 °C hőmérséklettől. Amikor a program folytatódik, egy hibauzenet jelenhet meg (lásd a 6. oldalt). „F6 E2” – a készüléknek minimum 5 °C környezeti hőmérsékleten kell maradnia legalább 24 óráig. Enen hibák kiküszöbölése után hajtja végre a készülék NULLÁZÁSÁT (lásd a „Mi a teendő, ha...” c. fejezetet).

### 8. Hulladékba helyezés

- A mosogatógép újrahasznosítható anyagok felhasználásával készült. Kiselejtezés esetén a hulladék-elhelyezésre vonatkozó helyi előírások szerint járjon el. Tegye használhatatlanná a hálózati zsinór átvágásával. A gyermekek számára veszélyes helyzetek (pl. fulladásveszély) elkerülése érdekében az ajtó zárját használhatatlanná kell tenni, hogy azt többet ne lehessen becsukni.
- Ez a készülék az elektromos és elektronikus berendezések hulladékaikról szóló, 2002/96/EK sz. (WEEE) irányelv szerinti jelölést hordozza. A hulladékká vált készülék szabályszerű elhelyezésével Ön segít elkerülni a környezetre és az emberi egészségre esetlegesen gyakorolt káros következményeket. Egy ilyen készülék helytelen hulladékkezelése, és nem szelektív hulladékok közé juttatása negatív következményekkel járhat. A

terméken vagy a kísérő dokumentumokon látható jelzés arra utal, hogy ezt a készüléket nem szabad háztartási hulladékként kezelni, hanem az elektromos és elektronikus berendezések újrahasznosításával foglalkozó hivatalos gyűjtőhelyek valamelyikén kell leadni. A készülék hulladékba helyezését az érvényes helyi hulladékkezelési előírásokkal összhangban kell végrehajtani. A készülék kezelésével, hasznosításával és újrahasznosításával kapcsolatos bővebb tájékoztatásért forduljon a helyi illetékes hatósághoz, a háztartási hulladékok gyűjtését végző szolgáltatóhoz vagy ahhoz a bolthoz, ahol a készüléket vásárolta.

### EU megfelelőségi nyilatkozat

A készülék terve, konstrukciója és forgalmazása az alábbi irányelveknek megfelelően történt: 2006/95/EK, 89/336/EK, 93/68/EK és 2002/95/EK (RoHS irányelv).

Befogadóképesség: 13 teríték.

A műszaki módosítások jogát fenntartjuk.