

Gebrauchsanweisung

Instructions for use

Mode d'emploi

Gebruiksaanwijzing

Istruzioni per l'uso

Ցուցումներ օգտագործման համար



Brugsanvisning

Bruksanvisning

Käyttöohje

Manual de utilização

Instrucciones para el uso

Колдонуу нускамалары



Οδηγίες χρήσης

Instrukcje użytkowania

Használati utasítás

Инструкция за употреба

Пайдалану нұсқаулығы



Návod k použití

Návod na použitie

Instrucțiuni de utilizare

Инструкции по эксплуатации

Foydalanish uchun ko'rsatmalar

Whirlpool

Whirlpool

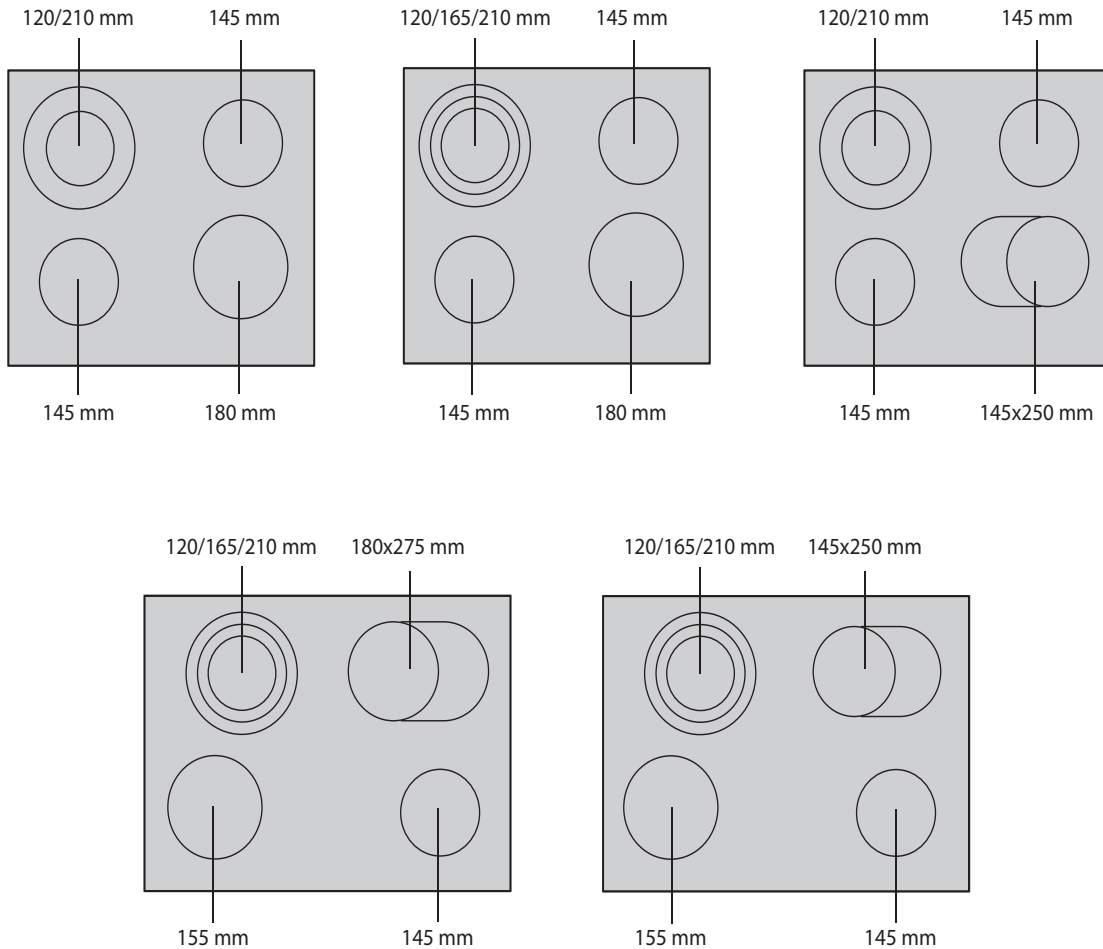

ENGLISH
ČESKY
ΕΛΛΗΝΙΚΑ
HRVAT
MAGYAR
ROMÂNĂ
SLOVENSKY
SRPSKI

Instructions for use
Návod k použití
Οδηγίες χρήσης
Uputama za uporabu
Használati útmutató
Instrucțiuni de utilizare
Návod na používanie
Uputstvo za upotrebu

Page 3
Strana 10
Σελίδα 17
Stranica 25
Oldal 32
Pagina 39
Strana 46
Strana 53

VAŽNA BEZBEDNOSNA UPUTSTVA

VAŠA BEZBEDNOST I BEZBEDNOST DRUGIH SU NAJVAŽNIJE

U ovom uputstvu i na samom aparatu nalaze se važne poruke o bezbednosti koje treba pročitati i kojih se uvek treba pridržavati.



Ovo je simbol opasnosti koji se odnosi na bezbednost i pruža upozorenje o potencijalnim opasnostima po korisnike i druge osobe. Svim upozorenjima vezanim za bezbednost će prethoditi simbol opasnosti i sledeći izrazi:

! OPASNOST

Ukazuje na opasnu situaciju koja će, ukoliko se ne izbegne, izazvati tešku povredu.

! UPOZORENJE

Ukazuje na opasnu situaciju koja bi, ukoliko se ne izbegne, mogla da izazove ozbiljnu povredu.

Sve poruke u vezi sa bezbednošću navode potencijalne opasnosti na koje upućuju, kao i način kako da se smanji opasnost od povrede, oštećenja i električnih udara zbog nepravilne upotrebe aparata. Uverite se da poštujete sledeće:

- Koristite zaštitne rukavice prilikom vađenja aparata iz ambalaže i njegove montaže.
- Aparat mora da bude isključen iz električne mreže pre vršenja bilo kakvih montažnih radova.
- Montažne radove i radove održavanja sme da vrši kvalifikovan serviser, i to u skladu sa uputstvima proizvođača i odgovarajućim lokalnim propisima koji regulišu pitanja bezbednosti. Nemojte da popravljate delove aparata ili da ih menjate ukoliko to nije izričito navedeno u uputstvu za upotrebu.
- Aparat mora biti uzemljen.
- Električni kabl za napajanje mora da bude dovoljno dug za priključenje aparata, koji je postavljen u kućište, na električnu mrežu.
- Da bi montaža bila u skladu sa trenutnim bezbednosnim propisima, potreban je višepolni prekidač sa minimalnom veličinom kontaktnog zazora od 3 mm.
- Nemojte da koristite višestruke utičnice ili produžne kablove.
- Nemojte povlačiti aparat držeći ga za kabl za napajanje.
- Električni delovi ne smeju da budu lako dostupni korisniku posle montaže.
- Aparat je napravljen isključivo za pripremanje hrane u domaćinstvu. Nijedna druga upotreba nije dozvoljena (npr. zagrevanje prostorija). Proizvođač odbija svaku odgovornost za neodgovarajuću upotrebu ili nepravilno podešavanje komandi.
- Aparat i njegovi dostupni delovi jako će se zagrejati tokom upotrebe. Pobrinite se da ne dođe do kontakta sa grejnim elementima. Veoma mala deca (0-3 godine) i mala deca (3-8 godina) moraju da budu udaljena ako nisu pod neprekidnim nadzorom.
- Deca starija od 8 godina i i lica sa ograničenim fizičkim, čulnim ili mentalnim sposobnostima ili bez odgovarajućeg iskustva i znanja mogu da koriste aparat samo ako su pod nadzorom ili ako su im pružena uputstva o bezbednoj upotrebi aparata i ako razumeju postojeće opasnosti. Deca ne smeju da se igraju aparatom. Deca ne smeju da čiste ili održavaju aparat bez odgovarajućeg nadzora.
- Nemojte dodirivati grejne elemente aparata tokom i nakon upotrebe. Aparat ne sme da dođe u kontakt sa krpama ili drugim zapaljivim materijalima dok se svi delovi potpuno ne ohlade.
- Nemojte stavljati zapaljive materijale na aparat ili blizu njega.
- Pregrejana ulja i masnoće se mogu lako zapaliti. Vodite računa kada pripremate hranu koja je bogata mašću i uljem.
- Pregradna ploča (nije isporučena) mora biti montirana u odeljku ispod aparata.
- Ako površina naprsne, isključite aparat da biste izbegli mogući električni udar (važi samo za aparate sa staklenom površinom).
- Nije predviđeno da se vrši upravljanje aparatom pomoću spoljnog tajmera ili odvojenog sistema daljinskog upravljanja.
- Prženje na ploči za kuvanje bez nadzora, sa uljem ili mašću, može biti opasno i dovesti do požara. NIKAD ne pokušavajte da ugasite vatru vodom, već isključite uređaj a zatim pokrijte plamen, npr. poklopcem ili protivpožarnom tkaninom.
Opasnost od požara: ne skladištite stvari na površinama za kuvanje.
- Nemojte da koristite uređaje za čišćenje parom.
- Metalni predmeti, kao što su noževi, viljuške, kašike i poklopci ne bi trebalo da se stavljaju na ploču za

kuvanje pošto mogu da postanu veoma vrući.

- Posle upotrebe isključite ploču za kuvanje pomoću njene kontrole i nemojte se oslanjati na detektor tiganja (samo na indukcionim aparatima).

ZAŠTITA ŽIVOTNE SREDINE

Odlaganje ambalaže

Ambalaža može u potpunosti da se reciklira i obeležena je reciklažnim simbolom (♻️). Različiti delovi ambalaže ne smeju da se odlože u životnu sredinu, već moraju da se odlažu u skladu sa lokalnim propisima.

Odlaganje

Ovaj aparat je obeležen u skladu sa evropskom Direktivom 2002/96/EZ o otpadu od električne i elektronske opreme (WEEE). Obezbeđivanjem ispravnog odlaganja ovog aparata korisnik može da spreči potencijalne negativne posledice po životnu sredinu i zdravlje ljudi.

Simbol  na aparatu ili u pratećim dokumentima ukazuje da s njim ne treba postupati kao sa komunalnim otpadom, već ga treba predati odgovarajućem centru za sakupljanje i reciklažu električne i elektronske opreme.

Ušteda energije

Da bi se ostvarili optimalni rezultati, preporučuje se sledeće:

- Koristite lonce i tiganje čija je širina dna jednaka zoni za kuvanje.
- Koristite samo lonce i tiganje sa ravnim dnom.
- Kad god je moguće, poklopci treba da budu na posuđu tokom kuvanja.
- Koristite ekspres lonac da biste još više uštedeli energiju i vreme.
- Stavite posudu u sred zona za kuvanje označenu na ploči.

DEKLARACIJA ECO DIZAJN

- Ovaj uređaj zadovoljava zahteve Ecodesign-a navedene u Evropskoj regulativi n. 66/2014, u skladu sa evropskim standardom EN 60350-2.

MONTAŽA

Nakon što proizvod izvadite iz ambalaže, proverite da li ima oštećenja nastala tokom transporta. U slučaju problema, obratite se svom prodavcu ili službi za korisnike. Za ugrađene dimenzije i uputstva za montažu pogledajte slike u ovom pasusu. Morate da održavate minimalnu udaljenosti između ploče za kuvanje i poklopca iznad nje. Pogledajte uputstvo za korisnika ploče za kuvanje da biste dobili još informacija.

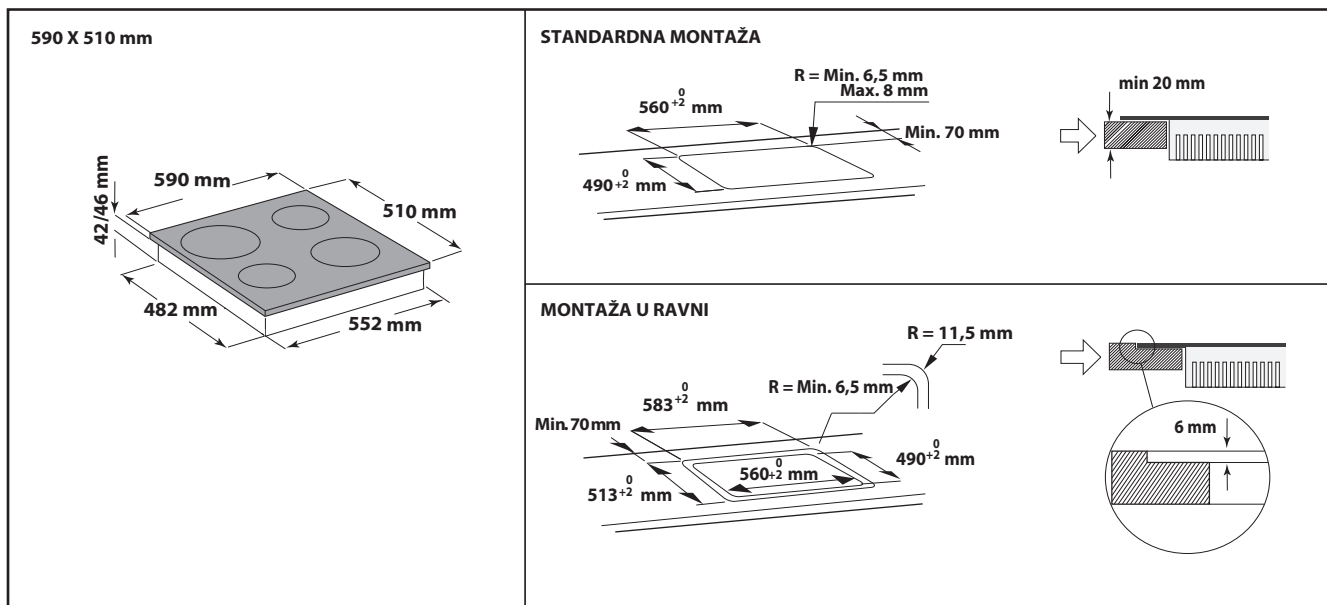
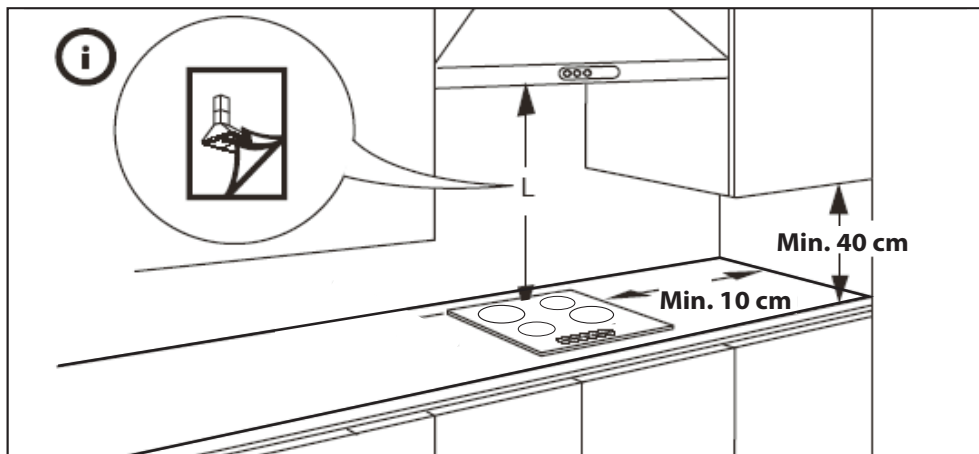

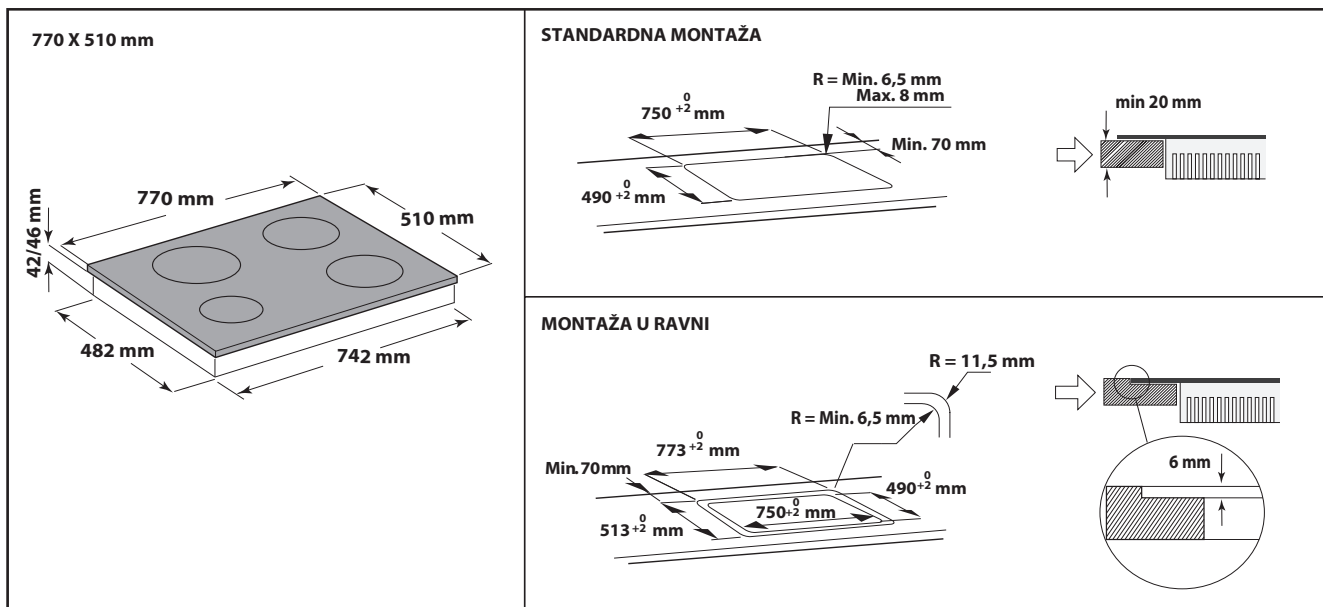

⚠ UPOZORENJE

- Postavite ploču za razdvajanje ispod ploče za kuvanje;
- Ne postavljajte ploču za razdvajanje ako je montirana rena ispod ploče;
- Niži deo proizvoda ne sme da bude pristupačan nakon montaže;

VAŽNO:

- Razdaljina između donje strane uređaja i ploče za razdvajanje mora da poštuje dimenzije prikazane na slici;
- Ako je rena montirana ispod ploče za kuvanje, uverite se da je rena opremljena sistemom za hlađenje;
- Nemojte montirati ploču za kuvanje iznad mašine za pranje posuđa ili rublja da električna kola ne bi došla u kontakt sa parom ili vlagom što bi moglo da ih ošteti.

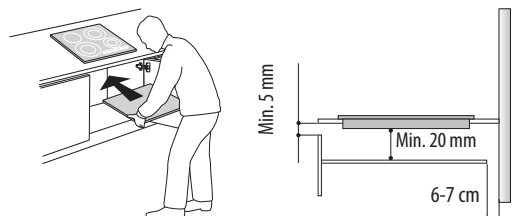

POSTAVLJANJE PLOČE ZA KUVANJE

Nakon priključivanja na električnu mrežu (pogledajte odeljak „Priključivanje na električnu mrežu“) postavite svaku spojnicu za pričvršćivanje u namenske otvore sa bočne strane ploče za kuvanje, kao što je prikazano na slici. Zatim gurnite ploču unutar isečenog dela i proverite da li je staklo ravno i paralelno sa radnom površinom. Spojnice za pričvršćivanje su napravljene za svaki tip materijala radne površine (drvo, mermer itd).

VAŽNO:

- Koristite zaštitne rukavice tokom montaže ploče za kuvanje

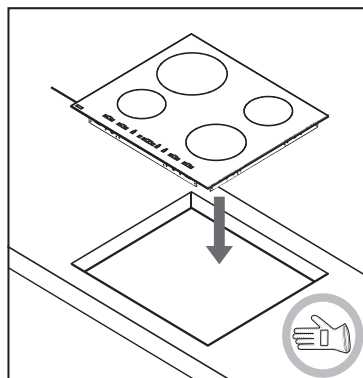
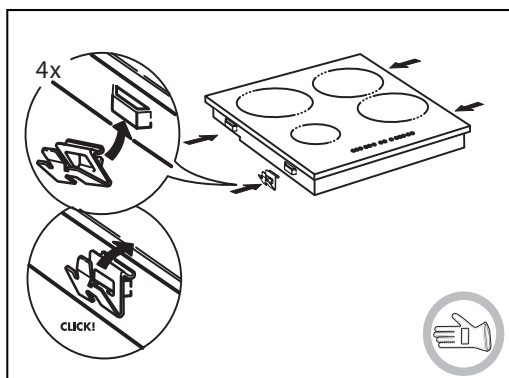

UKLANJANJE PLOČE ZA KUVANJE

- Da biste uklonili ploču, koristite šrafciger (ne isporučuje se) da biste skinuli spojnice za fiksiranje sa donje strane uređaja.

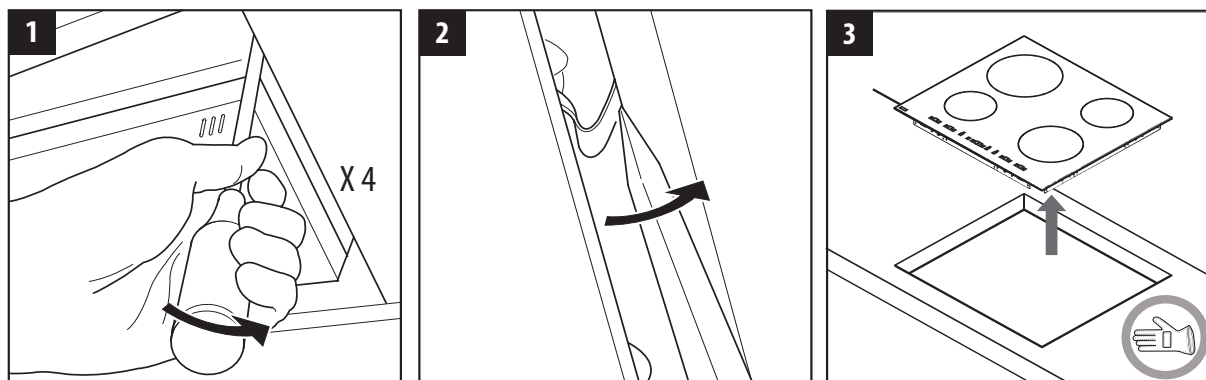

PRIKLJUČENJE NA IZVOR ELEKTRIČNE ENERGIJE

! UPOZORENJE

- Isključite aparat iz električne mreže.
- Montiranje mora da obavi kvalifikovano osoblje koje je upoznato sa aktuelnim propisima u vezi sa bezbednošću i montiranjem.

- Proizvođač odbija sve odgovornosti u vezi sa povredama osoba ili životinja i oštećenjem imovine do kojih dođe zbog nepoštovanja propisa navedenih u ovom poglavlju.
- Kabl za napajanje mora biti dovoljno dugačak da bi ploča za kuvanje mogla da se skinie sa radne površine.
- Uverite se da je napon koji je naveden na natpisnoj pločici na dnu aparata isti kao napon u kući.

Povezivanje sa kutijom sa terminalima

Za električno priključenje upotrebite kabl H05RR-F kako je navedeno u tabeli u nastavku:

Mrežni napon za napajanje	Provodnici (Količina x veličina)
220-240V ~ +	3 x 4 mm ²
230-240V ~ +	3 x 4 mm ² (samo za Australiju)
220-240V 3~ +	4 x 1,5 mm ²
380-415V 3N~ +	5 x 1,5 mm ²
380-425V 2N~ +	4 x 1,5 mm ²

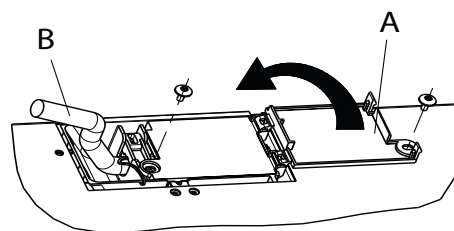

Uređaj mora da bude povezan sa napajanjem preko omnipolarnog prekidača sa minimalnim kontaktnim otvorom od 3 mm.

VAŽNO: žuti/zelena žica za uzemljenje mora da bude povezana sa terminalom sa simbolom i mora da bude duža od drugih žica.

- Proverite nalepnicu dijagrama za povezivanje ispod ploče za kuvanje i postavite/uklonite premoščavanja prema tipu veze;
- Uklonite približno 70 mm kablova ispod kabla za dovod napajanja (B).
- Skinite otprilike 10 mm izolacije sa žica. Zatim stavite kabl za dovod napajanja u spojnicu za kablove i povežite žice sa blokom terminala kao što je navedeno u dijagramu za povezivanje koji se nalazi blizu samog bloka terminala;
- Pričvrstite kabl za napajanje (B) pomoću spojnice za kablove;
- Zatvorite tablu terminala pomoću poklopca (A) tako što ćete je pričvrstiti dobijenim zavrtnjem.
- Nakon povezivanja na električnu mrežu, postavite ploču za kuvanje unutar isečenog dela..

OPIS KONTROLNE TABLE

Kontrolna tabla

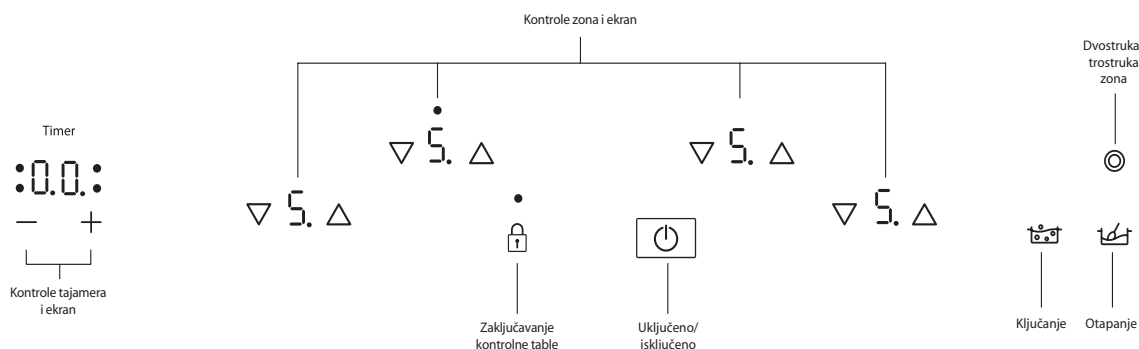

Prva upotreba/nakon nestanka električne energije

Nakon povezivanja ploče na napajanje električnom energijom, kontrolna tabla je zaključana. Za otključavanje kontrolne table, dodirnite komandne tastere  sekunda. Indikator zaključavanja kontrolne table se gasi i ploča može da se koristi. Za detaljnije informacije, pročitajte paragraf „Zaključavanje kontrolne table“.

Uključivanje/isključivanje ploče za kuvanje

Da biste uključili ploču za kuvanje, dodirnite  kontrolnu jedinicu sve dok se ne ekran zone za kuvanje ne osvetli. Da biste isključili, dodirnite istu kontrolu sve dok se ekrani ne isključe. Sve zone za kuvanje su deaktivirane.

Ako se u roku od 30 sekundi posle uključivanja ne izabere nijedna funkcija, ploča za kuvanje će se automatski isključiti.

Uključivanje i podešavanje zona za kuvanje

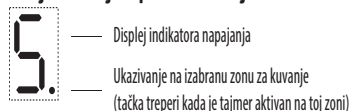

Postavite lonac na zonu za kuvanje, uključite ploču, aktivirajte potrebnu zonu za kuvanje tako što ćete dodirnuti odgovarajuće - ili + kontrole: Na ekranu se pojavljuje „5“. Pomoću „-“ i „+“ kontrola, moguće je da izaberete odgovarajući nivo jačine, od minimalnog 0 do maksimalnog 9.

Deaktiviranje zona za kuvanje

Da biste isključili zonu za kuvanje, istovremeno dodirnite kontrole „-“ i „+“ ili izaberite nivo „0“ sa kontrolom „-“.

Zona za kuvanje se isključuje i ako je i dalje topla, slovo H se pojavljuje na ekranu zone.

Zaključavanje kontrolne table

Ova funkcija zaključava komandne tastere da bi se sprečilo slučajno aktiviranje ploče. Da biste aktivirali zaključavanje kontrolne table, dodirnite komandni taster ; oglašice se zvučni signal i na displeju će se pojaviti svetlosni indikator. Kontrolna tabla a je zaključana sa izuzetkom funkcije isključivanja. Da biste deaktivirali zaključavanje kontrolne table, ponovite postupak aktiviranja.

Prisustvo vode, tečnosti prosute iz šerpi ili bilo kakvih predmeta koji ostaju na komandnim tasterima može slučajno da aktivira ili deaktivira zaključavanje kontrolne table

Tajmer

Tajmer može da se koristi za podešavanje vremena kuvanja na maksimalnih 99 minuta (1 sat i 39 minuta) za sve zone za kuvanje. Izaberite zonu za kuvanje koja će se koristiti, dodirnite kontrole tajmer „-“ ili „+“, a zvučni signal označava funkciju. Ekran prikazuje „00“. Vrednost tajmera može da se smanji ili poveća ako se prst zadrži na kontrolama „+“ ili „-“. Nakon izbora vrednosti tajmera, ekran nastavlja da treperi na 10 sekundi pre početka odbrojavanja. Kada prođe podešeno vreme, čuće se zvučni signal, a zona za kuvanje se automatski isključuje. Da biste deaktivirali tajmer, izaberite zonu za kuvanje, dodirnite kontrole tajmera „-“ i „+“ istovremeno.

VAŽNO:

- Tačka koja treperi pored prikaza nivoa jačine pokazuje da je funkcija Timer (Tajmer) aktivna na toj zoni.
- Funkcija Timer (Tajmer) je dostupna za sve zone osim jedne u datom trenutku.

Indikator temperature.

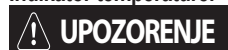





 Ovi indikatori upozoravaju korisnika koje zone za kuvanje su još uvek vruće.

Ako se na displeju prikaže , zone za kuvanje su još uvek vruće. Ako je indikator temperature date zone za kuvanje uključen, ta zona može da se koristi, na primer, za održavanje jela u toplom stanju ili za topljenje putera.

Kada se zona za kuvanje ohladi, displej će se isključiti.

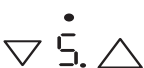
Specijalne funkcije

Neki modeli imaju specijalne funkcije:

Dugme	Naziv funkcije	Vizuelni prikaz	Opis
	Dvostruka/ trostruka zona		Kontrola aktivira dvostruku ili trostruku zonu (gde je moguće). Nakon postavljanja lonca/dodatne opreme u odgovarajuću zonu za kuvanje, uključite ploču za kuvanje i izaberite zonu. Izaberite nivo napajanja i dodirnite kontrolu jedanput da biste aktivirali dvostruku zonu ili dvaput da biste aktivirali trostruku zonu. Da biste deaktivirali funkciju, samo dodirnite isto dugme. LED lampice iznad kontrola su uključene samo kada je funkcija aktivna za izabranu zonu.
	Ključanje	Ekran prikazuje: 	Ova funkcija podešava maksimalnu jačinu zone (na primer da bi voda brzo provrela). Nakon postavljanja lonca/dodatne opreme u odgovarajuću zonu za kuvanje, uključite ploču za kuvanje, izaberite zonu i dodirnite kontrole za kuvanje. Nakon 10 minuta korišćenja ove funkcije, uređaj automatski postavlja zonu na nivo 9. Da biste deaktivirali funkciju, samo dodirnite istu kontrolu ili smanjite jačinu pomoću „-“. Moguće je korišćenje ove funkcije zajedno sa funkcijom Dual/triple zone (Dvostruka/trostruka zona).
	Otapanje	Ekran prikazuje: 	Ova funkcija podešava nivo jačine koji odgovara laganom topljenju osetljivih proizvoda bez ugrožavanja senzornog kvaliteta (čokolada, puter itd). Nakon postavljanja lonca/dodatne opreme u odgovarajuću zonu za kuvanje, uključite ploču za kuvanje, izaberite zonu i dodirnite kontrole za topljenje. Da biste deaktivirali funkciju, samo pritisnite isto dugme ili dodirnite „-“ i „+“ da biste isključili zonu. Moguće je korišćenje ove funkcije zajedno sa funkcijom Dual/triple zone (Dvostruka/trostruka zona).

Ploča za kuvanje takođe sadrži i funkciju „auto shut off“ (automatsko isključivanje) koja isključuje zonu za kuvanje ako nema izmena u nivou jačine nakon određenog vremenskog perioda, u zavisnosti od samih podešavanja jačine. U tabeli se nalazi vreme za svaki nivo jačine.

Nivo snage	Vreme automatskog isključivanja
0	30 s
1	10 h
2	5 h
3	5 h
4	4 h
5	3 h
6	2 h
7	2 h
8	2 h
9	1 h

TABELA NIVOVA SNAGE

Nivo snage	Vrsta kuvanja	Nivo upotrebe (ukazuje na iskustvo i navike u kuvanju)
Maks. snaga	Ključanje	Brzo grejanje
		Prženje – kuvanje
Velika snaga	9-7	Roštiljanje, sporo prženje, kuvanje, grilovanje
		Roštiljanje - kuvanje - kuvanje na pari - kratko prženje - grilovanje
Srednja snaga	7-5	Kuvanje - dinstanje - sporo prženje - grilovanje
		Kuvanje- dinstanje na niskoj temperaturi - pečenje - kremasta pasta
	4-3	Kuvanje - dinstanje na niskoj temperaturi - pečenje - kremasta pasta
Mala snaga	2-1	Topljenje - odmrzavanje - grejanje hrane - kremasta rižota

ČIŠĆENJE



UPOZORENJE

- Nemojte da koristite uređaje za čišćenje parom.

- Pre čišćenja, uverite se da su zone za kuvanje isključene i da se ne prikazuje indikator temperature („H“).

VAŽNO: Nemojte koristiti abrazivne sунđere ili strugače. Njihova upotreba može da uništi staklo.

- Nakon svake upotrebe, očistite ploču za grejanje (kada je hladna) da biste uklonili naslage i fleke od ostataka hrane.
- Šećer ili hrana sa velikom količinom šećera oštećuju ploču za kuvanje i moraju se odmah ukloniti.
- So, šećer i pesak mogu da izgrebu staklenu površinu.
- Koristite mekanu krpu, upijajući kuhinjski papir ili neko određeno sredstvo za čišćenje ploče za kuvanje (pratite uputstva proizvođača).

VODIČ ZA REŠAVANJE PROBLEMA

- Pročitajte i sledite uputstva navedena u odeljku „Opis kontrolne table“.
- Pročitajte sledeću tabelu:

OPIS KVARA	MOGUĆI UZROCI	POSTUPAK
Ploča se ne uključuje.	Nedostaje napajanje električnom energijom.	Proverite da li je uključeno napajanje električnom energijom.
	Pogrešno povezivanje glavnog kabla.	Pozovite kvalifikovanog tehničara za proveru povezivanja kabla.
	Kvar ploče	Obratite se servisu za post-prodajne usluge.
Ploča se uključuje, ali se na displeju naizmenično prikazuju slova „F“ i „L“.	Jako svetlo preko ploče za kuvanje za vreme pokretanja.	Smanjite svetlo preko kontrolne table, ponovo pokrenite ploču (iskopčajte i ponovo ukopčajte napajanje električnom energijom).
Ploča se uključuje ali na displeju se naizmenično prikazuje slovo „F“ sa jednim od sledećih simbola: „0, A, C, E, t, H, J, U, 5, 3, 4, r“.	Kvar ploče	Ponovo pokrenite ploču (iskopčajte i ponovo ukopčajte napajanje električnom energijom); ako se problem ne reši, obratite se servisu za post-prodajne usluge.
Grejač se ne zagrejava, ali displej je uključen.	Kvar ploče	Obratite se servisu za post-prodajne usluge.
Ploča se oglašava sa 3 zvučna signala i potom se isključuje.	Stalno ste pritisnuli jedan ili više tastera više od 3 sekunde.	Uklonite sve predmete ili tečnosti koji se nalaze na kontrolnoj tabli.
Nije moguće isključiti ploču.	Kvar ploče	Iskopčajte ploču sa napajanja električnom energijom i obratite se servisu za post-prodajne usluge.
Grejač nije stalno uključen, već se ciklično uključuje i isključuje iako se na displeju jačina snage ne menja.	Normalan rad ploče.	Ciklično uključivanje/isključivanje omogućuje regulisanje snage grejača i potpuno je normalno. U nekim slučajevima, toplotna zaštita može da isključi grejač na neko vreme da bi se izbeglo oštećenje stakla. Primeri tih slučajeva: dugotrajno kuvanje velikom snagom, upotreba šerpi manjih od grejaćeg elementa, neravno dno šerpi.
Ploča se uključuje, ali se na displeju naizmenično prikazuju slova „F“ i „C“.	Pregrevavanje kontrolne table.	Sačekajte dok se temperatura kontrolne table ne smanji. Ploča će se automatski uključiti kada se temperatura spusti ispod radne granice.

VAŽNO: Da biste izbegli trajno oštećenje ploče za kuvanje:

- nemojte da koristite lonce čije dno nije ravno;
- ne koristite metalne lonce sa emajliranim dnom;
- ne postavljajte vrele lonce ili tiganje na kontrolnu tablu.

SLUŽBA ZA KORISNIKE

Pre nego što pozovete službu za korisnike:

1. Proverite da li možete da rešite problem sami uz pomoć „Vodiča za rešavanje problema“.
2. Isključite aparat i ponovo ga uključite kako biste proverili da li je problem otklonjen.

Ako je problem i dalje prisutan nakon prethodnih provera, pozovite najbližu službu za korisnike.

Uvek saopštite:

- kratak opis kvara;
- tip proizvoda i tačan model;
- servisne brojeve (dva broja od 12 cifara koja se nalaze nakon reči „SERVICE“ (Servis) na nalepnici ispod ploče za kuvanje ili na letku „SERVICE“ (Servis))
- svoju punu adresu;
- svoj broj telefona.

SERVICE 0000 000 00000



Ako je potrebno popravljanje, obratite se **ovlašćenoj službi za korisnike** (da biste obezbedili da se koriste originalni rezervni delovi i obavlja ispravna popravka). Rezervni delovi su dostupni 10 godina.