

Tervishoiu ja ohutuse, kasutamise ja hoolduse
ning **paigaldamise** juhend



www.whirlpool.eu/register



EESTI..... 3

EESTI TERVISHOIU JA OHUTUSE, KASUTAMISE JA HOOLDUSE ning PAIGALDAMISE JUHEND



TÄNAME, ET OSTSITE WHIRLPOOLI TOOTE!

Täielikuma tugiteenuse saamiseks registreerige oma seade aadressil
www.whirlpool.eu/register

Register

Tervishoiu- ja ohutusjuhised

| | |
|------------------------------------|---|
| OHUTUSJUHISED | 5 |
| KESKKONNAKAITSE | 8 |
| VASTAVUSDEKLARATSIOON | 9 |

Kasutus- ja hooldusjuhend

| | |
|--|----|
| TOOTE KIRJELDUS | 10 |
| SEADE | 10 |
| JUHTPANEEL | 10 |
| UKS | 11 |
| TRUMLI VALGUSTUS (kui on olemas) | 11 |
| SAADAOLEVAD TARVIKUD | 11 |
| SEADME KASUTAMINE | 12 |
| ESMAKASUTUS | 12 |
| IGAPÄEVANE KASUTAMINE | 13 |
| PROGRAMMID | 14 |
| LISAVALIKUD | 17 |
| FUNKTSIOONID | 18 |
| MÄRGUTULED | 19 |
| ENERGIA KOKKUHOID | 20 |

| | |
|---|----|
| PUHASTAMINE JA HOOLDUS | 21 |
| VEEPAAGI TÜHJENDAMINE | 21 |
| UKSEFILTRI PUHASTAMINE | 22 |
| ALUMISE FILTRI PUHASTAMINE | 23 |
| KUIVATI VÄLISPINDADE PUHASTAMINE..... | 24 |
| UKSE KÄELISUSE VAHETAMINE..... | 25 |
| VEAOTSING JA MÜÜGIJÄRGNE TEENINDUS | 27 |
| RIKKENÄIDIK JA -TEATED | 29 |
| TRANSPORTIMINE JA KÄSITSEMINE..... | 31 |
| MÜÜGIJÄRGNE TEENINDUS..... | 32 |
| <i>Paigaldusjuhend</i> | 33 |

OHUTUSJUHISED

OLULINE! LUGEGE NEED LÄBI JA JÄRGIGE NEID HOOLIKALT!

Lugege enne kuivati kasutuselevõttu tähelepanelikult läbi tervise ja ohutuse ning kasutamise ja hooldamise juhised. Hoidke juhend hilisemaks kasutamiseks alles.

TEIE JA TEISTE OHUTUS ON VÄGA OLULINE!

Selles kasutusjuhendis ja kuivatil endal on olulised hoiatused, mida tuleb lugeda ja alati järgida.



See on hoiatussümbol. Sümbol hoiatab teid võimalike ohtude eest, mis võivad põhjustada teile ja teistele kehavigastusi või surma. Kõigile hoiatusteadetele järgneb hoiatussümbol või sõna **OHTLIK!** või **HOIATUS!**. Nende sõnade tähendus:

⚠ OHTLIK!

Näitab ohtlikku olukorda, mis mittevältimise korral võib põhjustada tõsise vigastuse.

⚠ HOIATUS!

Näitab ohtlikku olukorda, mis mittevältimise korral võib põhjustada tõsiseid vigastusi.

Kõikides ohutushoiatuses on ohu kohta käivad spetsiifilised

üksikasjad ja näidatud, kuidas vähendada kuivati ebaõigest kasutamisest tekkida võivat vigastus-, kahjustus- ja elektrilöögiohtu. Järgige hoolikalt allolevaid juhiseid. Juhiste eiramisel võib tekkida ohuolukord.

Tootja ei kanna vastutust inimeste või loomade vigastuste või varalise kahju tekkimise eest, kui neid nõuandeid ja hoiatusi eiratakse.

Väga väikesed (0–3 aastat) ja väikesed lapsed (3–8 aastat) tuleb eemal hoida, kui neid just pidevalt ei jälgita.

Lapsed alates 8 eluaastast ja piiratud füüsiliste, sensoorsete või vaimsete võimetega või kogemuste või teadmisteta isikud võivad kuivatit kasutada ainult siis, kui nende tegevust jälgitakse või neid on seadme ohutuks kasutamiseks juhendatud ja nad mõistavad sellega seotud ohtusid. Lapsed ei tohi kuivatiga mängida! Lapsed ei tohi pesumasinat ilma järelevalveta puhastada ega hooldada.

Esemed, mis on määrdund selliste ainetega nagu toiduõli, atsetoon, alkohol, bensiin, petrol, plekieemaldi, tärpentin, vaha või vahaemaldi, tuleb enne trummelkuivatis kuivatamist kuuma vee ja ohtra

pesuvahendiga puhtaks pesta. Trummelkuivatis ei tohi kuivatada vahtkummist (lateksvahust) esemeid, vannimütse, veekindlaid tekstiile, kummeeritud esemeid ega vahtkummist täitega riideid või patju. Tühjendage taskud kõikidest esemetest, nt välgumihklitest ja tikkudest. Kui esemeid on puhastatud kemikaalidega, ei tohi neid kuivatis kuivatada.

Õliga läbi imbunud esemed võivad ootamatult süttida, eriti kokkupuutel kuumuseallikaga, nt kuivatis kuivatamisel. Esemed soojenevad ja selle toimele käivitub õli oksüdeerumisreaktsioon. Oksüdeerumisel tõuseb temperatuur. Kui tekkinud kuumus ei pääse välja, võib ese kuumeneda süttimistemperatuurini. Õliga läbi imbunud esemete kuhjamilisel või ühes kohas hoidmisel võib tekkida kohtkuumenemine ja tuleoht.

⚠ HOIATUS!

Ärge kunagi peatage trummelkuivatit enne kuivatustsükli lõppemist, v.a tingimusel, et võtate kõik esemed ja laotate laiali jahtuma.

Kuivatustsükli viimane faas on ilma kuumutusega

(jahutusfaas), et pesu jääks ohutule temperatuurile, mis seda ei kahjusta.

Kui tahate asetada kuivati pesumasina peale, küsige kõigepealt teenindusest, kas see on võimalik. Kuivati pesumasina peale asetamine on lubatud ainult siis, kui kuivati kinnitatakse pesumasina peale sobiva kinnituskomplektiga.

TOOTE SIHIPÄRANE KASUTUS

Kuivati on mõeldud kasutamiseks ainult kodustes tingimustes. Kuivati kasutamine äriotstarbel on keelatud. Tootja ei vastuta sobimatu kasutamise või valede seadete tegemise eest.

ETTEVAATUST: Kuivati ei ole mõeldud välise taimeri või eraldi kaugjuhtimissüsteemiga kasutamiseks.

Ärge kasutage kuivatit välitingimustes!
Ärge hoidke seadmes plahvatus- või tuleohtlikke aineid, nt aerosoolipurke. Kuivatisse ja selle lähedusse ei või asetada ega seal kasutada bensiini ja muid tuleohtlikke materjale: kui kuivati kogemata sisse lülitatakse, võib puhkeda tulekahju.

PAIGALDAMINE

Seadet võib paigaldada ja remontida kvalifitseeritud tehnik vastavalt tootja juhiste ja kohalikele ohutuseeskirjadele. Ärge parandage ega asendage mõnd kuivati osa, kui seda

kasutusjuhendis otsesõnu ei soovitata!

Lapsed ei tohi seadet paigaldada. Hoidke lapsed kuivati paigaldamise ajal eemal. Hoidke pakkematerjalid (kilekotid, polüstüreen jne) nii kuivati paigalduse ajal kui ka pärast seda lastele kättesaamatus kohas.

Kandke kõikide lahtipakkimis- ja paigaldustoimingute ajal kaitsekindaid!

Veenduge pärast kuivati lahtipakkimist, et see ei ole transportimisel kahjustada saanud. Probleemide esinemisel võtke ühendust edasimüüja või lähima teenindusega.

Kuivatit peab tõstma ja paigaldama kaks või enam inimest.

Hoidke lapsed kuivati paigaldamise ajal eemal.

Enne paigaldamist peab kuivati olema vooluvõrgust lahutatud. Jälgige paigaldamise ajal, et kuivati ei kahjustaks toitejuhet. Aktiveerige kuivati alles pärast seda, kui paigaldus on lõpetatud.

Pärast seadme paigaldamist oodake käivitamisega paar tundi, et seade kohaneks ruumi keskkonnatingimustega.

Ärge paigaldage kuivatit ebasoodsate keskkonnatingimustega kohta: ebapiisav ventilatsioon, kõrge temperatuur või temperatuur alla 5 °C või üle 35 °C.

Kuivatit ei tohi paigaldada lukustatava ukse, liugukse või sellise ukse taha, mille hinged

ei ole kuivati pool ja takistavad kuivatiukse täielikku avamist.

Kuivati tuleb paigaldada tagaküljega seina poole. Nii väldite võimalikke põletushaavu, sest tagapaneel võib kuivatamise ajal kuumeneda.

Ärge paigaldage kuivatit viletsa ventilatsiooniga ruumi! Kui tahate selle paigaldada väikesesse panipaika, WC-sse, vannituppa vm, siis kindlustage hea ventilatsioon (avatud uks, ventilatsioonivõre või suurem kui 500 cm² ava).

Paigaldamisel tuleb veenduda, et kuivati kõik neli jalga toetuvad kindlalt põrandale. Kontrollige, kas kuivati on rõhtloodis (kasutage vesiloodi), ja vajadusel reguleerige.

Võimalusel kasutage voolikut, et suunata väljavoolav vesi otse majapidamise kanalisatsioonitorustikku. Nii ei ole vaja veemahutit iga kuivatustsükli lõpus tühjendada, sest kondensaat juhitakse otse äravoolu.

Ärge pange kuivatit karvasele vaibale!

Kui kuivati tuleb ruumipuuduse tõttu paigaldada otse gaasi- või puupliidi kõrvale, siis tuleb paigaldada nende vahele isolatsiooniplaat (85 x 57 cm) ja plaadi pliidi poolne külg tuleb katta fooliumiga.

Kuivati ei ole mõeldud mööbli sisse paigaldamiseks.

Kuivati võib paigaldada

tööpinna alla, kui tagatakse kuivati piisav ventilatsioon. Paigaldage kuivati paigalduskoha tööpinna tagaossa vertikaalne võre (min 45 cm x 8 cm).

ELEKTRIGA SEOTUD HOIATUSED

Veenduge, et nimiplaadil märgitud pinge vastab teie majapidamise vooluvarustuse andmetele.

Lähtuge paigaldamisel kehtivatest ohutuseeskirjadest; nõutav on kõiki poolusi lahutav lahküliti kontaktivahega vähemalt 3 mm.

Kuivati peab olema nõuetekohaselt maandatud.

Kui kuivati pistik ei sobi teie pistikupesaga, siis pöörduge kvalifitseeritud tehniku poole.

Ärge kasutage pikendusjuhtmeid, mitmikpistikupesi või adaptereid. Ärge ühendage kuivatit pistikupesaga, mida saab kasutada kaugjuhtimisega.

Toitekaabel peab olema piisavalt pikk, et see ulatuks korpusesse paigaldatud kuivatist põhivooluvarustuseni.

Ärge tõmmake toitejuhet!

Kui toitejuhe on kahjustatud, vahetage see teise samasuguse vastu.

Toitejuhet tohib vahetada ainult kvalifitseeritud tehnik vastavalt tootja juhiste ja kehtivatele ohutuseeskirjadele.

Võtke ühendust volitatud teenindusega.

Ärge kasutage kuivatit, kui selle toitekaabel või pistik

on defektne, kui see ei tööta korralikult või kui see on kahjustatud või maha kukkunud! Ärge kastke toitekaablit ega -pistikut vette! Hoidke toitekaabel eemal tulistest pindadest!

Elektriühendus peab kasutajale jääma ligipääsetavaks ka pärast paigaldamist.

Ärge puudutage kuivatit ühegi märja kehaosaga ega käsitsege seda paljajalu!

ELEKTRIÜHENDUSED (AINULT ÜHENDKUNINGRIIGIS JA IIRIMAAL)

Kaitsmete vahetamine.

Kui kuivati toitejuhe on varustatud BS 1363A 13 A kaitsmega pistikuga, siis kasutage pistikus kaitsme vahetamisel A.S.T.A. heakskiidetud BS 1362 tüüpi kaitset ja tegutsuge nii.

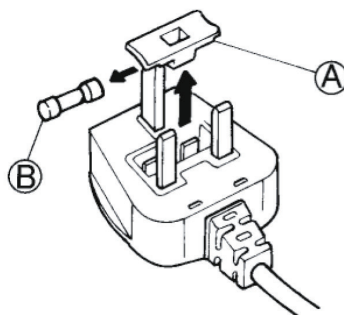

1. Eemaldage kaitsme kate (A) ja kaitse (B).
2. Paigaldage 13 A kaitse kaitsmekattesesse.
3. Paigaldage mõlemad tagasi pistikusse.

NB!

Kaitsmekate tuleb kaitsme vahetamisel tagasi panna; kaitsmekatte kaotamineku korral ei tohi pistikut kasutada enne, kui paigaldatud on sobiv asendus.

Õige asendusosa tunnete ära pistiku alusel olevast värvilisest siseosast või värvilisest reljeefsetest sõnadest. Asendus-kaitsmekatted on saadaval teie kohalikus elektritarvete kaupluses.

Ainult Iiri Vabariigis

Sageli kehtib Suurbritanniaga kohta käiv teave, kuid kasutatakse ka kolmandat tüüpi pistikut ja pistikupesa, 2 kontakti ja külgmaanduse tüüpi.

Pistikupesa / pistik (kehtib mõlemas riigis)

Kui paigaldatud pistik ei sobi teie pistikupesasse, võtke täiendavate juhiste saamiseks ühendust teenindusega.

Ärge üritage ise pistikut vahetada! Seda peab tegema kvalifitseeritud tehnik vastavalt tootja juhistele ja kehtivatele ohutusnõuetele.

ÕIGE KASUTAMINE

Ärge ületage suurimat lubatud koormust! Kontrollige suurimat lubatud koormust programmitabelist.

Ärge kuivatage kuivatis pesemata esemeid!

Ärge pesu üle kuivatage!

Hoidke kuivati ümbrus puhas ebemetest ja tolmust.

Pesupehmenajaid ja muid sarnaseid tooteid tuleb kasutada vastavalt tootja juhistele.

PUHASTAMINE JA HOOLDAMINE

Veenduge enne mis tahes puhastus- ja hooldustöid, et kuivati ei ole vooluvõrku ühendatud.

Ärge kunagi kasutage aurpuhastusseadmeid!

KESKKONNAKAITSE

Soojuspumba tehnoloogiat kasutavate kuivatimudelite puhul:

Kuivati sisaldab fluoritud kasvuhoonegaasi (R134a). Gaasi vooluahel on hermeetiliselt suletud. Elektrilise lülituse lekkemäär on vastavalt katsetele alla 0,1% aastas.

PAKKEMATERJALIDE ÄRAVISKAMINE

Pakkematerjal on 100% taaskäideldav ja märgistatud taaskäitlussümboliga:



Pakendi osad tuleb ära visata vastutustundlikult ja täies vastavuses kohalike jäätmekäitlusnõuetega.

MAJAPIDAMISSEADMETE JÄÄTMEKÄITLUS

Kuivati äraviskamisel muutke see mittekasutatavaks, lõigates ära toitejuhtme ja eemaldades ukсед ja riiulid (kui need on olemas), nii et lapsed ei saaks sisse ronida ega löksu jääda.

Kuivati on valmistatud ümbertöödeldavatest



või taaskasutatavatest materjalidest. Vabanegeseadme vastavalt kohalikele jäätmekäitlusnõuetele.

Täpsema teabe saamiseks majapidamisseadmete jäätmekäitluse kohta pöörduge oma kohaliku omavalitsusse, majapidamisseadmete kogumispunkti või poodi, kust kuivati ostsite.

See kuivati on märgistatud vastavalt Euroopa elektri- ja elektroonikaseadmete jäätmete (WEEE) direktiivile 2012/19/EÜ.

Selle toote õige jäätmekäitluse tagamisega aitate vältida võimalikke kahjulikke tagajärgi loodusele ja inimeste tervisele, mida võib kaasa tuua selle toote vale jäätmekäitlus.

See sümbol



seadmel või seadmega kaasas oleval dokumentatsioonil näitab, et seadet ei tohi käidelda olmejäätmena, vaid see tuleb toimetada lähimasse ümbertöötlemisele minevate elektri- ja elektroonikaseadmete kogumispunkti.

ENERGIA SÄÄSTMINE

Pange masin alati täis, arvestades pesu tüüpi ja programmi ning kuivatusaega. Täpsemad andmed leiata programmitabelist.

Soovitame pesumasinas kasutada suurimat lubatud tsentrifuugimiskiirust, sest vee mehaaniliseks väljutamiseks kulub vähem energiat. Nii kulub kuivatustsükli vähem

aega ja energiat.

Valige alati masinas oleva pesu jaoks õige programm ja kuivatusaeg, et saada soovitud kuivatustulemus.

Valige õrna kuivatuse valik ainult siis, kui masinas on vähe pesu.

Puuvillaseid riideid kuivatades võite korraga kuivatada nii triikimis- kui ka kapikuivana

soovitud esemeid. Alustage triikimiskuiva programmi ja kuivatusaja valikuga. Selle tsükli lõpus eemaldage triigitav pesu ja kuivatage ülejäänud esemed kapikuiva valikuga.

VASTAVUSDEKLARATSIOON

See seade on konstrueeritud, toodetud ja turustatud vastavuses järgmiste Euroopa direktiivide nõuetega:

LVD 2014/35/EL,
EMC 2014/30/EL ja
RoHS 2011/65/EL.

TOOTE KIRJELDUS

SEADE

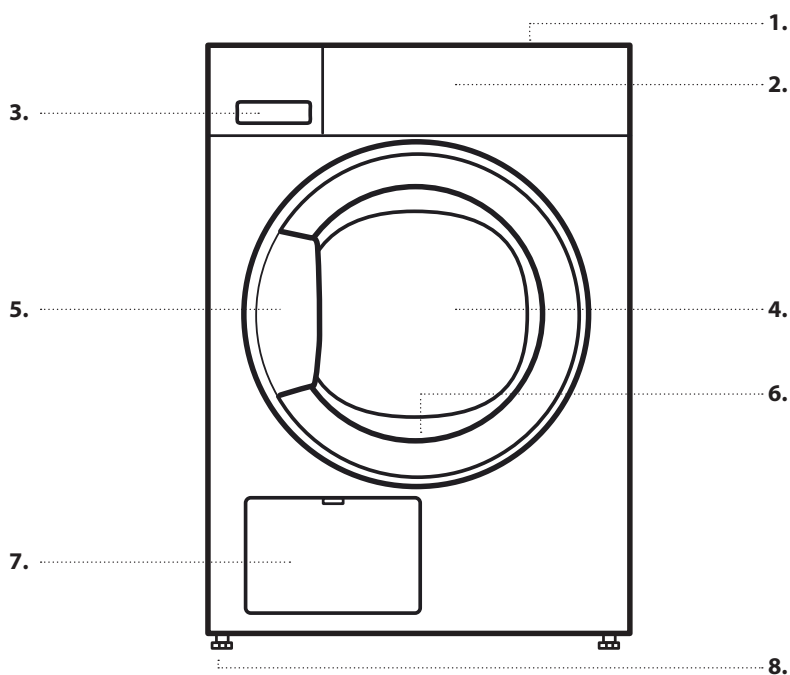

1. Tööpind
2. Juhtpaneel
3. Veepaak
4. Uks
5. Ukse käepide
6. Ukse filter (ukse taga)
7. Kondensaator (= alumine filter; luugi taga)
8. Reguleeritavad jalad (4)

JUHTPANEEL

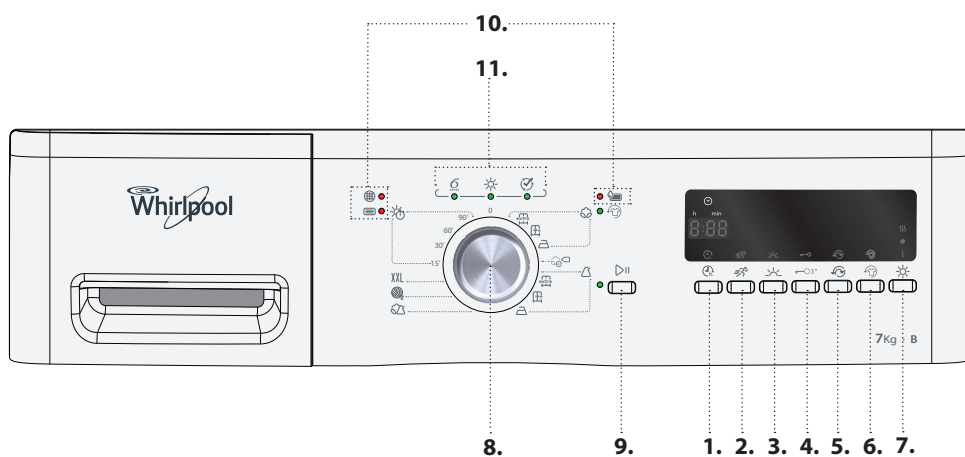

1. Viitkäivitusfunktsioon
2. Kiire
3. Örn
4. Nupulukk
5. Trumli suunavahetus
6. Kortsumise vältimine
7. Kuivatuse tase
8. Programminupp
9. Nupp Start/Paus
10. Törke märgutuled
11. Programmi edenemise märgutuli

UKS

Ukse avamiseks tõmmake käepidemest.

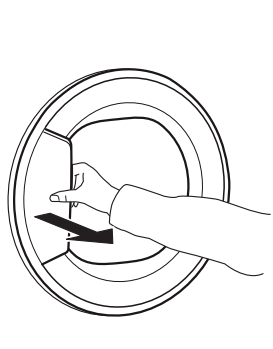

Sulgege uks, nii et kuulete lukustuse klõpsatust.

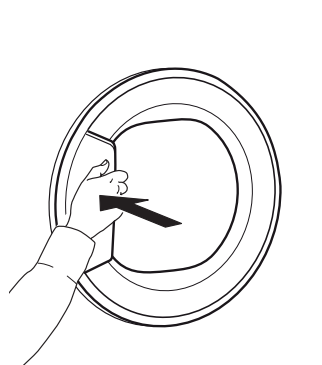

Kui katkestate programmi töö ukse avamisega, siis nullitakse programm, kui te ei sulge ust ühe minuti jooksul.

TRUMLI VALGUSTUS (kui on olemas)

- Programmi valimise ajal: valgustus süttib pesu masinasse panemiseks
- Pärast programmi käivitamist: pesu kaalu tuvastamise ajal kustub ja süttib valgus aeglaselt.

- Pärast programmi lõppemist süttib valgus ukse avamisel, et saaksite pesu välja võtta. Seejärel kustub see energia säästmiseks; valguse uuesti aktiveerimiseks puudutage mõnd nuppu.

SAADAOLEVAD TARVIKUD

Küsi teenindusest, kas järgmised tarvikud on teie kuivatile saadaval.

KINNITUSKOMPLEKTI RIIUL

kuivati kinnitamiseks pesumasina peale. Hoiab kokku ruumi ning võimaldab pesu kõrgemalt ja mugavamalt kuivatisse asetada ja välja võtta.

SEADME KASUTAMINE

ESMAKASUTUS

1. KONTROLLIGE VEEPAAKI

Veenduge, et veepaak on õigesti paigaldatud

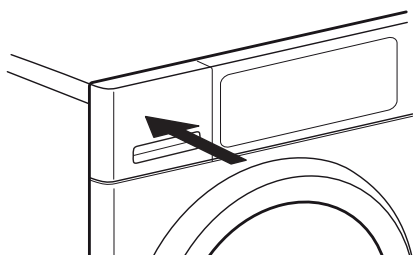

2. KONTROLLIGE TÜHJENDUSVOOLIKUT

Veenduge, et tühjendusvoolik kuivati tagaküljel on ühendatud õigesti kas kuivati veepaagi külge või majapidamise kanalisatsioonisüsteemi (vt paigaldusjuhendit).

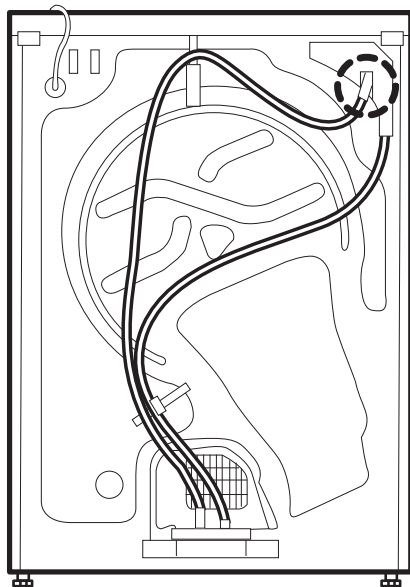

IGAPÄEVANE KASUTAMINE

⚠ HOIATUS!

Veenduge, et pesu hulgas ei ole välgumihkleid ega tikke.

Veenduge, et pesu ei ole läbi imunud tuleohtlike vedelikega.

1. PANGE PESU MASINASSE

Järgige pesu hooldussiltide teavet; veenduge, et seda tohib kuivatis kuivatada.

Kuivatamise andmed hooldussiltidel

Täpid näitavad pesu kuivatamiseks sobivat temperatuuri.

Tavaline temperatuur

Madal temperatuur

Trummelkuivatus on keelatud

Avage uks ja pange pesu masinasse. Järgige programmitabelis nimetatud max lubatud koguseid.



2. SULGEGE UKS

Jälgige, et ukse ja uksetihendi vahele ei jääks ühtegi riideeset.



Sulgege uks, nii et kuulete selle lukustuse klõpsatust.

3. VALIGE SOOVITUD PROGRAMM

Keerake pöördnuppu, et valida soovitud programm.

Tabloole kuvatakse eeldatav programmi kestus.

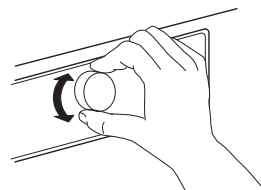

Programmide kohta leiate lisateavet

PROGRAMMITABELIST.

Vajadusel määrake lisavalikud

Kui soovite seada lisavalikuid, vajutage vastavat nuppu – ekraanil süttib sümbol.

Lugege täpsemalt jaotisest **VALIKUD, FUNKTSIOONID JA MÄRGUTULED.**

4. KÄIVITAGE PROGRAMM

Vajutage nuppu *START/PAUS* nupu kõrval süttib märgutuli. Käivitub kuivatamine.

Ekraanile kuvatakse programmi allesjäänud kestus. Kestust võidakse programmi ajal ümber arvutada ja kohandada. Sellisel juhul ilmub tabloole animatsioon.

5. KUI VAJA, MUUTKE KÄIMASOLEVA PROGRAMMI SEADEID

Töötava programmi või viitkäivituse seadete muutmiseks:

- vajutage nuppu *start/paus*; et seisata töötav programm ajutiselt;
- muutke soovitud seadeid;
- vajutage programmi töö jätkamiseks uuesti nuppu *start/paus*.

6. KUI VAJA, LÄHTESTAGE TÖÖTAV PROGRAMM

Pöörake programminupp asendisse Väljas/O.

⚠ HOIATUS!

Avage kohe uks ja võtke pesu välja, et pesus olev jääsoojus saaks hajuda.

7. LÜLITAGE KUIVATI PÄRAST PROGRAMMI LÖPPU VÄLJA

Programmi lõppedes ilmub tabloole tekst End. Kuivati väljalülitamiseks pöörake programminupp asendisse Väljas/O. Avage uks ja võtke pesu välja.

End

Kui te kuivatit pärast programmi lõppu välja ei lülita, pöörleb kuivati trummel aeg-ajalt järgmised 10 minutit pärast programmi lõppu, et vähendada pesu kortsumist. Kuivati lülitub energia säästmiseks automaatselt välja umbes veerand tundi pärast programmi lõppu.

8. TÜHJENDAGE VEEPAAK / PUHASTAGE UKSEFILTER / PUHASTAGE ALUMINE FILTER

Tühjendage

- veepaak pärast iga programmi lõpetamist;
 - uksefilter pärast iga programmi lõpetamist;
- Puhastage alumist filtrit umbes kord kahe kuu jooksul.

Vaadake jaotist **PUHASTAMINE JA HOOLDAMINE**.





PROGRAMMID















Täpid näitavad pesu kuivatamiseks sobivat temperatuuri.



Tavaline temperatuur

Madal temperatuur

Trummelkuivatus on keelatud

| PROGRAMM | Kuivatamise tüüp ja soovitus | Hooldussildid | Tingimused |
|--|--|-------------------------------------|---|
| PUUVILLANE  | Puuvillase pesu kuivatamiseks.  <i>Eriti kuiv</i> (max kuivusaste) | <input checked="" type="checkbox"/> | MAX KAAL (KG): max PROGRAMMI VAIKIMISI KESTUS (H): 2:05 VALITAVAD LISAVÕIMALUSED: Kiire, Örn, Trumli suunavahetus, Kortsumise vältimine, Kuivatuse tase |
| |  <i>kapikuiv</i> (piisavalt kuiv, et panna riided pärast kuivatamist kappi); | <input checked="" type="checkbox"/> | MAX KAAL (KG): max PROGRAMMI VAIKIMISI KESTUS (H): 1:45 VALITAVAD LISAVÕIMALUSED: Kiire, Örn, Trumli suunavahetus, Kortsumise vältimine, Kuivatuse tase |
| |  <i>triikimiskuiv</i> (veidi niiske, sobib triikimiseks pärast kuivatustsükli); | <input checked="" type="checkbox"/> | MAX KAAL (KG): max PROGRAMMI VAIKIMISI KESTUS (H): 1:25 VALITAVAD LISAVÕIMALUSED: Kiire, Örn, Trumli suunavahetus, Kortsumise vältimine, Kuivatuse tase |

| PROGRAMM | Kuivatamise tüüp ja soovitused | Hooldussildid | Tingimused |
|--|---|---|--|
| ECO PUUVILLANE  | Standardne puuvillase pesu programm, sobib tavalise märja puuvillase pesu kuivatamiseks. Kõige energiasäästlikum programm puuvillase pesu kuivatamiseks. Energiamärgise näitajad põhinevad sellel programmil. |  | MAX KAAL (KG): max PROGRAMMI VAIKIMISI KESTUS (H): 1:35 VALITAVAD LISAVÕIMALUSED: Kiire, Örn, Kortsumise vältimine, Kuivatuse tase |
| SÜNTEETILINE  | Sünteetilisest kangast pesu kuivatamiseks.  <i>Eriti kuiv</i> (max kuivusaste) |  | MAX KAAL (KG): 3,5 PROGRAMMI VAIKIMISI KESTUS (H): 0:55 VALITAVAD LISAVÕIMALUSED: Örn, Trumli suunavahetus, Kortsumise vältimine, Kuivatuse tase |
| |  <i>kapikuiv</i> (piisavalt kuiv, et panna riided pärast kuivatamist kappi); |  | MAX KAAL (KG): 3,5 PROGRAMMI VAIKIMISI KESTUS (H): 0:50 VALITAVAD LISAVÕIMALUSED: Örn, Trumli suunavahetus, Kortsumise vältimine, Kuivatuse tase |
| |  <i>triikimiskuiv</i> (veidi niiske, sobib triikimiseks pärast kuivatustsükli); |  | MAX KAAL (KG): 3,5 PROGRAMMI VAIKIMISI KESTUS (H): 0:45 VALITAVAD LISAVÕIMALUSED: Örn, Trumli suunavahetus, Kortsumise vältimine, Kuivatuse tase |
| KIRJU PESU  | Puuvillase, linase, sünteetilise ja nende kiudude segust pesu kuivatamiseks. |  | MAX KAAL (KG): 3,0 PROGRAMMI VAIKIMISI KESTUS (H): 1:10 VALITAVAD LISAVÕIMALUSED: Örn, Trumli suunavahetus, Kortsumise vältimine, Kuivatuse tase |
| WOOL FINISH  | Villase kanga õhkuivatuse lõpetamiseks. Villased esemed muutuvad kohevaks ja ühtlaseks. |  | MAX KAAL (KG): 1,0 PROGRAMMI VAIKIMISI KESTUS (H): 0:06 VALITAVAD LISAVÕIMALUSED: --- |
| SUURED ASJAD XXL | Suurte pestavate esemete, nt magamiskottide, tekkide jms kuivatamiseks. |  | MAX KAAL (KG): 3,0 PROGRAMMI VAIKIMISI KESTUS (H): 1:15 VALITAVAD LISAVÕIMALUSED: Trumli suunavahetus, Kortsumise vältimine |

| PROGRAMM | Kuivatamise tüüp ja soovitused | Hooldussildid | Tingimused |
|---|---|---|---|
| KUIVATUSAEG  | Piiratud ajaga kuivatusprogramm. Valige programmi kestus valikuga Kuivatusaeg. Seda saab kasutada kõigi kangastega, mida tohib kuivatis kuivatada. Sobib lühikese täiendava kuivatusperioodi lisamiseks pärast programmi lõppu. |  | MAX KAAL (KG): max PROGRAMMI VAIKIMISI KESTUS (H): 0:15-1:30 VALITAVAD LISAVÕIMALUSED: Kortsumise vältimine |

max = kuivati max täitekogus

Tabelis näidatud programmikestused on vaikeväärtused. Programmi kestus oleneb peamiselt pesu niiskusesisaldusest ja kogusest. Seetõttu võib programmi tegelik kestus erineda siin toodud väärtustest.

LISAVALIKUD

VALIKUD, MILLE SAAB VALIDA OTSE VASTAVA NUPU VAJUTAMISEL

Vaadake programmitabelist, millised valikud on valitud programmis saadaval.

KIIRE



Võimaldab kiiremat kuivatamist, lühendades programmi kestust.

ÖRN



Töötleb pesu leebemalt, vähendades kuivatustemperatuuri.

TRUMLI SUUNAVAHETUS



Vähendab programmi ajal täiendavate trumli suunamuutustega pesu kortsumist.

KORTSUMISE VÄLTIMINE



Aitab vältida riide kortsumist, kui te ei saa pesu kohe pärast programmi lõppu välja võtta. Pärast programmi lõppu liigutab kuivati riideid perioodiliselt

mõneminutiliste tsüklitena. See kestab kuni 12 tundi pärast programmi lõppu. Saate selle igal ajal peatada, lülitades kuivati *toitenupust* välja.

KUIVATUSE TASE



Võimaldab mõningal määral varieerida kuivuse taset programmi lõppedes, pikendades või lühendades programmi kestust.

- ☺☺☺ pisut kuivem
- standardkuivus
- ☹ pisut niiskem

VALIKUD "KIIRE" JA "ÖRN" POLE KOOS KASUTATAVAD

FUNKTSIOONID

PÖÖRDNUPP

Võimaldab määrata programmi: pöörake, kuni näidik osutab soovitud programmile. **Asendiga 0 lülitatakse kuivati välja** ja tühistatakse käimasolev programm.

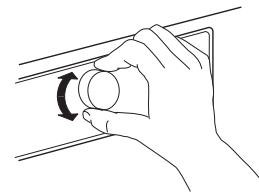

! HOIATUS!

Pärast töötava programmi tühistamist eemaldage kiiresti kõik esemed ja

laotage need jahtumiseks laiali.

START/PAUS



Programmi käivitamiseks pärast seadete määramist

Töötava programmi peatamiseks

Peatatud programmi jätkamiseks

NUPULUKK



Sellega saab juhtpaneeli nupud ja pöördnupu lukustada soovimatu käsitlemise vastu.

Nuppude lukustamiseks:

- Peab olema valitud programm.
- Hoidke *Nupuluku nuppu* all, kuni tablool süttib võtme sümbol. Nüüd on nupud ja pöördnupp lukustatud. Kui nupulukk on aktiivne, on ainus töötav funktsioon kuivati väljalülitamine, selleks pöörake

pöördnupp asendisse Väljas/O.

Kui lülitate kuivati välja ja uue programmi valimisega sisse tagasi, jääb nupulukk ikkagi aktiivseks, kuni selle avate.

Nupuluku mahavõtmiseks:

- Hoidke *Nupuluku nuppu* all, kuni võtme sümbol tablool kustub.

VIITKÄIVITUS



Lükkab programmi algusaega edasi. Valida saab kuni 12 tunni pikkuse viivituse.

- Valige programm ja lisavalikud.
- Vajutage korduvalt *Viitkäivituse nuppu*, kuni tabloole kuvatakse soovitud viiteaeg.
- Vajutage nuppu *Start/Paus* – tabloole kuvatakse viivitusaja mahaloendus kuni programmi alguseni. Tablool hakkab vilkuma viitkäivituse sümbol ja *Start/Paus nupu*

valgustus süttib. Kõlada võib pumba aktiveerimise heli.

- Kui viiteaeg on möödunud, käivitub kuivati automaatselt. Programmi alustamisel kuvatakse tabloole programmi allesjäänud tööaeg.

Viitkäivituse tühistamine

- Pöörake programminupp asendisse Väljas/O või mõnele teisele programmile.

MÄRGUTULED

TÕRKE MÄRGUTULED



Veepaak

(=> tühjendage veepaak)



Alumine filter

(=> puhastage alumine filter).



Ukse filter

(=> puhastage uksefilter)

Tõrgete puhul vaadake jaotist
RIKKEOTSING

PROGRAMMI EDENEMISE MÄRGUTULI



Näitab hetke programmifaasi
(tuvastamine/ kuivatamine /
programmi lõpp).

KORTSUMISE VÄLTIMINE



Märgib, et kuivati jääb pöörlema
pärast programmi lõppu, et vältida
pesu kortsumist (vt IGAPÄEVANE

KASUTAMINE / 7 ja VALIKUD,
FUNKTSIOONID JA MÄRGUTULED /
Kortsumise vältimine).

ENERGIA KOKKUHOID

AUTOMAATSE VÄLJALÜLITUMISE FUNKTSIOON

Kuivati on loodud võimalikult energiasäästlikuna. Programmi lõppedes lülitub seade seetõttu umbes veerand tunni pärast välja.

ENERGIA SÄÄSTMINE

- Kuivatusaja vähendamiseks veenduge, et pesu tsentrifuugitakse pesuprogrammis suurimal võimalikul kiirusel. Nii jääb pesusse vähem niiskust.

- Võimaluse korral kuivatage korraga terve masinatäis pesu, arvestades programmitabeli soovitusi. Nii kasutate energiat kõige otstarbekamalt.

- Ärge pesu liigselt kuivatage.

- Puhastage uksefilter iga kuivatustsükli järel.

- Puhastage alumist filtrit umbes kord kahe kuu jooksul.

- Kuivati optimaalne keskkonnatemperatuur on 15 kuni 20 °C. Kõrgema temperatuuri korral tuulutage ruumi.

- Kasutage valikut *Õrn* ainult väikese pesukogusega.

- Puuvillast või sünteetilist pesu kuivatades pange *triikimiskuiva* ja *kapikuiva* valiku pesu korraga masinasse. Käivitage programm kuivatusastmega *triikimiskuiv*. Programmi lõppedes võtke triigitav pesu välja. Lõpetage ülejäänud pesu kuivatamine kuivatusastmega *kapikuiv*.

PUHASTAMINE JA HOOLDUS

⚠ HOIATUS!

Ärge kasutage kuivati puhastamiseks süttivaid vedelikke.

Puhastus- või hooldustöödeks tuleb kuivati alati välja lülitada.

VEEPAAGI TÜHJENDAMINE

Kui tühjendusvoolik ei ole ühendatud kanalisatsiooniga (vt paigaldusjuhendit), tühjendage veepaaki iga programmi järel.

1. Hoidke käepidemest ja tõmmake veepaak ettevaatlikult välja. Hoidke täis veepaaki kahe käega.

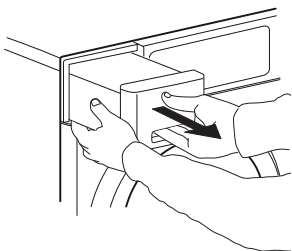

2. Valage vesi välja.

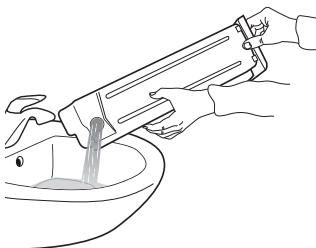

3. Lükake veemahuti tagasi oma kohale. Veenduge, et see on korralikult paigas.

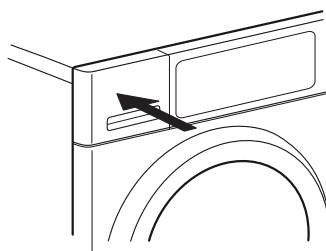

UKSEFILTRI PUHASTAMINE

Puhastage uksefilter pärast iga tsükli.
Veenduge, et masinas ei ole pesu. Avage uks.

- 1.** Eemaldage uksefilter, tõmmates seda ülespoole.

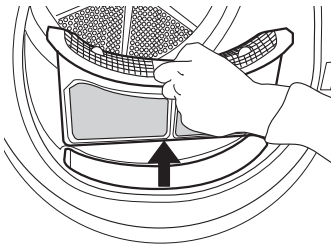

- 2.** Vajutage nuppu, et avada uksefilter.

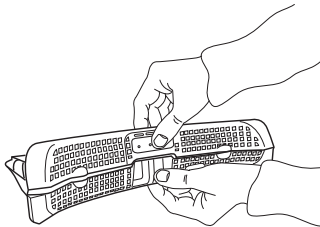

- 3.** Puhastage võre hoolikalt käsitsi kübemetest. Vajaduse korral saab võret pesta ka jooksva vee all, kasutades pehmet harja.

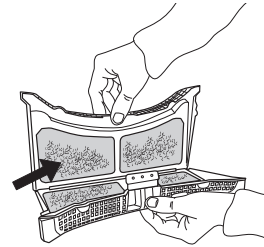

- 4.** Puhastage filtripesa pehme lapiga või ettevaatlikult tolmuimejaga.

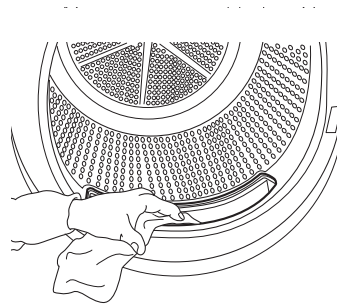

- 5.** Sulgege filter ja paigaldage uuesti õiges suunas, nii et see sobitub täielikult filtripessa.

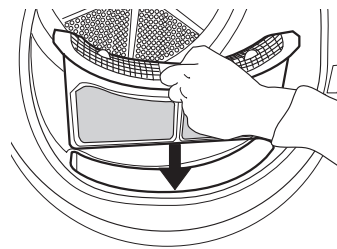

ALUMISE FILTRI PUHASTAMINE

Puhastage alumist filtrit umbes kord kahe kuu jooksul.

1. Alumise luugi avamiseks vajutage kinniti ettevaatlikult alla.

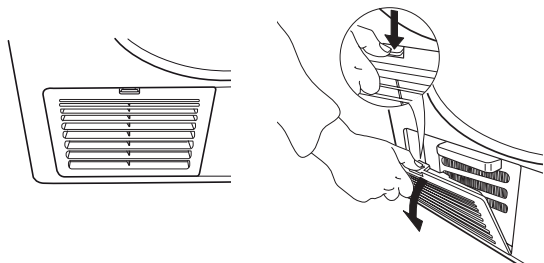

2. Keerake lukud alumise filtri vasakul ja paremal küljel alla horisontaalasendisse.

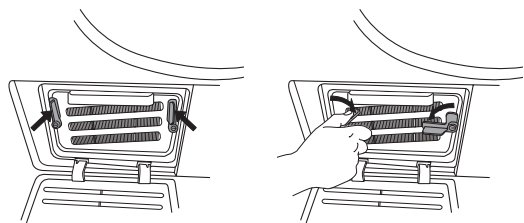

3. Võtke alumise filtri käepidemest kinni ja tõmmake see välja.

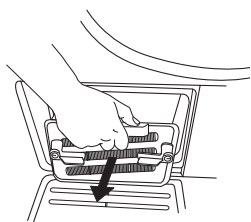

4. Puhastage alumine filter jooksva vee all; pühkige ära tolm ja riidekiud.

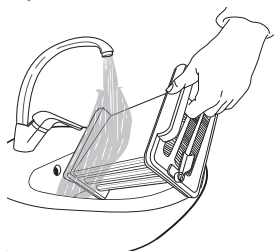

5. Pühkige alumine filter kuivaks selliselt, et kusagilt enam vett ei tilguks.

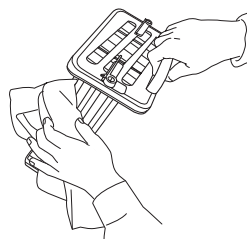

6. Puhastage filtripesa pehme lapiga või ettevaatlikult tolmuimejaga.

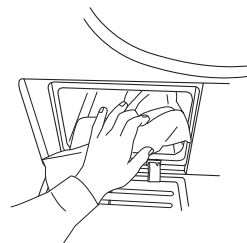

7. Suruge alumine filter tagasi filtripessa, veenduge, et see on korralikult paigas. Alumise filtri lukustamiseks keerake mõlemad lukud (vasakul ja paremal), tagasi verikaalasendisse.

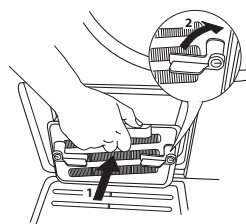

8. Viimaseks sulgege uuesti alumine luuk.

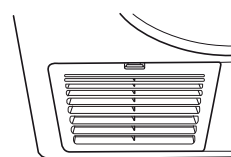

KUIVATI VÄLISPINDADE PUHASTAMINE

Kasutage kuivati välispindade kasutamiseks pehmet niisket lappi.

Ärge kasutage juhtpaneeli puhastamiseks klaasi- või üldpuhastusaineid, küürimispulbrit jms. Need ained võivad pinda kahjustada.



UKSE KÄELISUSE VAHETAMINE

Vajaduse korral saab kuivatiukse käelisust vahetada. Kasutage selleks tange ja ristpeaga kruvikeerajat.

Ukse eemaldamisel ja paigaldamisel on soovitatav töötada kahekesi. Veenduge, et kuivati on vooluvõrgust eemaldatud. Avage kuivati uks.

1. Pöörake ukse sees olev kontaktihvt näpitsatega 90° paremale ja tõmmake välja.

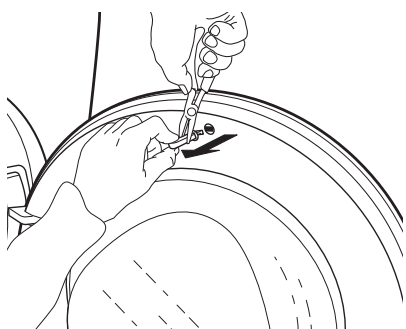
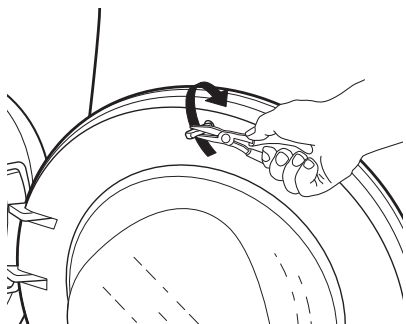

2. Keerake lahti kaks kruvi ukseleuku kohal ja all.

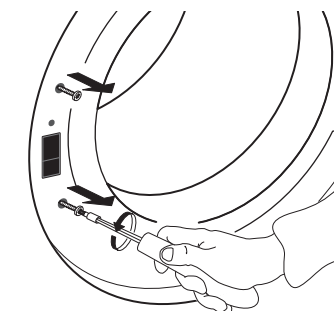

3. Vajutage väikest nuppu ukse lukku kohal väikese kruvikeerajaga. Samal ajal liigutage ukse lukku üles ja tõmmake seda sõrmega enda poole.

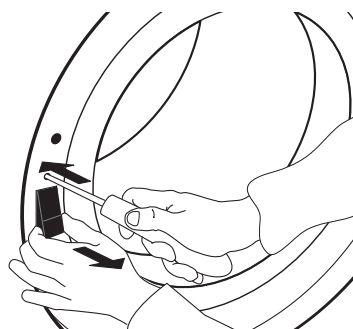

4. Eemaldage kaks uksehinge kruvi ja võtke uks eest ära.

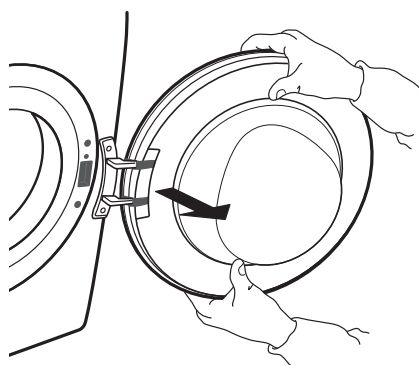
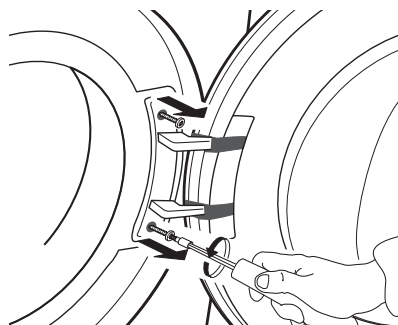

5. Kinnitage uks vasakpoolsele küljele, keerates kaks kruvi kinni. Pöörake tähelepanu sellele, et kruviksite need sisse vertikaalselt, vältides uksetihendi kokkupigistamist.

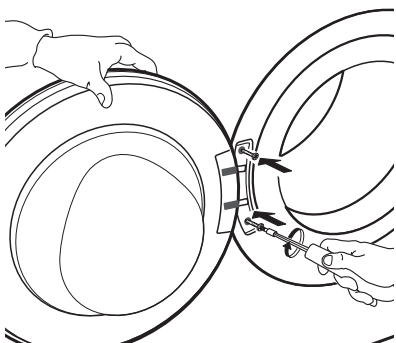

6. Paigaldage ukse lukk ukseava parempoolsele küljele. Suruge see täielikult auku ja liigutage veidi allapoole, kuni ukseluku väike nupp riivistub.

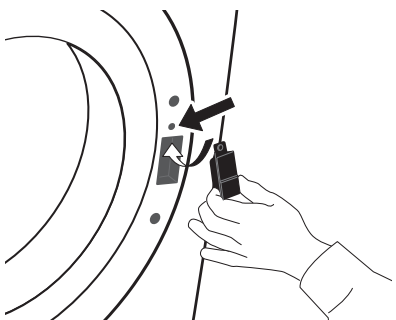

7. Keerake kinni kaks kruvi ukseluku kohal ja all.

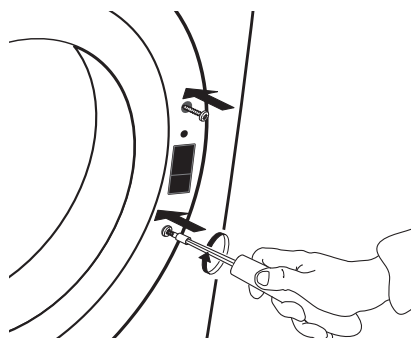

8. Paigaldage kontakttihvt ukse siseküljel ülaossa. Pöörake kontakttihvti näpitsatega 90° paremale, et see lukustada.

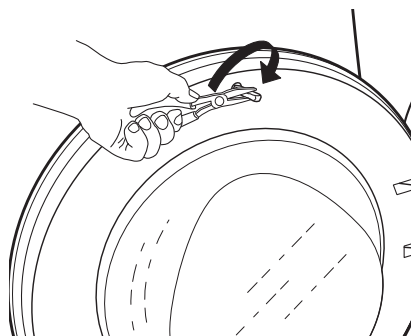
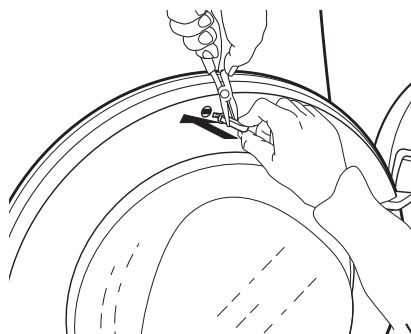

VEAOTSING JA MÜÜGIJÄRGNE TEENINDUS

Teie kuivati on varustatud mitmesuguste automaatsete ohutusfunktsioonidega. Need võimaldavad vigu varakult avastada ja ohutussüsteemid saavad vastavalt reageerida. Sellised vead on tihti nii väikesed, et need saab kõrvaldada paari minutiga.

| <i>Probleem</i> | <i>Võimalik põhjus</i> | <i>Lahendus</i> |
|---|---|--|
| KUIVATAMINE KESTAB LIIGA KAUA PESU POLE PIISAVALT KUIV | Valitud programm ei sobi pesu liigiga | <ul style="list-style-type: none"> • Valige programm, mis pesu jaoks kõige paremini sobib; vt teemat PROGRAMMID |
| | Uksefilter või alumine filter on ummistunud | <ul style="list-style-type: none"> • Puhastage filtrid vastavalt teema PUHASTAMINE JA HOOLDAMINE juhiste |
| | Pesu on liiga märg | <ul style="list-style-type: none"> • Veenduge, et pesu tsentrifuugitakse enne kuivatamist pesutsükli käigus max kiirusel. Kui pesu tsentrifuugitakse kiirusel alla 800 p/min, võib veemahuti kuivatusprogrammi ajal täis saada. |
| | Keskkonnatemperatuur on liiga kõrge | <ul style="list-style-type: none"> • Ideaalne keskkonnatemperatuur on vahemikus 15 kuni 20 °C. Kui keskkonnatemperatuur on kõrgem, tuulutage ruumi. |
| | Valitud on variant Örn | <ul style="list-style-type: none"> • Variandi Örn peaks valima ainult väikese koguse korral |

KUIVATI EI KÄIVITU, KUIGI STARDI/PAUSI NUPPU ON VAJUTATUD

Uks pole korralikult suletud

- Lükake uks kinni, kuni see sulgub klõpsuga

Nupulukk on aktiveeritud

- Hoidke võtme tähisega nuppu all, kuni tablool näidatakse, et nupud on avatud.

Pistik, toitekatkestus, kaitse

- Pistik pole pistikupesas või puudub kontakt.
 - Toimus volukatkestus.
 - Kaitse on läbi põlenud.
- Ühendage prooviks pistikupesasse teine seade.

KUIVATI ALL ON VEEPIISAD

Alumine filter pole korralikult paigas

- Kontrollige alumise filtri asendit ja veenduge, et see on täielikult filtripesas.

Alumisel filtril või uksetihendil on riidekiude

- Puhastage alumise filtri ja uksetihendi kummitihendid kiududest.

Veepaak pole korralikult paigas

- Lükake veepaak sisse ja veenduge, et see on korralikult oma kohal.

Vee äravoolu ühendus ei toimi korralikult

- Kontrollige äravoolu ühendust ja veenduge, et vesi saab ära voolata.



Kuivati ei ole loodis

- Kontrollige kuivati asendit vesiloodiga; vajadusel reguleerige kuivati jalgu. (Vt paigaldusjuhendit.)

RIKKENÄIDIK JA -TEATED

Tehke kindlasti järgmist

- Tühjendage veepaak pärast iga programmi lõpetamist
- Puhastage uksefilter pärast iga programmi lõpetamist
- Puhastage alumist filtrit umbes kord kahe kuu jooksul

| <i>Törke märgutuli</i> | <i>Võimalik põhjus</i> | <i>Lahendus</i> |
|---|--|---|
| Põleb tühja veepaagi märgutuli  | Veepaak võib olla <ul style="list-style-type: none"> • vett täis saanud • vales asendis | <ul style="list-style-type: none"> • Tühjendage veemahuti; pange see korralikult tagasi oma kohale. • Lükake veemahuti sisse ja veenduge, et see on korralikult oma kohal. |
| Põlevad alumise filtri märgutuled  | Alumine filter võib olla <ul style="list-style-type: none"> • ebemetega ummistunud • vales asendis | <ul style="list-style-type: none"> • Puhastage alumine filter; pange see korralikult tagasi oma kohale • Lükake alumine filter sisse ja liigutage vabastushoovad vertikaalasendisse, et filter läheks korralikult pessa. Sulgege luuk. |
| Põlevad uksefiltri märgutuled  | Uksefilter võib olla <ul style="list-style-type: none"> • ebemetega ummistunud • vales asendis | <ul style="list-style-type: none"> • Eemaldage ja puhastage uksefilter; pange see pärast korralikult oma kohale, nii et see läheks täielikult filtripessa. • Kontrollige uksefiltri asendit; veenduge, et see on korralikult filtripesas. |

Veepaagi tühjendamise ja filtrite puhastamise kohta saate lisateavet jaotisest PUHASTAMINE JA HOOLDUS.

Allpool on võimalike tõrkepõhjuste ja lahenduste kokkuvõte.

Kui probleemi ei õnnestu eelkirjeldatud juhiste abil lahendada. Kui rikke märguanne ilmub ka pärast seda, lülitage kuivati välja, eemaldage vooluvõrgust ja võtke ühendust meie teenindusega.

| <i>Kuvatav teade</i> | <i>Võimalik põhjus</i> | <i>Lahendus</i> |
|----------------------|------------------------|--|
| F01 kuni F04 | Komponendi rike | Pöörake programmi valikunupp asendisse 0/OFF ja oodake vähemalt 3 sekundit. |
| F05 kuni F09 | Komponendi rike | Lülitage kuivati välja ja eemaldage vooluvõrgust. Avage kohe uks ja võtke pesu välja, et see saaks jahtuda. Veenduge, et keskkonnatemperatuur on vahemikus 5 °C kuni 35 °C. Oodake umbes tund aega. Ühendage kuivati vooluvõrku, pange pesu masinasse ja käivitage programm uuesti. Kui rike püsib, helistage teenindusse. |
| F10 kuni F24 | Komponendi rike | Lülitage kuivati välja ja eemaldage vooluvõrgust. Oodake umbes pool tundi. Ühendage kuivati vooluvõrku ja käivitage programm uuesti. Kui rike püsib, helistage teenindusse. |

TRANSPORTIMINE JA KÄSITSEMINE

⚠ HOIATUS!

Ärge kunagi tõstke kuivatit, hoides seda ülaosa paneelist.

1. Eemaldage kuivati vooluvõrgust.

2. Veenduge, et uks ja veepaak on korralikult kinni.

3. Kui tühjendusvoolik on ühendatud kanalisatsiooniga, kinnitage tühjendusvoolik uuesti kuivati tagaossa (vt paigaldusjuhendit).

MÜÜGIJÄRGNE TEENINDUS

ENNE MÜÜGIJÄRGESSE TEENINDUSSE HELISTAMIST

1. Vaadake, ehk suudate probleemi ise **RIKKEOTSINGUS** toodud näpunäidete abil lahendada.

2. Lülitage seade välja ja uuesti sisse, et näha, kas probleem on kõrvaldatud.

KUI VIGA JÄÄB PÜSIMA KA PÄRAST EELTOODUD KONTROLLIMISI, SIIS VÖTKE ÜHENDUST LÄHIMA TEENINDUSKESKUSEGA

Abi saamiseks helistage garantiibrošüüris antud numbrile või järgige juhiseid veebisaidil **www.whirlpool.eu**

Alati täpsustage:

- tõrke lühike kirjeldus;
- seadme tüüp ja täpne mudel;
- hooldusnumber (number, mis on toodud seadme taga asuval nimiplaadil pärast sõna SERVICE).
Teenindusnumber on kirjas ka garantiibrošüüris;
- teie täielik aadress;
- teie telefoninumber.

SERVICE 0000 000 00000



Laske kõik remonditööd teha meie volitatud teeninduses, et tagada nõuetekohane remont ja originaalvaruosade kasutamine.

Tootja:
Whirlpool Europe s.r.l. Socio Unico
Viale Guido Borghi 27
21025 Comerio (VA)
Italy

1.

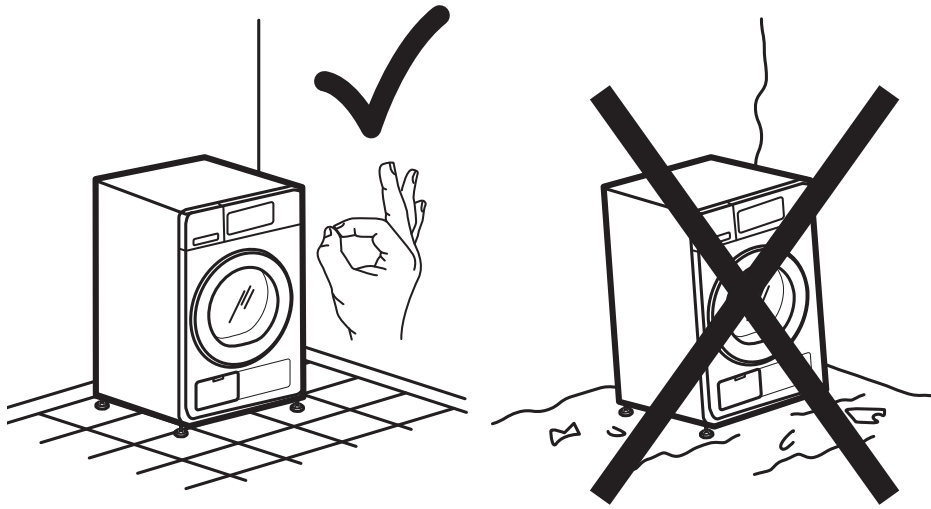

2a.

2b.

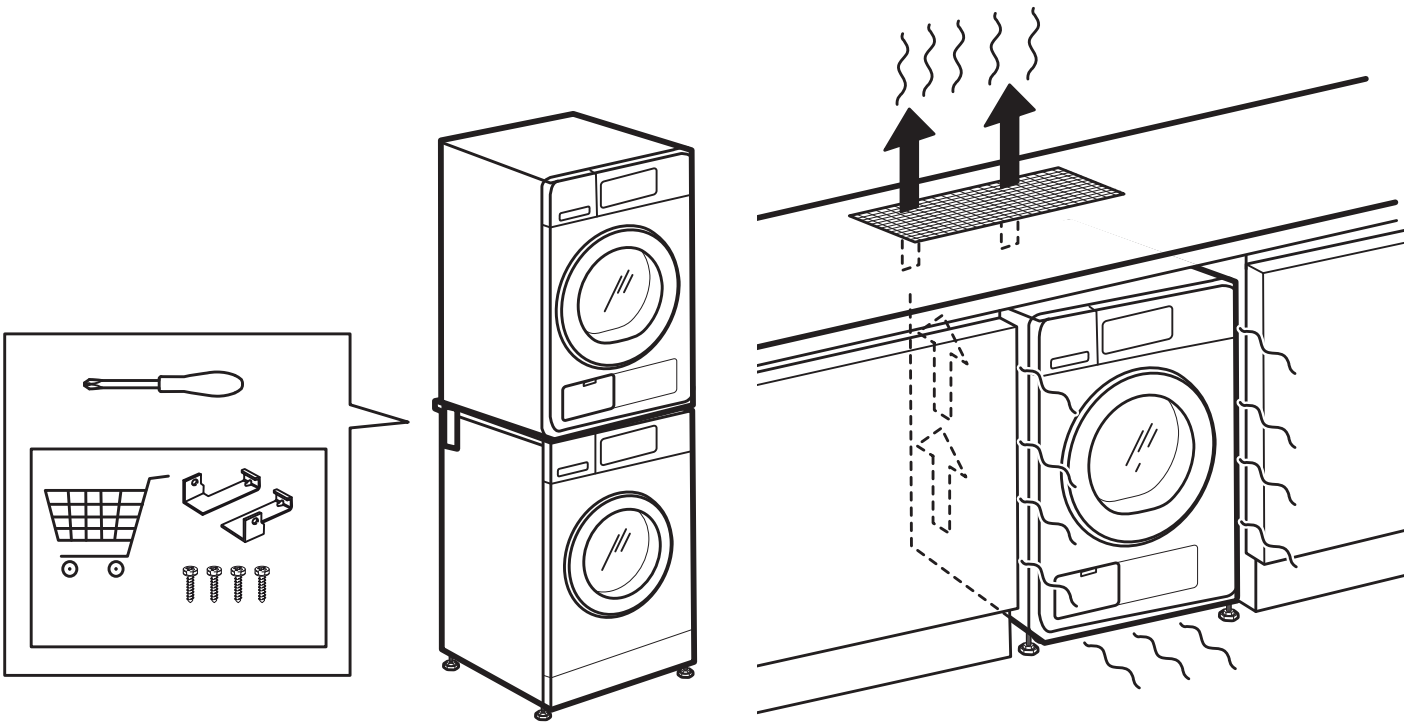

3a.

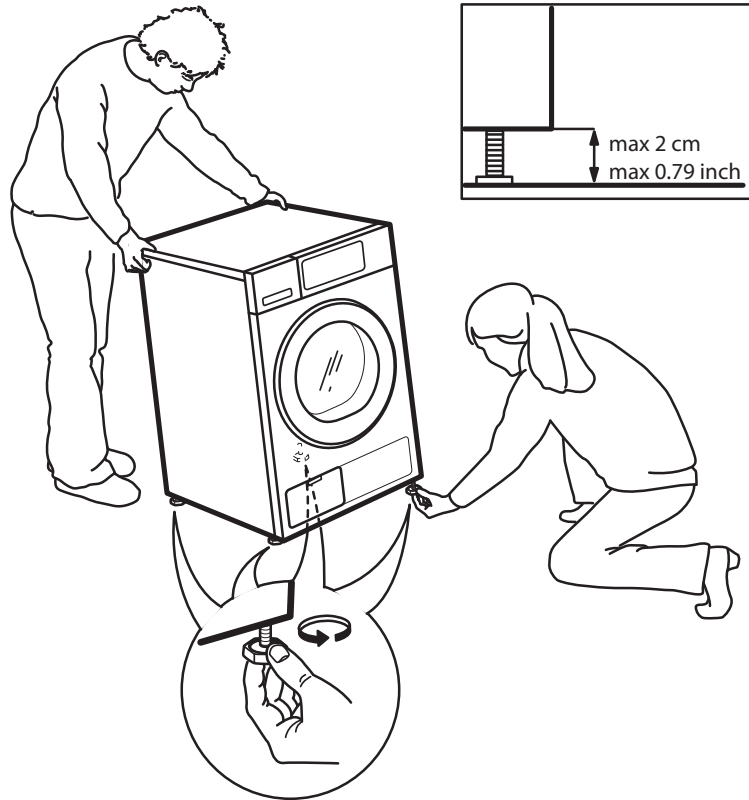

3b.

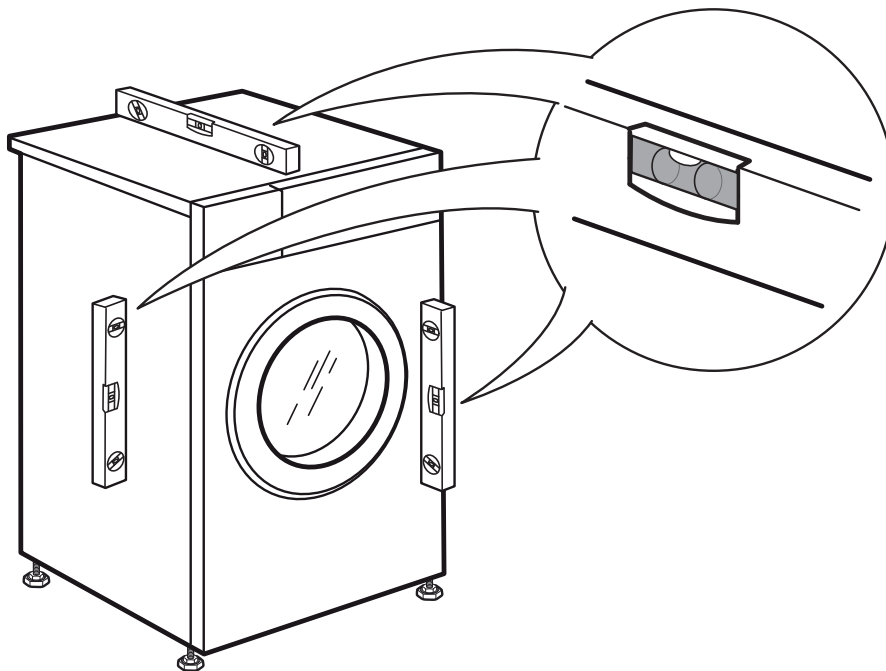

4.

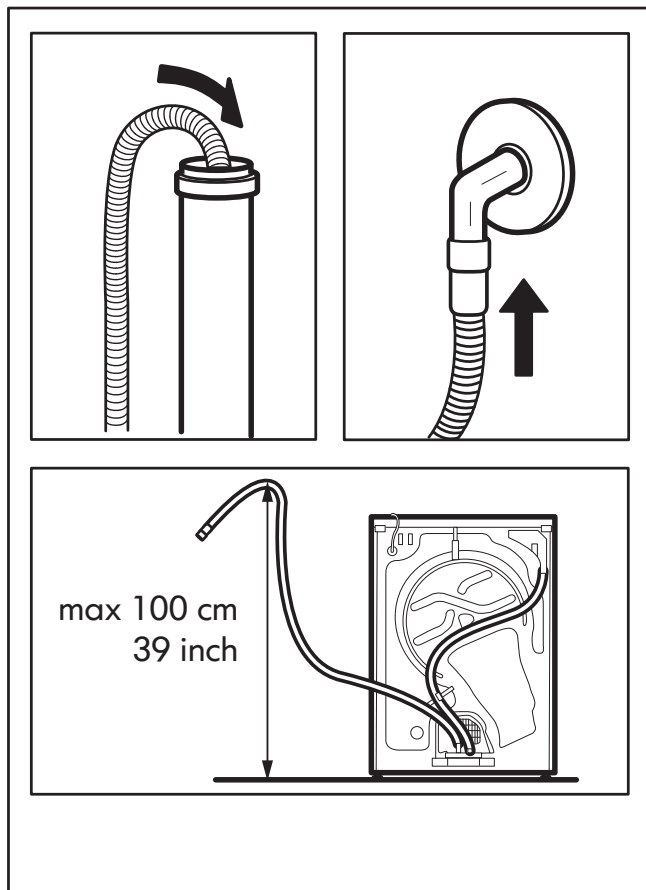
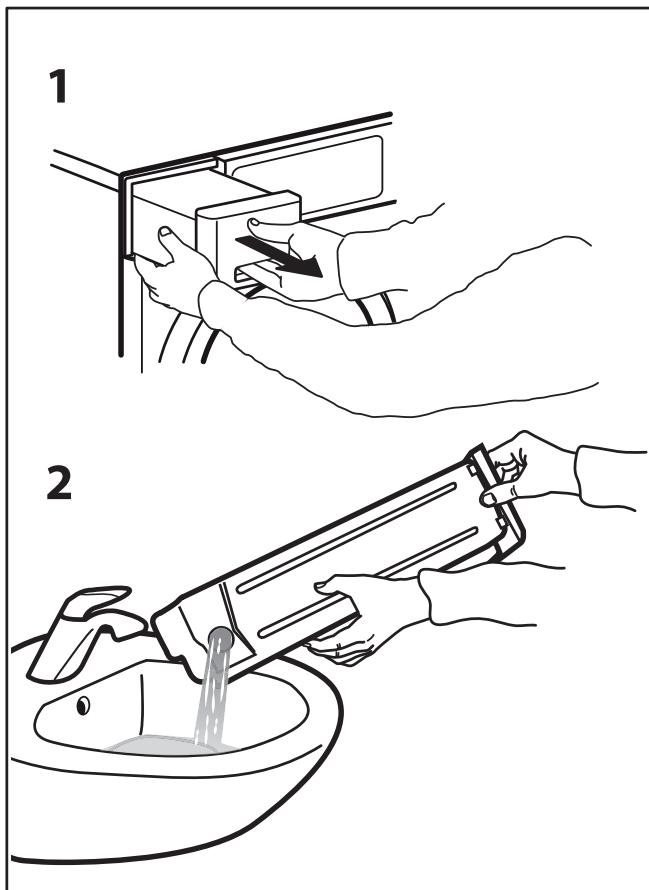
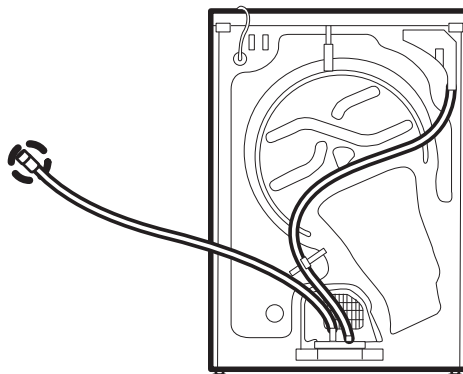
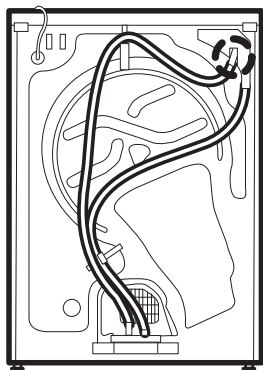

5.

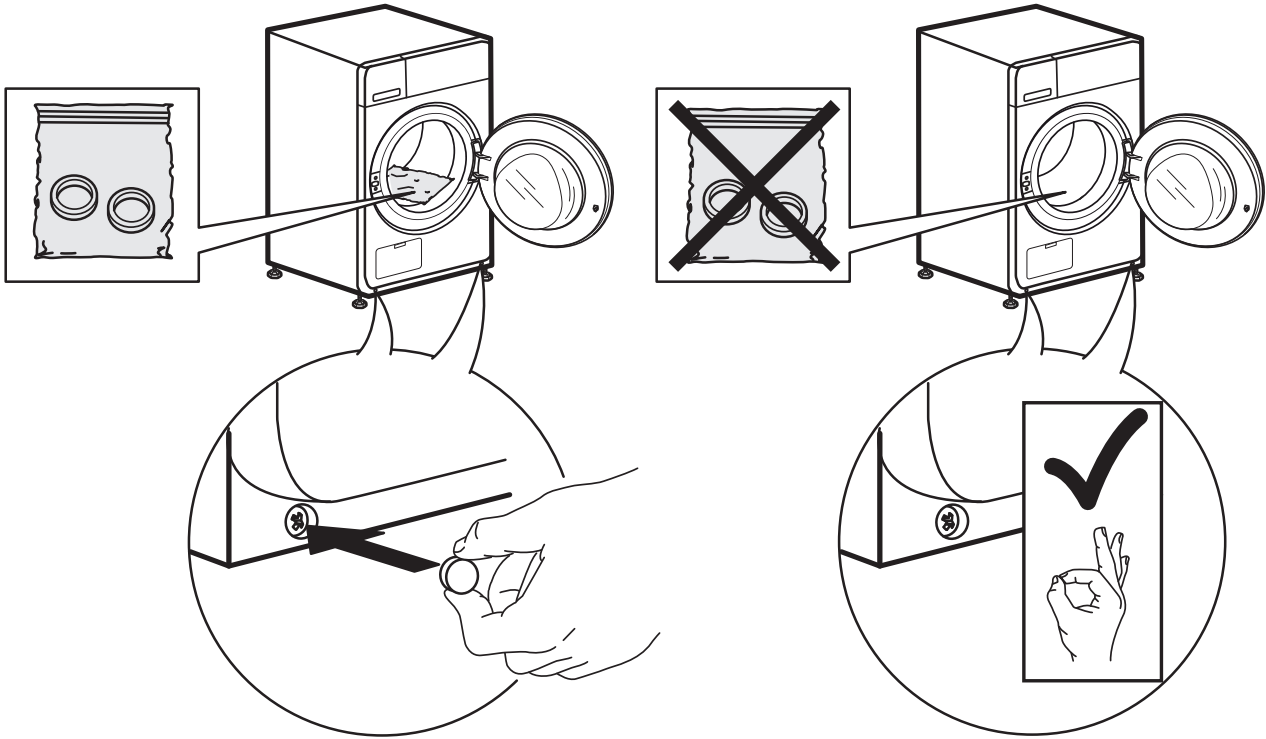

6a.

6b.

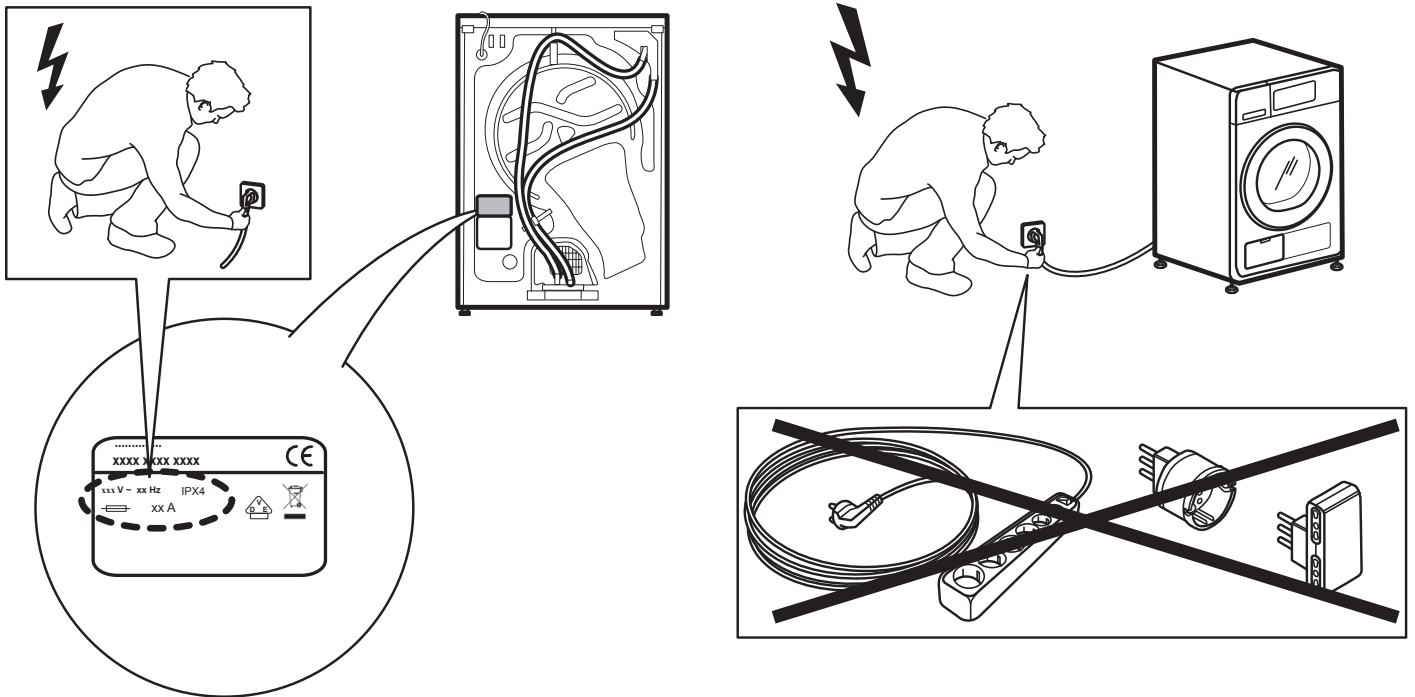

400010820865