

DAGLIG REFERENCEOVERSIGT

VEJLEDNING



TAK FORDI DU HAR KØBT ET WHIRLPOOL-PRODUKT. Med henblik på at modtage en mere komplet assistance, bedes du registrere dit apparat på: www.whirlpool.eu/register



Du kan downloade Sikkerhedsanvisningerne og Brugs- og vedligeholdelsesvejledningen ved at gå ind på vores website <http://docs.whirlpool.eu> og følge anvisningerne på bagsiden af dette hæfte.

Læs omhyggeligt Sundheds- og sikkerhedsvejledning før brug af apparatet.

PRODUKTBESKRIVELSE

APPARAT

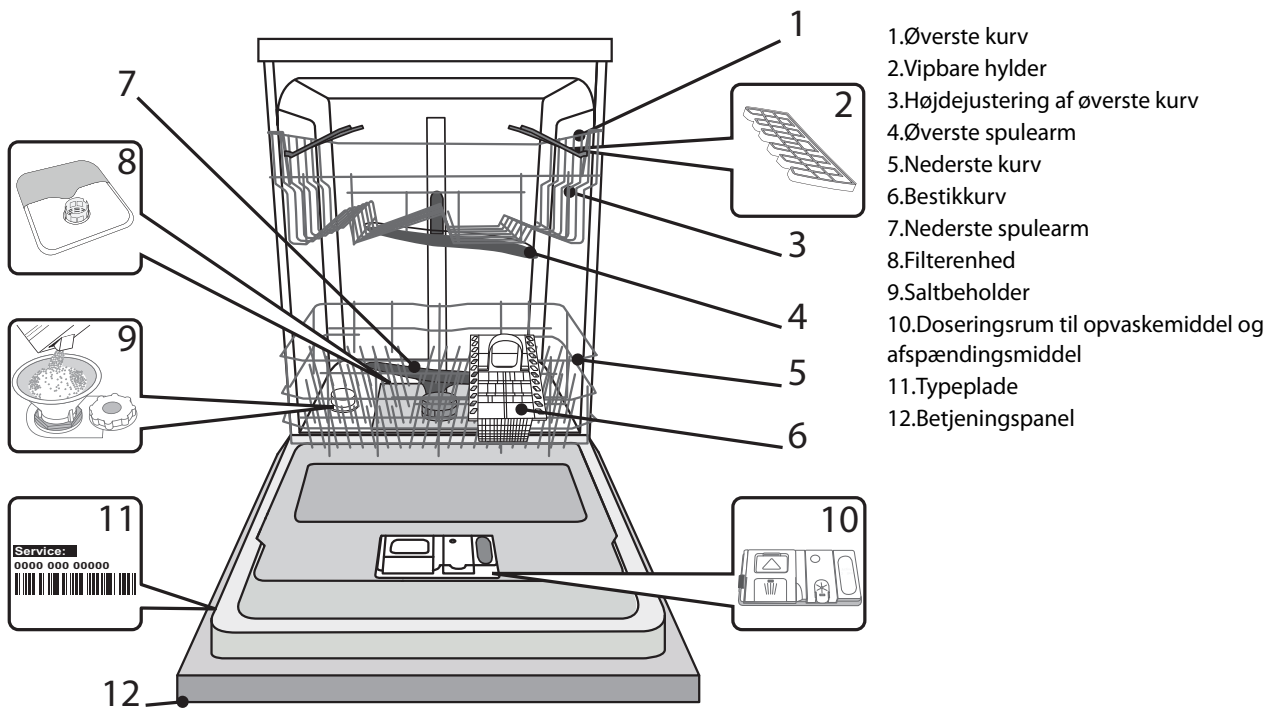

1. Øverste kurv
2. Vipbare hylder
3. Højdejustering af øverste kurv
4. Øverste spulearm
5. Nederste kurv
6. Bestikkurv
7. Nederste spulearm
8. Filterenhed
9. Saltbeholder
10. Doseringsrum til opvaskemiddel og afspændingsmiddel
11. Typeplade
12. Betjeningspanel

BETJENINGSPANEL

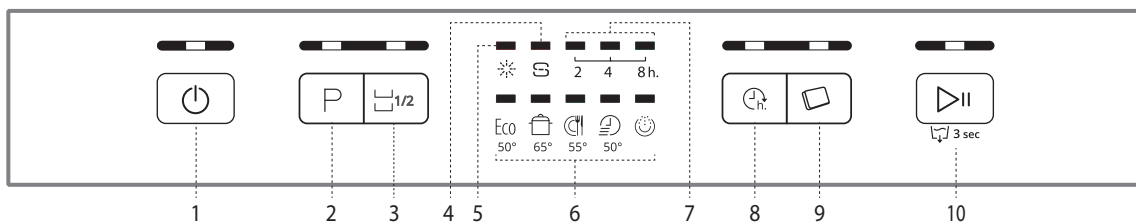

1. Tænd/sluk-/Nulstil-knap med kontrollampe
2. Programvælger med kontrollampe
3. Knappen Halvt fyldt med kontrollampe / Tastblokering
4. Kontrollampe for påfyldning af afspændingsmiddel
5. Kontrollampe for påfyldning af salt
6. Programkontrollamper
7. Kontrollampe for udskudt start
8. Udsat start-knap med kontrollampe
9. Tablet-knap (Tab) med kontrollampe
10. Knappen Start/Pause med kontrollampe / Tøm vand?

FØRSTEGANGSBRUG

SALT, AFSPÆNDINGS- OG OPVASKEMIDDEL

GODE RÅD VEDRØRENDE FØRSTEGANGSBRUG

Når maskinen er installeret, fjernes stopanordningerne fra kurvene og plasholderne fra den øverste kurv.

PÅFYLDNING AF SALT

Når der bruges salt, forhindres dannelse af KALK på servicet og maskinens komponenter.

- Det er vigtigt, at saltbeholderen aldrig er tom (medmindre vandets hårdhedsgrad er indstillet til - 1 "Blødt").
- Det er vigtigt, at vandets hårdhedsgrad indstilles.

Saltbeholderen sidder nederst i opvaskemaskinen (se PROGRAMBESKRIVELSE) og skal fyldes, når **indikatorlampen PÅFYLD SALT** på betjeningspanelet lyser.



1. Tag den nederste kurv ud, og skru låget af beholderen (mod uret).
2. Sæt tragten i (se billedet), og fyld saltbeholderen helt op til kanten (ca. 1 kg). Det er normalt, at der løber lidt vand ud.
3. Fjern tragten, og aftør eventuel salt omkring åbningen.

Kontroller, at låget er skuget godt fast, så der ikke kan komme opvaskemiddel i beholderen under vaskeprogrammet (hvilket kan forårsage uoprettelig skade på blødgøringsanlægget).

Vi anbefaler, at salt påfyldes, før et vaskeprogram startes.

INDSTILLING AF VANDETS HÅRDHEDSGRAD

For at blødgøringsanlægget kan fungere perfekt, er det vigtigt, at indstillingen af vandets hårdhedsgrad er baseret på den faktiske hårdhedsgrad for vandet i din bolig. Du kan få hårdhedsgraden oplyst hos dit lokale vandværk.

Maskinen er fra fabrikken indstillet til en gennemsnitlig (3) vandhårdhedsgrad.

1. Tænd for maskinen ved at trykke på **TÆND/SLUK**-knappen.
2. Sluk for maskinen ved at trykke på **TÆND/SLUK**-knappen.
3. Hold knappen **START/PAUSE** trykket i 5 sekunder, indtil der lyder et bip.
4. Tænd for maskinen ved at trykke på **TÆND/SLUK**-knappen.
5. Nummeret for det valgte niveau og kontrollampen for salt blinker. Programkontrollampen for det valgte niveau blinker.
6. Tryk på knappen **P** for at vælge den ønskede hårdhedsgrad (se Tabel over vandhårdhedsgrader).

Tabel over vandhårdhedsgrader				
Niveau		°dH	°fH	Påfyld salt
		Tysk hårdhed	Fransk hårdhed	
1	Blødt	0 - 6	0 - 10	NO
2	Mellem	7 - 11	11 - 20	JA
3	Gennemsnitligt	12 - 17	21 - 30	
4	Hårdt	17 - 34	31 - 60	
5	Meget hårdt	35 - 50	61 - 90	

7. Sluk for maskinen ved at trykke på **TÆND/SLUK**-knappen.

Indstillingen er nu udført!

Kør umiddelbart herefter et program med tom maskine.

Der må kun anvendes salt, der er beregnet til opvaskemaskiner.

Når der er fyldt salt på maskinen, slukkes kontrollampen for påfyldning af salt.

Hvis der ikke fyldes salt på saltbeholderen, er der risiko for skader

på blødgøringsanlægget og varmeelementet (medmindre vandets hårdhedsgrad er indstillet til - 1 "Blødt").

PÅFYLDNING AF AFSPÆNDINGSMIDDEL

Afspændingsmiddel fremmer TØRRINGEN af servicet.

Afspændingsmidlets doseringsrum **A** skal fyldes op, når **kontrollampen for PÅFYLDNING AF AFSPÆNDINGSMIDDEL** på betjeningspanelet er tændt.

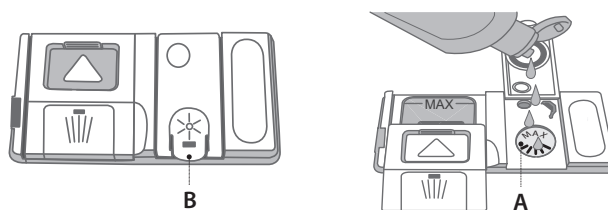

1. Åbn rummet **B** ved at trykke og trække dækslet opad.
2. Fyld forsigtigt afspændingsmidlet i til maksimumsreferencen (110 ml) i påfyldningsområdet - og undgå at spilde. Hvis det sker, skal det spildte afspændingsmiddel straks tørres op med en klud.
3. Tryk låget nedad til der lyder et klik, for at lukke det.

Der må ALDRIG hældes afspændingsmiddel direkte ind i maskinen.

INDSTILLING AF DOSERINGEN AF AFSPÆNDINGSMIDDEL

Hvis du ikke er helt tilfreds med tørreresultatet, kan du indstille mængden af afspændingsmiddel.

- Tænd for opvaskemaskinen med knappen **TÆND/SLUK**.
- Sluk den vha. knappen **TÆND/SLUK**.
- Tryk tre gange på knappen **START/PAUSE** - der vil lyde et bip.
- Tænd den vha. knappen **TÆND/SLUK**.
- Nummeret for det valgte niveau og kontrollampen for afspændingsmiddel blinker begge to. Programkontrollampen for det valgte niveau blinker.
- Tryk på knappen **P**, for at vælge den mængde afspændingsmiddel, der skal leveres.
- Sluk den vha. knappen **TÆND/SLUK**

Indstillingen er nu udført!

Hvis afspændingsmiddel mængden er indstillet på NUL (ØKO), leveres der intet afspændingsmiddel. Kontrollampen LAVT AFSPÆNDINGSMIDDELNIVEAU vil ikke tænde, hvis afspændingsmidlet opbruges.

Der kan maksimalt indstilles 4 niveauer i funktion af opvaskemaskinens model. Maskinen er fra fabrikken indstillet til et middelniveau.

- Hvis der er blålige striber på servicet, skal du vælge et lavt tal (1-2).
- Hvis der er vanddråber eller kalkpletter på servicet, skal du vælge et højt tal (3-4).

PÅFYLDNING AF OPVASKEMIDDEL

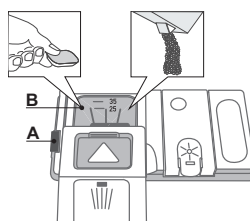

Anvend åbningsanordningen **A** til at åbne doseringsrummet til opvaskemiddel.

Fyld kun opvaskemidlet i det tomme doseringsrum **B**.

Fyld opvaskemidlet til forvasken direkte i maskinen.

1. Indhent oplysninger om den korrekte mængde opvaskemiddel i

PROGRAMTABELLEN. Rummet **B** omfatter et niveau, der viser den

maksimalt mængde af opvaskemiddel (flydende eller pulver) der kan føjes til hver cyklus.

- Fjern eventuelle rester af opvaskemiddel fra doseringsrummets kanter og luk dækslet, til det siger klik.
- Luk låget på opvaskemidlets doseringsrum ved at trække det opad, indtil lukkeanordningen er anbragt korrekt.

Opvaskemiddelrummet åbnes automatisk på det rigtige tidspunkt i programmet.

Hvis de anvendes alt-i-ét-opvaskemiddel, anbefaler vi, at du bruger knappen **TABLET**. Så justeres programmet, så du altid opnår det bedste vaske- og tørreresultat.

PROGRAMTABEL

Program	Tørrings-fase	Disponible ekstra-funktioner ^{*)}	Beholder til opvaskemiddel		Vaskeprogrammets varighed (h:min) ^{**)}	Vandforbrug (liter/cyklus)	Strøm-forbrug (kWh/program)
			Beholder	B			
1. Øko	Eco 50°		✓	✓	3:10	11,0	1,04
2. Intensiv	65°		✓	✓	2:30	16,5	1,65
3. Normal	55°		-	✓	2:00	16,0	1,35
4. Hurtigprogram 30'	50°		-	✓	0:30	8,5	0,50
5. Forvask	-		-	-	0:10	4,0	0,01

Data for Øko-programmet er målt under laboratorieforhold iht. europæisk standard EN 50242.

*) Ikke alle indstillinger kan anvendes samtidigt.

***) Programvarigheden, som vises på displayet eller i hæftet, er beregnet ud fra standardforhold. Den faktiske tid kan variere afhængig af mange faktorer, eksempelvis temperatur og tryk på vandtilførslen, rumtemperaturen, mængden af opvaskemiddel, mængden og typen af service, servicets afbalancering, øvrige valgte indstillinger og sensorens kalibrering. Sensorens kalibrering kan forøge programmets varighed med op til 20 min.

Standbyforbrug: Forbrug ved tændt maskine: 5 W - Forbrug ved slukket maskine: 0,5 W

PROGRAMBESKRIVELSER

Anvisninger om valg af vaskecyklus.

ØKO 50°

Normalt tilsmudset service. Standardprogrammet er den mest effektive med hensyn til kombineret energi- og vandforbrug.

INTENSIV 65°

Dette program anbefales til meget snavset service og er især velegnet til pander og gryder (må ikke bruges til sart service).

NORMAL 55°

Normalt tilsmudset service. Hverdagscyklus som sikrer optimal rengøring på kortere tid.

HURTIGPROGRAM 30' 50°

Program til let tilsmudset service uden indtørrede madrester. (Velegnet til 2 kuverter).

FORVASK

Service, der skal vaskes senere. Der skal ikke benyttes opvaskemiddel til dette program.

Bemærk:

Det optimale resultat ved brug af programmerne "1 Time" og "Hurtigprogram" opnås ved at overholde de angivne maksimale antal kuverter.

Forbruget kan reduceres yderligere ved kun at starte opvaskemaskinen, når den er fuld.

INDSTILLINGER OG FUNKTIONER

INDSTILLINGER kan vælges direkte ved at trykke på den pågældende knap (se *BETJENINGSPANEL*).

Hvis en ekstrafunktion ikke er kompatibel med det valgte program se PROGRAMTABELLEN, blinker den tilsvarende lysdiode hurtigt 3 gange og der lyder bip. Indstillingen aktiveres ikke.



HALVT FYLDT

Hvis der kun skal vaskes en lille mængde service, kan maskinen køres på programmet for halvt fyldt maskine. Dermed spares vand, strøm og opvaskemiddel. Vælg programmet, og tryk på knappen HALVT FYLDT: Kontrollampen tændes. Tryk på knappen HALVT FYLDT, for at demarkere denne valgmulighed.

Husk på at der kun skal anvendes den halve mængde vaskemiddel.



TABLET (Tab)

Med denne indstilling kan du optimere programmets ydeevne i forhold til det opvaskemiddel, der anvendes. Tryk på knappen TABLET (kontrollampen tænder) hvis der anvendes en kombination af opvaskemiddel i tabletform (afspændingsmiddel, salt og opvaskemiddel i 1 dosis).

Hvis du bruger opvaskemiddel i pulver- eller væskeform skal denne valgmulighed fravælges.



UDSKUDT START

Det er muligt at udsætte programmets starttidspunkt med 2, 4 eller 8 timer:

1. Tryk på knappen UDSKUDT START efter at have valgt de ønskede program og eventuelle andre ekstrafunktioner. Kontrollampen tænder.

2. Markér den ønskede tid for udsættelsen, ved at trykke flere gange på knappen UDSKUDT START.

Kontrollamperne for 2 timer, 4 timer og 8 timer vil tænde i rækkefølge. Hvis knappen UDSKUDT START trykkes igen, demarkeres valgmuligheden og kontrollampen slukker.

3. Nedtællingen starter efter markeringen, hvis man trykker på knappen Start/Pause. Den markerede udskydningsvarigheds kontrollampe er tændt og knappen Start/Pause holder op med at blinke (lyser konstant).

4. Når den indstillede tid er gået, slukker kontrollampen UDSKUDT START, og programmet starter.

Funktionen Udskudt start kan ikke indstilles, efter et program er startet.



UDTØMNING AF VAND

Et igangværende program kan stoppes og annulleres ved hjælp af funktionen Udtømning af vand.

UDTØMNING AF VAND aktiveres ved at holde knappen START/PAUSE inde. Det igangværende program stoppes, og vandet i opvaskemaskinen tømmes ud.

DAGLIG BRUG

1. KONTROLLER VANDTILSLUTNINGEN

Kontroller, at opvaskemaskinen er koblet til vandforsyningen, og at toppen er åben.

2. TÆND FOR OPVASKEMASKINEN

Tryk på knappen **TÆND/SLUK**.

3. FYLDNING AF KURVENE

(se *FYLDNING AF KURVENE*)

4. PÅFYLDNING AF OPVASKEMIDDEL

(SE *PROGRAMTABEL*).

5. VÆLG PROGRAM, OG TILPAS PROGRAMMET

Vælg det bedst egnede program i funktion af indholdet og dettes snavsethed (se *PROGRAMBESKRIVELSE*) ved at trykke på knappen **P**. Vælg de ønskede indstillinger (se *INDSTILLINGER OG FUNKTIONER*).

6. START

Start vaskecyklussen ved at trykke på knappen **START/PAUSE**. . Når programmet starter, lyder et bip.

7. AFSLUTTET OPVASKEPROGRAM

Når opvaskeprogrammet slutter, lyder en biplyd, og vises på displayet ved at det valgte programs kontrollampe blinker. Åbn lågen, og sluk for maskinen ved at trykke på **TÆND/SLUK**-knappen .

Vent nogle minutter, før servicet tages ud - det er meget varmt.

Tøm kurvene. Begynd med den nederste.

Maskinen slukkes automatisk, når den har været inaktiv i en vis periode, for at minimere strømforbruget.

Hvis servicet kun er let snavset eller er skyllet af, før det sættes i opvaskemaskinen, skal mængden af opvaskemiddel reduceres.

ÆNDRING AF ET IGANGVÆRENDE PROGRAM

Hvis der er valgt et forkert program, kan det ændres, forudsat at det lige er startet: tryk og hold knappen **TÆND/SLUK** trykket, Maskinen vil slukke.

Tænd for maskinen igen med knappen **TÆND/SLUK** og vælg en ny vaskecyklus og de ønskede indstillinger; start cyklussen ved at lukke trykke på knappen **START/PAUSE**.

ISÆTNING AF EKSTRA SERVICE

Åbn lågen, uden at slukke for maskinen (**pas på den VARME damp!**) og sæt servicet i opvaskemaskinen. Luk lågen og tryk på knappen **START/PAUSE**, cyklussen starter igen fra det samme sted den blev afbrudt på.

HÆNDELIG AFBRYDELSE

Hvis døren åbnes under et opvaskeprogram eller i tilfælde af en strømafbrydelse, stopper programmet. Når lågen er lukket er elforsyningen genetableret. Tryk på knappen **START/PAUSE**, for at starte cyklussen igen fra samme punkt, den blev afbrudt på.

Flere oplysninger om funktionerne kan forespørges eller man kan downloade en Brugs- & vedligeholdelsesvejledning via internet, ved at følge anvisningerne på den sidste side. 

GODE RÅD OG TIPS

RÅD

Før kurvene fyldes skal alle madrester fjernes fra servicet, og glassene skal tømmes. **Det er ikke nødvendigt at skylle servicet af.**

Placer servicet, så det står stabilt og ikke vælter, og stil beholdere med åbningen nedad og buede/rundede flader placeret på skrå, så vandet kan nå alle flader og flyde frit.

Advarsel! Låg, håndtag og stegepander må ikke stilles, så spulearmene ikke kan rotere.

Stil små genstande i bestikskuffen.

Meget snavset service og gryder skal placeres i den nederste kurv, da servicet her spules kraftigere, hvilket sikrer et bedre vaskeresultat.

Når du har fyldt opvaskemaskinen, skal du kontrollere, at spulearmene kan rotere frit.

HYGIEJNE

For at undgå generende lugte og aflejringer i opvaskemaskinen bør man køre et program ved høj temperatur mindst en gang om måneden. Kørs en cyklus med en teskefuld opvaskemiddel og uden indhold, for at rengøre apparatet.

SERVICE, DER IKKE BØR MASKINOPVASKES

- Service og bestik af træ.
- Sarte dekorerede glas, kunsthåndværk og antikt porcelæn. Dekorationerne tåler ikke maskinopvask.
- Dele i syntetisk materiale, som ikke tåler høje temperaturer.
- Service i kobber og tin.
- Service tilsmudset med aske, voks, smørefedt eller blæk.

Farverne på glasdekorationer og dele i aluminium/sølv kan forandre sig og falme. Nogle typer glas (f.eks. krystal) kan blive uigennemsigtige efter et antal vask i opvaskemaskine.

SKADER PÅ GLAS OG PORCELÆN

- Anvend kun glas og porcelæn, som producenten garanterer kan tåle opvaskemaskine.
- Anvend et mildt opvaskemiddel, der egner sig til service
- Tag glas og bestik ud af opvaskemaskinen, straks når opvaskeprogrammet er slut.

FYLDNING AF KURVENE

ØVERSTE KURV

Til sart og let service: glas, kopper, underkopper, lave salatskåle.

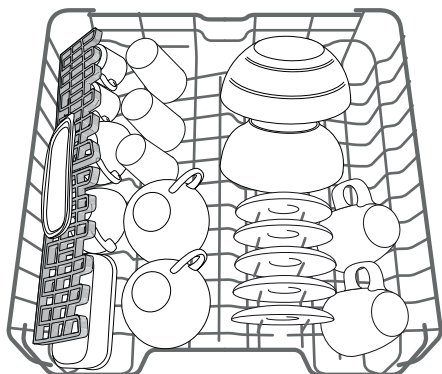

(eksempel på placering af service i den øverste kurv)

INDSTILLING AF HØJDEN FOR DEN ØVERSTE KURV

Højden for den øverste kurv kan indstilles: Høj placering, der giver plads til stort service i den nederste kurv, og lav placering, som gør det muligt at udnytte de vipbare hylder og få bedre plads i højden og undgå kollision med tingene i den øvre kurv.

Den øverste kurv har en **højdejusteringsanordning** (se billedet), der blot løftes op ved at holde i kurvens sider, så snart kurven hænger stabilt i den øverste position.

Tryk på grebene (A) på kurvens sider og flyt kurven nedad for at flytte den tilbage til den nederste position.

Vi anbefaler kraftigt, at du ikke ændrer kurvens indstillinger, mens der står service i den.

Kurven må ALDRIG kun løftes eller sænkes i den ene side.

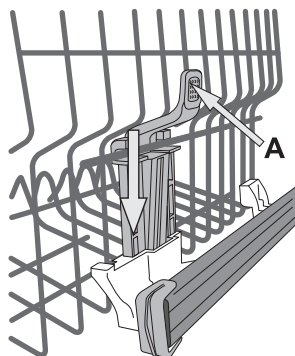

VIPBARE HYLDER MED JUSTERBAR POSITION

De vipbare sidehylder kan placeres i tre forskellige højder for at optimere placeringen af servicet i kurven.

Vinglas kan stilles sikkert i de vipbare hylder ved at sætte glassets stilk i fordybningerne.

Tørningsresultatet kan optimeres ved at stille de vipbare hylder mere skråt.

Hældningen ændres ved at trække hyliden opad, skyde den og placere den, som du ønsker.

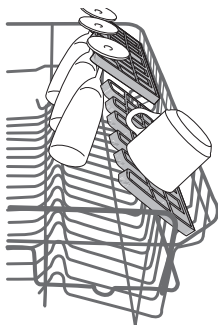

NEDERSTE KURV

Til gryder, tallerkener, salatskåle, bestik osv. Store tallerkener og låg bør placeres i siderne for at undgå, at spulearmen støder imod dem.

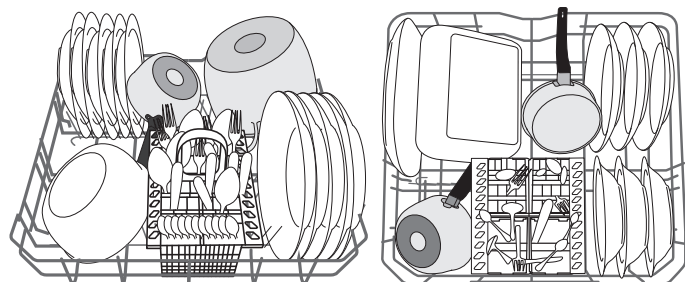

(eksempel på placering af service i den nederste kurv)

BESTIKKURV

Bestikkurven har et gitter i toppen, så bestikket kan placeres mere optimalt. Bestikkurven skal altid anbringes ved forsiden af den nederste kurv.

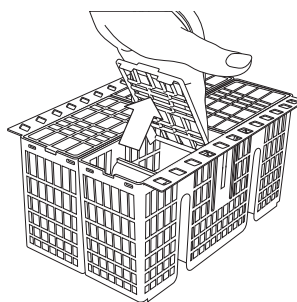

Knive og andre skarpe genstande skal placeres med spidserne nedad eller lægges vandret i holderne, der kan vippe op, i den øverste kurv.

GENEREL RENGØRING

RENGØRING AF FILTERENHEDEN

Rengør filterenheden jævnligt, så filtrene ikke stoppes til, og så vandet ledes korrekt ud.

Filterenheden består af tre filtre, som fjerner madrester fra opvaskevandet og derefter recirkulerer vandet: Filtrene skal holdes rene, for at opnå de bedste vaskeresultater.

Opvaskemaskinen må ikke anvendes uden filtre eller med filtret siddende løst.

Kontroller filterenheden efter et antal vaske, og rengør den om nødvendigt grundigt under rindende vand med en ikke-metalholdig børste som beskrevet i vejledningen nedenfor:

1. Drej det cylinderformede filter **A** mod uret, og træk det ud *Fig 1*.
2. Tag filterkappen **B** ud ved at trykke let på sidefligene *Fig 2*.
3. Træk det rustfrie stålfilter ud **C** *Fig 3*.
4. Kontroller opsamlere, og fjern eventuelle madrester.

FJERN ALDRIG vaskecyklussens pumpebeskyttelse (sort detalje) (*Fig 4*).

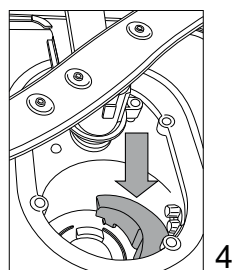
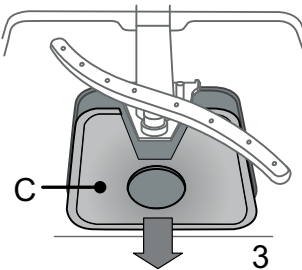
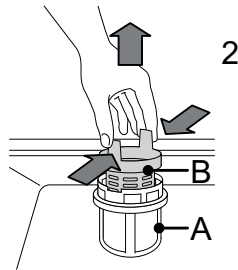
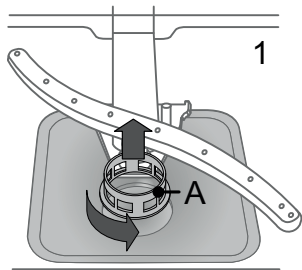

Når filtrene er rengjort, sættes filterenheden på plads og fastgøres i den korrekte position. Dette er afgørende for, at opvaskemaskinen kan fungere effektivt.

RENGØRING AF SPULEARMENE

Der kan sidde madrester fast på spulearmene, som kan blokere de huller, vandet kommer ud af. Det anbefales derfor jævnligt at efterse spulearmene og rengøre dem med en lille ikke-metalholdig børste.

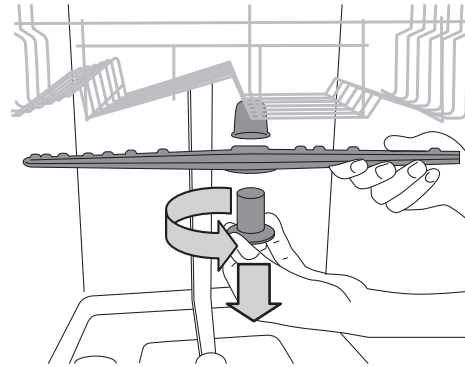

Den øverste spulearm afmonteres ved at dreje plastlåseringen mod uret. Den øverste spulearm monteres igen, så siden med flest huller vender opad.

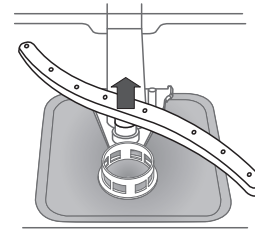

Den nedre spulearm kan tages af ved at trække den opad.

RENGØRING AF VANDINDLØBSSLANGEN

Hvis vandslangerne er nye eller ikke har været i brug i længere tid, skal du lade vandet løbe igennem for at sikre, at det er klart og fri for urenheder, før du foretager de nødvendige tilslutninger. I modsat fald kan vandindløbet blive blokeret og beskadige opvaskemaskinen.

FEJLFINDING

Det kan forekomme, at opvaskemaskinen ikke fungerer korrekt. Før du kontakter servicecentret skal du kontrollere, om problemet kan løses ved hjælp af nedenstående skema.

PROBLEMER	MULIGE ÅRSAGER	AFHJÆLPNING
Opvaskemaskinen starter ikke eller reagerer ikke på kommandoer.	Strømmen er ikke tilsluttet korrekt.	Sæt stikket i kontakten.
	Strømafbrydelse.	Opvaskemaskinen starter automatisk, når strømmen vender tilbage.
	Lågen er ikke lukket.	Tryk på lågen, til du hører et "klik".
	Maskinen reagerer ikke på kommandoer.	Sluk for maskinen ved at trykke på TÆND/SLUK -knappen, tænd igen efter ca. et minut, og nulstil programmet.
Opvaskeren tømmer ikke for vand.	Opvaskeprogrammet er ikke afsluttet.	Vent, til programmet er afsluttet.
	Afløbsslangen er bøjet.	Kontroller, at afløbsslangen ikke er bøjet (jfr. <i>INSTALLATIONSANVISNINGERNE</i>).
	Vaskens afløb er tilstoppet.	Rens afløbet.
	Filteret er tilstoppet af madrester	Rens filteret (se <i>RENGØRING AF FILTERENHEDEN</i>).
Opvaskemaskinen støjer meget.	Servicet slår mod hinanden.	Placer servicet korrekt (se <i>FYLDNING AF KURVENE</i>).
	Der produceres for meget skum.	Opvaskemidlet er ikke doseret korrekt eller er ikke egnet til brug i opvaskemaskine (se <i>PÅFYLDNING AF OPVASKEMIDDEL</i>). Nulstil opvaskemaskinen ved at trykke på knappen TØM VAND (se <i>INDSTILLINGER OG FUNKTIONER</i>) og køre et nyt program uden opvaskemiddel.
Servicet er ikke rent.	Servicet har ikke været placeret korrekt.	Placer servicet korrekt (se <i>FYLDNING AF KURVENE</i>).
	Spulearmene kan ikke rotere frit, men blokeres af servicet.	Placer servicet korrekt (se <i>FYLDNING AF KURVENE</i>).
	Vaskecyklussen er for skånsom.	Vælg en egnet vaskecyklus (se <i>PROGRAMTABELLEN</i>).
	Der produceres for meget skum.	Opvaskemidlet er ikke doseret korrekt eller er ikke egnet til brug i opvaskemaskine (se <i>PÅFYLDNING AF OPVASKEMIDDEL</i>).
	Dækslet på afspændingsmiddelrummet har ikke været lukket korrekt.	Kontroller, at dækslet på afspændingsmiddelrummet er lukket.
	Filteret er snavset eller stoppet.	Rengør filterenheden (se <i>PLEJE OG VEDLIGEHOLDELSE</i>).
	Maskinen mangler salt.	Påfyld salt (se <i>PÅFYLDNING AF SALT</i>).

VEDLIGEHOLDELSSES- OG FEJLFINDINGSVEJLEDNING

Indhent yderligere oplysninger, også om vedligeholdelsesprocedurerne og fejlfinding, i **Brugs- og vedligeholdelsesvejledningen**.

Brugs- og vedligeholdelsesvejledningen kan rekvireres gennem:

- Serviceafdelingen; telefonnummeret findes i garantihæftet.
- download fra websitet: <http://docs.whirlpool.eu>
- brug QR kode:



TEKNISKE DATA

De tekniske data med oplysninger om strømforbrug kan downloades fra websitet:

<http://docs.whirlpool.eu>

KONTAKT TIL SERVICEAFDELINGEN

Når du kontakter serviceafdelingen skal du opgive de koder, der står på typeskiltet i venstre eller højre side indvendigt på opvaskemaskinens låge. Telefonnummeret står i garantihæftet og på websitet:

<http://www.whirlpool.eu>

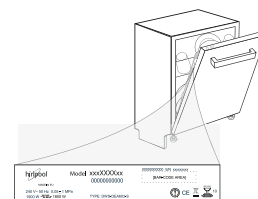

195142782.00

03/2016 - Ir- Xerox Fabriano

