

**ДЯКУЄМО, ЩО ПРИДБАЛИ ПРОДУКТ WHIRLPOOL.**

Для отримання розширеної підтримки зареєструйте машину на вебсторінці [www.whirlpool.eu/register](http://www.whirlpool.eu/register)



**Перед використанням машини уважно прочитайте посібник із техніки безпеки й охорони здоров'я.**

Перед використанням машини потрібно зняти транспортувальні болти. Докладніші вказівки про їх знімання див. у посібнику зі встановлення.

**ПАНЕЛЬ КЕРУВАННЯ**

1. Кнопка УВІМК./ВИМК.
2. Кнопки ПАРАМЕТРІВ та індикатори
3. Кнопка ОЧИЩЕННЯ
4. Світлові індикатори ОЧИЩЕННЯ
5. Кнопка СТАРТ/ПАУЗА та індикатор
6. Кнопка БЛОКУВАННЯ КНОПОК
7. Кнопка ЗАТРИМКА ЗАПУСКУ
8. Кнопка ВІДЖИМ
9. Кнопка ТЕМПЕРАТУРА
10. РУЧКА ВИБОРУ ЦИКЛУ ПРАННЯ

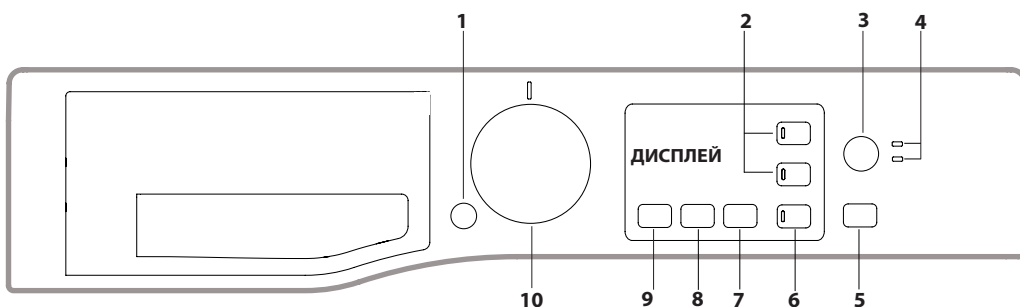

**ТАБЛИЦЯ ЦИКЛІВ ПРАННЯ**

Максимальне завантаження 6 кг Споживана потужність у вимкненому стані 0,5 Вт, у режимі очікування — 8 Вт					Мийні засоби та добавки		Рекомендований мийний засіб		Залишкова вологість, %	Енергоспоживання, кВт·год	Загальний об'єм води, л	
Цикл прання	Температура		Максимальна швидкість віджиму (об/хв)	Максимальне завантаження (кг)	Тривалість (хвилин)	Прання	Пом'якшувач білизни	Порошковий				Рідкий
	За замовчуванням	Діапазон				1	2					
1 Видалення плям 40°	40 °C	☼ - 40 °C	1200	6,0	**	●	○	✓	-	-	-	
2 Швидке видал. плям	40 °C	☼ - 40 °C	1200	3,0	**	●	○	-	✓	-	-	
3 Білі речі	60 °C	☼ - 90 °C	1200	6,0	**	●	○	✓	-	-	-	
4 Постільна білизна	60 °C	☼ - 60 °C	1200	6,0	**	●	○	✓	-	-	-	
5 Еко бавовна (1)	60 °C	60 °C	1200	6,0	190	●	○	✓	✓	53	0,80	39
		40 °C	1200	6,0	240	●	○	✓	✓	50	1,00	53
6 Змішані тканини	40 °C	☼ - 40 °C	1000	6,0	**	●	○	-	✓	-	-	
7 Бавовна (2)	40 °C	☼ - 60 °C	1200	6,0	240	●	○	✓	✓	50	1,00	53
8 Синтетика (3)	40 °C	☼ - 60 °C	1200	3,5	**	●	○	✓	-	-	-	
9 Кольорове	40 °C	☼ - 40 °C	1200	6,0	**	●	○	✓	-	-	-	
10 Швидке 30'	30 °C	☼ - 30 °C	800	3,0	30	●	○	-	✓	73,4	0,12	26,2
11 Вовна	40 °C	☼ - 40 °C	800	1,0	**	●	○	-	✓	-	-	
12 Темні речі	30 °C	☼ - 30 °C	800	3,0	**	●	○	-	✓	-	-	
13 Ультраделікатне	30 °C	☼ - 30 °C	--	0,5	**	●	○	-	✓	-	-	
14 Пухова ковдра	30 °C	☼ - 30 °C	1000	1,0	**	●	○	-	✓	-	-	
Полоскання&Віджим	-	-	1200	6,0	**	-	○	-	-	-	-	
Віджим&Злив *	-	-	1200	6,0	**	-	-	-	-	-	-	

● Обов'язкове дозування ○ Необов'язкове дозування

Тривалість циклу, зазначену на дисплеї або в інструкції, розраховано для стандартних умов. Фактична тривалість може бути іншою та залежить від кількох факторів, зокрема температури й тиску води, що подається, температури навколишнього середовища, кількості мийного засобу, об'єму й типу завантажених речей, балансування завантажених речей і деяких інших параметрів.

**1) Випробування циклів прання проведено відповідно до регламенту 1061/2010.** Цей цикл розроблено для бавовняної білизни зі звичайним забрудненням, він є оптимальним щодо споживання електроенергії та води. Його слід застосовувати для прання одягу за температури 60 °C або 40 °C. Фактична температура прання може відрізнитися від вказаного значення.

**Інформація для всіх випробувальних закладів:**

- 1) Довготривалий цикл прання бавовни: потрібно задати цикл 7 із температурою 40 °C.
- 2) Довготривалий цикл прання синтетики: потрібно задати цикл 8 із температурою 40 °C.

\* Якщо вибрати цикл (1) без циклу віджиму, пральна машина виконає тільки злив.

\*\* Тривалість циклів прання зазначено на дисплеї.

**6th Sense (6-е чуття)** - технологія датчика дозволяє підібрати об'єм води, споживання електроенергії і тривалість виконання програми до об'єму завантаженої білизни для прання.

**ЛОТОК ДОЗАТОРА МИЙНОГО ЗАСОБУ**

**Відділення\*:**

Не додавайте мийний засіб у це відділення.

**Відділення 1: мийний засіб для прання (порошковий або рідкий)**

Для правильного дозування рідкого мийного засобу слід використовувати знімний пластмасовий роздільник **A** (постачається в комплекті).

Для використання порошкового мийного засобу вставте роздільник у паз **B**.

**Відділення 2: добавки (пом'якшувачі білизни та ін.)**

Рівень пом'якшувача білизни не повинен бути вище позначки «МАКС.».

**! Дотримуйтесь інструкцій, зазначених на упаковці мийного засобу.**

**! Не використовуйте мийні засоби для ручного прання: вони створюють забагато піни.**

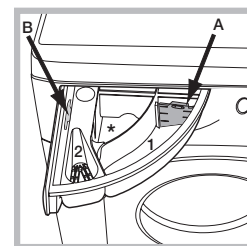

**ОПИС ПРОДУКТУ**

1. Верх
2. Лоток дозатора мийного засобу
3. Панель керування
4. Ручка
5. Дверцята з оглядовим вікном
6. Водозливний насос (за нижньою панеллю)
7. Нижня панель (знімна)
8. Регульовані ніжки (2)

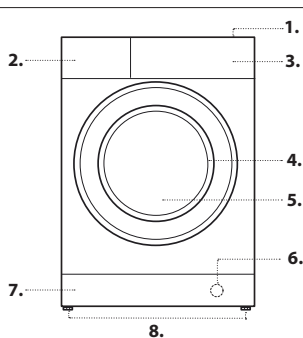

## ЦИКЛИ ПРАННЯ

Дотримуйтеся інструкцій, наведених у вигляді символів на ярликах одягу, який слід випрати. На символи зазначається максимальна рекомендована температура прання виробу.



### Видалення плям 40°

Цей цикл підходить для сильно забруднених виробів зі стійким до вимивання кольором. Він забезпечує рівень прання вище стандартного класу (A). Під час виконання цієї програми не можна змішувати вироби різних кольорів. Рекомендується використовувати порошковий мийний засіб. За наявності стійких плям рекомендується попередня обробка спеціальними додатками.

### Швидке видал. плям

Цей цикл ідеально підходить для щоденного прання з видаленням плям і триває 45 хвилин. Його найкраще використовувати для різних тканин і кольорового одягу.

### Білі речі

Для сильно забруднених речей із білої тканини та стійких кольорових тканин.

### Постільна білизна

Призначається для прання домашньої постільної білизни за один цикл. Під час виконання цієї програми оптимально використовується пом'якшувач білизни, а також економиться час і електроенергія. Рекомендується використовувати порошковий мийний засіб.

### Еко бавовна

Підходить для прання бавовняного одягу з помірним ступенем забруднення. При температурі 40 °C і 60 °C виконується стандартний цикл прання бавовняних виробів з особливо економним споживанням води й електроенергії.

### Змішані тканини

Прання змішаних і кольорових речей.

### Бавовна

Підходить для прання помірно або сильно забруднених рушників, скатертин, нижньої білизни тощо з лляної або бавовняної тканини зі стійким до вимивання кольором.

### Синтетика

Підходить для прання помірно забруднених виробів із синтетичного волокна (наприклад, поліестеру, поліакрилу, віскози тощо) або змішаних синтетично-бавовняних тканин.

### Кольорове

Для прання кольорових бавовняних речей. Цю програму оптимізовано для зберігання яскравих кольорів навіть після багаторазового прання.

### Швидке 30°

Скорочене за тривалістю прання злегка забруднених виробів. Не підходить для вовни, шовку та одягу, який потрібно прати вручну.

### Вовна — Wool Care

Цикл прання Вовна цієї машини ухвалено компанією The Woolmark Company для прання вовняних виробів, придатних для машинного прання, за умови дотримання інструкцій на ярлику одягу, а також інструкцій виробника цієї пральної машини. Символ Woolmark є сертифікаційним знаком у багатьох країнах. (M2238)



### Темні речі

Підходить для прання темних речей. Цикл прання призначений для тривалої служби речей темних кольорів. Ми рекомендуємо використовувати рідкий мийний засіб для досягнення найкращих результатів, особливо при пранні темних речей.

### Ультраделікатне

Для прання дуже делікатних речей. Перед пранням виробів рекомендується їх вивернути. Щоб досягнути найкращих результатів, для прання делікатних виробів використовуйте рідкий мийний засіб.

### Пухова ковдра

Прання одинарних і подвійних ковдр (вагою до 1 кг), подушок або пухових курток. Пухові вироби мають заповнити не більше ¾ загальної ємкості барабана. Перед завантаженням складіть речі краями всередину. Для досягнення найкращих результатів рекомендується використовувати рідкий пральний засіб, який наливається у спеціальний відсік.

### Полоскання&Віджим

Призначений для полоскання та віджиму.

### Віджим&злив

Призначений для віджиму та зливу води.

## ДИСПЛЕЙ

Дисплей використовується для програмування пральної машини й відображає великий обсяг інформації.

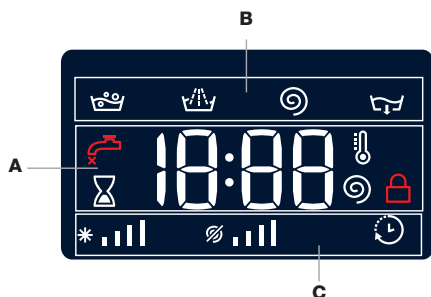

В області **A** відображається тривалість різних доступних циклів прання, а коли цикл запущено, відображається час, що залишився до його завершення (на дисплеї відобразиться максимальна тривалість вибраного циклу, яка може зменшитися через декілька хвилин, оскільки фактична тривалість змінюється залежно від завантаження та вибраних параметрів). Якщо було встановлено функцію «ЗАТРИМКА ЗАПУСКУ», на дисплеї відобразиться час, що залишився до старту вибраного циклу прання.

У разі натискання відповідної кнопки відобразяться максимальні значення швидкості віджиму та температури, досягнуті машиною за час установленого циклу прання, або останні вибрані значення, якщо вони сумісні з вибраним циклом прання.

«Етапи циклу прання», що відповідають вибраному циклу, а також «етап циклу прання» для циклу, що виконується, відображуються в секції **B**:

- Прання
- Полоскання
- Віджим
- Злив

В області **C** відображаються (починаючи зліва) піктограми, що відповідають температурі, віджиму та відкладенню старту. Смуги температури \* ||| позначають максимальний рівень температури, який можна встановити для вибраного циклу. Смуги віджиму ||| позначають максимальну швидкість віджиму, яку можна встановити для вибраного циклу.

Якщо світитиметься символ відкладення , на дисплеї відображається вибране значення відкладення старту.

### Індикатор заблокованих дверцят

Якщо світитиметься цей символ, дверцята заблоковано. Щоб запобігти пошкодженню, зачекайте, доки символ не вимкнеться, а потім відкривайте дверцята.

Щоб відчинити дверцята під час виконання циклу, натисніть кнопку СТАРТ/ПАУЗА . Якщо символ не світиться, дверцята можна відчинити.

## ПЕРШИЙ ЗАПУСК

Після встановлення машини й перед першим її застосуванням виконайте цикл прання в режимі «Автоматичне очищення» з мийним засобом, але без завантаження речей.

## ПОВСЯКДЕННЕ ВИКОРИСТАННЯ

Підготуйте речі для завантаження, дотримуючись порад із розділу «ПОРАДИ ТА РЕКОМЕНДАЦІЇ».

- Натисніть кнопку УВІМК./ВИМК. . Індикатор кнопки СТАРТ/ПАУЗА повільно блиматиме.

- Відчиніть дверцята. Завантажте речі, не перевищуючи максимальне завантаження, зазначене в таблиці циклу прання.

- Витягніть лоток із дозатором мийного засобу й додайте мийний засіб у відповідні відділення, як описано в розділі «ЛОТОК ДОЗАТОРА МИЙНОГО ЗАСОБУ».

- Зачиніть дверцята.

- На машині автоматично відобразяться максимальні значення температури та швидкості віджиму для вибраного циклу або останні використані параметри, якщо вони сумісні з вибраним циклом. Натискання кнопки поступово зменшує значення температури до прання в холодній воді (OFF). Натискання кнопки поступово зменшує швидкість віджиму до нуля (OFF). Подальше натискання кнопок відновлює максимально дозволених значення для вибраного циклу.

- Виберіть потрібні параметри.

### ЦИКЛ ЗАПУСКУ

Натисніть кнопку СТАРТ/ПАУЗА .

Дверцята машини заблокуються (засвітиться символ ) , і барабан почне крутитися; дверцята розблокуються (символ згасне), а потім заблокуються знову (символ засвітиться) під час підготовчого етапу до кожного циклу прання. Звук клацання є частиною механізму блокування дверцят. Щойно дверцята заблоковані, вода починає надходити до барабана, і запускається цикл прання.

## ПРИЗУПИНЕННЯ ЦИКЛУ

Щоб призупинити цикл прання, натисніть кнопку СТАРТ/ПАУЗА ще раз. Індикатор блиматиме. Щоб почати цикл прання з моменту переривання, повторно натисніть кнопку СТАРТ/ПАУЗА .

## ВІДЧИНЕННЯ ДВЕРЕЙ У РАЗІ ПОТРЕБИ

Після початку циклу починає світитися символ , який означає, що дверцята відчинити неможливо. Під час циклу прання дверцята залишаються заблокованими. Щоб відкрити дверцята під час виконання циклу, наприклад для додання або виймання речей, натисніть кнопку СТАРТ/ПАУЗА , і цикл призупиниться. Індикатор блиматиме. Якщо символ не світиться, дверцята можна відчинити. Для продовження циклу кнопку СТАРТ/ПАУЗА .

## ЗМІНА ЦИКЛУ ПРАННЯ, ЩО ВИКОНУЄТЬСЯ

Щоб змінити цикл прання, який виконується, призупиніть роботу пральної машини, натиснувши кнопку СТАРТ/ПАУЗА >|| (відповідний індикатор блиматиме), а потім виберіть потрібний цикл і знову натисніть кнопку СТАРТ/ПАУЗА >||.

! Щоб скасувати вже розпочатий цикл прання, натисніть та утримуйте кнопку УВІМК./ВИМК. ⏻. Цикл буде зупинено, і машина вимкнеться.

## КІНЕЦЬ ЦИКЛУ ПРАННЯ

Завершення циклу прання на дисплеї позначається словом END (Кінець). Якщо символ  не світиться, дверцята можна відчинити. Відкрийте дверцята, вийміть речі й вимкніть машину. Якщо не натиснути кнопку УВІМК./ВИМК. ⏻, пральна машина автоматично вимкнеться приблизно за півгодини.

## ПАРАМЕТРИ

- Якщо вибраний параметр несумісний із заданим циклом прання, блиматиме індикатор, а параметр не активується.
- Якщо вибраний параметр несумісний з іншим, вибраним раніше, індикатор, що відповідає першому вибраному параметру, блиматиме й тільки другий параметр буде активовано; індикатор, що відповідає активованому параметру, світитиметься далі.

### Додаткове полоскання

Вибір цього параметра дозволяє покращити ефективність полоскання та повністю видалити мийний засіб. Це особливо корисно для чутливої шкіри.

### Швидко

Якщо вибрати цей параметр, тривалість циклу прання скоротиться до 50 % залежно від вибраного циклу, що дозволить одночасно зекономити воду й електроенергію. Використовуйте такий цикл для легко забруднених виробів.

### Затримка запуску

Щоб установити відкладений старт вибраного циклу, повторно натискайте відповідну кнопку, доки не з'явиться потрібний період відкладення. Коли цей параметр активовано, на дисплеї світиться символ . Щоб скасувати відкладений старт, натискайте кнопку, поки на дисплеї не з'явиться слово OFF.



### Температура

Для кожного циклу прання задано свою температуру. Щоб змінити температуру, натисніть кнопку . На екрані з'явиться значення.

### Віджим



Для кожного циклу прання задано свою швидкість віджиму. Щоб змінити швидкість віджиму, натисніть кнопку . На екрані з'явиться значення.

### Очищення

За допомогою параметра  можна оптимізувати прання відповідно до забрудненості тканин та потрібної інтенсивності циклу прання. Якщо речі сильно забруднені, натискайте кнопку , доки не буде досягнуто «Інтенсивне прання» рівень. Прання на цьому рівні інтенсивне, оскільки під час початкової фази циклу використовується більша кількість води, а барабан рухається швидше. Цей режим корисний для видалення найбільш стійких плям.

Для прання речей із незначними забрудненнями або речей із тонкої тканини натискайте кнопку , доки не буде досягнуто «Делікатне прання» рівень. Швидкість барабану для циклу зменшиться, і режим прання буде ідеальний для речей із тонкої тканини.

## БЛОКУВАННЯ КНОПОК

Щоб активувати панель керування, натисніть і утримуйте кнопку  впродовж приблизно 2 секунд. Коли світиться символ , це означає, що панель керування заблокована (окрім кнопки УВІМК./ВИМК. ⏻). Це запобігає випадковим змінам циклів прання, особливо діти перебувають удома. Щоб деактивувати панель керування, натисніть і утримуйте кнопку  впродовж 2 секунд.

## ПОРАДИ ТА РЕКОМЕНДАЦІЇ

### Сортуйте речі для прання за критеріями, наведеними нижче:

Тип тканини (бавовна, змішані волокна, синтетика, вовна, вироби для ручного прання). Колір (окремо кольорові та білі речі, нові кольорові речі слід прати окремо). Вироби з делікатних тканин (невеликі речі, наприклад нейлонові панчохи, а також вироби з гачками, як-от бюстгальтери, слід класти в тканинні мішечки).

### Вийміть усе з кишень.

Такі предмети, як монети й запальнички, можуть пошкодити пральну машину й барабан. Перевірте всі гудзики.

### Дотримуйтеся рекомендацій щодо дозування та добавок

Це покращує результат прання, дозволяє уникнути залишків мийних засобів у білизні, які можуть викликати подразнення, та економить гроші, оскільки не витратиться надмірна кількість мийних засобів.

### Застосовуйте нижчу температуру за більшої тривалості

Зазвичай під час програм із низькою температурою та більшою тривалістю електроенергія витрачається найефективніше.

### Дотримуйтеся вимог щодо об'єму завантаження

Завантажуйте пральну машину відповідно до її місткості, зазначеної в ТАБЛИЦІ ЦИКЛІВ ПРАННЯ, щоб економити воду й електроенергію.

### Шум і залишкова кількість вологості

Ці параметри залежать від швидкості обертання під час віджиму: чим вища швидкість, тим сильніший шум і менше залишкової вологості в білизні.

## ДОГЛЯД І ОБСЛУГОВУВАННЯ

Перед очищенням і обслуговуванням вимкніть пральну машину та від'єднайте її від розетки. Не використовуйте для очищення пральної машини легкозаймисті рідини. Пральну машину слід регулярно очищувати й обслуговувати (щонайменше 4 рази на рік).

### Вимкнення подачі води й електроживлення



Закривайте кран подачі води після кожного прання. Це обмежить зношування гідравлічної системи всередині пральної машини й допоможе запобігти витокам.

Виймайте вилку пральної машини з розетки на час очищення й будь-яких робіт з обслуговування.

### Очищення пральної машини

Зовнішні деталі й гумові компоненти машини можна очищувати м'якою тканинною серветкою, змоченою в мильній воді кімнатної температури. Не використовуйте розчинники й абразивні засоби для чищення.

У пральній машині передбачено цикл «Автоматичне очищення» для внутрішніх деталей. Його слід запускати, коли в барабані немає речей. Щоб збільшити ефективність цього циклу, можна використовувати або мийний засіб (10 % від кількості, зазначеної для злегка забруднених речей), або спеціальні добавки для очищення пральної машини. Рекомендують запускати цикл очищення після кожних 40 циклів прання.

Щоб запустити цикл, затисніть одночасно кнопки  і  впродовж 5 секунд.

Цикл розпочнеться автоматично і виконуватиметься приблизно 70 хвилин. Щоб зупинити цикл, натисніть кнопку СТАРТ/ПАУЗА >||.

### Очищення лотка дозатора мийного засобу

Вийміть лоток дозатора, піднявши його й потягнувши назовні. Промийте його проточною водою. Цю процедуру слід виконувати регулярно.

### Догляд за дверцятами й барабаном

Завжди залишайте дверцята з оглядовим вікном злегка прочиненими, щоб не утворювалися неприємні запахи.

### Очищення насоса

У пральній машині встановлено самоочисний насос, який не потребує технічного обслуговування. Невеликі предмети (як-от монети та гудзики) можуть інколи падати в захисну попередню камеру насоса.

! Переконайтеся, що цикл прання завершено, і від'єднайте машину від розетки.

Доступ до попередньої камери:

1. Зніміть передню панель машини. Для цього вставте викрутку в центрі та з країв панелі та використайте її як важіль.
2. Ослабте кришку водозливного насоса, повернувши її проти годинникової стрілки. При цьому може вилетіти трохи води, але таке явище є нормальним.
3. Ретельно очистіть внутрішні деталі.
4. Накрутіть кришку знову.
5. Установіть панель на місце, вставивши гачки в пази, а потім притиснувши панель до машини.

### Перевірка шланга подачі води

Перевіряйте шланг подачі води принаймні один раз на рік. Якщо на шлангу утворилася тріщина або він розірвався, його потрібно замінити. Під час циклів прання високий тиск води може раптово призвести до розриву шланга.

! Забороняється встановлювати шланги, що були у використанні.

## СИСТЕМА БАЛАНСУВАННЯ ЗАВАНТАЖЕНИХ РЕЧЕЙ

Щоб уникнути надмірної вібрації та рівномірно розподілити завантажені речі, перед кожним віджимом барабан обертається безперервно зі швидкістю, яка трохи більше, ніж швидкість віджиму. Якщо після декількох спроб не вдається забезпечити правильне балансування завантажених речей, машина виконає віджим за меншої швидкості. Якщо завантажені речі занадто незбалансовані, пральна машина виконає їх розподілення замість віджиму. Для поліпшення розподілення та балансування завантажених речей рекомендується одночасно прати дрібні й великі речі.

## ПРИНАЛЕЖНОСТІ

Щоб дізнатися, які принадлежности доступні для цієї моделі пральної машини, зверніться до нашої служби технічної підтримки.

### Комплект для складання речей





За допомогою цієї принадлежности можна зафіксувати сушильний барабан до верхньої частини пральної машини, щоб заощадити місце й прискорити завантаження та розвантаження сушильного барабана.



## ТРАНСПОРТУВАННЯ, РОЗВАНТАЖЕННЯ ТА ЗАВАНТАЖЕННЯ

Забороняється піднімати пральну машину за верхню частину. Від'єднайте машину від розетки й закрийте водопровідний кран. Переконайтеся, що дверцята й лоток дозатора мийного засобу щільно зачинені. Від'єднайте шланг подачі води від водопровідного крана, а потім від'єднайте зливний шланг. Злийте всю воду, що залишилася в шлангах, і зафіксуйте їх, щоб вони не пошкодилися під час транспортування. Закрутіть транспортувальні болти. Для цього виконайте у зворотному порядку процедуру знімання транспортувальних болтів, описану в розділі «Інструкції зі встановлення».

# ПОШУК НЕСПРАВНОСТЕЙ

Пральні машини інколи ламаються. Перш ніж звертатися до служби технічної підтримки, за допомогою наведеного нижче списку перевірте, чи можна самостійно усунути проблему.

Несправності	Можливі причини / усунення
Пральна машина не запускається.	Вилку машини вставлено в розетку не повністю або недостатньо для контакту.
	Вимкнено подачу електроенергії в будинку.
Цикл прання не розпочинається.	Дверця пральної машини не зачинені як слід.
	Кнопку УВІМК./ВИМК.  не натиснуто.
	Кнопку СТАРТ/ПАУЗА  не натиснуто.
	Водопровідний кран не відкрито.
	Установлено відкладений старт.
Пральна машина не заповнюється водою (на екрані з'являється напис «H2O»).	Шланг подачі води не підключено до крана.
	Шланг передавлено.
	Водопровідний кран не відкрито.
	Вимкнено подачу води в будинку.
	Тиск занадто низький.
	Кнопку СТАРТ/ПАУЗА  не натиснуто.
Пральна машина постійно набирає та зливає воду.	Зливний шланг не встановлено на висоті від 65 до 100 см від підлоги.
	Вільний кінець шланга вставлено у воду.
	Систему зливу води не оснащено патрубком сапуна.
	Якщо після таких перевірок проблему не буде усунено, перекрийте кран подачі води, вимкніть машину й зверніться до служби технічної підтримки. Якщо квартира розташована на одному з верхніх поверхів будівлі, можуть виникнути проблеми, пов'язані із сифонуванням, через що пральна машина постійно набиратиме та зливатиме воду. У магазинах продаються спеціальні антисифонні клапани, які допоможуть усунути цю незручність.
Пральна машина не виконує злив або віджим.	До циклу не входить злив: у певних циклах злив потрібно запускати вручну.
	Зливний шланг передавлено.
	Засмітилася каналізаційна труба.
Пральна машина сильно вібрає під час віджиму.	Барабан не розблоковано належним чином під час установа.
	Машина встановлена нерівно.
	Пральна машина затиснена між меблями та стіною.
Пральна машина протікає.	Шланг подачі води неправильно накручено.
	Лоток дозатора мийного засобу засмічений.
	Зливний шланг неправильно закріплено.
Індикатори «Параметри» та СТАРТ/ПАУЗА  швидко блимають, а на дисплеї відображається код помилки (наприклад: F-01, F-...).	Вимкніть машину і від'єднайте її від розетки, зачекайте приблизно 1 хвилину, а потім увімкніть знову. Якщо проблему не усунуто, зверніться до служби технічної підтримки.
Забгато піни.	Мийний засіб не підходить для машинного прання (на упаковці мають бути написи «для машинного прання», «для ручного й машинного прання» тощо).
	Використано забагато мийного засобу.

**ДЕМОНСТРАЦІЙНИЙ РЕЖИМ:** щоб деактивувати цю функцію, вимкніть пральну машину. Потім натисніть і утримуйте кнопку СТАРТ/ПАУЗА , не пізніше ніж через 5 секунд натисніть також кнопку УВІМК./ВИМК.  і утримуйте обидві кнопки 2 секунди.



**Щоб отримати нормативну й стандартну документацію та іншу інформацію про продукт, а також замовити запасні частини:**

- відвідайте наш вебсайт [docs.whirlpool.eu](https://docs.whirlpool.eu) та [parts-selfservice.whirlpool.com](https://parts-selfservice.whirlpool.com);
- скористайтеся QR-кодом;
- зверніться до нашого відділу післяпродажного обслуговування (номер телефону див. у гарантійному талоні). Під час звернення до нашого відділу післяпродажного обслуговування просимо надавати коди, зазначені на паспортній табличці виробу.

Додаткову інформацію щодо ремонту й обслуговування користувач може знайти на сайті [www.whirlpool.eu](https://www.whirlpool.eu) Інформацію про модель можна отримати за допомогою QR-коду на етикетці з відомостями про енергоспоживання. На етикетці наведено також ідентифікатор моделі, який можна використовувати для перегляду порталу реєстру за адресою <https://eprel.ec.europa.eu>

