



Lave-linge
Manuel d'utilisation



BKWM7108

2820533230/ FR/ / 2.09.2025 11:13



Veillez d'abord lire ce manuel d'utilisation !

Chère cliente, cher client,

Nous vous remercions d'avoir choisi les produits Bauknecht .

Nous espérons que ce produit fabriqué à base de matériaux de qualité supérieure et issu de la technologie de pointe vous donnera des résultats optimaux. Pour cette raison, nous vous conseillons de lire attentivement tout le manuel d'utilisation de votre produit et les documents supplémentaires avant de vous en servir.

Respectez tous les avertissements et les informations figurant dans le manuel d'utilisation. Ainsi, vous vous protégez, vous et votre appareil, contre d'éventuels dangers.

Conservez le manuel d'utilisation. Si l'appareil venait à être remis à un autre utilisateur, pensez à lui remettre aussi le manuel d'utilisation. Les conditions de garantie, l'utilisation et les méthodes de dépannage de votre produit sont indiquées dans le manuel d'utilisation.

Symboles et définitions

Les symboles suivants sont utilisés dans le manuel d'utilisation :







	Danger pouvant entraîner la mort ou des blessures.
	Informations importantes ou conseils pratiques relatifs à l'utilisation.
	Lisez le manuel d'utilisation.
	Matériaux recyclables.
 	Avertissement relatif aux surfaces chaudes.
AVERTISSEMENT :	Danger pouvant entraîner des dommages matériels au produit ou à son environnement

Table des matières

1	Consignes de sécurité.....	5	6.1	Panneau de commande	23
1.1	Utilisation prévue.....	5	6.2	Symboles à l'écran.....	24
1.2	Sécurité des enfants, des personnes vulnérables et des animaux domestiques.....	5	6.3	Tableau des programmes et de consommation.....	25
1.3	Sécurité électrique.....	6	6.4	Sélection de programmes	26
1.4	Sécurité de manipulation	7	6.5	Programmes	27
1.5	Sûreté des installations	8	6.6	Sélection de température	30
1.6	Sécurité de fonctionnement	9	6.7	Sélection de la vitesse d'essorage.....	30
1.7	Sécurité relative à l'entretien et au nettoyage	11	6.8	Sélection des fonctions auxiliaires	31
2	Instructions importantes pour l'environnement.....	12	6.8.1	Fonctions auxiliaires	31
2.1	Conformité relative aux directives de WEEE	12	6.8.2	Fonctions/Programmes sélectionnés en appuyant sur le bouton et en le maintenant enfoncé pendant 3 secondes.....	33
2.2	Informations sur l'emballage.....	12	6.9	Heure de fin.....	34
3	Spécifications techniques	13	6.10	Démarrer le programme	35
4	Installation.....	14	6.11	Verrouillage de la porte de chargement.....	35
4.1	Déballage et transport du produit	14	6.12	Modification des sélections après le démarrage du programme	36
4.2	Emplacement d'installation approprié.....	14	6.13	Annulation du programme	37
4.3	Assemblage des couvercles du panneau inférieur	15	6.14	Fin du programme	37
4.4	Retrait des boulons de sécurité de transport	15	6.15	Fonctions HomeWhiz et télécommande.....	37
4.5	Raccordement de l'arrivée d'eau ..	16	6.15.1	Configuration HomeWhiz	38
4.6	Raccordement du conduit d'évacuation au drain	16	6.15.2	Configuration d'un lave-linge connecté à un autre compte.....	39
4.7	Réglages des supports	17	6.15.3	Suppression de la correspondance du compte HomeWhiz	39
4.8	Branchement électrique.....	17	6.15.4	Fonction télécommande et utilisation de cette fonction	40
4.9	Démarrage	17	6.15.5	Dépannage.....	40
5	Préparation préliminaire	18	6.15.6	Affichage des valeurs de consommation HomeWhiz.....	41
5.1	Triage du linge	18	7	Entretien et nettoyage.....	41
5.2	Préparation du linge pour le lavage	18	7.1	Nettoyage du bac à produits.....	41
5.3	Conseils pour économiser de l'énergie et de l'eau.....	18	7.2	Nettoyage de la porte de chargement et du tambour	42
5.4	Chargement du linge.....	19	7.3	Nettoyage de la carrosserie et du bandeau de commande.....	42
5.5	Capacité de charge appropriée	19	7.4	Nettoyage des filtres d'arrivée d'eau	42
5.6	Utilisation de lessive et d'adoucissant.....	19	7.5	Évacuation de l'eau restante et nettoyage du filtre de la pompe	42
5.7	Astuces pour un lavage efficace..	21			
5.8	Durée affichée du programme	22			
6	Fonctionnement de l'appareil	22			

8 Dépannage..... 43

9 CLAUSE DE NON RESPONSABILITÉ 48



1 Consignes de sécurité

Cette section contient les instructions de sécurité nécessaires à la prévention des risques de dommage corporel ou de dommage matériel.

Notre entreprise ne peut être tenue pour responsable des dommages qui peuvent se produire si ces instructions ne sont pas respectées.

- Les opérations d'installation et de réparation doivent être effectuées par un service agréé.
- Utilisez uniquement des pièces d'origine et des accessoires d'origine.
- Évitez de réparer ou de remplacer tout composant de l'appareil sauf si cela est clairement spécifié dans le manuel d'utilisation.
- Ne modifiez pas l'appareil.



1.1 Utilisation prévue

- La durée de stockage du produit est de 10 ans. Pendant cette période, les pièces de rechange d'origine seront disponibles pour le fonctionnement optimal de l'appareil.
- Cet appareil a été conçu exclusivement pour un usage domestique. Il ne convient pas à

l'usage commercial et ne doit pas être utilisé à d'autres fins que celle prévue.

- Utilisez l'appareil uniquement pour le séchage de textiles marqués en conséquence.
- Cet appareil est destiné à une utilisation domestique et à d'autres applications similaires. Par exemple ;
 - les cuisines du personnel des magasins, des bureaux et d'autres environnements professionnels ;
 - les ranchs ;
 - par les clients des hôtels, motels et autres établissements d'hébergement ;
 - chambres d'hôtes, environnements de type hôtelier ;
 - zones communes des immeubles d'habitation ou des blanchisseries.

1.2 Sécurité des en-



fants, des personnes vulnérables et des animaux domestiques

- Cet appareil peut être utilisé par des enfants âgés d'au moins 8 ans, ainsi que par des personnes avec des capacités physiques, sensorielles ou mentales réduites ou sans expérience et connaissances, si

- elles sont supervisées ou ont été formées à l'utilisation sécurisée de l'appareil et comprennent les risques y relatifs.
- Tenez à l'écart les enfants de moins de 3 ans, à moins qu'ils ne soient surveillés en permanence.
 - Les produits électriques sont dangereux pour les enfants et les animaux domestiques. Les enfants ou les animaux domestiques ne doivent pas jouer avec l'appareil ni grimper dessus ou à l'intérieur de celui-ci. Vérifiez l'intérieur du produit avant de l'utiliser.
 - Utilisez la fonction Sécurité enfant pour empêcher les enfants de jouer avec l'appareil.
 - N'oubliez pas de fermer le hublot lorsque vous quittez la pièce où se trouve l'appareil. Les enfants et les animaux domestiques peuvent se retrouver enfermés à l'intérieur et se noyer.
 - Les enfants ne doivent pas effectuer de travaux de nettoyage et d'entretien de l'utilisateur sans la surveillance d'un adulte.
 - Tenez les emballages hors de la portée des enfants. Risque de blessure et d'asphyxie.
 - Conservez tous les détergents et additifs utilisés pour le produit hors de portée des enfants.
 - Pour la sécurité des enfants, coupez le câble d'alimentation, désactivez et détruisez le mécanisme de verrouillage de la porte de chargement avant de jeter le produit.



1.3 Sécurité électrique

- Le produit doit être débranché pendant les procédures d'installation, d'entretien, de nettoyage et de réparation. Débranchez l'appareil ou coupez le fusible.
- Si le câble d'alimentation est endommagé, il doit être remplacé par le service autorisé afin d'éviter tout risque éventuel.
- Ne placez pas le cordon d'alimentation sous l'appareil ou à l'arrière de celui-ci. Ne placez aucun objet lourd sur le cordon d'alimentation. Ne pliez pas, n'écrasez pas le câble d'alimentation et assurez-vous que celui-ci ne soit pas à proximité de sources de chaleur.
- N'utilisez que le câble d'origine. N'utilisez pas de câbles coupés ou endommagés.

- N'utilisez pas de rallonge, de prise multiple ou d'adaptateur pour faire fonctionner votre appareil.
- Les rallonges, les prises multiples, les adaptateurs ou les blocs d'alimentation portables peuvent surchauffer et provoquer un incendie. Veillez à ne pas placer les prises de courant et les blocs d'alimentation portables à proximité ou à l'arrière de l'appareil.
- La prise doit être facilement accessible. Si cela n'est pas possible, l'installation électrique doit être dotée d'un mécanisme conforme à la réglementation en matière d'électricité et qui déconnecte toutes les bornes du réseau (fusible, interrupteur, commutateur principal, etc.).
- Évitez de toucher le cordon d'alimentation avec des mains humides.
- Lorsque vous débranchez l'appareil, ne tenez pas le cordon d'alimentation, mais la prise.
- Vérifiez que la fiche n'est pas mouillée, sale ou poussiéreuse.
- Ne connectez jamais votre produit à des dispositifs d'économie d'électricité. De tels systèmes sont nocifs pour le produit.



1.4 Sécurité de manipulation

- Débranchez le produit avant de le déplacer, retirez la sortie d'eau et les raccords de la conduite d'eau. Vidangez l'eau qui reste à l'intérieur du produit.
- Cet appareil est lourd, ne le manipulez pas seul. Si votre produit vous tombe dessus, il peut causer des blessures. Ne frappez pas et ne laissez pas tomber le produit pendant le transport.
- Ne tenez pas les pièces d'extrusion telles que la porte de chargement du linge pour soulever et déplacer l'appareil. Le plateau supérieur doit être solidement fixé pour permettre le déplacement.
- Transportez le produit en position verticale. S'il n'est pas possible de le porter debout, inclinez-le vers la droite en vue frontale.
- Vérifiez que les tuyaux et le câble d'alimentation ne sont pas pliés, pincés, ou écrasés lorsque vous poussez l'appareil à sa place, après les procédures d'installation ou de nettoyage.



1.5 Sûreté des installations

- Vérifiez les informations figurant dans le manuel et les instructions d'installation pour préparer le produit à l'installation et assurez-vous que le réseau électrique, les conduites d'eau propres et la prise d'eau sont adaptés. Dans le cas contraire, appelez un électricien et un plombier qualifiés afin qu'ils prennent les dispositions nécessaires. Ces opérations sont à la charge du client.
- Avant de commencer l'installation, veillez à éteindre le fusible pour désactiver l'alimentation de la ligne à laquelle le produit sera connecté.
- Ce produit est destiné à être utilisé à des altitudes ne dépassant pas 2000 mètres au-dessus du niveau de la mer.
- Vérifiez que l'appareil n'est pas endommagé avant de l'installer. N'installez pas l'appareil lorsqu'il est endommagé.
- Portez toujours un équipement de protection individuelle (gants, etc.) lors de l'installation, de l'entretien et de la réparation du produit. Il existe un risque de blessure.
- Des blessures peuvent se produire si les mains sont placées dans des fentes non couvertes. Fermez les trous des boulons de sécurité pour le transport avec des bouchons en plastique.
- N'installez pas ou ne laissez pas le produit dans des endroits où il pourrait être exposé à des conditions d'environnement extérieur.
- N'installez pas le produit dans les environnements où la température est inférieure à 0 °C.
- N'installez jamais l'appareil sur un sol couvert de moquette ou une surface similaire. Cela créerait un risque d'incendie, car il ne peut pas recevoir d'air par le dessous.
- Placez l'appareil sur une surface plane et dure et équilibrez-le avec les pieds réglables.
- Connectez le produit à une prise de terre protégée par un fusible adapté aux valeurs de courant indiquées sur la plaque signalétique. Assurez-vous que la mise à la terre est effectuée par un électricien expert. N'utilisez pas le produit sans une mise à la terre appropriée

- Branchez le produit dans une prise dont les valeurs de tension et de fréquence sont adaptées à celles indiquées sur la plaque signalétique.
- Ne branchez pas l'appareil sur des prises desserrées, cassées, sales, graisseuses ou qui sont sorties de leur logement ou sur des prises présentant un risque de contact avec l'eau.
- Utilisez le nouveau jeu de tuyaux fourni avec le produit. Ne réutilisez pas les anciens jeux de tuyaux. Ne faites pas d'ajouts aux tuyaux.
- Raccordez le tuyau d'arrivée d'eau directement au robinet d'eau. La pression du robinet doit être au minimum de 0,1 MPa (1 bar) et au maximum de 1MPa (10 bars). 10 à 80 litres d'eau doivent couler du robinet en une minute pour que le produit fonctionne correctement. Si la pression de l'eau est supérieure à 1 MPa (10 bars), un réducteur de pression doit être installé. La température maximale autorisée est de 25°C.
- Montez l'extrémité du tuyau d'évacuation de l'eau sur l'évacuation des eaux usées, l'évier ou la baignoire.
- Placez le câble d'alimentation et les boîtiers dans des endroits sans risque de trébucher.
- N'installez pas le produit derrière une porte, une porte coulissante ou à un autre endroit qui empêcherait l'ouverture complète de la porte.
- Si un sèche-linge doit être placé sur le produit, fixez-le avec un appareil de raccordement approprié obtenu auprès du service autorisé.
- Il y a un risque de contact avec des pièces électriques lorsque vous retirez les plateaux supérieurs. Ne démontez pas le plateau supérieur du produit.
- Placez le produit à au moins 1 cm des bords du meuble.



1.6 Sécurité de fonctionnement

- Lorsque vous utilisez les appareils, utilisez uniquement des détergents, des adoucissants et des suppléments adaptés aux machines à laver.
- N'utilisez pas de solvants chimiques sur le réfrigérateur. Ces matériaux présentent un risque d'explosion.
- Ne faites pas fonctionner les produits défectueux ou endommagés. Débranchez le produit (ou coupez le fusible

auquel il est connecté), fermez le robinet d'eau et appelez un service autorisé.

- Ne placez pas de sources d'inflammation (bougie allumée, cigarettes, etc.) ou de chaleur (fers à repasser, fours, étuves, etc.) sur le produit ou à proximité de celui-ci. Ne placez pas de matériaux inflammables/explosifs à proximité du produit.
 - Ne montez pas sur l'appareil.
 - Débranchez le produit et fermez le robinet si vous n'utilisez pas le produit pendant une longue période.
 - Les détergents/matériaux d'entretien peuvent éclabousser le tiroir de détergent s'ils sont ouverts pendant que la machine fonctionne. Le contact du détergent avec votre peau et vos yeux est dangereux.
 - Veillez à ce que les animaux de compagnie ne grimpent pas à l'intérieur du produit. Vérifiez l'intérieur du produit avant de l'utiliser.
 - N'ouvrez pas la porte de chargement verrouillée en forçant. La porte s'ouvrira une fois le lavage terminé. Si la porte ne s'ouvre pas, appliquez la solution proposée pour la panne
- « Impossible d'ouvrir la porte de chargement » dans la section Dépannage.
 - Ne lavez pas les éléments contaminés par de l'essence, du kérosène, du benzène, des réducteurs, de l'alcool ou d'autres matières inflammables ou explosives et des produits chimiques industriels.
 - N'utilisez pas directement de détergent de nettoyage à sec et ne lavez pas, ne rincez pas et n'essorez pas le linge contaminé par du détergent de nettoyage à sec.
 - Ne placez pas vos mains dans le tambour rotatif. Attendez que le tambour ne tourne plus.
 - Si vous lavez le linge à des températures élevées, l'eau de lavage déchargée brûlerait votre peau si vous êtes en contact avec votre peau, par exemple, lorsque le tuyau de vidange est connecté au robinet. Ne touchez pas à l'eau de décharge.
 - Prenez les précautions suivantes pour éviter la formation d'un biofilm et de mauvaises odeurs :
 - Assurez-vous que la pièce dans laquelle se trouve le lave-linge est bien ventilée.

- Essuyez le soufflet et la vitre de la porte de chargement avec un chiffon sec et propre à la fin du programme.
- Pendant le lavage du linge à des températures élevées, la vitre de la porte de chargement chauffe. Pour cela, ne laissez pas les enfants toucher la vitre de la porte de chargement pendant le lavage.
- Avant de vous débarrasser d'articles usés ou devenus inutilisables :
 1. Débranchez la fiche d'alimentation et retirez-la de la prise.
 2. Coupez le câble d'alimentation et débranchez-le avec la fiche de l'appareil.
 3. Cassez le mécanisme de verrouillage de la porte de chargement pour la rendre inutilisable.
 4. Ne laissez pas les enfants jouer avec le produit périmé.
- Si vous devez déplacer le produit pour le nettoyer, ne tirez pas sur le couvercle. Le couvercle peut se briser et provoquer des blessures !
- Ne mettez pas vos mains, vos pieds ou des objets métalliques sous ou derrière votre appareil. Cela peut provoquer des blocages, et tout bord tranchant peut causer des blessures.
- Utilisez un chiffon propre et sec pour essuyer les matières étrangères ou la poussière sur les extrémités de la prise. Lorsque vous nettoyez la prise, n'utilisez pas de chiffon mouillé ou humide. Sinon, il y a un risque d'incendie ou d'électrocution.
- Ne lavez pas le produit avec des nettoyeurs à pression, en pulvérisant de la vapeur, de l'eau ou en versant de l'eau. Il existe un risque d'électrocution.
- N'utilisez pas des objets pointus ou des produits de nettoyage abrasifs pour nettoyer l'appareil. N'utilisez pas de produits ménagers, de savon, de détergent, de gaz, d'essence, de diluant, d'alcool, de vernis, etc. pour nettoyer le produit.



1.7 Sécurité relative à l'entretien et au nettoyage

- Avant de nettoyer ou d'entretenir le lave-linge, débranchez-le ou coupez le courant au niveau du fusible.

- Les produits de nettoyage contenant des solvants peuvent dégager des vapeurs toxiques (p. ex., solvant de nettoyage). N'utilisez pas de produits de nettoyage contenant des solvants.
- Il peut y avoir des résidus de détergent dans le tiroir à détergent lorsque vous l'ouvrez pour le nettoyer.
- Ne démontez pas le filtre de la pompe d'évacuation lorsque le produit est en marche.
- La température dans la machine peut atteindre 90 °C. Nettoyez le filtre après que l'eau de la machine ait refroidi afin d'éviter tout risque de brûlure.

2 Instructions importantes pour l'environnement

2.1 Conformité relative aux directives de WEEE



Ce produit est conforme à la Directive DEEE du 19/2012 de l'Union européenne. Ce produit porte un symbole de classification pour les déchets d'équipements électriques et électroniques (DEEE).

Ce produit a été fabriqué avec des pièces et des matériaux de haute qualité réutilisables et recyclables. À la fin de sa durée de vie, ne pas le jeter avec les déchets domestiques normaux et les autres déchets. Rendez-vous dans un centre de collecte pour le recyclage de tout matériel électrique et électronique. Veuillez consulter vos autorités locales pour connaître ces centres de collecte.

Conformité relative aux directives de RoHS :

Le produit que vous avez acheté est conforme à la Directive RoHS du 65/2011 de l'Union européenne. Le produit ne contient pas de matériaux nuisibles et interdits spécifiés dans la directive.

2.2 Informations sur l'emballage

Les matériaux d'emballage de cet appareil sont fabriqués à partir de matériaux recyclables, conformément à nos réglementations nationales en matière d'environnement. Ne mettez pas les matériaux d'emballage au rebut avec les ordures ménagères et d'autres déchets. Déposez-les plutôt aux points de collecte des matériaux d'emballage désignés par les autorités locales.

3 Spécifications techniques

Nom du fournisseur ou marque commerciale	BAUKNECHT
Désignation du modèle	BKWM7108
	457100044500
Capacité nominale (kg)	8
Vitesse d'essorage maximale (cycle/min)	1400
Encastré	No
Hauteur (cm)	84,5
Largeur (cm)	60
Profondeur (cm)	55
Entrée d'eau simple / entrée d'eau double	+ / -

	Les informations sur le modèle, telles que stockées dans la base de données des produits, peuvent être obtenues en accédant au site Web suivant et en recherchant l'identifiant du modèle (*) figurant sur l'étiquette énergétique. https://eprel.ec.europa.eu/
	

 Les valeurs de consommation s'appliquent lorsque la connexion au réseau sans fil est désactivée.















































 La période de support des mises à jour logicielles liées à la cybersécurité définie pour le produit est la période de garantie du produit. Passé ce délai, les mises à jour logicielles liées à la cybersécurité ne sont pas garanties.

Tableau des symboles

											
Prélavage	Rapide	Rapide+	Rinçage supplémentaire	Extra eau	Anti-froissage	Suppression des poils des animaux domestiques	Vapeur	Mode Nuit	Trempage	Rinçage d'attente	
											
AutoDose	Sélection du détergent liquide	Sélection de l'adoucissant	Rinçage	Essorage + Séchage	Vidange	Température	Essorage	Non Essorage	Eau du robinet (Froid)	Aucune eau	Temporisation
											
Porte Verrouiller	Enfant Verrouille	Marche/ Arrêt	Départ / Pause	Niveau de saleté	Ajouter un vêtement	Prog-ramme téléchargé	Lavage	Ok (Fin)	Annuler	Anti-froissage e+	Séchage
											
Trempage	Extra-sec	Prêt à ranger	Sec pour repassage	Séchage programmé	Rafra chissement air	Intensif	Mode eau	Economie d'eau	FreshCare		

4 Installation



Lisez d'abord la section « Instructions de sécurité » !



Votre lave-linge détecte automatiquement la quantité de linge qui se trouve à l'intérieur pendant la sélection d'un programme.

Au moment de l'installation de l'appareil, avant la première utilisation, il convient de procéder à un étalonnage afin de s'assurer que la quantité de linge puisse être détectée de la manière la plus précise possible. Pour y arriver, sélectionnez le programme Nettoyage du tambour* et annulez la fonction d'essorage. Lancez le programme sans linge. Attendez que le programme prenne fin. Cette opération s'étendra sur quelque 15 minutes.

*Le nom du programme peut varier selon le modèle. Consultez la section des descriptions de programmes pour choisir le programme approprié.

- Veuillez contacter le service autorisé le plus proche pour l'installation de l'appareil.
- Assurez-vous que l'installation et les branchements électriques de l'appareil sont effectués par un agent de service agréé. Le fabricant décline toute responsabilité pour les dommages causés par des opérations effectuées par des personnes non autorisées.
- La préparation de l'emplacement ainsi que des installations liées à l'électricité, au robinet d'eau et aux eaux usées sur le site de l'installation relève de la responsabilité du client.
- Vérifiez que les tuyaux d'arrivée d'eau et de vidange, ainsi que le câble d'alimentation, ne sont pas pliés, pincés, ou écrasés lorsque vous poussez le produit à sa place, après les procédures d'installation ou de nettoyage.

- Avant de procéder à l'installation, vérifiez si le produit présente des défauts. N'installez pas l'appareil lorsqu'il est endommagé. Les produits endommagés présentent des risques pour votre sécurité.

4.1 Déballage et transport du produit

Déballage du produit

- Retirez la boîte en carton ou l'emballage en polystyrène.
- Pour retirer l'emballage en carton ou en polystyrène sous le produit, soulevez-le délicatement. Si cela n'est pas possible, retirez-le en l'inclinant légèrement sur le côté ou en le couchant sur le côté sans l'endommager.
- Ouvrez la porte et retirez le tuyau d'arrivée d'eau et tous les autres accessoires à l'intérieur du tambour.
- Détachez le câble d'alimentation et le tuyau de vidange de leurs positions fixes.
- Retirez les boulons de sécurité de transport. (voir « Retrait des boulons de sécurité de transport »)

Transport du produit



Lisez d'abord la section « Sécurité des transports » !

- Assurez-vous que la porte et le tiroir à détergent sont fermés.
- Installez les boulons de sécurité de transport avec précaution, sans endommager le tambour du produit. (Voir « Retrait des boulons de sécurité de transport »)
- Emballez le produit dans un emballage protecteur pour éviter tout dommage pendant le transport.

4.2 Emplacement d'installation approprié

- Placez le produit sur un sol dur, rigide et nivelé. Ne placez pas le produit sur des surfaces telles que des tapis à poils longs ou des tapis antidérapants, ou sur des sols excessivement élastiques tels que des revêtements de sol acoustiques.

Des surfaces inadéquates peuvent entraîner des problèmes de bruit et de vibrations.

- Lorsque le lave-linge et le sèche-linge sont superposés, leur poids total - lorsqu'ils sont chargés - s'élève à environ 180 kilogrammes. Placez le produit sur une surface solide et plane présentant la capacité de portage suffisante.
- N'installez pas le produit sur le cordon d'alimentation.
- N'installez pas le produit dans les environnements où la température est inférieure à 0° C. Cela pourrait endommager votre produit en raison du gel.
- Laissez un espace minimum de 1 cm entre le produit et le meuble.
- Lors de l'installation de l'appareil sur une surface étagée, éloignez-le des bords.
- Ne posez pas l'appareil sur une plateforme.
- Ne placez pas ou n'utilisez pas de sources de chaleur telles que des tables de cuisson, des fers à repasser, des fours, des radiateurs, etc. sur le produit.

4.3 Assemblage des couvercles du panneau inférieur



Sur certains modèles, les parties inférieures des produits sont complètement fermées. Ces produits n'ont pas de bouchons ni de couvercles.

- Pour augmenter le confort sonore du produit, installez le couvercle A après avoir retiré la mousse d'emballage.

Couvercle A

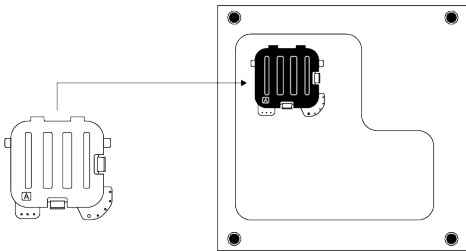

Inclinez légèrement la machine vers l'arrière. Posez les languettes du couvercle A contre le panneau inférieur. Terminez l'assemblage en tournant le couvercle.

- Le couvercle B et le capuchon sont optionnels. Fixez le couvercle B et le capuchon, le cas échéant.

Couvercle B

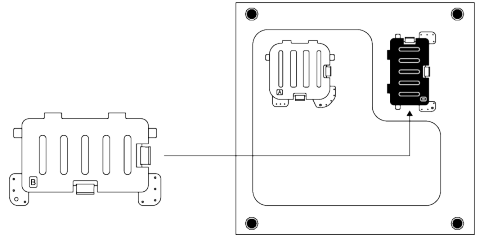

Posez les languettes du couvercle B contre le panneau inférieur. Terminez l'assemblage en tournant le couvercle.

Capuchon

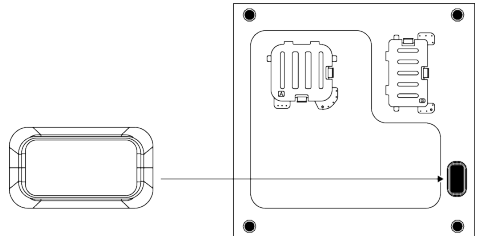

Insérez le capuchon en le poussant avec votre doigt.

4.4 Retrait des boulons de sécurité de transport

1. Dévissez tous les boulons à l'aide d'une clé appropriée jusqu'à ce qu'ils tournent librement.
2. Pliez la partie intérieure en l'appuyant sur les zones de préhension et retirez-la.
3. Fixez les couvercles en plastique fournis dans le sachet contenant le manuel d'utilisation, dans les trous du panneau arrière.

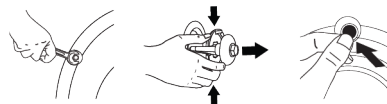



ATTENTION

Retirez les boulons de sécurité de transport avant de faire fonctionner le produit ! Sinon, la machine sera endommagée.



ATTENTION

Conservez les vis de sécurité de transport soigneusement afin de les réutiliser au cas où vous aurez besoin de transporter le lave-linge ultérieurement.

Installez les boulons de sécurité de transport dans l'ordre inverse de la procédure de démontage.

Ne déplacez jamais l'appareil sans que les vis de sécurité réservées au transport ne soient correctement fixées.

4.5 Raccordement de l'arrivée d'eau



ATTENTION

Les modèles à simple admission d'eau ne doivent pas être connectés au robinet d'eau chaude. Le linge peut être endommagé ou le produit peut se mettre en mode Protection et ne pas fonctionner. N'utilisez pas de vieux tuyaux ou des tuyaux usagés d'arrivée d'eau sur votre nouvel appareil. Cela peut provoquer des fuites d'eau sur votre appareil et tacher votre linge.

1. Serrez tous les écrous de tuyau à la main. Assurez-vous de serrer complètement tous les raccords de tuyaux. N'utilisez jamais un outil pour serrer ces écrous.
2. Une fois le raccordement des tuyaux terminé, ouvrez les robinets à fond et vérifiez qu'il n'y a pas de fuite d'eau au niveau des points de raccordement. En cas de fuites, fermez le robinet et dévissez l'écrou. Vérifiez le joint et resserrez soigneusement l'écrou. Pour éviter les fuites d'eau et les dommages qui pour-

raient en résulter, gardez les robinets fermés lorsque vous n'utilisez pas l'appareil.

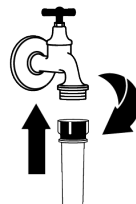
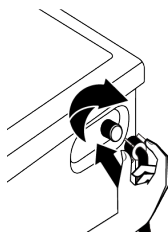

4.6 Raccordement du conduit d'évacuation au drain

1. Fixez l'extrémité du tuyau de vidange directement à la conduite d'évacuation d'eau, aux toilettes ou à la baignoire.



Votre maison sera inondée si le tuyau de vidange de l'eau est disloqué pendant la vidange. Par ailleurs, il y a un risque de brûlure en raison des températures élevées de lavage. Afin de prévenir de telles situations et de vous assurer que la machine fonctionne correctement au niveau des entrées et évacuations d'eau sans problème, fixez solidement le tuyau de vidange.

2. Raccordez le tuyau de vidange à une hauteur minimale de 40 cm et à une hauteur maximale de 100 cm.
3. L'installation du tuyau de vidange au niveau du sol ou près du sol (40 cm plus bas) et son soulèvement rendent l'évacuation de l'eau difficile et le linge peut en ressortir extrêmement humide. Par conséquent, respectez les hauteurs décrites dans le schéma.

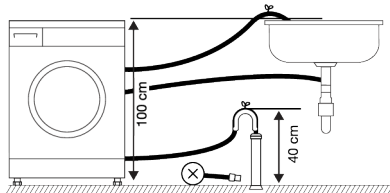

4. Pour éviter que l'eau usée ne rentre à nouveau dans la machine et pour assurer un drainage facile, évitez de plonger l'extrémité du tuyau dans l'eau usée ou de l'insérer dans la conduite d'évacuation à plus de 15 cm. Si le tuyau est trop long, coupez-le.
5. L'extrémité du tuyau ne doit être ni coudee, ni piétinée, ni pliée entre la canalisation et la machine. Dans le cas contraire, des problèmes de rejet d'eau peuvent surgir.
6. Si la longueur du tuyau est très courte, vous pouvez y ajouter un tuyau d'extension d'origine. La longueur totale du tuyau ne doit pas dépasser 3,2 m. Pour éviter les fuites d'eau, fixez toujours le raccord entre la rallonge et le tuyau de vidange de l'appareil à l'aide d'une fixation adaptée afin qu'il ne se détache pas et ne provoque pas de fuites.

4.7 Réglages des supports



ATTENTION

Afin de s'assurer que votre appareil fonctionne de façon plus silencieuse et sans vibration, il doit être à niveau et équilibré sur ses pieds. Réglez les pieds pour assurer l'équilibre. Autrement, la machine pourrait se déplacer et provoquer des chocs, des bruits ou des vibrations.

1. Pour desserrer les écrous des pieds, tournez les écrous dans le sens horaire à l'aide de l'outil manuel.
2. Réglez les pieds jusqu'à ce que la machine soit à niveau et stable. Pour abaisser les pieds, vous devez les tourner dans le sens antihoraire. Pour relever les pieds, vous devez les tourner dans le sens horaire.
3. Pour resserrer les écrous, tournez-les dans le sens antihoraire à l'aide de l'outil manuel.

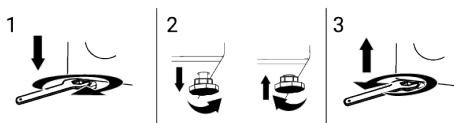

4.8 Branchement électrique

Branchez l'appareil à une prise équipée d'une mise à la terre et protégée par un fusible de 16 A. Notre société ne sera pas responsable des dommages qui seront encourus en raison de l'utilisation du produit sans mise à la terre conformément à la réglementation locale.

- Le branchement doit être conforme à la réglementation en vigueur dans votre pays.
- L'infrastructure des câbles de connexion électrique du produit doit être adéquate et adaptée aux exigences du produit. Il est recommandé d'utiliser un dispositif à courant résiduel.
- La prise du câble d'alimentation doit être accessible facilement après l'installation.
- Si l'alimentation actuelle du fusible ou du disjoncteur dans la maison est inférieure à 16 A, demandez à un électricien qualifié d'installer une alimentation de 16 A.
- La tension spécifiée dans la section « Caractéristiques techniques » doit être égale à celle de votre réseau électrique.
- Ne réalisez pas de branchements en utilisant des rallonges ou des multiprises. Le câble de raccordement peut provoquer une surchauffe et une brûlure.



Si le câble d'alimentation est endommagé, il doit être remplacé par le service autorisé afin d'éviter tout risque éventuel.

4.9 Démarrage

Avant de commencer à utiliser le produit, assurez-vous que les préparations décrites dans la section « Instructions environnementales » et « Installation » soient respectées. Pour préparer la machine au lavage du linge, effectuez la première opération dans le programme Nettoyage du tambour. Si ce programme n'est pas disponible dans

votre produit, appliquez la méthode qui est décrite dans la section « Nettoyage de la porte de chargement et du tambour ».

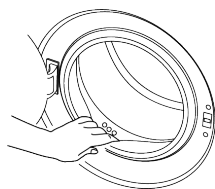

i Il pourrait rester de l'eau dans votre produit suite aux processus d'assurance qualité menés au cours de la production. Ceci n'affecte pas votre machine.

5 Préparation préliminaire



Lisez d'abord la section « Instructions de sécurité » !

5.1 Triage du linge

- Triez le linge par type de textile, couleur, degré de saleté et température d'eau autorisée.
- Respectez toujours les instructions qui se trouvent sur les étiquettes de vos vêtements.

5.2 Préparation du linge pour le lavage

- Des articles avec des accastillages comme les soutiens-gorges à armature, les boucles de ceinture ou les boutons métalliques endommageront la machine. Vous pouvez enlever les pièces métalliques ou laver ces vêtements en les introduisant dans un sac à lessive ou une taie d'oreiller.
- Sortez toutes les substances se trouvant dans les poches, telles que les pièces de monnaie, les stylos et les trombones, retournez les poches et brossez-les. De tels objets peuvent endommager votre machine ou faire du bruit.
- Mettez les vêtements de petite taille à l'exemple des chaussettes pour enfants et des bas en nylon dans un sac à lessive ou une taie d'oreiller.
- Mettez les rideaux dans l'appareil sans les compresser. Retirez les éléments de fixation des rideaux. Les éléments de fixation des rideaux peuvent provoquer une traction et une déchirure sur le rideau.

- Fermez les fermetures à glissière, cousez les boutons desserrés, puis raccommodez les aubes et les déchirures.
- Ne lavez les produits étiquetés « lavables en machine » ou « lavables à la main » qu'avec un programme adapté.
- Ne lavez pas les couleurs et le blanc ensemble. Le linge en coton neuf de couleur foncée peut déteindre fortement. Lavez-les séparément.
- Les taches difficiles doivent être traitées correctement avant tout lavage.
- Lavez les pantalons et le linge délicat à l'envers.
- Les linges intensément tachetés par des saletés comme de la farine, de la poussière de chaux, de la poudre de lait, etc. doivent être secoués avant d'être introduits dans la l'appareil. Avec le temps, de telles poussières et poudres peuvent se former sur les surfaces internes de l'appareil et occasionner des dégâts matériels.

5.3 Conseils pour économiser de l'énergie et de l'eau

Les informations suivantes vont vous aider à utiliser l'appareil de manière écologique et en réalisant des économies d'eau et d'énergie.

- Utilisez l'appareil à la charge maximale pour le programme sélectionné, mais évitez de le surcharger. Reportez-vous à la section « Tableau des programmes et de consommation ».
- Suivez les recommandations relatives aux températures figurant sur l'emballage du détergent.

- Lavez votre linge légèrement sale à basse température.
- Choisissez des programmes rapides pour le linge légèrement sale et les petites quantités de linge.
- Ne prélevez pas le linge pas très sale et ne le lavez pas à température élevée.
- Si vous faites sécher votre linge dans le sèche-linge, sélectionnez la vitesse d'essorage maximale recommandée pour votre programme de lavage.
- N'utilisez pas plus de détergent que la quantité recommandée sur l'emballage du détergent.

5.4 Chargement du linge

1. Ouvrez la porte de chargement.
2. Mettez les vêtements dans l'appareil pièce par pièce.
3. Poussez la porte de chargement pour la fermer jusqu'à entendre un son de verrouillage. Veillez à ce qu'aucun article ne soit coincé dans la porte. Le hublot est verrouillé pendant le fonctionnement d'un programme. Le verrou de la porte s'ouvre une fois le programme terminé. Vous pouvez à présent ouvrir la porte de chargement. Si la porte ne s'ouvre pas, appliquez la solution proposée pour la panne « Impossible d'ouvrir la porte de chargement » dans la section Dépannage.

5.5 Capacité de charge appropriée

La capacité de charge maximale dépend du type de linge, du degré de saleté et du programme de lavage que vous souhaitez utiliser.

L'appareil ajuste automatiquement la quantité d'eau selon le poids du linge qui s'y trouve.



Suivez les informations contenues dans le « tableau des programmes et des consommations ». Lorsque l'appareil est surchargé, ses performances de lavage chutent. En outre, des bruits et des vibrations peuvent survenir.

5.6 Utilisation de lessive et d'adoucissant



AVERTISSEMENT

Lisez les instructions du fabricant figurant sur l'emballage lorsque vous utilisez des détergents, des adoucissants, de l'amidon, de l'eau de Javel et des décolorants, de l'anticalcaire et suivez les indications de dosage fournies. Utilisez le go-belet gradué, le cas échéant.

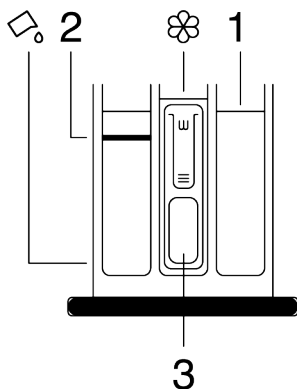

Le tiroir à détergent comprend trois compartiments :

- (1) pour pré-lavage,
- (2) pour lavage principal,
- (3) pour adoucissant,
- (☼) un siphon est présent dans le compartiment destiné à l'assouplissant,
- (☽) il y a également un appareil pour l'utilisation de détergents liquides dans le compartiment de lavage principal.

Détergent, adoucissant et autres agents nettoyeurs

- Ajoutez la lessive et l'adoucissant avant de mettre le programme de lavage en marche.
- Ne laissez pas le tiroir à lessive ouvert lorsque le programme de lavage est en cours.
- Si vous utilisez un programme sans pré-lavage, ne mettez pas de détergent dans le compartiment de pré-lavage (compartiment n° « 1 »).

- Si vous utilisez un programme avec pré-lavage, démarrez la machine après avoir ajouté du détergent en poudre dans les compartiments de prélavage et de lavage principal (compartiments 1 et 2)
- Si vous utilisez des pods ou des boules de dosage, ne sélectionnez pas un programme comprenant le prélavage. Placez le pod ou la boule de dosage directement entre les vêtements dans le tambour.
- Si vous utilisez un détergent liquide, suivez les instructions de la rubrique « Utilisation d'un détergent liquide » et n'oubliez pas de mettre l'appareil à détergent liquide dans la bonne position.

Choix du type de détergent

Le type de lessive à utiliser dépend du programme de lavage, du type et de la couleur du tissu.

- Utilisez des lessives différentes pour le linge coloré et le linge blanc.
- Pour vos vêtements délicats, utilisez uniquement les programmes suggérés et les lessives spéciales (lessive liquide, shampooing à laine, etc.) destinés uniquement aux vêtements délicats.
- Pour le lavage de vêtements et de couettes de couleur foncée, il est recommandé d'utiliser une lessive liquide.
- Lavez les lainages au programme suggéré et avec une lessive spéciale adaptée.
- Veuillez consulter la partie des descriptions de programmes pour connaître les programmes suggérés pour différents textiles.
- Toutes les recommandations concernant les détergents sont valables pour la gamme de température sélectionnable des programmes.



Uniquement des détergents, des assouplissants et des additifs adaptés aux machines à laver doivent être utilisés.

N'utilisez pas de savon en poudre.

Ajustement de la quantité de détergent

La quantité de détergent dépend de la quantité de linge, du degré de salissure et de la dureté de l'eau.

- Ne dépassez pas les valeurs de dosage recommandées sur l'emballage du détergent afin d'éliminer la mousse excessive et les problèmes de mauvais rinçage, de faire des économies et de protéger l'environnement.
- Utilisez des quantités de détergent moins importantes pour un volume de linge moins important ou moins sale.

Utilisation d'adoucissant

Mettez l'adoucissant dans son compartiment qui se trouve à l'intérieur du tiroir à produits.

- Ne dépassez jamais le repère de niveau (> max <) dans le compartiment destiné à l'assouplissant.
- Si l'adoucisseur n'est pas fluide, diluez avec de l'eau avant de le placer dans le compartiment adoucisseur.



AVERTISSEMENT

N'utilisez pas de détergents liquides ou d'autres matériaux ayant des propriétés nettoyantes, sauf s'ils sont destinés à être utilisés dans des machines à laver pour adoucir le linge.

Utilisation de lessive liquide

Si le produit contient un dispositif pour lessive liquide

- Appuyez sur le dispositif et faites-le tourner à l'endroit indiqué lorsque vous voulez utiliser des détergents liquides. La partie qui tombe servira de barrière pour le détergent liquide.
- Nettoyez avec de l'eau à sa place ou en la retirant de sa place lorsque c'est nécessaire. N'oubliez pas de placer l'appareil dans le compartiment de lavage principal (compartiment n° « 2 ») après le nettoyage.
- Le dispositif doit être en place si vous utilisez un détergent en poudre.

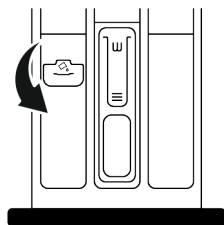

Utilisation de détergents en gel et en comprimés

- Si le détergent est fluide et qu'il n'y a pas de compartiment pour le détergent liquide dans votre produit, placez le détergent en gel dans le compartiment principal de la lessive dans la première prise d'eau. Si votre appareil possède un compartiment à détergent liquide, remplissez le compartiment avec du détergent avant de démarrer le programme.
- Si le détergent en gel n'est pas liquide ou se trouve dans une capsule de pastille liquide, placez-le directement à l'intérieur du tambour avant le lavage.
- Mettez les pastilles de lessive dans le compartiment principal (compartiment n° « 2 ») ou directement dans le tambour avant de procéder au lavage.

Utilisation de l'amidon

- Ajoutez l'amidon liquide, l'amidon en poudre, ou le colorant dans le compartiment de l'adoucissant.
- N'utilisez pas simultanément l'adoucissant et l'amidon dans le même programme de lavage.
- Nettoyez l'intérieur de l'appareil à l'aide d'un chiffon propre et humide après avoir utilisé l'amidon.

Utilisation d'un produit anticalcaire

- Si nécessaire, n'utilisez que des produits anticalcaires pour les machines à laver.

Utilisation d'eau de Javel et de décolorants

- Sélectionnez un programme avec pré-lavage et ajoutez de l'eau de javel au début du pré-lavage. Ne mettez pas de détergent dans le compartiment de pré-lavage. Comme alternative, sélectionnez un programme avec rinçage supplémentaire et ajoutez l'eau de javel pendant que le produit reçoit de l'eau dans le compartiment à détergent lors de la première étape de rinçage.
- Ne mélangez pas et n'utilisez pas l'eau de Javel et le détergent ensemble.
- Comme l'eau de Javel peut provoquer une irritation de la peau, n'utilisez que de petites quantités (1/2 tasse de thé - environ 50 ml et rincez bien le linge.
- Ne versez pas directement la javel sur le linge.
- N'utilisez pas d'eau de Javel pour les vêtements de couleur
- Sélectionnez un programme de lavage à basse température tout en utilisant des décolorants à base d'oxygène.
- Les décolorants à base d'oxygène peuvent être utilisés avec des détergents. Cependant, si le décolorant n'a pas la même viscosité que le détergent, placez d'abord le détergent dans le compartiment n° « 2 » dans le tiroir à lessive et attendez que l'appareil évacue le détergent lors de l'arrivée d'eau. Ajoutez le décolorant dans le même compartiment pendant que l'appareil continue à aspirer de l'eau.

5.7 Astuces pour un lavage efficace

	Vêtements			
	Couleurs claires et blanches	Couleurs	Couleurs noire ou sombre	Déliçats/Laine/Soies
	(Températures recommandées en fonction du degré de saleté : 40-90 °C)	(Températures recommandées en fonction du degré de saleté : froid -40 °C)	(Températures recommandées en fonction du degré de saleté : froid -40 °C)	(Températures recommandées en fonction du degré de saleté : froid -30 °C)

Degré de saleté	Très sale (taches difficiles, par exemple d'herbe, de café, de fruit et de sang.)	Il peut être nécessaire de prétraiter les taches ou d'effectuer un pré-lavage. Les lessives en poudre et liquides recommandées pour le blanc peuvent être utilisées aux dosages conseillés pour les vêtements très sales. Il est recommandé d'utiliser des lessives en poudre pour nettoyer les taches de glaise et de terre et les taches qui sont sensibles aux produits à blanchir.	Les lessives en poudre et liquides recommandées pour les couleurs peuvent être utilisées aux dosages conseillés pour les vêtements très sales. Il est recommandé d'utiliser des lessives en poudre pour nettoyer les taches de glaise et de terre et les taches qui sont sensibles aux produits à blanchir. Utilisez des détergents qui ne contiennent pas de décolorant.	Les lessives liquides recommandées pour les couleurs et les couleurs noires/foncées peuvent être utilisées aux doses conseillées pour les vêtements très sales.	Utilisez de préférence des lessives liquides conçues pour des vêtements délicats. Les vêtements en laine et en soie doivent être lavés avec des lessives spéciales laine.
	Normalement sale (Par exemple, taches causées par la transpiration sur les cols et manchettes)	Les lessives en poudre et liquides recommandées pour le blanc peuvent être utilisées aux dosages conseillés pour les vêtements normalement sales.	Les lessives en poudre et liquides recommandées pour les couleurs peuvent être utilisées aux dosages conseillés pour les vêtements normalement sales. Utilisez des détergents qui ne contiennent pas de décolorant.	Les lessives liquides recommandées pour les couleurs et les couleurs noires/foncées peuvent être utilisées aux doses conseillées pour les vêtements légèrement sales.	Utilisez de préférence des lessives liquides conçues pour des vêtements délicats. Les vêtements en laine et en soie doivent être lavés avec des lessives spéciales laine.
	Peu sale (Pas de tache visible.)	Les lessives en poudre et liquides recommandées pour le blanc peuvent être utilisées aux dosages conseillés pour les vêtements peu sales.	Les lessives en poudre et liquides recommandées pour les couleurs peuvent être utilisées aux dosages conseillés pour les vêtements peu sales. Utilisez des détergents qui ne contiennent pas de décolorant.	Les lessives liquides recommandées pour les couleurs et les couleurs noires/foncées peuvent être utilisées aux doses conseillées pour les vêtements légèrement sales.	Utilisez de préférence des lessives liquides conçues pour des vêtements délicats. Les vêtements en laine et en soie doivent être lavés avec des lessives spéciales laine.

5.8 Durée affichée du programme

La durée du programme est visible sur l'écran de l'appareil lors de la sélection d'un programme. La durée du programme est ajustée automatiquement pendant l'exécution du programme en fonction de la quantité de ligne chargée dans l'appareil, de la formation de mousse, des conditions de charge déséquilibrées, des variations de l'alimentation électrique, de la pression de l'eau et des paramètres du programme.

CAS SPÉCIAL : au démarrage des programmes coton et coton éco, l'écran affiche la durée d'une demi-charge. Ce qui est le cas le plus fréquent. Après le démarrage du programme, environ après 20 à 25 minutes, l'appareil détecte la charge réelle. Si la charge détectée est supérieure à une demi-charge, le programme de lavage sera réglé en conséquence et la durée du programme augmentée automatiquement. Ce changement de programme est visible à l'écran.

6 Fonctionnement de l'appareil



Lisez d'abord la section « Instructions de sécurité » !

6.1 Panneau de commande

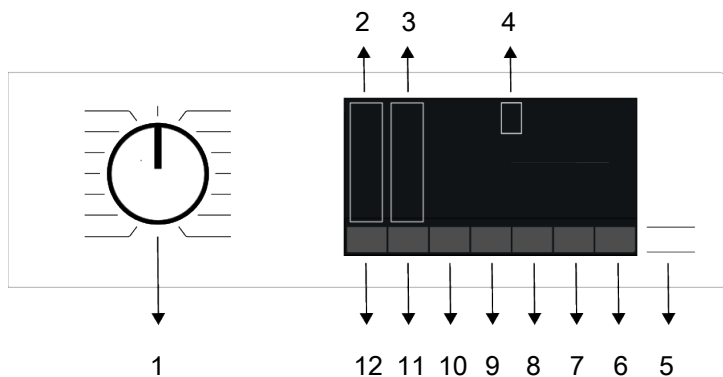

- | | |
|---|--|
| 1 Bouton de sélection de programmes | 2 Voyants de niveau de température |
| 3 Témoins de niveau de vitesse d'essorage | 4 Écran |
| 5 Bouton Départ / Pause | 6 Bouton de télécommande |
| 7 Bouton de Réglage de l'heure de fin | 8 Bouton de fonction auxiliaire 3 |
| 9 Bouton de fonction auxiliaire 2 | 10 Bouton de fonction auxiliaire 1 |
| 11 Bouton de réglage de la vitesse d'essorage | 12 Bouton de réglage de la température |

6.2 Symboles à l'écran

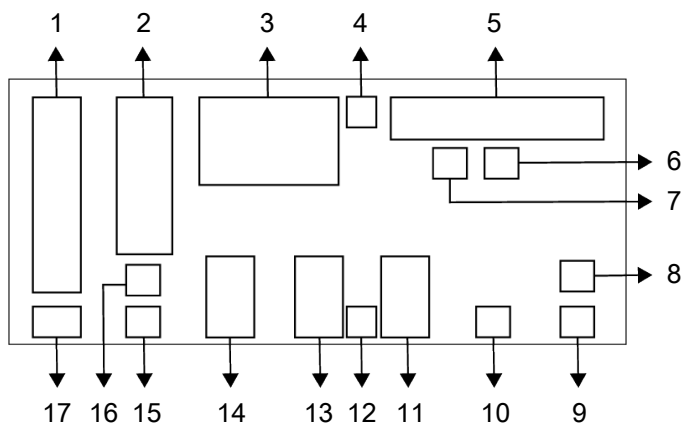

1 Indicateur de température

2 Indicateur de vitesse d'essorage

3 Informations sur la durée

4 Symbole de porte verrouillée activé

5 Indicateur de déroulement du programme

6 Voyant d'absence d'eau

7 Indicateur Ajouter des vêtements

8 Indicateur de connexion sans fil

9 Indicateur de télécommande

10 Indicateur de départ différé activé

11 Indicateurs de fonction auxiliaire 3

12 Symbole Sécurité enfant activée

13 Indicateurs de fonction auxiliaire 2

14 Indicateurs de fonction auxiliaire 1

15 Indicateur pas d'essorage

16 Indicateur rinçage en attente

17 Indicateur d'eau froide



Les images présentées dans cette section sont fournies à titre d'illustration uniquement et peuvent ne pas représenter les spécifications exactes de votre produit.

6.3 Tableau des programmes et de consommation

Valeurs de consommation (FR)								
	Sélection de température °C	Vitesse d'essorage (cycle/min)	Capacité (kg)	Durée du programme (h:min)	Consommation d'énergie (en kWh/cycle)	Consommation d'eau (litre/cycle)	Température du linge (°C)	Pourcentage d'humidité résiduelle (%)
Eco 40-60	40	1351	8,0	03:38	0,590	63,0	31	53,3
	40	1351	4,0	02:47	0,395	44,0	28	53,7
	40	1351	2,0	02:47	0,265	33,0	21	54,8
Coton	20	1400	8,0	03:30	0,390	95,0	20	53,9
	60	1400	8,0	03:30	1,510	96,0	60	53,9
Synthétiques	40	1200	3,0	02:15	0,550	68,0	40	40,0
Rapide 28'	30	1400	8,0	00:28	0,170	66,0	23	62,0
Les valeurs de consommation des programmes autres que le programme ECO 40-60 sont données à titre indicatif uniquement.								

• : Sélection possible.

* : Sélectionné automatiquement, ne peut pas être annulé.

*** : Le programme Eco 40-60 est un programme d'essai conforme à la sélection de température de 40°C, à la réglementation européenne EU / 2019/2014 et à la norme EN 60456: 2016 / A11 : norme 2020.

***** : Ces programmes peuvent être utilisés avec l'application HomeWhiz. Il est possible que la consommation d'énergie augmente en raison de la connexion.

- : Voir la description du programme pour la charge maximale.



Veillez lire la section Installation du manuel avant la première utilisation.

Les fonctions auxiliaires contenues dans le tableau peuvent varier en fonction du modèle de votre machine.

La consommation d'eau et d'énergie peut varier suivant les fluctuations de la pression, de la dureté et de la température de l'eau, de la température ambiante, du type et de la quantité de linge, de la sélection des fonctions auxiliaires et de la vitesse d'essorage, ainsi que des variations de la tension électrique. Les modèles de sélection des fonctions auxiliaires peuvent être modifiés par l'entreprise de fabrication. De nouveaux modèles de sélection peuvent être ajoutés ou supprimés. La vitesse d'essorage de votre machine peut varier en fonction du programme ; toutefois, cette vitesse ne peut dépasser la vitesse maximale d'essorage de la machine.

L'intensité du bruit et le niveau d'humidité varient en fonction de la vitesse d'essorage ; lorsque la vitesse de vitesse d'essorage est sélectionnée pendant la phase de filage, le linge contient moins d'humidité, mais un bruit plus élevé se produit à la fin du programme.



Il est possible de voir la durée de lavage sur l'écran de votre machine lorsque vous sélectionnez un programme. En fonction de la quantité de linge que vous avez chargée dans la machine, une différence de 1 à 1 heure et demie peut s'écouler entre le temps qui s'affiche à l'écran et la durée réelle du cycle de lavage. La durée sera automatiquement mise à jour peu après le début du lavage. »

Sélectionnez toujours la température nécessaire la plus basse. Les programmes les plus efficaces en termes de consommation d'énergie sont généralement ceux qui lavent à des températures plus basses et sur une plus longue durée.

Les informations relatives à la vitesse d'essorage indiquées dans le tableau des programmes correspondent à l'option de vitesse d'essorage affichée sur le panneau de commande.

6.4 Sélection de programmes

1. Choisissez le programme approprié pour le type, la quantité et le degré de saleté de votre linge conformément au « Tableau des programmes et de consommation »



Les programmes sont limités à la vitesse d'essorage maximale adaptée au type spécifique de vêtements.

Lors de la sélection d'un programme, prenez toujours en compte le type de tissu, sa couleur, le degré de saleté et la température d'eau autorisée.

2. Sélectionnez le programme désiré à l'aide du bouton de « Sélection de programmes ».

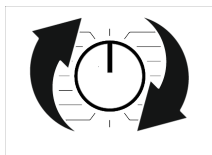

6.5 Programmes

• AdaptiveWash

Il s'agit d'une fonction intelligente qui vous permet de personnaliser le programme de lavage via l'application HomeWhiz.

Une fois le programme sélectionné terminé, vous pouvez l'évaluer à l'aide de cette fonction sur HomeWhiz. Vous pouvez personnaliser le programme via l'application en fonction de votre évaluation.



Il peut y avoir des changements dans l'énergie, la consommation d'eau et la durée du programme après l'avoir mis à jour avec cette fonctionnalité.

Les programmes qui prennent en charge cette fonction sont signalés par le symbole de cette fonction dans l'application HomeWhiz.

• Eco 40-60

Le programme Eco 40-60 vous permet de laver du linge en coton normalement sale pour lequel un lavage à 40 °C ou 60 °C est spécifié. Il s'agit d'un programme d'essai standard à la législation de l'UE relative à la conception respectueuse de l'environnement et l'étiquetage énergétique.

Bien que ce programme lave plus longtemps que d'autres programmes de lavage, il est plus efficace en matière de consommation d'énergie et d'eau. La température réelle de l'eau peut être différente de la température de lavage indiquée. Lorsque vous chargez une petite quantité (par exemple, la capacité de ½ ou moins) de linge dans la machine, la durée du programme peut se raccourcir automatiquement durant les phases ultérieures. De cette manière, la consommation d'énergie et d'eau serait considérablement réduite.

• Coton

Vous pouvez laver votre linge en coton durable (draps, linge de lit, serviettes, peignoirs, sous-vêtements, etc.) à l'aide de ce programme. Lorsque vous appuyez sur le bouton de fonction lavage rapide, vous réduisez considérablement la durée du programme sans toutefois affecter la qualité de lavage garanti par des mouvements de lavage intenses. Si vous ne sélectionnez pas la fonction de lavage rapide, la qualité de lavage et de rinçage efficace de votre linge très sale est garantie.

• Synthétiques

Utilisez ce programme pour laver vos vêtements tels que les t-shirts, les chemisiers, les tissus mixtes synthétiques/coton, etc. La fonction de lavage rapide raccourcit considérablement la durée du programme et garantit des performances de lavage efficaces pour le linge peu sale. La fonction de lavage rapide n'est pas adaptée pour le linge très sale.

Si votre produit ne dispose pas d'un programme spécifique pour les rideaux, vous pouvez utiliser ce programme. Lavez vos rideaux à 40 °C maximum et à une vitesse d'essorage maximale de 800 tr/min.

• Délicat - Laine

Utilisez ce programme pour laver vos vêtements en laine/délicats. Sélectionnez la température appropriée en respectant les étiquettes de vos vêtements. Votre linge est lavé en douceur de sorte à éviter d'endommager les vêtements.

• Intensive Wash

L'application d'une couche de vapeur au début du programme permet d'atténuer facilement la saleté.

Utilisez ce programme pour votre lessive (vêtements de bébé, draps, sous-vêtements, etc. articles en coton) nécessitant un lavage antiallergique et hygiénique à haute température avec un cycle de lavage intensif et long. Les conditions d'hygiène optimales sont assurées grâce à l'applica-

tion de vapeur avant la longue durée de chauffage et la phase de rinçage supplémentaire.

• Doudoune

Utilisez ce programme pour laver vos manteaux, gilets, vestes, etc. en duvet portant l'étiquette « lavable en machine ». Grâce aux profils d'essorage spéciaux, l'eau atteint les espaces d'air situés entre les duvets.

• Essor. & Vidange

Utilisez ce programme pour essorer les vêtements dans la machine.

• Rinçage & Essorage

Utilisez ce programme lorsque vous voulez effectuer un rinçage ou un amidonnage séparément.

• Steam Therapy

Utilisez ce programme pour réduire les plis et le temps de repassage d'une petite quantité de linge mixte ou synthétique en coton sans tache.



Ceci n'est pas un programme de lavage. N'ajoutez pas de produits chimiques tels que les détergents, de l'eau de Javel, du détachant, etc. au tiroir à détergent pendant ce programme.

• Rideau

Vous pouvez utiliser ce programme pour laver vos tulles et rideaux. Introduisez une petite quantité de lessive dans le compartiment de lavage principal, car la texture maillée de ces linges favorise une production excessive de mousse. Grâce au profil d'essorage spécial du programme, les tulles et les rideaux se froissent moins. Ne dépassez pas la capacité spécifiée lorsque vous placez vos rideaux dans la machine, afin de ne pas les endommager.



Avec ce programme, il est conseillé d'utiliser des lessives spéciales recommandées pour les rideaux dans le compartiment de lessive en poudre.

• Chemises

Ce programme est utilisé pour laver les chemises en coton, en tissu synthétique et en tissu synthétique mélangé. Il permet de réduire les plis. De la vapeur est appliquée à la fin du programme pour aider la fonction de réduction des plis. Le profil d'essorage spécial et la vapeur appliquée à la fin du programme réduisent les plis sur vos chemises. Lorsque la touche de la fonction de lavage rapide est enfoncée, l'algorithme de prétraitement est exécuté.

• Appliquez le produit de traitement chimique directement sur vos vêtements ou ajoutez-le à la lessive lorsque la machine commence à prendre l'eau du compartiment de la lessive en poudre. Ainsi, vous bénéficierez de la même performance que vous obtenez lorsque vous utilisez un cycle de lavage normal en beaucoup moins de temps. Ce programme permet d'augmenter la durée de vie de vos chemises. N'utilisez pas de détergent de pré-lavage si vous prévoyez d'utiliser la fonction de retardement de votre machine. Le détergent de pré-lavage peut se déverser sur vos vêtements et provoquer des taches.

** Il est recommandé de faire fonctionner le cycle avec un maximum de 6 chemises pour minimiser les plis de vos chemises en utilisant ce cycle. Lorsque vous effectuez un lavage avec plus de 6 chemises, il peut y avoir des différences dans le niveau de froissement et d'humidité des chemises à la fin du cycle.

• Rapide 28'

Utilisez ce programme pour laver votre linge en coton peu sale ou sans taches en un court laps de temps, mais pas pour les serviettes ou les cotons lourds. La durée du programme peut être réduite jusqu'à 14 minutes lorsque la fonction de lavage rapide est sélectionnée. Lorsque la fonction de lavage rapide est sélectionnée, la quantité de linge à laver ne doit pas excéder 2 (deux) kg.

• **Foncés / Jeans**

Utilisez ce programme pour préserver la couleur de vos vêtements foncés ou de vos jeans. Il permet un lavage de haute performance avec un mouvement de tambour spécial même lorsque la température est basse. Il est recommandé d'utiliser une lessive liquide ou un shampoing à laine pour le linge de couleur foncée. Ne lavez pas votre linge délicat en laine, etc.

• **Nettoyage du tambour**

Nettoyez régulièrement (une fois tous les 1 à 2 mois) le tambour pour assurer l'hygiène requise. La vapeur est appliquée avant le programme pour ramollir les résidus présents dans le tambour. Exécutez le programme lorsque la machine est complètement vide. Pour de meilleurs résultats, utilisez des produits anticalcaires en poudre (produits de nettoyage du tambour) adaptés aux machines à laver lorsque la fonction de détergent en poudre est sélectionnée. Laissez la porte de chargement à moitié fermée après la fin du programme pour que l'intérieur de la machine sèche.



Ceci n'est pas un programme de lavage. Au contraire, il s'agit d'un programme d'entretien.

Évitez d'exécuter le programme lorsque la machine contient du linge. Lorsque vous essayez de mettre la machine en marche, elle détecte automatiquement la présence d'une charge à l'intérieur et peut arrêter ou relancer le programme selon le modèle de votre machine. En cas de reprise du programme, il est impossible d'obtenir un nettoyage efficace.

• **Mixte**

Utilisez ce programme pour laver à la fois votre linge en coton et votre linge synthétique sans avoir à les séparer.

• **Lingerie**

Vous pouvez utiliser ce programme pour laver le linge délicat et adapté au lavage à la main, ainsi que les sous-vêtements fémi-

nins. Introduisez une petite quantité de vêtements dans le filet de lavage. Fermez les crochets, les boutons, les fermetures, etc.

• **Linge de sport**

Grâce à ce programme, vous pouvez laver du linge de sport et d'extérieur qui est composé d'un mélange coton/synthétique et de revêtements hydrofuges tels que le gore-tex, etc. Le programme garantit un lavage en douceur de votre linge grâce à des mouvements de rotation spéciaux.

• **20°C**

Vous pouvez laver votre linge en coton légèrement souillé dans ce programme.

• **Lavage à froid**

Utilisez pour laver votre linge en coton / synthétique légèrement sale et durable. Grâce à l'algorithme de lavage spécialement développé pour le programme, un lavage efficace est assuré sans exposer le linge à des températures élevées.

• **Programme téléchargé**

Il s'agit d'un programme spécial qui vous permet de télécharger différents programmes quand vous le souhaitez. Au début, il y a un programme que vous pouvez voir par défaut avec l'application HomeWhiz. Toutefois, vous pouvez utiliser l'application HomeWhiz pour sélectionner un programme depuis les paramètres prédéfinis de programme puis le changer et l'utiliser.



Si vous souhaitez utiliser la fonction HomeWhiz et télécommande, vous devez sélectionner Programme téléchargé. Des informations détaillées sont disponibles dans la section Fonction HomeWhiz et télécommande.

• **Serviettes de toilette**

Utilisez ce programme pour laver le linge en coton durable comme les serviettes de toilette. Chargez les serviettes dans la machine en vous assurant de les avoir placées de sorte qu'elles ne soient pas en contact avec le joint de porte ou la vitre.

6.6 Sélection de température

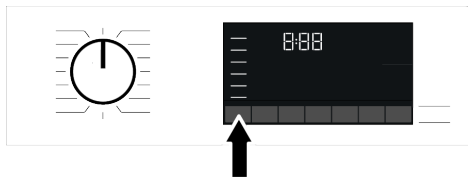

Chaque fois qu'un nouveau programme est sélectionné, la température recommandée pour ledit programme apparaît sur l'indicateur de température. Il est possible que la température recommandée ne soit pas la température maximale pouvant être sélectionnée pour le programme en cours.

Appuyez à nouveau sur le bouton de Réglage de la température pour modifier la température. La température décroît graduellement.

i Aucune modification ne peut être apportée à ces programmes s'ils ne permettent pas le réglage de température.

Vous pouvez également modifier la température après le début du cycle de lavage. Cette modification ne peut être effectuée que si les étapes de lavage le permettent.

i Si vous faites défiler l'option Lavage froid et appuyez de nouveau sur le bouton de réglage de la température, la température maximale recommandée pour le programme sélectionné s'affiche à l'écran. Appuyez à nouveau sur le bouton Réglage de la température pour diminuer la température.

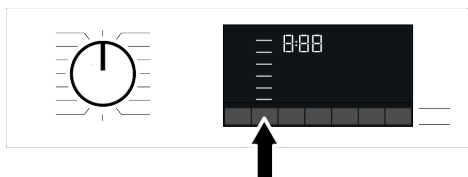

6.7 Sélection de la vitesse d'essorage



Chaque fois qu'un nouveau programme est sélectionné, la vitesse d'essorage recommandée du programme sélectionné s'affiche

sur le voyant de vitesse d'essorage. Il est possible que la vitesse d'essorage recommandée ne soit pas la valeur maximale pouvant être sélectionnée pour le programme en cours.

Appuyez de nouveau sur le bouton Réglage de la vitesse d'essorage pour changer la vitesse d'essorage. Cette vitesse décroît graduellement.

Ensuite, en fonction du modèle du produit, les options « Attente de rinçage  » et « Pas d'essorage  » s'affichent.

Si vous ne voulez pas décharger votre linge dès la fin du programme, vous pouvez utiliser la fonction Attente de rinçage afin d'empêcher à vos vêtements de se froisser s'il n'y a pas d'eau dans la machine.

Cette fonction permet de conserver votre linge dans l'eau de rinçage final. Si vous voulez essorer votre linge après la fonction Rinçage en attente :

1. Réglez la Vitesse d'essorage.
2. Appuyez sur Départ/Pause. Le programme redémarre. La machine évacue l'eau et essore le linge.

Si vous voulez évacuer l'eau à la fin du programme sans essorage, utilisez la fonction Pas d'essorage.

i Aucune modification ne peut être apportée à ces programmes s'ils ne permettent pas le réglage de la vitesse d'essorage.

Vous pouvez modifier la vitesse d'essorage après le début du lavage si les étapes de lavage le permettent. Dans le cas contraire, ces modifications ne seront pas apportées.

Trempage

Si vous ne souhaitez pas retirer votre linge de la machine immédiatement après la fin du programme, vous pouvez utiliser la fonction Rinçage en attente pour conserver votre linge dans l'eau de rinçage final afin d'empêcher à vos vêtements de se froisser lorsque la machine ne contient pas d'eau. Appuyez sur le bouton «Départ/Pause» après cette procédure si vous voulez éva-

cuier l'eau sans essorage. Le programme reprendra son fonctionnement et se terminera après l'évacuation de l'eau.

Si vous souhaitez essorer le linge contenu dans l'eau, réglez la vitesse d'essorage et appuyez sur le bouton Départ/Pause. Le programme redémarre. L'eau est évacuée, le linge est essoré, et le programme est terminé.

6.8 Sélection des fonctions auxiliaires

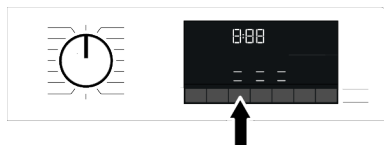

Sélectionnez les fonctions auxiliaires souhaitées avant de lancer le programme. Lorsqu'un programme est sélectionné, les icônes des symboles des fonctions auxiliaires compatibles avec le programme s'allument.



Lorsqu'un bouton de fonction auxiliaire qui ne peut pas être sélectionné avec le programme actuel est actionné, le lave-linge émet un avertissement sonore.

Certaines fonctions ne peuvent pas être sélectionnées ensemble. Si une deuxième fonction auxiliaire en conflit avec la première est sélectionnée avant le démarrage de la machine, la fonction sélectionnée en premier sera annulée et celle sélectionnée en deuxième lieu restera active. Par exemple, si vous voulez sélectionner la fonction Lavage rapide après avoir sélectionné la fonction Extra eau ; celle-ci sera annulée et la fonction Lavage rapide restera active.

Une fonction auxiliaire qui n'est pas compatible avec le programme ne peut pas être sélectionnée. (Voir « Tableau des programmes et de consommation »)

Certains programmes disposent de fonctions auxiliaires devant être exécutées simultanément. Ces fonctions ne peuvent pas être annulées. Le cadre de la fonction auxiliaire ne sera pas éclairé, seule la zone intérieure sera éclairée.

6.8.1 Fonctions auxiliaires

• Rapide / Intense

Grâce à cette fonction, vous pouvez raccourcir ou prolonger la durée du programme. Selon la sélection de programmes, il peut y avoir des différences dans les augmentations et les diminutions de temps. Si le voyant LED du mode RAPIDE ou INTENSIF n'est pas allumé, la durée du programme approprié est indiquée pour votre linge normalement sale.

En fonction de la sélection du programme, la fonction Intensif peut être sélectionnée automatiquement. Dans ce cas, la LED Intensif du panneau sera allumée. Vous pou-

vez utiliser la sélection « Intensif » pour obtenir une meilleure performance de lavage lorsque vous lavez un linge très sale.

Vous pouvez réduire le temps de lavage de votre linge peu sale en appuyant sur le bouton Rapide/Intensif dans les programmes pour lesquels vous avez sélectionné Intense. Lorsque vous appuyez une fois sur cette touche, le voyant LED s'éteint et vous atteignez la durée de programme appropriée pour votre linge normalement sale. Lorsque vous appuyez une seconde fois sur cette même touche, le voyant LED rapide s'allume, le temps diminue un peu et la durée minimale du programme s'affiche, ce qui convient à votre linge moins sale. La durée des programmes peut être réduite de 50 % lorsque cette fonction est sélectionnée. Grâce à des étapes de lavage optimisées, à une mobilité mécanique élevée et à une consommation d'eau optimale, vous obtenez de hautes performances de lavage bien que la durée soit réduite.

• Vapeur

Cette fonction permet de réduire les plis sur votre linge en coton, synthétique et mixte, de raccourcir le temps de repassage et d'éliminer la saleté en l'adoucissant.

* Dans les conditions où la fonction vapeur est appliquée en fin de programme, votre linge peut être plus chaud à la fin du lavage. Ceci est attendu dans le cadre des conditions de travail du programme.



Lorsque vous activez la fonction vapeur, n'utilisez pas de détergent liquide en cas d'absence de réservoir de liquide ou de fonction de dosage de détergent liquide. Votre linge risque de se tacher.

• Mode eau

Cette touche de fonction auxiliaire vous permet de sélectionner les fonctions supplémentaires d'économie d'eau, de prélavage et de rinçage supplémentaire ou d'eau supplémentaire selon le modèle de votre machine. Vous trouverez des informations

détaillées sur la sélection dans la description de la fonction auxiliaire correspondante.

• Economie d'eau

Sélectionnez cette fonction en appuyant une fois sur la touche de fonction supplémentaire WaterMode pour tous les programmes indiqués comme sélectionnables dans le tableau des programmes et de la consommation.

Cette fonction est destinée au linge peu sale qui ne nécessite qu'une petite quantité de détergent (voir "Conseils pour un lavage correct"). Elle permet un lavage respectueux de l'environnement en réduisant la quantité d'eau utilisée, sans compromettre les performances de lavage.

• Rinçage supplémentaire

Vous pouvez utiliser cette fonction pour tous les programmes indiqués comme sélectionnables dans le tableau des programmes et de la consommation. Sélectionnez cette fonction en appuyant deux fois sur la touche Water Mode pour les programmes où la fonction supplémentaire d'économie d'eau peut être sélectionnée, ou en appuyant une fois sur la touche Water Mode pour les programmes où la fonction supplémentaire d'économie d'eau ne peut pas être sélectionnée.

Cette fonction permet à votre machine de faire un autre rinçage en plus de celui qui a déjà été effectué après le lavage principal. Ainsi, le risque d'irritation des peaux sensibles (comme celles des bébés, des peaux allergiques, etc.) due au résidu de produit de lavage sur les vêtements est diminué.

• Télécommande

Vous pouvez utiliser ce bouton de fonction auxiliaire pour connecter le produit à des périphériques intelligents. Des informations détaillées sont disponibles dans la section Fonction HomeWhiz et fonction Télécommande.

• Programme personnalisé

Cette fonction auxiliaire peut être utilisée pour les programmes Cotons et synthétiques uniquement avec l'application HomeWhiz. Si cette fonction est activée dans le menu "Personnalisation" de HomeWhiz, vous pouvez ajouter jusqu'à cinq étapes de rinçage supplémentaires au programme. Vous pouvez sélectionner et utiliser des fonctions auxiliaires même si elles ne se trouvent pas sur votre produit. Vous pouvez augmenter et diminuer la durée des programmes Cotons et Synthétiques dans une plage sûre.



Lorsque la fonction auxiliaire Programme spécialisé est sélectionnée, la performance de lavage et la consommation d'énergie seront différentes de la valeur déclarée.

6.8.2 Fonctions/Programmes sélectionnés en appuyant sur le bouton et en le maintenant enfoncé pendant 3 secondes

• Fresh Care

Cette fonction est sélectionnée quand la touche de fonction auxiliaire correspondante reste enfoncée pendant 3 secondes et le témoin de suivi du programme de l'étape correspondante s'allume. Une fois la fonction sélectionnée, le tambour tourne pendant jusqu'à 8 heures pour empêcher le froissage du linge à la fin du programme. Vous pouvez annuler le programme et retirer votre linge à tout moment pendant ce délai de 8 heures. Appuyez sur le bouton de sélection de la fonction ou sur le bouton Marche/Arrêt de la machine pour annuler la fonction. Le voyant de déroulement du programme reste allumé jusqu'à l'annulation de la fonction ou la fin de l'étape. Si la fonction n'est pas annulée, elle sera également activée pendant les cycles de lavage suivants.

• Prélavage

Vous pouvez sélectionner cette fonction en appuyant sur le bouton de fonction auxiliaire et en le maintenant enfoncé pendant 3 secondes.

Un prélavage n'est utile que si le linge est très sale. La non-utilisation du prélavage économisera de l'énergie, de l'eau, de la lessive et du temps.

• Trempage

Vous pouvez sélectionner cette fonction en appuyant sur le bouton de fonction auxiliaire et en le maintenant enfoncé pendant 3 secondes.

La fonction de trempage permet de mieux nettoyer les taches qui ont pénétré dans le linge en maintenant le linge dans de l'eau détergente avant de lancer l'opération de lavage.

• Sécurité enfants

Utilisez la fonction Sécurité Enfants pour empêcher aux enfants de jouer avec la machine. Ainsi, vous pouvez éviter des modifications lorsqu'un programme est en cours.



Vous pouvez allumer et éteindre le lave-linge en appuyant sur le bouton « Marche/Arrêt » lorsque le mode Sécurité Enfants est activé. Lorsque vous allumez la machine à nouveau, le programme reprend à partir de l'endroit où il s'est arrêté. Lorsque la Sécurité enfant est activée, un signal audio est déclenché si l'on appuie sur les boutons. Si vous appuyez consécutivement sur le bouton cinq fois, le signal audio ne sera plus déclenché.

Activation de la sécurité enfants :

Maintenez enfoncé le bouton Fonction auxiliaire pendant 3 secondes. Lorsque le compte à rebours « 3-2-1 » disparaît de l'écran, le symbole de sécurité enfant apparaît à l'écran. Lorsque cet avertissement est affiché, vous pouvez relâcher le bouton de fonction auxiliaire 3.

Désactivation de la sécurité enfants :

Maintenez enfoncé le bouton Fonction auxiliaire pendant 3 secondes. Lorsque le compte à rebours « 3-2-1 » disparaît de l'écran, le symbole de sécurité enfant disparaît.

• Connexion sans fil

Vous pouvez faire correspondre votre machine et vos appareils intelligents avec la connexion sans fil. De cette façon, vous pouvez utiliser votre appareil intelligent pour obtenir des informations sur votre machine et la commander.

Pour activer la connexion sans fil :

Appuyez sur le bouton de commande à distance et maintenez-le enfoncé pendant 3 secondes. Après le compte à rebours « 3-2-1 » à la fin de l'affichage, le symbole « Marche » apparaît. Lorsque cette notification s'affiche, arrêtez d'appuyer sur le bouton de commande à distance. L'icône de connexion sans fil clignote lorsque l'appareil se connecte à Internet. Si la connexion est réussie, le témoin de l'icône restera allumé.

Pour désactiver la connexion sans fil :

Appuyez sur le bouton de commande à distance et maintenez-le enfoncé pendant 3 secondes. Le compte à rebours « 3-2-1 » s'affichera, puis le symbole « Arrêt » apparaîtra sur l'écran.



Pour pouvoir activer la connexion sans fil, la configuration de la machine doit être effectuée à partir de l'application HomeWhiz. Après la configuration, la connexion sans fil sera activée automatiquement si vous appuyez sur le bouton « Commande à distance ».

6.9 Heure de fin

Affichage du temps

Lorsque la fonction d'heure de fin est sélectionnée, le temps restant jusqu'au lancement du programme est indiqué en heures comme 1 h, 2 h, et le temps restant pour

terminer le programme après son lancement est indiqué en heures et en minutes comme dans l'exemple 01:30.



La durée du programme peut différer des valeurs présentées dans la section « Tableau des programmes et de consommation » en fonction de la pression de l'eau, de la dureté et de la température de l'eau, de la température ambiante, de la quantité et du type de linge, des fonctions auxiliaires sélectionnées et des changements de la tension de secteur.



Au bout d'un certain temps, lorsque la fonction de fin de programme est activée, la machine passe en mode veille et certains voyants LED de l'écran s'éteignent. Les voyants LED sont allumés en cas de saisie par l'utilisateur.

Avec la fonction Heure de fin, l'heure de fin du programme peut être configurée jusqu'à 24 heures maximum. Après avoir appuyé sur le bouton Heure de fin, l'heure de fin estimée du programme s'affiche. Si l'heure de fin est réglée, l'indicateur Heure de fin s'allume.

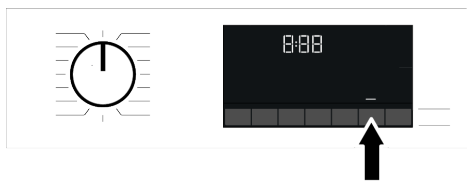

Pour que la fonction Heure de fin soit activée et le programme terminé à la fin du temps indiqué, vous devez appuyer sur le bouton Départ / Pause après le réglage de la durée.

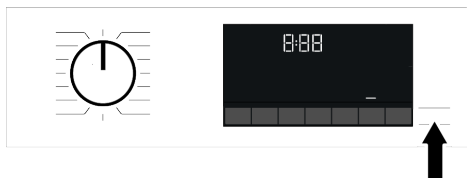

Si vous souhaitez annuler la fonction Heure de fin, appuyez sur le bouton Marche/Arrêt pour éteindre et rallumer la machine.

 Si vous activez la fonction Heure de fin, n'ajoutez pas de lessive liquide dans le compartiment 2 pour lessive en poudre. Vos vêtements risquent de se tacher

1. Ouvrez la porte de chargement, introduisez le linge et placez la lessive, etc.
2. Sélectionnez le programme de lavage, la température, la vitesse d'essorage et, le cas échéant, les fonctions optionnelles.
3. Réglez l'heure de fin de votre choix en appuyant sur le bouton « Heure de fin ». L'indicateur d'heure de fin s'allume.
4. Appuyez sur Départ/Pause. Le compte à rebours commence.

 Du linge supplémentaire peut être ajouté à la machine pendant le compte à rebours d'Heure de fin. Au terme du compte à rebours, l'indicateur d'Heure de fin se désactive, le cycle de lavage commence et la durée du programme sélectionné apparaît à l'écran.

6.10 Démarrer le programme

1. Appuyez sur le bouton Départ/Pause pendant 1 seconde pour démarrer le programme.
2. La lumière tamisée du bouton Départ/Pause devient désormais fixe, indiquant que le programme a démarré.

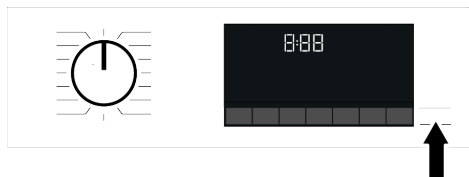

3. La porte de chargement est verrouillée. Une fois la porte de chargement verrouillée, le symbole de verrouillage de la porte apparaît sur l'écran.

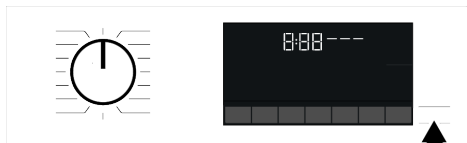

4. Les voyants de suivi du programme sur l'écran indiquent l'étape actuelle du programme.

6.11 Verrouillage de la porte de chargement

Un système de verrouillage a été prévu au niveau de la porte de chargement de la machine pour empêcher son ouverture lorsque le niveau d'eau est inapproprié.

Le symbole « Porte verrouillée » apparaît à l'écran lorsque la porte de chargement est verrouillée.



 Si la fonction de télécommande est sélectionnée, la porte est verrouillée. Pour ouvrir la porte, vous devez désactiver la fonction Commande à distance soit en appuyant sur le bouton de commande à distance, soit en changeant la position du programme.

Ouverture de la porte de chargement en cas de panne électrique :

 En cas de panne de courant, vous pouvez utiliser la poignée d'urgence de la porte de chargement située sous le couvercle du filtre de la pompe pour procéder à l'ouverture manuelle de la porte de chargement.



Pour éviter tout débordement d'eau, assurez-vous que la machine n'en contient plus avant d'ouvrir la porte de chargement.

1. Éteignez et débranchez l'appareil.
2. Ouvrez le couvercle du filtre de la pompe.

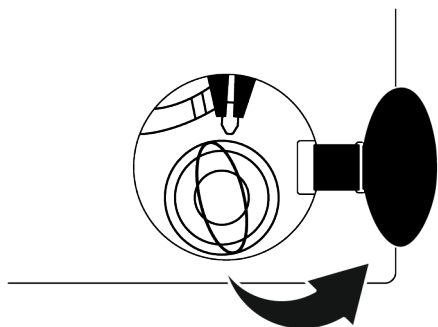

3. • Tirez la poignée d'urgence de la porte de chargement vers le bas à l'aide d'un outil et relâchez-la. Ouvrez ensuite la porte de chargement.
4. Si la porte de chargement ne s'ouvre pas, répétez l'étape précédente.

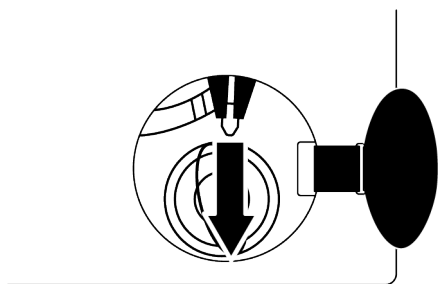

6.12 Modification des sélections après le démarrage du programme

Ajout de linge après le démarrage du programme :

Lorsque vous appuyez sur le bouton Départ/Pause, si le niveau d'eau dans la machine est approprié, le verrouillage de la porte est désactivé et la porte s'ouvre pour que vous puissiez ajouter du linge. Lorsque le verrouillage de la porte est désactivé, le symbole de verrouillage de la porte disparaît de l'écran. Après avoir ajouté du linge, fermez la porte et appuyez à nouveau sur le bouton Départ/Pause pour continuer le lavage.

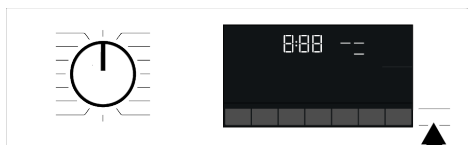

Si le niveau d'eau dans la machine est insuffisant lorsque vous appuyez sur le bouton Départ/Pause, le verrouillage de la porte ne peut pas être désactivé et l'icône de verrouillage de la porte sur l'écran continuera à s'afficher.

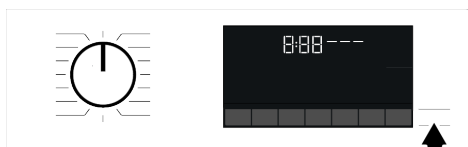

 Si la température de l'eau à l'intérieur de la machine est supérieure à 50°C, vous ne pouvez pas désactiver le verrouillage de la porte pour des raisons de sécurité (même si le niveau d'eau est adapté).

Mettre la machine en mode pause :

Pour mettre le lave-linge en pause, appuyez sur le bouton Départ/Pause et maintenez-le enfoncé pendant 1 seconde. Le symbole de pause clignote sur l'écran.

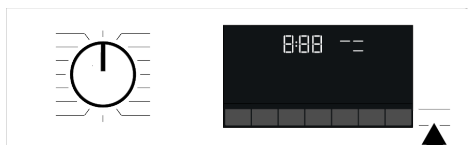

Modification de la sélection du programme après le démarrage du programme :

Si le verrouillage parental n'est pas activé, le programme peut être modifié pendant l'exécution du programme en cours. Cela annulera le programme en cours.

 Le programme sélectionné recommence.

Modification des paramètres de fonction auxiliaire, de vitesse et de température :

En fonction de l'étape atteinte par le programme, vous pouvez désactiver ou activer les fonctions auxiliaires. Voir « Sélection des fonctions auxiliaires »

Vous pouvez également modifier les paramètres de vitesse d'essorage et de température. Voir « Sélection de la vitesse d'essorage » et « Sélection de la température ».



Si la température de l'eau à l'intérieur de la machine est élevée ou si le niveau d'eau est au-dessus de la ligne de couverture, la porte de chargement ne s'ouvrira pas.

6.13 Annulation du programme

Le programme est annulé lorsque le bouton de sélection du programme est tourné sur un programme différent ou lorsque la machine est mise hors service et remise en service à l'aide du bouton de sélection du programme.



Si vous tournez le bouton de sélection du programme alors que la Sécurité Enfants est activée, le programme ne sera pas annulé. Vous devez tout d'abord annuler la Sécurité Enfants.

Si vous voulez ouvrir la porte de chargement après avoir annulé le programme, mais cette ouverture n'est pas possible en raison du niveau d'eau supérieur à la ligne de base de la porte de chargement dans la machine, appuyez sur le bouton de sélection de programmes sur le programme Essorage et pompage et évacuez l'eau présente dans la machine.

6.14 Fin du programme

Le symbole de Fin s'affiche à l'écran lorsque le programme est terminé.

Si vous n'appuyez sur aucun bouton pendant 10 minutes, la machine passe en mode ARRÊT. L'écran et tous les indicateurs sont désactivés.

Les phases du programme terminé s'affichent si vous appuyez sur le bouton Marche/Arrêt.

6.15 Fonctions HomeWhiz et télécommande

Vous pouvez contrôler votre lave-linge depuis des appareils intelligents et obtenir des informations sur l'état de votre machine grâce à la fonction HomeWhiz. Vous pouvez effectuer de nombreuses opérations sur votre machine depuis votre appareil intelligent en utilisant l'application HomeWhiz. En outre, vous pouvez utiliser certaines propriétés uniquement avec la fonction HomeWhiz.

Téléchargez l'application HomeWhiz depuis le magasin d'applications de votre périphérique intelligent pour utiliser la fonctionnalité Wifi de votre machine.

Pour utiliser l'application, assurez-vous que votre appareil intelligent est connecté à l'internet.

Si vous utilisez l'application pour la première fois, complétez l'enregistrement du compte utilisateur en suivant les instructions de l'application. Une fois l'inscription terminée, vous pouvez utiliser tous les produits HomeWhiz dans votre maison via ce compte.

Le Bluetooth de votre appareil intelligent doit être activé et votre appareil doit être connecté à Internet pendant l'installation. Votre appareil intelligent doit se trouver à proximité de la machine à laver. Après l'installation, le Bluetooth peut être désactivé ou votre appareil intelligent n'a pas besoin d'être à proximité du lave-linge. Vous pouvez utiliser votre produit à condition que votre appareil intelligent soit connecté à Internet.

Vous pouvez toucher l'onglet « Appareils » dans l'application pour voir les appareils jumelés à votre compte. Vous pouvez effectuer l'opération d'appairage de ces produits sur cette page.

Une fois l'application configurée, avec la fonction HomeWhiz, votre lave-linge peut vous donner des notifications d'état instantanées via votre appareil intelligent.

Votre lave-linge vous enverra des notifications via l'application HomeWhiz dans les cas suivants :

- À la fin du programme,
- Lorsque la porte du lave-linge s'ouvre ;
- En cas d'alerte de coupure d'eau,
- En cas d'alerte de sécurité,



Pour utiliser la fonction HomeWhiz, assurez-vous que l'application HomeWhiz est installée sur votre appareil intelligent et que votre lave-linge est connecté au réseau Wi-Fi de votre domicile. Lorsque votre lave-linge n'est pas connecté au réseau, il fonctionne comme une machine sans fonction HomeWhiz. Votre appareil doit fonctionner avec une connexion au réseau sans fil de votre réseau domestique. Les commandes effectuées depuis l'application seront activées grâce à ce réseau. Par conséquent, la puissance du signal sans fil à proximité de l'emplacement de la machine doit être suffisante.

Fonctionne sur la bande de fréquence 2,4 GHz de HomeWhiz. Rendez-vous sur www.homewhiz.com pour consulter les versions Android et IOS compatibles avec l'application HomeWhiz.



Toutes les mesures de sécurité décrites dans la section « **INSTRUCTIONS GÉNÉRALES DE SÉCURITÉ** » Manuel d'utilisateur sont également valides pour une utilisation à distance avec la fonction HomeWhiz.

6.15.1 Configuration HomeWhiz

Une connexion doit être établie entre votre produit et l'application pour que celle-ci puisse fonctionner. Suivez les étapes ci-dessous pour établir cette connexion.

1. • Si vous ajoutez un appareil pour la première fois, appuyez sur « appareils » sur l'appli HomeWhiz. Sélectionnez le bouton « ADD APPLIANCE » (touchez ici pour configurer un nouvel appareil) dans le coin supérieur droit. Effectuez la configuration en suivant les étapes ci-dessous et les étapes de l'application HomeWhiz.
2. Pour démarrer la configuration, assurez-vous que votre machine est hors service. Appuyez sur le bouton Température et le bouton de la fonction de télécommande simultanément et maintenez-les pendant 3 secondes pour passer votre machine en mode configuration HomeWhiz.

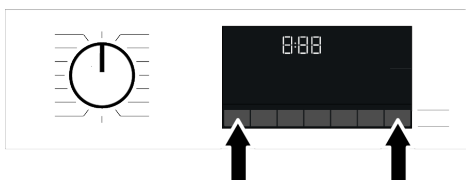

3. En mode de configuration HomeWhiz, une animation apparaît à l'écran et l'icône de connexion sans fil clignote jusqu'à ce que votre machine se connecte à Internet. Seul le bouton de programme sera actif dans ce mode. Les autres boutons seront inactifs.

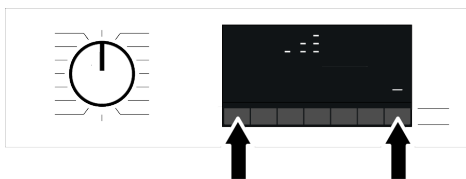

4. • Suivez les instructions sur l'écran de l'application HomeWhiz.
5. • Attendez que l'installation se termine. Une fois que la configuration est terminée, donnez un nom à votre lave-linge. Vous voyez maintenant le produit que vous avez ajouté dans l'application HomeWhiz.



Votre lave-linge s'arrête automatiquement lorsque vous ne parvenez pas à faire la configuration dans un délai de 5 minutes. Dans ce cas, vous devez reprendre tout le processus de configuration. Si le problème persiste, veuillez contacter le Service agréé.

Vous pouvez utiliser le lave-linge avec plus d'un périphérique intelligent. Pour ce faire, téléchargez également l'application HomeWhiz sur l'autre périphérique intelligent. Lors du lancement de l'application, vous devez vous connecter avec le compte créé précédemment et apparié avec votre lave-linge. Autrement, lisez le point « Configuration d'un lave-linge connecté à un autre compte ».

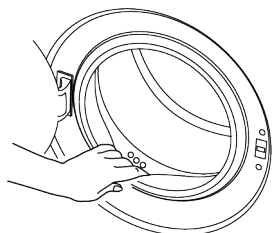

L'application HomeWhiz peut vous demander de saisir le numéro du produit indiqué sur l'étiquette du produit. L'étiquette du produit se trouve sur la face interne de la porte de l'appareil. Le numéro du produit est inscrit sur l'étiquette.



6.15.2 Configuration d'un lave-linge connecté à un autre compte

Si le lave-linge que vous souhaitez utiliser a précédemment été introduit dans le système avec un autre compte, vous devez établir une nouvelle connexion entre votre application HomeWhiz et le produit.

1. Téléchargez l'application HomeWhiz sur le nouveau périphérique intelligent que vous souhaitez utiliser.
2. Créez un nouveau compte et connectez-vous à ce dernier sur l'application HomeWhiz.
3. Suivez les étapes décrites dans la configuration Configuration HomeWhiz et procédez à la configuration.



Étant donné que la fonction HomeWhiz et la fonctionnalité de télécommande de votre produit fonctionnent via la technologie Bluetooth ou Wi-Fi, selon le modèle de votre produit, il est important de noter qu'une seule application HomeWhiz peut contrôler votre produit à un moment donné.

6.15.3 Suppression de la correspondance du compte HomeWhiz

Suivez les étapes suivantes afin de supprimer un lave-linge précédemment associé au compte d'une autre personne.

1. Mettez votre machine en marche à l'aide du bouton de programmation.
2. Lorsque votre machine est en marche, appuyez sur les boutons de la télécommande et du réglage de l'heure de fin pendant 5 secondes.

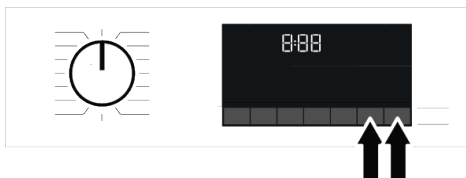

3. Vous entendrez un son d'avertissement du produit pour notifier votre demande après le compte à rebours sur l'écran. La suppression de l'appareil prendra quelques secondes.

Après cette opération, vous ne pourrez plus utiliser la fonction HomeWhiz de votre lave-linge jusqu'à ce que vous effectuiez une autre configuration.

Votre produit n'a pas besoin d'être connecté à internet pour supprimer un compte correspondant. Votre demande sera reçue. Cette correspondance sera automatiquement supprimée lors de la première connexion du produit à Internet.

6.15.4 Fonction télécommande et utilisation de cette fonction

Après l'installation de HomeWhiz, l'icône Wifi s'allume automatiquement. Pour activer ou désactiver la connexion Wifi, voir « Connexion sans fil ».

Si vous mettez votre machine hors service et la remettez en service alors que la connexion sans fil est activée, elle se reconnectera automatiquement. En cas de modification du mot de passe du réseau ou de mise hors tension du modem, la connexion sans fil est automatiquement désactivée. Pour cette raison, vous devrez réactiver la connexion sans fil si vous souhaitez utiliser la fonction Télécommande. Vous pouvez contrôler le symbole de connexion sans fil sur l'écran pour suivre le statut de connexion. Si le symbole est allumé en continu, vous disposez d'une connexion internet. Si le symbole clignote, cela signifie que la machine essaie de se connecter. Si le symbole est éteint, vous n'avez pas de connexion.



Lorsque la connexion Bluetooth est activée sur votre produit, la fonction télécommande peut être sélectionnée.

S'il est impossible de sélectionner la fonction télécommande, vérifiez le statut de la connexion. En cas d'échec de connexion, réitérez la procédure initiale de configuration sur votre appareil.

Si vous souhaitez contrôler votre lave-linge à distance, vous devez activer la fonction de télécommande en appuyant sur le bouton Télécommande du panneau de commande. Une fois que l'accès au produit est établi, vous verrez un écran similaire à celui ci-dessous.

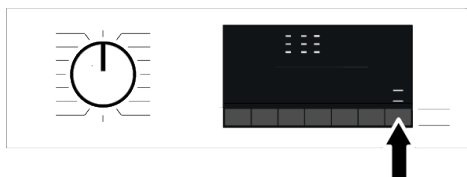

Lorsque la Télécommande est activée, seules les opérations de gestion, de mise hors service et de suivi de la machine peuvent être effectuées via votre lave-linge. Toutes les autres fonctions, à l'exception de la Sécurité enfants, peuvent être gérées via l'application.

Vous pouvez contrôler si la fonction Télécommande est activée ou désactivée via l'indicateur de fonction sur le bouton.

Si la fonction télécommande est désactivée, alors toutes les opérations sont effectuées sur le lave-linge et seul le suivi du statut peut être effectué sur l'application.

La fonction de télécommande peut ne pas être activée si la connexion de la télécommande est désactivée ou si la porte du produit est ouverte.

Une fois activée, la fonction de commande à distance de votre lave-linge reste active, sauf circonstances particulières. Cette fonction vous permet de contrôler votre machine via Internet, qu'elle soit allumée ou éteinte, et quel que soit l'endroit où vous vous trouvez.

Dans certains cas, elle se désactive elle-même pour des raisons de sécurité :

- Lorsque votre lave-linge est soumis à une coupure de courant.
- Lorsque la porte du lave-linge est ouverte,
- Lorsque le bouton de programme est tourné et qu'un programme différent est sélectionné ou que l'appareil est mis hors service.

6.15.5 Dépannage

Effectuez les actions suivantes si vous rencontrez un problème de commande ou de connexion. Observez si le problème persiste ou non après l'opération que vous avez effectuée.

1. Vérifiez si votre appareil intelligent est connecté au réseau domestique adéquat.
2. Redémarrez l'application du produit.
3. Désactivez et activez le Bluetooth ou le Wi-Fi via le panneau de commande, en fonction du modèle de votre produit.
4. Si la connexion n'a pas pu être établie après les opérations ci-dessus, réitérez la procédure initiale de configuration sur votre lave-linge.

Si le problème persiste, contactez un agent d'entretien agréé.

6.15.6 Affichage des valeurs de consommation HomeWhiz

Votre produit est équipé d'une fonction de gestion de la consommation. Les capacités de cette fonction peuvent varier d'un modèle de produit à l'autre et englober des fonctionnalités telles que la surveillance de la consommation d'énergie, le suivi de l'utilisation de l'eau, etc. Pour que cette fonc-

tion fonctionne, votre produit doit être ajouté à l'application HomeWhiz et connecté à Internet.

Grâce à cette fonction, vous pouvez suivre les données de consommation de votre produit intelligent sur différents intervalles de temps et bénéficier de suggestions personnalisées visant à réduire la consommation.



Veillez noter que les données de consommation affichées dans l'application HomeWhiz sont fournies à titre indicatif uniquement et peuvent ne pas refléter exactement la consommation réelle.

Les valeurs indiquées sur l'étiquette du produit sont obtenues dans des conditions de laboratoire normalisées. Sachez que vos chiffres de consommation réels peuvent fluctuer en fonction des habitudes d'utilisation individuelles et des conditions climatiques variables.

7 Entretien et nettoyage



Lisez d'abord la section « Instructions de sécurité » !

La durée de vie de votre appareil augmente et les problèmes fréquemment rencontrés seront réduits s'il est nettoyé à des intervalles réguliers.

7.1 Nettoyage du bac à produits

Nettoyez le tiroir à lessive à intervalles réguliers (une fois tous les 4 ou 5 lavages) comme indiqué ci-dessous pour éviter l'accumulation de lessive en poudre.

Nettoyez le siphon si des quantités excessives d'eau et de mélange d'adoucissant textile restent dans le compartiment de l'adoucissant.

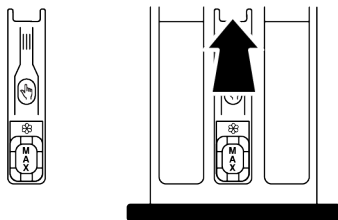

1. Appuyez sur la partie marquée du siphon à l'intérieur du compartiment pour adoucissant, puis tirez le tiroir vers vous pour le sortir.
2. Soulevez et retirez le siphon par l'arrière comme indiqué.
3. Rincez le tiroir et le siphon dans l'évier avec beaucoup d'eau chaude. Utilisez des gants ou une brosse appropriée pour éviter que les résidus du tiroir n'entrent en contact avec votre peau.
4. Remettez fermement en place le siphon et le tiroir après le nettoyage.

7.2 Nettoyage de la porte de chargement et du tambour

Pour les lave-linges disposant d'un programme de nettoyage du tambour, reportez-vous à la section du Fonctionnement du produit.



Reprenez le processus de nettoyage du tambour tous les 2 mois.
ATTENTION : Utilisez un anti-détartrant adapté aux lave-linge.

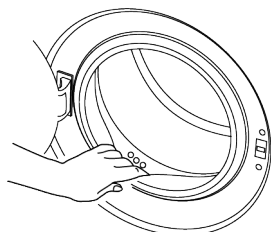

Après chaque lavage, veillez à ce qu'aucun corps étranger ne soit resté dans le produit. Si les orifices qui se trouvent sur le soufflet présenté dans le schéma ci-dessous sont obstrués, débloquez-les à l'aide d'un cure-dent.

Des corps étrangers en métal provoqueront des taches de rouille dans le tambour. Nettoyez les taches qui se trouvent sur la surface du tambour à l'aide d'un agent nettoyant pour acier inoxydable.

Ne jamais utiliser de laine d'acier ni de paille de fer. Ces matériaux sont susceptibles d'endommager les surfaces peintes, chromées et en plastique.

Nous vous recommandons d'essuyer le joint de porte à l'aide d'un chiffon sec et propre à la fin du programme. Cela permettra d'éliminer les résidus sur le joint de porte de votre machine et d'éviter la formation de mauvaises odeurs.

7.3 Nettoyage de la carrosserie et du bandeau de commande

Nettoyez la carrosserie du produit avec de l'eau savonneuse ou avec du détergent en gel doux et non corrosif, le cas échéant, et séchez avec un chiffon doux.

Utilisez uniquement un chiffon mou et humide pour nettoyer le bandeau de commande. N'utilisez pas de produits de nettoyage contenant du solvant.

7.4 Nettoyage des filtres d'arrivée d'eau

Un filtre se trouve à l'extrémité de chaque vanne d'arrivée d'eau, située au dos de la machine et à l'extrémité de chaque tuyau d'admission d'eau, où ils sont raccordés au robinet. Ces filtres empêchent les corps étrangers et la saleté qui se trouve dans l'eau de pénétrer dans le produit. Les filtres doivent être nettoyés lorsqu'ils deviennent sales.

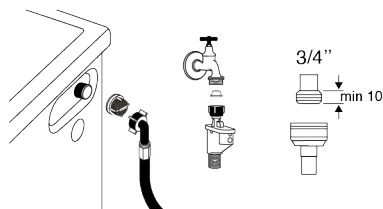

1. Fermez les robinets.
2. Enlevez les écrous des tuyaux d'arrivée d'eau afin d'accéder aux filtres sur les vannes d'arrivée d'eau et nettoyez-les avec une brosse adéquate. Si les filtres sont très sales, retirez-les de leurs emplacements à l'aide des pinces puis nettoyez-les.
3. Extrayez les filtres des extrémités plates des tuyaux d'arrivée d'eau ainsi que les joints et nettoyez-les soigneusement à l'eau du robinet.
4. Remplacez les joints et les filtres avec précaution et serrez leurs écrous à la main.

7.5 Évacuation de l'eau restante et nettoyage du filtre de la pompe

Le système de filtration dans votre produit empêche les éléments solides comme les boutons, les pièces, et les fibres de tissu, d'obstruer la turbine de la pompe au cours de l'évacuation de l'eau de lavage. Ainsi,

l'eau sera évacuée sans problème et la durée de service de la pompe s'en trouvera prolongée.

Si l'appareil ne parvient pas à évacuer l'eau qu'il contient, cela veut dire que le filtre de la pompe est bouché. Le filtre doit être nettoyé chaque fois qu'il est obstrué ou tous les 3 mois. L'eau doit être vidangée en premier lieu pour nettoyer le filtre de la pompe. En outre, avant de transporter le produit (par exemple, lors d'un déménagement), l'eau doit être complètement vidangée.



REMARQUE :

Les corps étrangers laissés dans le filtre de la pompe peuvent endommager votre produit ou l'amener à faire des bruits.

Si vous vivez dans des régions sujettes au gel, n'oubliez pas de fermer le robinet d'eau, de débrancher le tuyau principal et de vider l'eau du produit lorsqu'il n'est pas utilisé. Après chaque usage, fermez le robinet d'alimentation en eau de la machine.

Pour nettoyer le filtre sale et évacuer l'eau:

1. Débranchez l'appareil afin de couper l'alimentation électrique.



La température de l'eau contenue dans le produit peut monter jusqu'à 90 °C. Pour éviter les risques de brûlures, nettoyez le filtre après que l'eau à l'intérieur du produit ait refroidi

2. Ouvrez le couvercle du filtre.

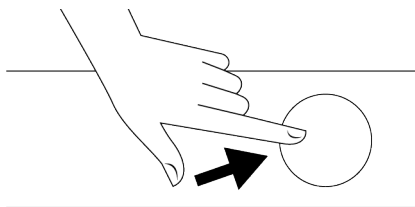

3. Suivez les étapes ci-dessous pour évacuer l'eau.

Si le produit dispose d'un tuyau de vidange en cas d'urgence, procédez comme suit pour évacuer l'eau :

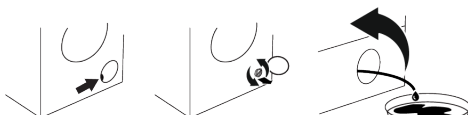

- Sortez le tuyau de vidange d'urgence de son siège.
 - Placez l'extrémité du tuyau dans un grand récipient. Évacuez l'eau dans le bac en retirant la prise de courant à l'extrémité du tuyau. Lorsque le récipient est rempli, bloquez la sortie du tuyau avec le bouchon. Vidangez toute l'eau en répétant la procédure indiquée ci-dessus après avoir vidé le récipient.
 - À la fin de l'évacuation de l'eau, fermez l'extrémité à nouveau à l'aide du bouchon et fixez le tuyau en place.
 - Dévissez le filtre de la pompe.
1. Nettoyez tous les résidus à l'intérieur du filtre, ainsi que les fibres, s'il y en a, autour de la zone de la turbine.
 2. Remplacez le filtre.
 3. Si le bouchon du filtre comprend deux pièces, fermez-le en appuyant sur l'onglet. Si en revanche l'appareil comprend une pièce, installez d'abord les étiquettes à leurs emplacements dans la partie inférieure, puis appuyez sur la partie supérieure pour fermer.

8 Dépannage



Lisez d'abord la section « Instructions de sécurité » !

Les programmes ne démarrent pas après la fermeture de la porte de chargement.

- Le bouton Démarrer/Pause/Annuler n'est pas appuyé. >>> Appuyez sur le bouton Démarrer / Pause / Annuler.
- Il peut être difficile de fermer la porte de chargement en cas de charge excessive. >>> Réduisez la quantité de linge et assurez-vous que la porte de chargement est correctement fermée.

Vous ne pouvez pas démarrer le programme ni le sélectionner.

- Le produit est passé en mode d'autoprotection en raison d'un problème d'alimentation (tension de ligne, pression d'eau, etc.) >>> Selon le modèle du produit, sélectionnez un autre programme en faisant tourner le bouton de sélection des programmes. Pour l'annuler, appuyez sur le bouton Marche/Arrêt et maintenez-le enfoncé pendant 3 secondes. Le programme précédent sera annulé. Voir la section Annulation du programme [► 37]

Eau à l'intérieur de l'appareil.

- Il pourrait rester de l'eau dans votre produit suite aux processus d'assurance qualité menés au cours de la production. >>> Il ne s'agit pas d'une panne ; l'eau ne présente aucun danger pour l'appareil.

L'appareil ne prend pas de l'eau.

- Le robinet est fermé. >>> Ouvrez les robinets.
- Le tuyau d'arrivée d'eau est plié. >>> Aplatissez le tuyau.
- Le filtre d'arrivée d'eau est obstrué. >>> Nettoyez le filtre.
- La porte de chargement n'est pas fermée. >>> Fermez la porte.

Le produit n'évacue l'eau.

- Le tuyau d'évacuation d'eau est obstrué ou tordu. >>> Nettoyez ou aplatissez le tuyau.
- Le filtre de la pompe est obstrué. >>> Nettoyez le filtre de la pompe.

Le produit vibre ou fait du bruit.

- L'appareil est déséquilibré. >>> Ajustez les supports afin de remettre l'appareil en équilibre.
- Une substance dure est entrée dans le filtre de la pompe. >>> Nettoyez le filtre de la pompe.
- Les boulons de sécurité de transport ne sont pas retirés. >>> Retirez les boulons de sécurité de transport.
- La quantité de linge contenu dans l'appareil est insuffisante. >>> Ajoutez plus de linge dans l'appareil.
- Vous avez chargé trop de linge dans l'appareil. >>> Retirez-en quelques-uns ou répartissez la charge à la main pour l'équilibrer de façon homogène dans l'appareil.
- L'appareil s'est appuyé sur un objet rigide. >>> Assurez-vous que l'appareil ne repose sur rien.

De l'eau fuit du bas de l'appareil.

- Le tuyau d'évacuation d'eau est obstrué ou tordu. >>> Nettoyez ou aplatissez le tuyau.
- Le filtre de la pompe est obstrué. >>> Nettoyez le filtre de la pompe.

L'appareil s'est arrêté peu de temps après le démarrage du programme.

- La machine s'est momentanément arrêtée en raison de la basse tension. >>> L'appareil redémarrera lorsque la tension sera restaurée au niveau normal.

L'appareil évacue directement l'eau qu'il absorbe.

- Le tuyau de vidange n'est pas à la bonne hauteur. >>> Connectez tuyau d'évacuation d'eau tel qu'indiqué dans le manuel d'utilisation.

Vous ne pouvez pas l'eau dans l'appareil pendant le lavage.

- L'eau se trouve dans la partie invisible de l'appareil. >>> Il ne s'agit pas d'une panne.

La porte de chargement ne peut pas être ouverte.

- Le verrouillage de la porte de chargement est activé en raison du niveau d'eau dans l'appareil. >>> Évacuez l'eau en mettant la pompe en marche ou en démarrant le programme Essorage.
- L'appareil chauffe l'eau ou il est au cycle d'essorage. >>> Attendez jusqu'à ce que le programme se termine.
- La porte de chargement peut être coincée en raison de pression à laquelle elle est soumise. >>> Tenez la poignée, poussez et tirez la porte de chargement pour la débloquer et l'ouvrir.
- En cas d'absence d'alimentation, la porte de chargement de l'appareil ne s'ouvre pas. >>> Pour ouvrir la porte de chargement, ouvrez le bouchon de filtre de la pompe et abaissez la poignée d'urgence positionnée à l'arrière dudit bouchon. Voir la section Verrouillage de la porte de chargement [► 35]

Le lavage prend plus de temps que prévu dans le manuel d'utilisation. (*)

- La pression d'eau est faible. >>> L'appareil patiente le temps d'absorber une quantité suffisante d'eau afin d'éviter un lavage de mauvaise qualité en raison de diminution de la quantité d'eau. Par conséquent, le temps de lavage se prolonge.
- La tension est faible. >>> Le temps de lavage est prolongé afin d'éviter de mauvais résultats de lavage lorsque la tension d'alimentation est faible.
- La température d'entrée de l'eau est faible. >>> Le temps nécessaire pour chauffer l'eau se prolonge pendant les saisons froides. De plus, le temps de lavage se prolonge afin d'éviter de mauvais résultats de lavage.
- Le nombre de rinçages et/ou la quantité d'eau de rinçage a augmenté. >>> L'appareil augmente la quantité d'eau de rinçage lorsqu'un bon rinçage est nécessaire et ajoute une phase de rinçage supplémentaire si nécessaire.

- Il y a une présence excessive de mousse et le système d'absorption automatique de mousse a été activé en raison de l'utilisation excessive de détergent. >>> Utilisez la quantité de détergent recommandée.

La durée du programme n'a pas de compte à rebours. (Pour les modèles dotés d'un écran) (*)

- Le minuteur peut s'arrêter pendant la prise d'eau. >>> L'indicateur de minuterie n'aura pas de compte à rebours jusqu'à ce que l'appareil prenne la quantité suffisante d'eau. L'appareil attendra qu'il y ait une quantité suffisante d'eau pour éviter de mauvais résultats de lavage dus au manque d'eau. L'indicateur de minuterie reprendra le compte à rebours après cela.
- Le minuteur peut s'arrêter pendant l'étape de chauffage. >>> L'indicateur de minuterie n'aura pas de compte à rebours jusqu'à ce que l'appareil atteigne la température sélectionnée.
- Le minuteur peut s'arrêter pendant la phase d'essorage. >>> Le système automatique de détection de charge déséquilibrée est désactivé en raison de la répartition inégale du linge dans l'appareil.

La durée du programme n'a pas de compte à rebours. (*)

- La charge contenue dans l'appareil est déséquilibrée. >>> Le système automatique de détection de charge déséquilibrée est désactivé en raison de la répartition inégale du linge dans l'appareil.

L'appareil ne passe pas à la phase d'essorage. (*)

- La charge contenue dans l'appareil est déséquilibrée. >>> Le système automatique de détection de charge déséquilibrée est désactivé en raison de la répartition inégale du linge dans l'appareil.
- L'appareil n'essore pas si l'eau n'est pas complètement évacuée. >>> Vérifiez le filtre et tuyau de vidange.

- Il y a une présence excessive de mousse et le système d'absorption automatique de mousse a été activé en raison de l'utilisation excessive de détergent. >>> Utilisez la quantité de détergent recommandée.

**La performance de lavage est mauvaise :
Le linge vire au gris. (**)**

- Quantité insuffisante de détergent a été utilisée pendant une longue période de temps. >>> Utilisez la quantité recommandée de détergent nécessaire pour la dureté de l'eau et du linge.
- Lavage a été réalisé à basse température pendant une longue période de temps. >>> Sélectionnez la température appropriée pour le linge à laver.
- Une quantité insuffisante de détergent est utilisée avec de l'eau calcaire. >>> L'utilisation d'une quantité insuffisante de détergent avec de l'eau calcaire fait en sorte la saleté se colle sur le vêtement et cela transforme le vêtement en gris avec le temps. Il est difficile d'éliminer le grisonnement une fois qu'il se produit. Utilisez la quantité recommandée de détergent nécessaire pour la dureté de l'eau et du linge.
- Une quantité excessive de détergent est utilisée. >>> Utilisez la quantité recommandée de détergent nécessaire pour la dureté de l'eau et du linge.

**La performance de lavage est mauvaise :
La tache persiste ou le linge n'est pas blanchi. (**)**

- Une quantité insuffisante de détergent est utilisée. >>> Utilisez la quantité recommandée de détergent nécessaire pour la dureté de l'eau et du linge.
- Une quantité excessive de linge est chargée dans l'appareil. >>> Évitez de surcharger l'appareil. Chargez les quantités de linge recommandées dans la section « Tableau des programmes et de consommation ».
- Vous n'avez pas sélectionné le programme et la température appropriés. >>> Sélectionnez le programme et la température appropriés pour le linge à laver.

- Le mauvais type de détergent est utilisé. >>> Utilisez le détergent d'origine approprié pour l'appareil.
- Une quantité excessive de détergent est utilisée. >>> Mettez le détergent dans le bon compartiment. Ne mélangez pas l'agent de blanchiment et le détergent.

**La performance de lavage est mauvaise :
Des taches huileuses sont apparues sur le linge. (**)**

- Un nettoyage régulier du tambour n'est pas appliqué. >>> Nettoyez régulièrement le tambour. Pour cette procédure, voir Nettoyage de la porte de chargement et du tambour [► 42]

**La performance de lavage est mauvaise :
Les vêtements dégagent une odeur désagréable. (**)**

- Des couches d'odeurs et de bactéries se forment sur le tambour à cause d'un lavage continu à basse température et/ou dans des programmes courts. >>> Laissez le tiroir à lessive et la porte de chargement de l'appareil entrouverts après chaque lavage. Ainsi, cela permettra d'éviter qu'un environnement humide propice à la prolifération des bactéries ne se crée dans l'appareil

La couleur des vêtements se décolore. ()**

- Une quantité excessive de linge a été chargée dans la l'appareil. >>> Évitez de surcharger l'appareil.
- Le détergent utilisé est humide. >>> Conservez les détergents fermés dans un environnement exempt d'humidité et ne les exposez pas à des températures excessives.
- Une température plus élevée a été sélectionnée. >>> Sélectionnez le programme et la température appropriés en fonction du type et du degré de salissure du linge.

Le lave-linge ne rince pas bien.

- La quantité, la marque et les conditions de stockage du détergent utilisé sont inappropriées. >>> Utilisez un détergent approprié pour le lave-linge et pour votre linge. Conservez les détergents fermés

dans un environnement exempt d'humidité et ne les exposez pas à des températures excessives.

- Le détergent a été placé dans le mauvais compartiment. >>> Si le détergent est placé dans le compartiment de prélavage bien que le cycle de prélavage ne soit pas sélectionné, le lave-linge peut prendre ce détergent pendant le rinçage ou l'étape d'adoucissement. Mettez le détergent dans le bon compartiment.
- Le filtre de la pompe est obstrué. >>> Vérifiez le filtre.
- Le tuyau de vidange est plié. >>> Vérifiez le tuyau de vidange.

Le linge devient rigide après le lavage. ()**

- Une quantité insuffisante de détergent est utilisée. >>> L'utilisation d'une quantité insuffisante de détergent pour la dureté de l'eau peut rendre le linge raide avec le temps. Utilisez une quantité appropriée de détergent en fonction de la dureté de l'eau.
- Le détergent a été placé dans le mauvais compartiment. >>> Si le détergent est placé dans le compartiment de prélavage bien que le cycle de prélavage ne soit pas sélectionné, le lave-linge peut prendre ce détergent pendant le rinçage ou l'étape d'adoucissement. Mettez le détergent dans le bon compartiment.
- Le détergent a été mélangé avec l'adoucissant. >>> Ne mélangez pas l'adoucissant avec le détergent. Lavez et nettoyez le tiroir avec de l'eau chaude.

Le linge ne sent pas l'adoucissant. ()**

- Le détergent a été placé dans le mauvais compartiment. >>> Si le détergent est placé dans le compartiment de prélavage bien que le cycle de prélavage ne soit pas sélectionné, le lave-linge peut prendre ce détergent pendant le rinçage ou l'étape d'adoucissement. Lavez et nettoyez le tiroir avec de l'eau chaude. Mettez le détergent dans le bon compartiment.
- Le détergent a été mélangé avec l'adoucissant. >>> Ne mélangez pas l'adoucissant avec le détergent. Lavez et nettoyez le tiroir avec de l'eau chaude.

Résidus de détergent dans le tiroir à lessive. ()**

- Le détergent a été placé dans un tiroir humide. >>> Séchez le tiroir à lessive avant d'y mettre le détergent.
- Le détergent s'est mouillé. >>> Conservez les détergents fermés dans un environnement exempt d'humidité et ne les exposez pas à des températures excessives.
- La pression d'eau est faible. >>> Vérifiez la pression d'eau.
- Le détergent contenu dans le compartiment de lavage principal s'est mouillé en absorbant l'eau de prélavage. Les ouvertures du compartiment de détergent sont bouchées. >>> Vérifiez les ouvertures et nettoyez si elles sont bouchées.
- Il y a un problème avec les distributeurs du tiroir à lessive. >>> Appelez l'agent d'entretien agréé.
- Le détergent a été mélangé avec l'adoucissant. >>> Ne mélangez pas l'adoucissant avec le détergent. Lavez et nettoyez le tiroir avec de l'eau chaude.
- Un nettoyage régulier du tambour n'est pas appliqué. >>> Nettoyez régulièrement le tambour. Pour cette procédure, voir Nettoyage de la porte de chargement et du tambour [► 42]

Il y a une formation excessive de mousse dans l'appareil. ()**

- Des détergents inappropriés pour lave-linge sont utilisés. >>> Utilisez des détergents appropriés pour lave-linge.
- Une quantité excessive de détergent est utilisée. >>> N'utilisez qu'une quantité suffisante de détergent.
- Le détergent a été conservé dans des conditions inappropriées. >>> Conservez le détergent dans un endroit fermé et sec. Évitez de le conserver dans des endroits excessivement chauds.
- Du linge maillé, tel que les tulles peuvent entraîner une formation excessive de mousse en raison de leur texture. >>> Utilisez de plus petites quantités de détergent pour ce type de vêtement.

- Le détergent a été placé dans le mauvais compartiment. >>> Veillez à placer le détergent dans le compartiment approprié.
- L'appareil absorbe rapidement l'adoucissant. >>> Il peut y avoir des problèmes dans les distributeurs ou dans le tiroir à lessive. Appelez l'agent d'entretien agréé.

La mousse déborde du tiroir à lessive.

- Une quantité excessive de détergent est utilisée. >>> Mélangez 1 cuillère à soupe d'adoucissant et ½ l d'eau, puis versez dans le compartiment de lavage principal du tiroir à lessive. >>> Mettez le détergent dans le lave-linge approprié pour les programmes et les charges maximales indiquées dans le « Tableau des programmes et de consommation ». Lorsque vous utilisez des produits chimiques supplémentaires, (détachants, eau de javel, etc.) réduisez la quantité de détergent.

Le linge reste humide à la fin du programme. (*)

- Il y a une présence excessive de mousse et le système d'absorption automatique de mousse a été activé en raison de l'uti-

lisation excessive de détergent. >>> Utilisez la quantité de détergent recommandée.

(*) L'appareil ne passe pas en phase d'essorage lorsque le linge n'est pas réparti de façon égale dans le tambour pour éviter qu'il ne s'endommage ainsi que et son milieu ambiant. Le linge doit être réorganisé et remis en rotation.

(**) Un nettoyage régulier du tambour n'est pas appliqué. Nettoyez régulièrement le tambour. Voir la section Nettoyage de la porte de chargement et du tambour [► 42]



Si le problème persiste en dépit du respect des instructions de cette section, contactez votre revendeur ou le Technicien du service agréé. N'essayez jamais de réparer un appareil endommagé par vous-même.



Consultez la section HomeWhiz pour obtenir des informations utiles relatives au dépannage.

9 CLAUSE DE NON RESPONSABILITÉ

Certaines pannes (simples) peuvent être traitées de manière adéquate par l'utilisateur final sans que cela ne pose de problème de sécurité ou d'utilisation dangereuse, à condition qu'elles soient effectuées dans les limites et conformément aux instructions suivantes (voir la section « Auto-réparation »).

Par conséquent, sauf autorisation contraire dans la section « Auto-réparation » ci-dessous, les réparations doivent être adressées à des réparateurs professionnels agréés afin d'éviter tout problème de sécurité. Un réparateur professionnel enregistré est un réparateur professionnel qui s'est vu accorder l'accès aux instructions et à la liste des pièces détachées de ce produit par le fabricant selon les méthodes décrites dans les actes législatifs conformément à la directive 2009/125/CE.

Toutefois, seul l'agent de service (c'est-à-dire les réparateurs professionnels agréés) que vous pouvez joindre au numéro de téléphone indiqué dans le manuel d'utilisation/la carte de garantie ou par l'intermédiaire de votre revendeur agréé peut fournir un service dans le cadre des conditions de garantie. Par conséquent, veuillez noter que les réparations effectuées par des réparateurs professionnels (qui ne sont pas autorisés par Bauknecht) annulent la garantie.

Auto-réparation

L'autoréparation peut être effectuée par l'utilisateur final en ce qui concerne exclusivement les pièces de rechange suivantes : porte, charnière de porte et joints, autres joints, ensemble de verrouillage de la porte et périphériques en plastique tels que les

distributeurs de détergent (une liste actualisée est également disponible sur <https://parts-selfservice.europeanappliances.com> à partir du 1er mars 2021).

En outre, pour garantir la sécurité du produit et éviter tout risque de blessure grave, l'autoréparation mentionnée doit être effectuée en suivant les instructions du manuel d'utilisation de l'autoréparation ou celles qui sont disponibles sur <https://parts-selfservice.europeanappliances.com>. Pour votre sécurité, débranchez le produit avant toute tentative d'autoréparation.

Les réparations et les tentatives de réparation par les utilisateurs finaux pour des pièces non incluses dans cette liste et/ou ne suivant pas les instructions des manuels d'utilisation pour l'auto-réparation ou qui sont disponibles dans <https://parts-selfservice.europeanappliances.com>, peuvent donner lieu à des problèmes de sécurité non imputables à <https://parts-selfservice.europeanappliances.com>, et annuleront la garantie du produit.

Par conséquent, il est fortement recommandé aux utilisateurs finaux de s'abstenir d'essayer d'effectuer des réparations ne relevant pas de la liste de pièces détachées mentionnée, en s'adressant dans ce cas à des réparateurs professionnels agréés ou à des réparateurs professionnels enregistrés. Au contraire, de telles tentatives de la part des utilisateurs finaux peuvent causer des problèmes de sécurité et endommager le produit et, par la suite, provoquer un incendie, une inondation, une électrocution et des blessures graves.

À titre d'exemple, mais sans s'y limiter, les réparations suivantes doivent être adressées à des réparateurs professionnels agréés ou à des réparateurs professionnels enregistrés : moteur, ensemble de la pompe, carte principale, carte du moteur, carte d'affichage, chauffages, etc.

Le fabricant/vendeur ne peut être tenu responsable dans le cas où les utilisateurs finaux ne se conforment pas à ce qui précède.

La disponibilité des pièces de rechange du lave-linge ou du lave-sèche-linge que vous avez acheté est de 10 ans. Pendant cette période, des pièces de rechange originales seront disponibles pour faire fonctionner correctement le lave-linge ou le lave-sèche-linge.

