

**THANK YOU FOR BUYING A WHIRLPOOL PRODUCT.**

In order to receive a more complete assistance, please register your product on www.whirlpool.eu/register



Before using the appliance carefully read the Safety Instruction.

CONTROL PANEL

- 1 Programme selection knob
- 2 On/Off button
- 3 Start/Pause button

Options buttons

- 4 FreshCare+
- 5 Cycle End Signal
- 6 Rapid
- 7 Cycle Options (hold for Settings)
- 8 Dryness Level
- 9 Timed Drying
- 10 Start Delay

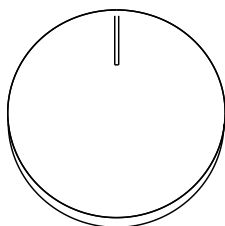



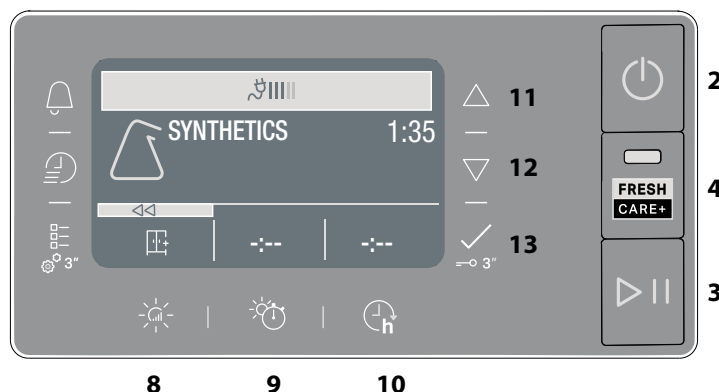

1

Navigation buttons and Key Lock

- 11 UP
- 12 DOWN
- 13 CONFIRM  (hold for Key Lock)

**INDICATORS**

Cycle phase:  Drying -  Cool Down

 Empty water tank -  Clean secondary filter -  Clogged door filters -  Autoclean -  Eco Monitor

Refer to Troubleshooting section:  Failure call After-sales Service -  DEMO Demo Mode

FIRST TIME USE

When starting the appliance the first time, the control panel will automatically show the set language menu. The **UP** and **DOWN** buttons are used to show the languages available in the machine. Press the  button to confirm. The machine cannot be used without having selected the language.

Make sure that the water tank is correctly inserted.

The dryer must be installed in a room with a temperature ranging between 5°C and 35°C to ensure proper operation. Before using the dryer make sure it has been in an upright position for at least 6 hours.

Should you wish to change the opening side of the door, please contact our After-sales Service. (See phone number in the warranty booklet).

DAILY USE

Doing this will keep your machine working at its BEST:

- remember to empty your water tank after each drying cycle.
- remember to clean your filters after each drying cycle.

Refer to the Care & Maintenance section.

1. Plug the dryer into the power supply socket.
2. Open the door and load garments; always refer to instructions on clothing labels and the max loads indicated in the programme section. Empty pockets. Make sure garments do not get caught between the door and/or the door filter. Do not load items that are dripping wet. Do not tumble dry large, very bulky items.
3. Close the door.
4. Press the "On/Off" button.
5. Select the most suitable programme for the type of fabric in that load.
6. Select the options, if necessary.
7. Press the "Start/Pause" button to begin drying.
8. At the end of the drying cycle, a buzzer will beep. An indicator on the control panel signals the end of the cycle. Pull the load out immediately to prevent the formation of creases on laundry.
9. Turn the machine off by pressing the "On/Off" button, open the door and pull the clothing out. If the machine is not switched off manually, after about a quarter of an hour from the end of the cycle, the appliance turns off automatically to save energy. Note that some programme/option accords with "Crease Care" system. This means that for some hours, after the end of the drying cycle, the drum rotates at regular intervals to prevent the formation of creases. In case of power failure, it is necessary to press the "Start/Pause" button to restart the cycle.

Eco Monitor

This indicator shows the energy consumption level according to the programme and the options set. The consumption is proportional to the lines on the display, by the ecomonitor icon.



OPENING THE DOOR DURING THE CYCLE

Laundry can be checked while the drying cycle runs and any garments already dry can be removed, while drying continues for the remaining items. After closing the door, press the "Start/Pause" button to resume machine operation.

Keep the door closed until the cycle end to save time and energy.

NAVIGATION

The "UP" and "DOWN" buttons are used to navigate the available menus.

- Press the  button to confirm the selection.
- Press the option button at the  symbol, where present on the display, to return to the previous screen.

If no selection is confirmed, after about 10 seconds, the display return to the main screen.





SETTINGS

To access the Settings menu, press and hold the relevant button for a few seconds.

- **Set language** shows the available languages on the display.
- **Sounds** allows to enable or disable the sounds (some sounds, as warnings, will remain active anyway).
- **Brightness** allows to modify the display brightness.
- **Factory Default** allows to reset the default settings. After having selected the setting, press and hold the  button for a few seconds.

CARE LABEL





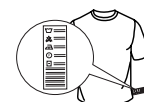

















Always check the care labels, especially when placing garments in the tumble dryer for the first time. Below are the most commonly used symbols:

-  May be tumble dried.
-  Do not tumble dry.
-  Tumble dry – high heat.
-  Tumble dry – low heat.



PROGRAMS

The duration of these programs will depend on the size of the load, types of textiles, the spin speed used in your washer and any extra options selected. **In machines equipped with display, the duration of the cycles is shown on the control panel.** The remaining time is constantly checked and adjusted during the drying cycle to show the best possible estimate.
Option to use - If all your loads on Automatic Cycles are consistently less dry or more dry than you would like, you may increase or decrease the dryness level using the specific option.

-  **Eco Cotton** **kg Max***
This is the most efficient programme in terms of energy consumption and is suitable for drying normal wet cotton laundry. The values on the Energy Label are based on this programme.
NOTE: for optimal energy efficiency, select "Cupboard Dry" using dryness level option. To increase the dryness level, select "Extra Dry".
-  **Mixed** **kg 4**
This programme is ideal for drying cotton and synthetic fabrics together.
-  **Synthetics** **kg 4**
For drying synthetic fabrics.
-  **Wool** **kg 1**
Programme for drying wool clothes. It is advisable to turn the items inside out before drying. If heavy edges remain damp, leave them to dry naturally.
-  **Delicates** **kg 2**
For drying delicate laundry requiring gentle treatment.
-  **Mixed Colors** **kg 3**
Programme for the gentle drying of coloured fabrics.
-  **Bed Linen** **kg Max***
This programme is intended for drying cotton sheets.
-  **Duvet**
Programme intended to dry bulky items, such as a single duvet.
-  **Easy Ironing**
This cycle relaxes fibres, thus making ironing and folding easier. Suitable for small load of damp or dry cotton and cotton blend fabrics. Not for wet items.
-  **More Cycles**
-  **Microfiber** **kg 2**
Gentle drying for microfiber.
 -  **Towels** **kg Max***
For drying sturdy cotton laundry, such as terry towels.
 -  **Technical Wear** **kg 4**
For drying synthetics or cotton technical wear.
 -  **Down Jackets** **kg 2**
To dry down jackets, restoring their natural softness (2 jackets).
 -  **Mats** **kg 3**
To dry small bath or kitchen mats. Do not dry mats with plastic parts, as this could cause a fire hazard.
 -  **Lingerie** **kg 2**
To dry very delicate underwear. Close all hooks before drying.
 -  **Cuddly Toys**
This cycle preserves the appearance of cuddly toys, keeping them at their best. Remove all accessories before proceeding with drying. Each single piece must not exceed 600 gr.
-  **Sport** **kg 4**
For drying synthetics or cotton sports garments.
-  **Jeans** **kg 3**
For drying sturdy cotton including denim trousers and jackets.
-  **Shirts** **kg 3**
This is a programme for cotton or cotton blend/synthetics shirts.
-  **Rapid 30'** **kg 0.5**
Ideal for drying cotton garments spun at high speed in the washing machine.
-  **Refresh**
A short programme suitable for refreshing fibres and garments through the emission of fresh air. Do not use on wet items. It can be used on with any load size but is more effective with small loads. It lasts about 20 minutes.





***MAX LOAD 9 Kg (Dry load)**

OPTIONS

These buttons allow you to personalise the selected programme according to personal requirements.
Not all options are available for all programmes. Some options may be incompatible with ones you have previously set; if so, you will be alerted by the buzzer and/or blinking indicators. If the option is available, the option indicator will stay on. The programme may retain some options selected in previous drying cycles.

Dryness Level

Press the relevant button several times to obtain a different level of residual moisture on your laundry. The display signals the level being selected. After few seconds of inactivity, the display returns to the main menu.

-  **Iron Dry:** very delicate drying. Items will be more easily ironed immediately after the cycle.
-  **Hanger Dry:** a level intended for delicate garments ready to be hanged.
-  **Cupboard Dry:** the laundry is ready to be folded and put away.
-  **Extra Dry:** for laundry intended to be worn at the end of the cycle.

Timed Drying

This option is to manually set the drying time. Press the corresponding button to set the required time for drying. An indicator on the control panel signals the time being selected.

Start Delay

This option is for delaying the start of the cycle. Press the corresponding button several times to find the required delay. Once the max time is reached, the option is reset by pressing the button again. An indicator on the control panel signals the time being selected. After pressing the "Start/Pause" button, the machine signals the time remaining to the start of the cycle. If the door is opened, press the "Start/Pause" button once the door has been closed.

FreshCare+

If laundry is left inside of the drum once the cycle has ended, it can be subjected to bacterial proliferation. This option helps to prevent this from happening by controlling the temperature and gently rotating the drum. This will continue for up to 6 hours after the end of the cycle. This setting will remain in the memory of the previous cycle. If this is used alongside Start Delay, a crease treatment will be performed during this phase by periodic rotations of the drum.

Rapid

Enables quicker drying.

Key Lock

This option makes all machine controls inaccessible, except the "On/Off" button. When the machine is on:

- to activate the option, keep the button pressed until the machine signals that the option has been enabled.
 - to disable the option, keep the button pressed until the machine signals that the option has been disabled.
- This option remains in memory if selected in previous drying.



Cycle End Signal

This option activates a prolonged buzzer at the end of the cycle. Enable it if you do not think you will hear the normal sound at the end of the cycle. After having pressed the option button, it can be enabled or disabled using the "UP" and "DOWN" buttons. Press the button to confirm.

This option remains in memory, if selected in previous drying.

Cycle Option

This button provides access to the menu of options below. Scroll the options with the "UP" and "DOWN" buttons and press the button to confirm the selection.

-  **Gentle**
Enables a more gentle treatment of the laundry by reducing the drying temperature.
-  **Anti Tangle**
This option performs a special drum movement that reduces tangling and knotting of your clothes. It gives best results when used with smaller loads.

CARE AND MAINTENANCE

WARNING: unplug the dryer during the cleaning and maintenance procedures.

 **Emptying the water tank after each cycle (see Fig. A).**

Pull the container out of the dryer and empty it into a sink or other suitable drain, then place it back properly. Do not use the dryer without having inserted the container back in place.

Cleaning the primary door filter after each cycle (see Fig. B).

Pull the primary door filter out and clean it by removing the lint from the filter surface under running water or using a vacuum cleaner.

 **Cleaning the secondary door filter when the relevant indicator turns on (see Fig. C).**

Pull the secondary door filter out and clean it in all its parts by washing it under running water or using a vacuum cleaner.

 **Clogged filters - clean both door filters (see Fig. B, Fig. C).**

For optimal performance, dry the filters before inserting them back in place.

Do not use the dryer without having inserted all filters back in place properly first.

The filters are essential parts for drying. They are intended to collect the lint formed during the drying process. In case of clogged filters, the air flow inside the dryer would be seriously affected: the drying time would be longer, the energy consumption would increase and the dryer could be damaged. If these procedures are not carried out properly, the dryer may not start.

Autoclean

The maintenance of the bottom filter of this model is automatic. The dryer carries out cleaning when the sensors signal the need to do so. In this case, the machine goes on working even when the drying cycle is completed. An indicator on the control panel will signal the maintenance. **Do not switch the machine off during this phase.**

Cleaning the tumble dryer

- The external metal, plastic and rubber parts can be cleaned with a damp cloth.
- Clean the front air intake grille regularly (every 6 months) with a vacuum cleaner to remove any lint, fluff or dust deposits. Furthermore, remove any lint deposits from the filters area, using a vacuum cleaner every so often.
- Do not use solvents or abrasives.

PRODUCT DESCRIPTION

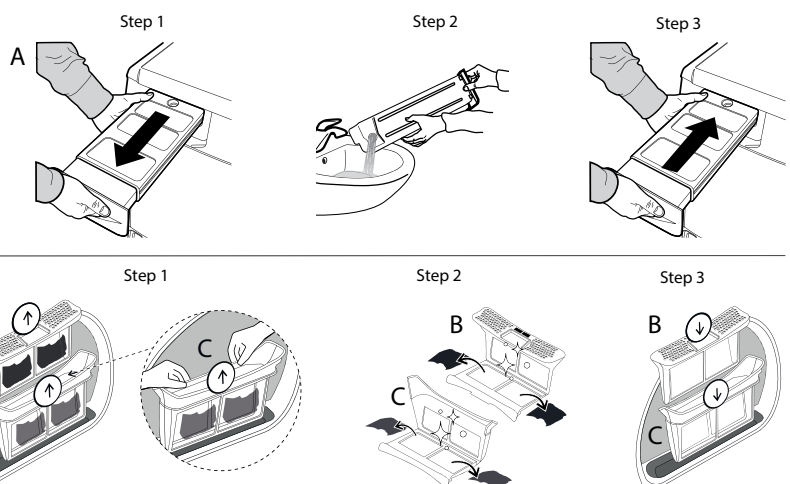
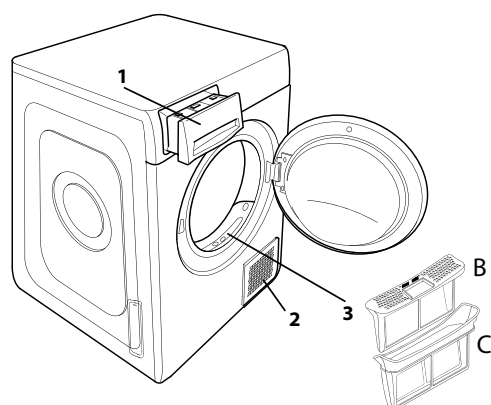

1. Water Tank (A)
2. Air Intake grille
3. Door filter: primary (B), secondary (C)



TRANSPORT AND HANDLING

Never lift the dryer by holding on to its top side.

1. Unplug the dryer
2. Remove the water from the water tank completely.
3. Make sure that door and water tank are properly closed.

Power consumption			
off-mode (Po) - Watts			0.50
left-on mode (Pl) - Watts			2.00
Programmes	kg	kWh	Minutes
Eco Cotton * 	9	2.12	250
Eco Cotton 	4.5	1.20	160
Synthetics	4	0.63	90

*This is the reference programme for the energy label and suitable to dry normal wet cotton laundry. This is the most efficient programme in terms of energy consumption for drying wet cotton laundry. (Standard/Default starting configuration)

Heat Pump System

The heat pump contains fluorinated greenhouse gases, contained in a hermetically sealed unit. This sealed unit contains 0.18 kg of the gas R134a. GWP = 604 (1 t CO₂).

Before contacting the After-sales Service, refer to the table below. Often the malfunctions are minor and can be solved in few minutes.

Malfunction	Possible cause	Solution
The tumble dryer does not turn on.	The plug is not inserted into the socket.	Insert the plug into the socket.
	The plug is faulty.	Try to plug another appliance in the same socket. Do not use connecting electrical devices to the socket, such as adapters or extensions.
	A power failure occurred.	Wait for the power supply to be restored and switch the fuse on again if necessary.
The tumble dryer does not start.	The door has not been closed properly.	Close the door.
	A time delay was set to the start of the cycle.	For machines equipped with this function: wait for the set delay to end or switch the machine off to reset it. Refer to the Options section.
	The "Start/Pause" button was not pressed in order to start the programme.	Press the "Start/Pause" button.
	The Key Lock function was enabled (for machines equipped with this option).	Refer to the Options section. If Key Lock was selected, disable it. Switching the machine off will not disable this option.
Garments are wet at cycle completion.	Small load.	The automatic programme has not sensed the required final moisture so that the dryer completes the programme and stops. If this happens simply select an additional short period of drying or select Extra Dry option if available.
	Large loads or heavier fabrics.	Dryness levels can be modified to the specific dryness desired. Extra Dry is recommended for ready to wear items.
The drying times are very long.	An appropriate maintenance was not carried out.	Refer to the Care & Maintenance section and perform the operations described.
	The programme, the time and/or the drying level set are not suitable for the type and the amount of load inserted into the dryer.	Refer to Programmes and Options sections to find the programme and options most suitable for the type of load.
	The garments are too wet.	Carry out a washing cycle with higher spin speed to remove as much water as possible.
	The dryer may be overloaded.	Refer to the Programmes section to check the max load for each programme.
	Room temperature.	The drying time may be longer if the room temperature falls outside the 14–30°C range.
The programme did not end.	A power failure occurred might have occurred.	In case of power failure, it is necessary to press the "Start/Pause" button to restart the cycle.
Lights on or flashing		
Water tank	The water tank is full.	Empty the water tank. Refer to the Care & Maintenance section.
Door filter	Failure of the air flow necessary for machine operation.	Clean the door filter and check whether air intake is free. Carrying out these operations improperly may cause damages. Refer to Care & Maintenance section.
Bottom filter*	The bottom filter requires cleaning.	Clean the bottom filter. Refer to Care & Maintenance section.
DEMO The cycle lasts few minutes.	The dryer is in DEMO mode. The DEMO indicator is on.	Disable the DEMO mode. The following actions must be carried out in sequence, without breaks. Switch the machine on and then switch it off again. Press the "Start/Pause" button until the buzzer is heard. Switch the machine on again. The machine signals that the function was disabled.
The presence of wrench symbol signals a malfunction.	The machine sensors detected a failure.	Switch the dryer off and unplug it. Open the door immediately and pull laundry out, to allow the heat to dissipate. Wait for about 15 minutes. Reconnect the dryer to the power supply, load the laundry and restart the drying cycle. If the problem still occurs, contact the After-Sales Service Centre and communicate the letters and digits flashing on the display. For instance: F3 and E2.

*Note: some models are auto-cleaning and not equipped with bottom filter. Please refer to the Care & Maintenance section.



Policies, standard documentation, ordering of spare parts and additional product information can be found by:

- Visiting our website docs.whirlpool.eu and parts-selfservice.whirlpool.com
- Using QR Code
- Alternatively, **contact our After-sales Service** (See phone number in the warranty booklet). When contacting our After-sales Service, please state the codes provided on your product's identification plate.

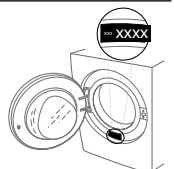



БЛАГОДАРИМ ВИ, ЧЕ ЗАКУПИХТЕ ПРОДУКТ НА WHIRLPOOL.

За да получавате по-пълно съдействие, регистрирайте Вашия уред на www.whirlpool.eu/register

Преди да използвате уреда, прочетете внимателно инструкциите за безопасност.

КОНТРОЛЕН ПАНЕЛ

- 1 Селектор на програми
- 2 Бутон Включване/Изключване
- 3 Бутон Старт/Пауза

Бутони Опции

- 4 FreshCare+/ФрешКеър+
- 5 Сигнал за край
- 6 Бързо
- 7 Опции Цикъл (Настройки ако се натисне и задържи)
- 8 Степен Изсуш.
- 9 Време За Сушене
- 10 Отложен Старт

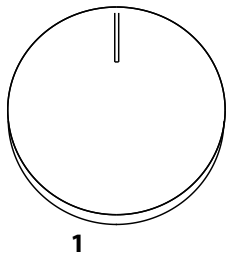

1



Навигационни Бутони и заключване

- 11 НАГОРЕ
- 12 НАДОЛУ
- 13 ПОТВЪРЖДАВАНЕ (Заключване ако се натисне и задържи)

ИНДИКАТОРИ

Фази на цикъла: ☀ Сушене - ❄ Охлаждане

Изпразнете резервоара за вода - 🧼 Почистете вторичния филтър - 🗑 Запушени филтри - 🧹 Самопочистване - 📊 Екомонитор

Вижте раздела за отстраняване на неизправности: 🛠 Повреда обадете се на Обслужващия сервиз - DEMO Режим ДЕМО

УПОТРЕБА ЗА ПРЪВ ПЪТ

Когато включвате уреда за първи път, контролният панел автоматично ще покаже менюто за избор на език. Използвайте клавишите **НАГОРЕ** и **НАДОЛУ**, за да видите наличните езици в устройството. Натиснете клавиша , за да потвърдите. Не е възможно да използвате машината без да сте избрали езика. Уверете се, че водният резервоар е поставен правилно. Сушилнята трябва да бъде монтирана в помещение с температурен диапазон между 5° C и 35° C, за да се гарантира правилното функциониране. Предупреждение! Преди да използвате сушилнята, трябва да я оставите в изправено положение поне 6 часа. Ако искате да промените посоката на отваряне на вратата, свържете се с Обслужващия сервиз (вижте телефонния номер в книжката за гаранцията).

ВСЕКИДНЕВНА УПОТРЕБА

Вашата машина ще работи **НАЙ-ДОБРЕ**, ако спазвате следните съвети:

- **запомнете да изпразвате вашия резервоар за вода след всеки цикъл на сушене.**
- **запомнете да почиствате филтрите си след всеки цикъл на сушене.**

Обърнете се към раздел Грижи и поддръжка.

1. Вкарайте изсушителя в електрически контакт.
2. Отворете вратата и заредете дрехите; винаги се обръщайте към инструкциите върху етикетите на дрехите и макс. тегла, указани в раздела с програми. Изпразнете джобовите. Уверете се, че дрехите не се улавят между вратата и/или филтъра на вратата. Не зареждайте дрехи, които са много мокри. Не сушете големи, много обемисти дрехи.
3. Затворете вратата.
4. Натиснете бутона "Вкл/Изкл".
5. Изберете най-подходящата програма за типа тъкани в това зареждане.
6. Изберете опциите, ако е нужно.
7. Натиснете бутона "Старт/Пауза" за започване на сушенето.
8. В края на цикъла на сушене ще прозвучи зумер. Индикатор върху контролния панел сигнализира за края на цикъла. Изтеглете товара незабавно, за да предотвратите формиране на намаквания по прането.
9. Изкл машината чрез натискане на бутона "Вкл/Изкл", отворете капака и изтеглете дрехите. Ако машината не се изключи ръчно, след около четвърт час след края на цикъла, устройството се изключва автоматично за пестене на енергия. Имайте предвид, че някои програми/опции са според системата "Грижа против намакване". Това значи, че за няколко часа след края на цикъла на сушене барабанът се върти на редовни интервали за предотвратяване на намакването.

В случай на спиране на тока е необходимо да натиснете бутона "Старт/Пауза" за рестартиране на цикъла.

Екомонитор

Този индикатор показва степента на използваната енергия, според зададените програма и опции. Потреблението на енергия е пропорционално на номера на линиите на дисплея до иконата на екомонитора.

ОТВАРЯНЕ НА ВРАТИЧКАТА ПО ВРЕМЕ НА ЦИКЪЛ

Прането може да се провери докато цикълът на сушене работи и дрехите, които са вече сухи, могат да се извадят, докато сушенето продължава за останалите. След затваряне на вратата натиснете бутона "Старт/Пауза" за възобновяване на работата на машината. Задръжте вратата отворена до края на цикъла за пестене на време и енергия.

НАВИГАЦИЯ

Бутоните "НАГОРЕ" и "НАДОЛУ" служат за навигация в наличните менюта.

- Натиснете бутона , за да потвърдите избора си.
- Натиснете бутона опции до символа <<, който се намира на дисплея, за да се върнете към предишния екран.

Ако не потвърдите избора си, след около 10 секунди дисплеят се връща към главния екран.

НАСТРОЙКИ

За достъп до менюто за настройки натиснете и задръжте съответния бутон за няколко секунди.

- **Избери език** показва наличните езици на дисплея.
- **Звук** позволява да се активират или деактивират звуците (някои звуци, като предупрежденията, остават активни така или иначе).
- **Яркост** променя яркостта на дисплея.
- **Фабрични** настройки позволява да се възстановят фабричните настройки. След като изберете настройката, натиснете и задръжте бутона за няколко секунди.

ЕТИКЕТИ С УКАЗАНИЯ ЗА НАЧИНА НА ПРАНЕ

Преглеждайте етикетите на дрехите си особено когато ги сушите за първи път. Следните символи са най-често срещани:

- Подходящо за сушилня.
- Да не се суши в сушилня.
- Да се суши при висока степен на нагряване.
- Да се суши при ниска степен на нагряване.



ПРОГРАМИ

Продължителността на тези програми зависи от количеството, от типа на тъканите, скоростта на центрофугата, използвана в пералната машина, и от други допълнително избрани опции.

В моделите с дисплей, на контролния панел се показва продължителността на циклите. Оставащото време е постоянно наблюдавано и модифицирано по време на цикъла на сушене, за да се покаже възможно най-добрата оценка. Възможност, която можете да използвате - ако всичкото Ви пране на автоматичните цикли е постоянно не толкова сухо или по-сухо, отколкото бихте желали, можете да увеличите или намалите степента на изсушаване с помощта на специфичната възможност.

 **Еко Памук** **Макс. Тегло***
Стандартна програма за памук, подходяща за сушене на нормално влажно памучно пране. Най-ефикасната програма по отношение на потребление на енергия за сушене на памучно пране. Стойностите на енергийния етикет са въз основа на тази програма.

ЗАБЕЛЕЖКА: за оптимална енергийна ефективност изберете "За гардероба", като използвате възможността за задаване на степента на изсушаване. За увеличаване на степента на изсушаване изберете "Идеално сухи".

 **Микс** **Kg 4**
Тази програма е идеална за сушене заедно на памучни и синтетични тъкани.

 **Синтетични** **Kg 4**
За сушене на пране от изкуствени влакна.

 **Вълна** **Kg 1**
За сушене на вълнени дрехи. Препоръчително е дрехите да се обръщат преди сушене. Оставайте по-дебелите ръбове, които са все още влажни, да изсъхнат естествено.

 **Деликатни** **Kg 2**
За сушене на деликатни изделия, които трябва да се обработват внимателно.









 **Цветно** **Kg 3**
Програма, деликатно сушене, подходяща за цветни дрехи.

 **Спално Бельо** **Макс. Тегло***
За сушене на спално бельо от памук.

 **Олекотени Завивки**
За сушене на обемни дрехи, като единични пухени завивки.

 **Лесно Гладене**
Този цикъл облекчава влакната, като така прави сгъването и гладенето по-лесни. Подходящ за малки товари с пара или сух памук и памучни смеси. Не използвайте при още мокри дрехи.

Още Програми

-  **Микрофибър** **Kg 2**
Деликатно сушене на микрофибър.
-  **Кърпи** **Макс. Тегло***
За сушене на здраво пране от памук, като хавлиени кърпи.
-  **Работно Облекло** **Kg 4**
За сушене на работно облекло, синтетични или от памук.
-  **Пухени Якета** **Kg 2**
За сушене на пухени якета и пухени завивки, връщайки естествената им мекота (2 якета).
-  **Постелки** **Kg 3**
За сушене на малки килими за баня или кухня.
Не сушете подложки с пластмасово покритие, може да предизвика опасност от пожар.
-  **Бельо** **Kg 2**
За сушене на много деликатно бельо. Преди сушенето, закопчайте всички кукички.
-  **Плюшени Играчки**
Програмата запазва оригиналния външен вид и блясъка на плюшените играчки. Преди сушене премахнете всички аксесоари. Всяко едно парче не трябва да надвишава 600 грама.
-  **Спортни** **Kg 4**
За сушене на спортни дрехи, синтетични или от смесен памук.
-  **Дънки** **Kg 3**
За сушене на дънки и дънкови, устойчиви памучни дрехи, като панталони и якета.

 **Ризи** **Kg 3**
Тази програма е подходяща на ризи от памук или смес от памук и синтетика.

 **Бързо 30'** **Kg 0.5**
За сушене на памучни облекла, центрофугирани на високи обороти в пералнята.

 **Освежаване**
Кратка програма, подходяща за освежаване на тъкани и облекла чрез вкаран чист въздух. Не използвайте с дрехи, които са още мокри. Може да се използва при всякакъв размер на товара, но е по-ефективен при малки товари. Цикълът отнема около 20 минути.

***МАКС. ТЕГЛО 9 Kg (Сух товар)**

ОПЦИИ

Тези бутони ви позволяват да персонализирате избраната програма според персоналните изисквания. Някои опции могат да са несъвместими с тези, които сте настроили преди това; ако е така, ще бъдете предупредени от зумера и/или мигащите индикатори. Ако опцията е налична, индикаторът за опция ще остане включен. Програмата може да запази някои избрани опции в предишни цикли на сушене.

 **Степен Изсуш.**
Натиснете няколкократно съответния бутон, за да получите различна степен на остатъчна влажност на прането. Дисплеят ще покаже степента, която избирате. След няколко секунди на неактивност дисплеят се връща към главното меню.

 **За гладене:** много деликатно сушене. Дрехите ще се гладят по-лесно веднага след цикъла.

 **За закачалка:** ниво, предназначено за деликатни дрехи; готови за закачане.

 **За гардероб:** прането е готово за сгъване и прибиране в гардероба.

 **Идеално сухи:** използва се за дрехи, готови за обличане след края на цикъла.

 **Време За Сушене**
Тази опция Ви позволява да изберете продължителността на сушенето. Натиснете няколко пъти съответния бутон, за да настроите желаното време за сушене. Индикатор на контролния панел показва избраното време.

 **Отложен Старт**
Тази опция ви позволява да зададете по-късно началото на програмата. Няколкократно натиснете съответния бутон, за да получите желаното закъснение. След достигане на максималното време за избор, натискането на бутона отново, задава опцията. Индикатор на контролния панел показва времето, което избирате. След натискане на бутона за старт/пауза: машината сигнализира за оставащото време до стартиране на цикъла. Ако вратата се отвори след затваряне, бутонът за старт/пауза трябва да бъде натиснат отново.

 **FreshCare+/ФрешКеър+**
Ако прането остане в барабана след завършване на цикъла, то може да се подложи на бактериално замърсяване. Тази опция помага за предотвратяване на това при контролиране на температурата и внимателно въртене на барабана. Това ще продължи за до 6 часа след края на цикъла. Тази настройка ще остане в паметта на предишния цикъл. Ако това се използва заедно със Забавен старт, третиране срещу намачкване ще се извърши по време на тази фаза чрез периодични въртенета на барабана.

 **Бързо**
Позволява по-бързо сушене.

 **Заклучване**
Тази опция прави всички командни механизми на машината недостъпни, с изключение на бутона "Включване/Изключване".
При включена машина:
• еза да активирате опцията, задръжте бутона натиснат, докато машината не сигнализира, че опцията е активирана.
• за да деактивирате опцията, задръжте бутона натиснат, докато машината не сигнализира, че опцията е деактивирана.
Тази опция, ако е избрана при предишното сушене, остава в паметта.

Сигнал за край

Тази опция активира удължен звуков сигнал в края на цикъла. Активирайте я, ако не сте сигурни, че чувате нормалния звук на края на цикъла. След като натиснете бутона за избор, можете да го активирате или деактивирате с бутоните **НАГОРЕ** и **НАДОЛУ**. Натиснете бутона , за да потвърдите. Тази опция, ако е избрана при предишното сушене, остава в паметта.

Опции Цикъл

Този бутон дава достъп до менюто с опции по-долу. Прелистете опциите с "НАГОРЕ" и "НАДОЛУ" бутоните и натиснете бутона за потвърждаване на избора.

Деликатно

Позволява по-нежно третиране на прането, като намалява температурата на сушене.

Без Намачкване

Тази опция извършва специално движение на барабана, което намалява усукването и завръзването на вашите дрехи. Тя дава най-добри резултати при използване с по-малки товари.

ГРИЖИ И ПОДДРЪЖКА

ПРЕДУПРЕЖДЕНИЕ: откачете сушилнята по време на процедурата по почистване и поддръжка.

Изпразване на резервоара за събиране на вода след всеки цикъл (виж фигура А).

Извадете резервоара за събиране на вода от сушилнята и го изпразнете в мивка или друг канал, след което го поставете отново правилно. Не използвайте сушилнята, преди да поставите отново контейнера на място.

Почистване на основния филтър на вратата, след всеки цикъл (виж фигура В).

Изтеглете основния филтър на вратата и го почистете чрез отстраняване на влакната от повърхността на филтъра под течаща вода или с прахосмукачка.

Почистване на вторичния филтър на вратичката, когато съответният индикатор светне (вижте фигура С).

Отстранете вторичния филтър на вратичката и почистете всичките му части, като го измиете под течаща вода или с прахосмукачка.

Запушени филтри - почистете двата филтъра на вратата (вж. фиг. В, фиг. С).

За оптимална работа изсушете всички филтри, преди да ги поставите отново.

Не използвайте сушилнята, преди първо да поставите всички филтри на място.

Филтрите са основни компоненти на сушенето. Тяхната функция е да събират мъха, който се образува по време на сушенето. Ако филтрите се запушат, въздушният поток вътре в сушилнята ще бъде сериозно нарушен: времето за изсушаване се удължава, консумира

се повече енергия и може да настъпи повреда в сушилнята. Ако тези операции не се извършват правилно, сушилнята може да не стартира.

Самопочистване

Поддръжката на долния филтър на този модел е автоматична. Сушилнята извършва почистване, когато сензорите показват, че е необходимо. В този случай машината продължава да работи, дори ако цикълът на сушене е приключил. Индикатор на контролния панел ще сигнализира за поддръжка. **Не изключвайте машината по време на тази фаза.**

Почистване на сушилнята

- Външните метални, пластмасови и гумени части могат да се почистват с влажен парцал.
- Почиствайте редовно предната въздушна решетка (на всеки 6 месеца) с прахосмукачка за отстраняване на влакна, власинки или прах. Допълнително отстранявайте влакната от зоните на филтъра с прахосмукачка от време на време.
- Не използвайте разтворители или абразиви.

ТРАНСПОРТИРАНЕ И БОРАВЕНЕ

Никога не повдигайте сушилнята чрез хващане за горната страна.

- Откачете сушилнята.
- Изкарайте напълно водата от резервоара за вода.
- Проверете дали вратичката и резервоарът за вода са добре затворени.

Разход на електроенергия			
Начин: изключена (Po) - Watt		0.50	
Начин: оставена включена (PI) - Watt		2.00	
Програми	Kg	kWh	Минуты
Еко Памук* <input type="checkbox"/>	9	2.12	250
Еко Памук <input type="checkbox"/>	4.5	1.20	160
Синтетични	4	0.63	90

* Референтна програма за енергийния етикет, в който се уточнява, че тя е подходяща за сушене на нормално влажно памучно пране и че това е най-ефективната програма за сушене на нормално влажно памучно пране по отношение на консумацията на енергия. (Стандартна позиция/начална).

Система за Термопомпа

Термопомпата съдържа парникови газове, съдържащи се в херметично затворен възел. Тази запечатана система съдържа 0.18 kg газ R134a. GWP = 604 (1 t CO₂).

ОПИСАНИЕ НА ПРОДУКТА

- Резервоар за вода (А)
- Отвор за въздух
- Филтър на вратичката: основен (В), вторичен (С)

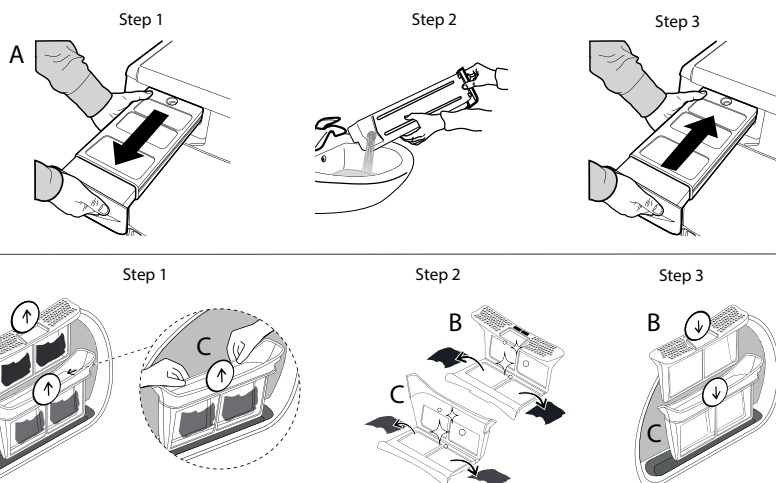
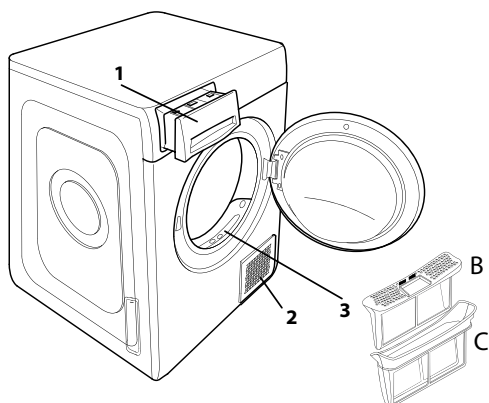

В случай на неизправност, преди да се свържете със Сервиза, проверете таблицата по-долу. Аномалиите често са незначителни и могат да бъдат разрешени след няколко минути.

Аномалия	Вероятна причина	Решение
Сушилнята не се включва.	Щепселът не е поставен в контакта на захранването.	Вкарайте щепсела в контакта на захранването.
	Контактът е повреден.	Опитайте да свържете друг уред в същия контакт. Не използвайте електрически устройства за свързване към контакта, като разклонители или удължители.
	Прекъсване на електрическата енергия.	Изчакайте електрозахранването да се възстанови и отново включете предпазителя, ако е нужно.
Сушилнята не стартира.	Вратата не е правилно затворена.	Затворете вратата.
	Зададен е късен старт на цикъла.	При сушилни с тази функция: изчакайте края на зададеното закъснение или изключете машината, за да я нулирате. Консултирайте се с раздел Опции.
	Бутонът Старт/Пауза не е натиснат, за да стартирате програмата.	Натиснете бутона Старт/Пауза.
	При уреди, оборудвани с функцията за заключване на клавишите, е включена тази опция.	Обърнете се към раздел Опции. Ако е избрано Заключване бутони, деактивирайте го. Изключването на машината няма да деактивира тази опция.
Прането е влажно при завършване на цикъла.	Малко зареждане.	Автоматичната програма не е усетила необходимата в края влага и сушилнята завършва програмата и спира. Ако това се случи, просто изберете допълнителен кратък период на сушене или изберете опцията extra dry, ако е налична.
	Слагате повече дрехи за пране или тежки тъкани.	Степента на изсушаване може да бъде променена в зависимост от желаното конкретно изсушаване. За готови за носене дрехи се препоръчва "Идеално сухи".
Времето за сушене е много дълго.	Не е извършена адекватна поддръжка.	Консултирайте се с раздел Грижи и поддръжка и изпълнете описаните операции.
	Програмата, времето и/или степента на сушене, които са зададени, не са подходящи за вида или количеството, поставено в сушилнята.	Консултирайте се с раздел "Програми и опции", за да намерите програмата и най-подходящите опции за вида натоварване.
	Дрехите са прекалено мокри.	Изпълнете един цикъл на пране с по-висока скорост на центрофугиране, за да елиминирате колкото е възможно повече вода.
	Сушилнята може да е претоварена.	Консултирайте се с раздел програми, за да проверите максималното натоварване за всяка програма.
	Температура на помещението.	Времето за сушене може да бъде по-дълго, ако температурата в помещението е извън диапазона 14 – 30° C.
Програмата не е свършила.	Възможно е да е имало прекъсване на захранването.	В случай на прекъсване на захранването, натиснете бутона Старт/Пауза, за да рестартирате цикъла.
Индикаторите светят или мигат		
Резервоар за вода	Резервоарът за вода е пълен.	Изпразнете резервоара за вода. Консултирайте се с раздел Грижи и поддръжка.
Филтър на вратичката	Аномалия във въздушния поток, необходим за работата на машината.	Почистете филтъра на вратичката и проверете дали отвора за въздуха е свободен. Ако тези операции не се извършват правилно, сушилнята може да се повреди. Консултирайте се с раздел Грижи и поддръжка.
Долен филтър*	Долният филтър трябва да се почисти.	Почистете долния филтър. Консултирайте се с раздел Грижи и поддръжка.
РЕЖИМ DEMO Цикълът трае няколко минути.	Сушилнята е в режим DEMO. Индикаторът DEMO свети.	Премахнете режима DEMO. Следните действия трябва да се извършват последователно без паузи. Включете и изключете машината. Натиснете бутона Старт/Пауза, докато чуете звуков сигнал. Отново включете машината. машината сигнализира, че функцията е била деактивирана.
Наличието на символа гаечен ключ показва аномалия.	Сензорите на машината са открили някаква аномалия.	Изключете сушилнята и я изключете от захранването. Отворете веднага вратата и извадете прането, за да може топлината да се разсее. Изчакайте около 15 минути. Свържете отново сушилнята към захранването, заредете прането и рестартирайте цикъла на сушене. Ако проблемът продължава, свържете се с Обслужващия сервиз и съобщете буквите и цифрите, които мигат на дисплея. Например, F3 и E2.

*Забележка: някои модели са самопочистващи се; не са оборудвани с долен филтър, консултирайте се с раздел Грижи и поддръжка.



Фирмени политики, стандартна документация, поръчка на резервни части и допълнителна информация за продукти можете да намерите на:

• Посетете нашия уебсайт docs.whirlpool.eu и parts-selfservice.whirlpool.com

• Използвайте QR кода

• Като алтернатива можете да се свържете с отдела за следпродажбено обслужване (вижте телефонния номер в гаранционната книжка). При контакт с отдела за следпродажбено обслужване на клиенти съобщавайте кодовете, посочени на заводската табелка на Вашия уред.

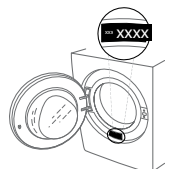



DĚKUJEME VÁM, ŽE JSTE SI ZAKOUPILI VÝROBEK ZNAČKY WHIRLPOOL.
Přejete-li si získat plnou podporu, zaregistrujte svůj výrobek na www.whirlpool.eu/register



Před použitím spotřebiče si pečlivě přečtěte Bezpečnostní pokyny.

OVLÁDACÍ PANEL

- 1 Programátor
- 2 Tlačítko Zapnuto/Vypnuto
- 3 Tlačítko Start/Pauza

Tlačítka Možností

- 4 FreshCare+
- 5 Signál konce
- 6 Rychlé
- 7 Možnosti Cyklu (při dlouhém stisku Nastavení)
- 8 Úroveň Vysušení
- 9 Časované Sušení
- 10 Odložený Start

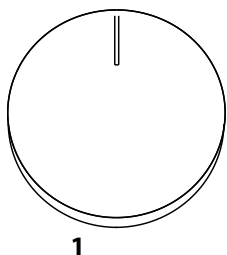

1

Navigační tlačítka a Zámek tlačítek

- 11 NAHORU
- 12 DOLŮ
- 13 POTVRDIT (při dlouhém stisku Zámek Tlačítek)

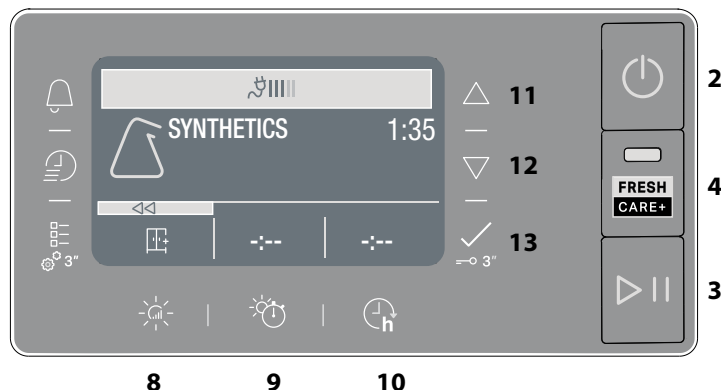

UKAZATELE

Fáze Cyklu: ☀ Sušení - ❄ Chlazení

🗑 Vyprázdněte nádobu na vodu - 🧼 Vyčistit sekundární filtr - 🗑 Zanesené filtry - 🧼 Samočistění - 📊 Ecomonitor

Viz oddíl Problémy a jejich řešení: 📞 Závada zavolat servis - DEMO Demo režim

PRVNÍ POUŽITÍ

Při prvním zapnutí spotřebiče se na ovládacím panelu automaticky zobrazí menu pro volbu jazyka. Pomocí tlačítek **NAHORU** a **DOLŮ** je možné zobrazit jazyky, které má zařízení k dispozici. Stiskněte tlačítko pro potvrzení. Zařízení nelze používat bez zvolení jazyka.

Zkontrolujte, zda je nádrž na vodu správně zasunuta. Sušičku je třeba instalovat do místnosti s teplotou v rozsahu 5 až 35 °C, aby byl zajištěn její řádný provoz.

Před použitím vaší sušičky se ujistěte, že stála ve svislé poloze nejméně 6 hodin.

Přejete-li si změnit stranu otevírání dveří, obraťte se na Centrum zákaznické podpory (telefonní číslo najdete v záručním listě).

BĚŽNÉ POUŽÍVÁNÍ

Budete-li se řídit těmito pokyny, docílíte MAXIMÁLNÍCH výsledků:

- **nezapomeňte po každém cyklu sušení vyprázdnit zásobník vody.**

- **nezapomeňte po každém cyklu sušení vyčistit filtry.**

Viz část Údržba a čištění.

1. Zapojte sušičku do zásuvky.
2. Otevřete dvířka a vložte prádlo; Vždy se řiďte pokyny na cedulkách oděvů a pokyny ohledně maximální kapacity daného programu. Vyprázdněte kapsy. Ujistěte se, že se vám prádlo nezaseklo mezi dvířky a/nebo ve filtru dvířek. Nevkládejte věci, ze kterých odkapává voda. V sušičce nesaďte velké, nadrozměrné předměty.
3. Zavřete dvířka.
4. Stiskněte tlačítko "Zapnout/Vypnout".
5. Zvolte nejvhodnější program pro druh látky, ze které je dané oblečení.
6. V případě potřeby si vyberte z možností.
7. Sušení spusťte tlačítkem "Start/Pauza".
8. Po skončení sušicího cyklu zapípá zvukové znamení. Indikátor na ovládacím panelu značí konec cyklu. Prádlo ihned vyjměte, aby se nepomačkalo.
9. Stroj vypněte stisknutím tlačítka "Zapnout/Vypnout", otevřete dvířka a vyndejte oblečení. Pokud spotřebič nevypnete ručně, zhruba čtvrt hodiny po konci cyklu se kvůli šetření energie vypne automaticky. Některé programy/možnosti jsou v souladu se systémem "Proti pomačkání". Znamená to, že po několik hodin po skončení sušicího cyklu se buben v pravidelných intervalech otáčí, aby se zabránilo pomačkání. V případě výpadku proudu je nutné stisknout tlačítko "Zapnout/Vypnout" a cyklus tak restartovat.

Ecomonitor

Tento ukazatel zobrazuje spotřebu energie podle programu a nastavených možností. Spotřeba je úměrná počtu čárek na displeji, vedle ikony Eco Monitor.

OTEVŘENÍ DVEŘÍ BĚHEM PRACOVNÍHO CYKLU

Prádlo lze v průběhu cyklu kontrolovat a suché kusy vyjmout, zatímco se zbytek dál suší. Po zavření dvířek stiskněte tlačítko „Zapnout/Vypnout“ a spotřebič bude pokračovat. Pro potřeby šetření energií i časem nechte dvířka zavřená až do konce cyklu.

NAVIGACE

Nabízená menu je možné projít pomocí tlačítek "NAHORU" a "DOLŮ".

- Stiskněte tlačítko pro potvrzení volby.
- Stiskněte tlačítko možnosti vedle symbolu <<, je-li zobrazen na displeji, pro návrat na předchozí obrazovku.

Pokud se žádná volba nepotvrdí do cca 10 sekund, na displeji se znovu zobrazí hlavní obrazovka.

NASTAVENÍ

Pro otevření menu nastavení držte stisknuto příslušné tlačítko po dobu několika sekund.

- **Volba jazyku** zobrazí na displeji všechny dostupné jazyky.
- **Zvuky** umožňuje aktivovat nebo deaktivovat zvuky (některé zvuky, například signál nefunkčnosti, zůstanou nicméně spuštěné).
- **Jas** umožňuje změnit jas displeje.
- **Reset** umožňuje obnovit tovární nastavení. Po zvolení nastavení držte tlačítko stisknuto po několik sekund.

VISAČKY NA PRÁDLE

Zkontrolujte visačky na prádle, zejména při jeho prvním vložení do sušičky. Níže uvádíme nejpoužívanější symboly:

- ☉ Může se sušit v sušičce.
- ☒ Nesušit v sušičce.
- ☀ Sušit při vysoké teplotě.
- ☁ Sušit při nízké teplotě.

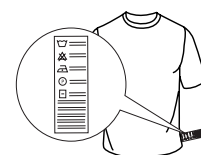

PROGRAMY

Doba trvání těchto programů závisí na množství náplně, na typu textilu, rychlosti odstředivky, která byla použita při praní a od dalších zvolených možností. **U modelů s displejem se čas trvání cyklů zobrazuje na ovládacím panelu.** Čas zbývající do konce se během cyklu sušení nepřetržitě monitoruje a aktualizuje, aby se zobrazoval co nejpřesnější odhad. Možnost použití – Pokud u automatických cyklů bývá všechno vaše prádlo sušší nebo vlhčí, než požadujete, pomocí speciální funkce můžete stupeň vysušení zvýšit nebo snížit.

 **Eco Bavlina** **Kg Max***
Standardní program na bavlnu vhodný k sušení normálně mokrého bavlněného prádla. Z hlediska spotřeby energie nejefektivnější program k sušení normálně mokrého bavlněného prádla. Hodnoty na energetickém štítku vycházejí z tohoto programu.

POZNÁMKA: optimální energetické účinnosti docílíte, pokud v rámci voleb stupně vysušení vyberete možnost "Sušení k uložení". Pro zvýšení úrovně vysušení zvolte možnost "Extra sušení".

 **Mix** **Kg 4**
Tento program je ideální pro sušení bavlněných a syntetických textilií současně, se stupněm sušení usnadňujícím žehlení.

 **Syntetika** **Kg 4**
Pro sušení syntetických tkanin.

 **Vlna** **Kg 1**
Pro sušení vlněných textilií. Doporučuje se textil před sušením obrátit naruby. Nejhrubší okraje, které zůstanou vlhké, nechte dosušit přirozeně na vzduchu.

 **Jemné** **Kg 2**
Pro sušení jemných tkanin, které vyžadují šetrné zacházení.



 **Barevné** **Kg 3**
Program šetrného sušení barevných textilií.

 **Ložní Prádlo** **Kg Max***
Sušení bavlněného ložního povlečení.

 **Přikrývky**
Pro sušení objemných kusů jako například peřina.

 **Snadné Žehlení**
Tento cyklus uvolňuje vlákna a usnadňuje tak žehlení a skládání. Vhodné pro menší objemy mokrého i suchého bavlněného prádla či látek s příměsí bavlny. Nepoužívejte na stále mokré oblečení.

Více Cyklů

-  **Mikrovlákno** **Kg 2**
Jemné sušení mikrovláknových výrobků.
-  **Ručník** **Kg Max***
Pro sušení robustního prádla vyrobeného z bavlny, jako např. froté ručníků.
-  **Pracovní Oblečení** **Kg 4**
Pro sušení syntetických nebo bavlněných tzv. technických oděvů.
-  **Péřové Bundy** **Kg 2**
Sušení péřových bund, jímž vrátí jejich přirozenou měkkost (2 bundy najednou).
-  **Koberce** **Kg 3**
Sušení malých koupelnových nebo kuchyňských koberčků a rohožek. Nesmí se sušit koberčky s plastovými částmi, protože tyto části by mohly při sušení začít hořet.
-  **Spodní Prádlo** **Kg 2**
Sušení velmi jemného spodního prádla. Před spuštěním sušení zavřete všechny háčky a sponky.
-  **Plyšáci**
Tento program šetrně suší plyšáky, aby si uchovaly svůj původní vzhled a zářivost. Před spuštěním sušení odstraňte veškeré ozdoby a doplňky. Jednotlivé kusy nesmí být těžší než 600 g.

 **Sport** **Kg 4**
Pro sušení sportovních oděvů vyrobených z umělých vláken nebo bavlny.

 **Jeans** **Kg 3**
Pro sušení bavlněného denimového oblečení a oděvů vyrobených z odolných materiálů typu denim, jako jsou kalhoty či bundy.

 **Košile** **Kg 3**
Tento program je určen pro košile z bavlny nebo směsi bavlny se syntetickými vlákny.

 **Rychlé 30'** **Kg 0.5**
K sušení bavlněných textilií po odstředění v pračce na vysokých otáčkách.

 **Osvěžení**
Krátký program určený k regeneraci vláken a textilií studeným vzduchem. Nepoužívejte na ještě vlhké textilie. Může se používat s libovolným objemem náplně, ale nejúčinnější je s malými náplněmi. Cyklus trvá cca 20 minut.

***MAX. NÁPLŇ 9 Kg (Dосуšení prádla)**

MOŽNOSTI

Těmito tlačítky si můžete přizpůsobit zvolený program na míru podle svých osobních potřeb. Ne všechny možnosti jsou k dispozici pro všechny programy. Některé možnosti nemusí být kompatibilní s těmi, které jste si zvolili dříve; V takovém případě vás na to upozorní zvukový signál a/nebo blikající indikátory. Pokud je možnost k dispozici, zůstane její indikátor rozsvícený. Program může mít zapamatované některé možnosti zvolené v předchozích cyklech.

Úroveň Vysušení

Úroveň vysušení prádla zvolíte opakovaným stisknutím příslušného tlačítka, dokud se nenavolí požadovaná úroveň. Ukazatel signalizuje úroveň, která se volí. Po několika sekundách nečinnosti se displej vrátí k zobrazení hlavního menu.

 **Sušení k Žehlení:** velmi jemné sušení. Prádlo se bude snadněji žehlit ihned po ukončení cyklu.

 **Na Ramínko** míra vysušení určena pro velmi jemné textilie, které se hned vyvěsí.

 **Sušení k Uložení:** prádlo bude připraveno k poskládání a uložení do skříně.

 **Extra Sušení:** používá se pro oděvy, které se budou oblékat ihned po skončení cyklu.

Časované Sušení

Tato možnost nabízí volbu času trvání sušení. Opakovaně stisknete příslušné tlačítko, dokud se nenavolí požadovaný čas trvání sušení. Ukazatel na ovládacím panelu ukazuje čas, který je právě navolený.

Odložený Start

Tato možnost nabízí odklad oproti začátku cyklu. Opakovaně stisknete příslušné tlačítko, dokud se nenavolí požadovaný časový odklad. Po dosažení nejvyššího přípustného času další stisknutí tlačítka vede ke zrušení nastavení. Ukazatel na ovládacím panelu ukazuje čas, který je právě navolený. Po stisknutí tlačítka start/pauza: stroj signalizuje čas zbývající do spuštění cyklu. V případě otevření dvířek musíte po jejich zavření zase stisknout tlačítko Start/Pauza.

FRESH CARE+

V prádle ponechaném uvnitř bubnu po skončení cyklu se mohou začít šířit bakterie. Tato možnost tomu předchází tím, že hldá teplotu a jemně otáčí bubnem. Tento režim potrvá přibližně 6 hodin po skončení cyklu. Toto nastavení zůstane mezi uchovanými informacemi o posledním cyklu. Pokud toto použijete společně s odloženým startem, proběhne v této fázi prevence zmačkání formou pravidelného otáčení bubnu.

 **Rychlé**
Umožňuje rychlejší sušení.

—O Zámek Tlačítek

Tato možnost nabízí zablokování všech ovladačů na zařízení s výjimkou tlačítka Zapnuto/Vypnuto.

Zapnutý stroj:

- Pro aktivaci této možnosti podržte stisknuto tlačítko, dokud stroj nevyšle signál o aktivaci možnosti.
- Pro deaktivaci této možnosti podržte stisknuto tlačítko, dokud stroj nevyšle signál o její deaktivaci. Jestliže byla tato možnost navolena v předchozím sušení, zůstane nastavená v paměti.

Signal konce

Tato možnost slouží k aktivaci dlouhé zvukové signalizace na konci cyklu. Aktivujte ji, pokud si nejste jisti, že uslyšíte běžný signál indikující konec cyklu. Po stisknutí tlačítka možnosti je možné tuto funkci aktivovat nebo deaktivovat pomocí tlačítek "NAHORU" a "DOLŮ". Stiskněte tlačítko pro potvrzení. Jestliže byla tato možnost navolena v předchozím sušení, zůstane nastavená v paměti.

Možnosti Cyklu

Tímto tlačítkem se dostanete k nabídce možností níže.

Možnosti si prohlédnete pomocí tlačítek "NAHORU" a "DOLŮ" a volbu potvrďte stisknutím tlačítka .

Jemné
Umožňuje jemnější zacházení s prádlem pomocí snížení teploty sušení.

Anti Tangle
Tato možnost zvolí speciální pohyb bubny, díky kterému dochází k menšímu zašmodrchávání a zauzlování oblečení. Nejlépe funguje pro menší objemy prádla.

ÚDRŽBA A ČIŠTĚNÍ

VAROVÁNÍ: Při čisticích a údržbářských procedurách sušičku vypojte ze zásuvky.

Vyprázdnění sběrné nádržna vodu po každém sušení (viz obrázek A).

Vyberte nádobku ze sušičky a vyprázdněte ji do umyvadla nebo do jiného vhodného odtoku, následně je vraťte na místo. Sušičku nikdy nepoužívejte bez sběrné nádobky.

Čištění primárního dveřního filtru po každém cyklu (viz obrázek B).

Vytáhněte primární filtr dveří a vyčistěte jej odstraněním žmolků z povrchu filtru pod tekoucí vodou nebo pomocí vysavače.

Čištění sekundárního dveřního filtru po rozsvícení příslušného ukazatele (viz obrázek C).

Vyjměte sekundární dveřní filtr a vyčistěte všechny jeho části pod tekoucí vodou nebo vyčistíte vysavačem.

Zanesené filtry – vyčistěte oba dveřní filtry (viz obr. B, obr. C).

Pro dosažení optimálního výkonu všechny filtry předtím, než je vložíte zpět na místo, vysušte.

Sušičku nikdy nepoužívejte, pokud nejsou správně nainstalované všechny filtry.

Filtry mají pro sušení zásadní význam. Jejich úlohou je zachytit usazeniny, které se vytvářejí během sušení. Pokud by se filtry ucply, proudění vzduchu sušičkou by bylo značně problematické: prodloužily by se tím čas trvání sušení, vzrostla by spotřeba energie a mohlo by dojít k poškození sušičky. Jestliže se tyto operace nebudou provádět správným způsobem, nebude možné sušičku uvést do chodu.

Samočištění

U tohoto modelu je údržba spodního filtru automatická. Sušička provede čištění jakmile příslušné snímače signalizují tuto potřebu. V tomto případě stroj pokračuje v práci i po skončení cyklu sušení. Ukazatel na ovládacím panelu signalizuje údržbu. **V této fázi stroj nevyvíjejte.**

PŘEPRAVA A MANIPULACE

Sušičku nikdy nezdvíhejte za vrchní část.

1. Odpojte sušičku od sítě.
2. Odstraňte veškerou vodu ze zásobníku.
3. Ujistěte se, že jsou dvířka a zásobník na vodu důkladně uzavřené.

Čištění sušičky

- Vnější kovové, plastové i gumové části lze čistit mokřím hadříkem.
- Přední mřížku pro nasávání vzduchu čistěte pravidelně (každých 6 měsíců) vysavačem, abyste z ní odstranili veškeré žmolky, chomáčky nebo zbytky prachu. Občas také odstraňte vysavačem zbytky žmolků z oblasti filtrů.
- Nepoužívejte rozpouštědla ani abraziva.

Příkon			
Ve vypnutém stavu (Po) - Watt			0.50
V pohotovostním stavu (PI) - Watt			2.00
Programy	Kg	kWh	Minuty
Eco Bavlna* <input type="checkbox"/>	9	2.12	250
Eco Bavlna <input type="checkbox"/>	4.5	1.20	160
Syntetika	4	0.63	90

* Referenční program pro energetický štítek, tento program je vhodný pro sušení bavlněného prádla a jedná se o neúčinnější program pro bavlnu z hlediska spotřeby energie. (Počáteční standardní nastavení).

Instalace s tepelným čerpadlem

Tepelné čerpadlo používá skleníkové plyny, které se nacházejí v hermeticky zaplombované jednotce. V této zaplombované jednotce se nachází 0.18 kg plynu R134a. GWP = 604 (1 t CO₂).

POPIS PRODUKTU

1. Nádrž na vodu (A)
2. Otvory pro nasávání vzduchu
3. Dveřní filtr: primární (B), sekundární (C)

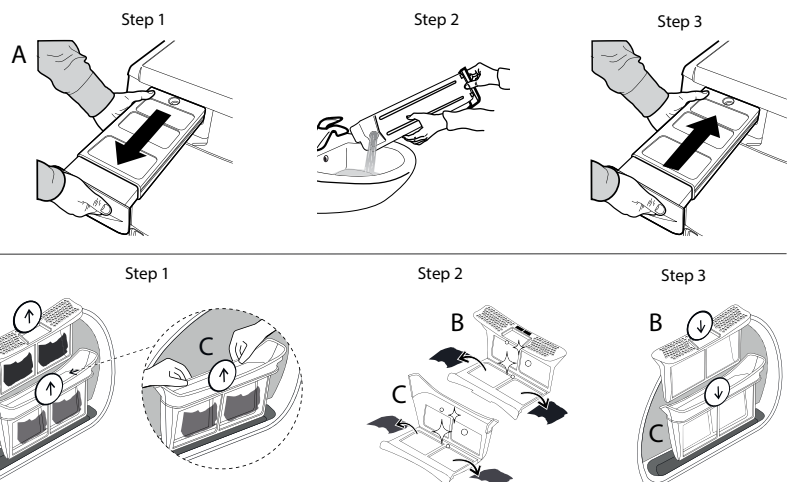
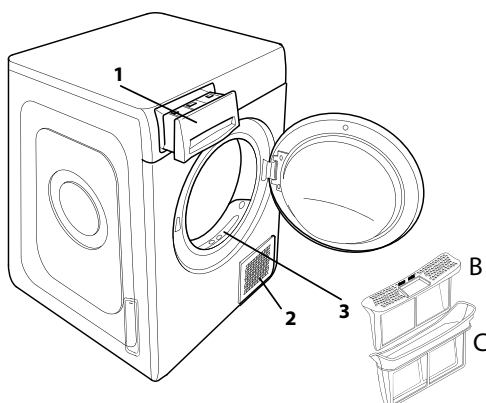

V případě poruchy si ještě předtím, než zavoláte centrum zákaznické podpory, prostudujte následující tabulku. Shledané anomálie jsou často málo závažné a lze je vyřešit během několika minut.

Chyba	Možná příčina	Postup
Sušička se nechce zapnout.	Zástrčka není správně zapojena do elektrické zásuvky.	Zasuňte zástrčku do síťové zásuvky.
	Elektrická zásuvka je vadná.	Pokuste se do stejné zásuvky připojit jiný elektrický spotřebič. Nepoužívejte k připojení do elektrické sítě zařízení jako jsou adaptéry nebo prodlužovačky.
	Došlo k přerušení dodávky elektrického proudu.	Počkejte, než bude obnoven přívod proudu a v případě potřeby opět sepněte pojistky.
Sušička se nechce uvést do činnosti.	Nejsou řádně zavřena dvířka.	Zavřete dvířka.
	Byl navolen odložený start cyklu.	Pro stroje s touto funkcí: počkejte, až uplyne nastavený čas odkladu startu nebo vypněte stroj, aby se nastavení vynulovalo. Přečtěte si oddíl Možnosti.
	Nebylo stisknuto tlačítko Start/Pauza pro spuštění programu. Na strojích s funkcí zámku tlačítek: byla zvolena tato možnost.	Stiskněte tlačítko Start/Pauza. Viz Výběr možností. Pokud byl zvolený Zámek tlačítek, vypněte jej. Vypnutí stroje neznemožní použití této možnosti.
Prádlo je po dokončení cyklu mokré.	Malá náplň.	Automatický program nedetekoval požadovanou konečnou vlhkost a sušička program dokončí a zastaví se. Pokud k tomu dojde, jednoduše vyberte další kratkou dobu sušení, popřípadě vyberte možnost „extra suché“, pokud je tato možnost k dispozici.
	Velké dávky nebo těžší tkaniny.	Stupně vysušení lze měnit podle požadované míry usušení. Možnost „Extra sušení“ se doporučuje pro oblečení, které lze hned oblékat.
Příliš dlouhé časy sušení.	Nebyla provedena potřebná údržba.	Přečtěte si oddíl ÚDRŽBA A ČIŠTĚNÍ a proveďte požadované operace.
	Navolený program, čas a/nebo úroveň sušení nejsou vhodné pro daný typ nebo objem náplně v sušičce.	Přečtěte si oddíl Programy a možnosti, kde si můžete vybrat nejvhodnější program a možnosti pro dané textilie.
	Textilie jsou příliš mokré.	Proveďte prací cyklus s odstředěním ve vysokých otáčkách, aby se vyždímalo co nejvíc vody.
	Příčinou může být přetížení sušičky.	Přečtěte si oddíl Programy, kde zjistíte maximální příslušnou hmotnost náplně pro každý program.
	Pokojeová teplota.	Doba schnutí může trvat déle, pokud je pokojová teplota v rozsahu 14–30 °C.
Program nebyl dokončen.	Mohlo dojít k přerušení dodávky elektrického proudu.	V případě přerušení dodávky elektrického proudu musíte stisknout tlačítko Start/Pauza, aby se cyklus zrestartoval.
Světelné ukazatele		
Nádrž na vodu	Sběrná nádrž na vodu je plná.	Vyprázdněte nádržku na vodu. Přečtěte si oddíl ÚDRŽBA A ČIŠTĚNÍ.
Dveřní filtr	Porucha proudění vzduchu nezbytného pro práci stroje.	Vyčistěte dveřní filtr a zkontrolujte, zda je otvory pro nasávání vzduchu volný. Jestliže se tyto operace nebudou provádět správným způsobem, může se sušička poškodit. Přečtěte si oddíl ÚDRŽBA A ČIŠTĚNÍ.
Spodní filtr*	Spodní filtr se musí vyčistit.	Vyčistěte spodní filtr. Přečtěte si oddíl ÚDRŽBA A ČIŠTĚNÍ.
DEMO Cyklus trvá několik minut.	Sušička je v režimu DEMO. Svítí ukazatel DEMO.	Vypněte režim DemO. Následující operace musí být provedeny po sobě, bez prodlev. Zapněte a následně vypněte stroj. Stiskněte tlačítko Start/Pauza, dokud neuslyšíte zvukové znamení. Opět zapněte stroj. Zařízení signalizuje, že byla funkce deaktivována.
Symbol anglického klíče označuje poruchu.	Snímače stroje zaznamenaly poruchu.	Vypněte sušičku a odpojte ji od elektrického napájení. Ihned otevřete dvířka a vyložte prádlo, aby se rozptýlilo teplo. Počkejte přibližně 15 minut. Připojte sušičku opět k elektrické síti, naložte prádlo a znovu spusťte cyklus sušení. Jestliže problém přetrvává, kontaktujte centrum zákaznické podpory, kde oznámíte abecedně-číselné kódy, které blikají na displeji. Například F3 a E2.

*Poznámka: některé modely jsou samočistící; nejsou vybaveny spodním filtrem - přečtěte si oddíl ÚDRŽBA A ČIŠTĚNÍ.



Firemní zásady, standardní dokumentaci, objednávky náhradních dílů a další informace o výrobku získáte:

- návštěvou našeho webu docs.whirlpool.eu a parts-selfservice.whirlpool.com
- pomocí naskenování QR kódu,
- případně **kontaktujte náš poprodejní servis** (telefonní číslo najdete v záručním listě). Při kontaktování našeho poprodejního servisu prosím uveďte kódy na identifikačním štítku produktu.





DANKE, DASS SIE SICH FÜR EIN WHIRLPOOL PRODUKT ENTSCHEIDEN HABEN.

Für eine umfassendere Unterstützung melden Sie Ihr Produkt bitte unter www.whirlpool.eu/register an



Lesen Sie vor Gebrauch des Geräts die Sicherheitshinweise aufmerksam durch.

BEDIENTAFEL

- 1 Programmwähler
- 2 Ein/Aus-Taste
- 3 Taste Start/Pause

Auswahlstasten Optionen

- 4 FreshCare+
- 5 Signal prog. ende
- 6 Schnell
- 7 Optionen (bei langem Tastendruck von Einstellungen)
- 8 Trockengrad
- 9 Zeit-Programme
- 10 Start In

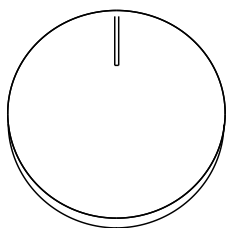

1

Navigationsstasten und Tastensperre

- 11 AUF
- 12 AB
- 13 BESTÄTIGUNG (bei langem Tastendruck von Tastensperre)

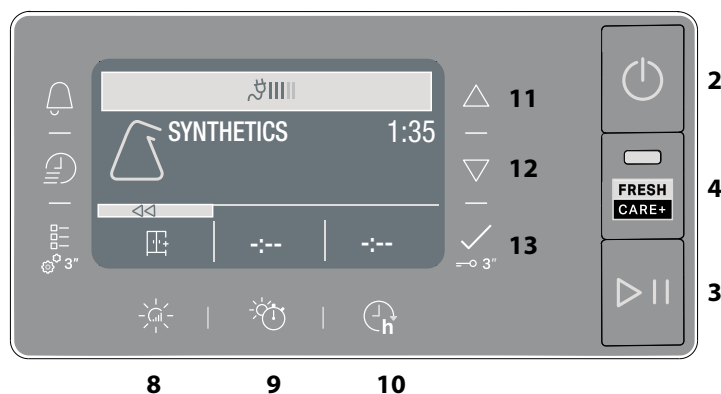

ANZEIGEN

Programmphase: ☀️ Trocknen - 🌬️ Kühlen

🚰 **Wassertank entleeren** - 🧼 **Zusatzfilter reinigen** - 🚫 **Verstopfte Filter** - 🧼 **Selbstreinigung** - 🌱 **Ecomonitor**

Abschnitt Fehlersuche nachschlagen: 🛠️ **Störung** Kundendienst rufen - 🎭 **DEMO Demo**

ERSTINBETRIEBNAHME

Bei Erstinbetriebnahme des Geräts wird die Bedientafel automatisch das Menü zur Sprachauswahl anzeigen. Mit den Tasten **AUF** und **AB** ist es möglich, die in der Maschine vorhandenen Sprachen anzuzeigen. Die Taste zur Bestätigung drücken. Es ist nicht möglich, die Maschine zu benutzen, wenn die Sprachauswahl nicht vorgenommen wurde. Stellen Sie sicher, dass der Wassertank richtig eingesetzt ist. Der Trockner muss in einem Raum mit einer Temperatur zwischen 5 °C und 35 °C installiert werden, um einen ordnungsgemäßen Betrieb zu gewährleisten.

Vergewissern Sie sich, dass Ihr Trockner mindestens sechs Stunden lang in vertikaler Position gestanden hat, bevor Sie ihn benutzen. Wenn Sie die Anschlagseite der Tür wechseln wollen, nehmen Sie bitte Kontakt mit dem Kundendienst auf. (Siehe Telefonnummer in dem Garantieheft).

TÄGLICHER GEBRAUCH

So funktioniert Ihr Gerät OPTIMAL:

- **nicht vergessen, den Wassertank nach jedem Trocknungszyklus zu leeren.**

- **nicht vergessen, die Filter nach jedem Trocknungszyklus zu reinigen.**

Siehe Abschnitt Pflege & Wartung.

1. Stecken Sie den Stecker des Trockners in eine Steckdose.
2. Öffnen Sie die Tür und geben Sie die Kleidung in die Trommel; Beachten Sie immer die Anweisungen auf den Pflegeetiketten und die Angaben zur maximalen Beladung im Programmabschnitt. Leeren Sie die Taschen. Stellen Sie sicher, dass keine Kleidungsstücke in der Tür und/oder zwischen Tür und Türfilter eingeklemmt werden. Geben Sie keine tropfnassen Sachen in die Trommel. Trocknen Sie keine große, sehr voluminöse Sachen.
3. Tür schließen.
4. "Ein/Aus"-Taste drücken.
5. Wählen Sie das am besten geeignete Programm für den Gewebetyp dieser Beladung.
6. Wählen Sie die Optionen, falls nötig.
7. Drücken Sie die Taste "Start/Pause", um das Trocknen zu starten.
8. Am Ende des Trocknungszyklus ertönt ein Summer. Eine Anzeige auf dem Bedienfeld meldet das Ende des Zyklus. Entnehmen Sie sofort die Beladung, um die Knitterbildung an der Wäsche zu vermeiden.
9. Schalten Sie die Maschine durch Drücken der "Ein/Aus"-Taste aus, öffnen Sie die Tür und entnehmen Sie die Kleidungsstücke. Wird die Maschine nicht manuell ausgeschaltet, schaltet sich das Gerät etwa eine Viertelstunde nach dem Ende des Zyklus automatisch aus, um Energie zu sparen. Beachten Sie, dass einige Programme/Optionen mit dem "Knitterschutz"-System abgestimmt sind. Dies bedeutet, dass sich die Trommel nach dem Ende des Trocknungszyklus einige Stunden lang in regelmäßigen Abständen dreht, um die Knitterbildung zu vermeiden.

Bei einem Stromausfall muss die "Start/Pause"-Taste gedrückt werden, um den Zyklus neu zu starten.

Ecomonitor

Diese Kontrolllampe zeigt den Energieverbrauch je nach Programm und eingestellten Optionen. Der Verbrauch ist proportional zur Anzahl der auf dem Display vorhandenen Linien, neben der Ikone des Ecomonitors.

ÖFFNEN DER TÜR BEI LAUFENDEM PROGRAMM

Die Wäsche kann während des Trocknungszyklus kontrolliert werden, um Kleidungsstücke herauszunehmen, die bereits trocken sind, und das Trocknen für die restlichen Kleidungsstücke fortzusetzen. Nach dem Tür schließen die Taste "Start/Pause" drücken, um den Trockner weiterlaufen zu lassen.

Die Tür geschlossen halten, bis der Zyklus endet, um Zeit und Energie zu sparen.

NAVIGATION

Die Tasten **"AUF"** und **"AB"** dienen dazu, durch die verfügbaren Menüs zu navigieren.

- Die Taste zur Bestätigung der Auswahl drücken.
- Die Optionstaste entsprechend des Symbols , wenn auf dem Display vorhanden, drücken, um auf die vorherige Bildschirmseite zurückzukehren. **Wenn keine Auswahl bestätigt wird, kehrt nach etwa 10 Sekunden das Display auf die Hauptbildschirmseite zurück.**

EINSTELLUNGEN

Zum Zugriff auf das Menü der Einstellungen, die entsprechende Taste einige Sekunden gedrückt halten.

- **Sprache wählen** zeigt die verfügbaren Sprachen auf dem Display an.
- **Signaltöne** ermöglicht die Aktivierung oder Deaktivierung der Signaltöne (einige Signaltöne wie zum Beispiel die Warntöne bleiben allerdings aktiv).
- **Helligkeit** ermöglicht die Änderung der Helligkeit des Displays.
- **Werkseinstellung** ermöglicht die Wiederherstellung der Werkseinstellungen. Nach Auswahl der Einstellung, die Taste einige Sekunden gedrückt halten.

ETIKETTEN MIT PFLEGEHINWEISEN





















Kontrollieren Sie die Etiketten der Kleidungsstücke, besonders wenn Sie diese zum ersten Mal in den Wäschetrockner geben. Nachfolgend führen wir die gebräuchlichsten Symbole an:

- Kann im Wäschetrockner getrocknet werden.
- Nicht im Wäschetrockner trockenbar.
- Bei hoher Temperatur trocknen.
- Bei niedriger Temperatur trocknen.



PROGRAMME

Die Dauer der Programme ist abhängig von Beladung, Art der Gewebe, Schleudergeschwindigkeit Ihrer Waschmaschine und angewählten Optionen. **Bei Modellen mit Display wird die Programmdauer an der Bedienblende angezeigt.** Die Restlaufzeit wird während des Trockenprogramms ständig überwacht und aktualisiert, um Ihnen die bestmögliche Schätzung zu liefern.
Zu verwendende Optionen - Wenn alle Beladungen bei Automatikprogrammen für Sie zu feucht oder zu trocken sind, können Sie den Trockengrad mit der spezifischen Option erhöhen oder senken.

-  **Öko Baumwolle** **Kg Max***
Standard-Baumwollprogramm, geeignet für trockene bis normal feuchte Baumwollwäsche. Das im Energieverbrauch effizienteste Programm zum Trocknen von Baumwollwäsche. Die Werte am Energielabel beziehen sich auf dieses Programm.
HINWEIS: für optimale Energieeffizienz wählen Sie "Schranktrocken" mit der Trockengrad-Option. Zum Erhöhen des Trockengrads wählen Sie "Extra trocken".
-  **Mischwäsche** **Kg 4**
Dieses Programm ist ideal für das gleichzeitige Trocknen von Baumwoll- und pflegeleichten Geweben bis auf eine Trocknungsstufe, die das Bügeln erleichtert.
-  **Pflegeleicht** **Kg 4**
Zum Trocknen von Wäsche aus pflegeleichten Fasern.
-  **Wolle** **Kg 1**
Zum Trocknen von Kleidungsstücken aus Wolle. Es empfiehlt sich, die Stücke vor dem Trocknen zu wenden. Schwerere, noch feuchte Säume und dgl. von selbst trocknen lassen.
-  **Feinwäsche** **Kg 2**
Zum Trocknen von empfindlicher Wäsche, die eine schonende Behandlung braucht.
-  **Buntwäsche** **Kg 3**
Programm zum schonenden Trocknen von Buntwäsche.
-  **Bettwäsche** **Kg Max***
Zum Trocknen von Bettwäsche aus Baumwolle.
-  **Daunendecke**
Zum Trocknen von voluminösen Stücken, wie beispielsweise eine Einzelbett-Daunendecke.
-  **Bügelleicht**
Dieser Zyklus entspannt die Fasern und erleichtert so das Bügeln und Falten. Geeignet für kleine Beladungen mit feuchten oder trockenen Baumwoll- und Baumwollmischgeweben. Nicht bei noch nassen Kleidungsstücken verwenden.
-  **Weitere programme**
-  **Mikrofaser** **Kg 2**
Schonendes Trocknen für Mikrofaser.
 -  **Handtücher** **Kg Max***
Zum Trocknen von robuster Wäsche, wie Frotteehandtücher.
 -  **Funktionsbekleidung** **Kg 4**
Zum Trocknen von Funktionsbekleidung aus Kunstfaser oder Baumwolle.
 -  **Daunen-Jacken** **Kg 2**
Zum Trocknen von Stepp- und Daunenjacken, die dadurch ihre natürliche Weichheit wieder erhalten (2 Jacken).
 -  **Teppiche** **Kg 3**
Zum Trocknen kleiner Bade- und Küchenmatten.
Keine Matten mit Kunststoffteilen trocknen, da diese Brandgefahr verursachen können.
 -  **Dessous** **Kg 2**
Zum Trocknen von sehr empfindlicher Unterwäsche. Vor dem Trocknen alle Haken schließen.
 -  **Kuscheltiere**
Dieses Programm behält bestmöglich das ursprüngliche Aussehen und die Farben von Kuscheltieren bei. Vor dem Trocknen alle Zubehörteile entfernen. Das einzelne Kuscheltier darf nicht mehr als 600 g wiegen.
 -  **Sport** **Kg 4**
Zum Trocknen von Sportkleidung aus Kunstfasern oder Baumwolle.
 -  **Jeans** **Kg 3**
Zum Trocknen von Jeans und Kleidungsstücken aus robustem Baumwollstoff wie Denim, beispielsweise Hosen und Jacken.
 -  **Hemden** **Kg 3**
Dieses Programm ist spezifisch für Hemden aus Baumwolle oder aus Baumwoll-Mischgewebe.

 **Schnell 30'** **Kg 0.5**
Zum Trocknen von Baumwollwäsche, die zuvor mit hoher Geschwindigkeit in der Waschmaschine geschleudert wurde.

 **Auffrischen**
Ein Kurzprogramm zum Auffrischen von Fasern und Kleidungsstücken durch Zuführung von frischer Luft. Keine noch nassen Stücke verwenden.
Das Programm kann für jede Lademenge verwendet werden, ist jedoch bei geringer Füllmenge wirksamer. Das Programm dauert ca. 20 Minuten.

***MAX BELADUNG 9 Kg (Trockenladung)**

OPTIONEN

Diese Tasten ermöglichen Ihnen, das gewählte Programm nach Ihren persönlichen Anforderungen zu personalisieren.
Nicht alle Optionen sind bei allen Programmen verfügbar. Einige Optionen können mit den zuvor von Ihnen eingestellten nicht kompatibel sein; in diesem Fall werden Sie durch den Summer und/oder blinkende Anzeigen benachrichtigt. Wenn die Option verfügbar ist, bleibt die Optionsanzeige eingeschaltet. Das Programm kann einige Optionen beibehalten, die in vorhergehenden Trocknungszyklen gewählt wurden.

 **Trockengrad**
Die entsprechende Taste mehrmals drücken, um einen unterschiedlichen Restfeuchtegrad der Wäsche zu erzielen. Das Display zeigt die angewählte Stufe an. Nach einigen Sekunden Inaktivität kehrt das Display zu dem Hauptmenü zurück.

 **Bügeltrocken:** sehr sanftes Trocknen. Kleidungsstücke können sofort nach dem Programm leichter gebügelt werden.

 **Aufhängetrocknen:** ein speziell für empfindliche Wäschestücke entwickelter Trockengrad, die danach aufgehängt werden können.

 **Schranktrocken:** die Wäsche kann zusammengelegt und im Schrank verstaut werden.

 **Extra trocken:** die Kleidungsstücke können danach direkt wieder getragen werden.

 **Zeit-Programme**
Diese Option gestattet die Einstellung der Dauer des Trockenprogramms. Zur Einstellung der gewünschten Dauer, mehrmals die entsprechende Taste drücken. Eine Anzeige an der Bedienblende zeigt die gewählte Zeit an.

 **Start in**
Diese Option gestattet die Einstellung eines zeitverzögerten Anlaufs des Programms.
Zur Einstellung der gewünschten Startzeit, mehrmals die entsprechende Taste drücken. Bei Erreichen der maximal einstellbaren Zeit wird die Option bei nochmaligem Drücken der Taste zurückgesetzt. Eine Anzeige an der Bedienblende zeigt die gewählte Zeit an. Nach Drücken der Taste Start/Pause zeigt die Maschine die noch verbleibende Zeit bis zum Start des Programms an. Wenn die Tür geöffnet wird, muss nach dem Schließen derselben nochmals die Taste Start/Pause gedrückt werden.

 **FreshCare+**
Wird Wäsche nach dem Programmende in der Trommel gelassen, kann sie der Vermehrung von Bakterien ausgesetzt sein. Diese Option hilft, dies zu verhindern, indem die Temperatur kontrolliert und die Trommel sanft gedreht wird. Diese dauert bis zu 6 Stunden nach Beendigung des Programms. Diese Einstellung bleibt im Speicher des vorhergehenden Zyklus. Wird diese zusammen mit „Start in“ verwenden, wird während dieser Phase eine Knitterbehandlung durch regelmäßige Drehungen der Trommel ausgeführt.

 **Schnell**
Ermöglicht ein schnelles Trocknen.

 **Tastensperre**
Diese Option sperrt alle Bedientasten der Maschine mit Ausnahme der Ein-/Austaste.
Bei eingeschalteter Maschine:
• um die Option zu aktivieren, muss die Taste so lange gedrückt gehalten werden, bis die Maschine signalisiert, dass die Option aktiviert ist.
• um die Option zu deaktivieren, muss die Taste so lange gedrückt gehalten werden, bis die Maschine signalisiert, dass die Option deaktiviert ist.
Diese Option bleibt gespeichert, wenn sie im vorherigen Trockenprogramm eingestellt war.

Signal Programmende

Diese Option aktiviert ein längeres akustisches Signal am Ende des Zyklus. Sie ist zu aktivieren, wenn nicht sicher ist, dass am Ende des Zyklus der normale Signalton zu hören ist. Nach Drücken der Optionstaste ist es möglich, sie mit den Tasten AUF und AB zu aktivieren oder zu deaktivieren. Die Taste zur Bestätigung drücken. Diese Option bleibt gespeichert, wenn sie im vorherigen Trockenprogramm eingestellt war.

Optionen

Diese Taste ermöglicht den Zugriff auch das Optionenmenü unten. Scrollen Sie die Optionen mit den Tasten "AUF" und "AB" und drücken Sie die Taste, um die Auswahl zu bestätigen.

Schonen
Ermöglicht eine schonende Behandlung der Wäsche durch Reduzierung der Trockentemperatur.

Anti-Knitter
Diese Option führt eine spezielle Trommelbewegung aus, die das Verheddern und Verknoten Ihrer Kleidungsstücke verringert. Die besten Ergebnisse bringt sie bei Verwendung mit kleineren Beladungen.

PFLEGE UND WARTUNG

WARNUNG: Ziehen Sie vor der Reinigung und Wartung des Trockners den Netzstecker.

Nach jedem Programm (siehe Abb. A) den Wassertank entleeren.

Den Behälter herausnehmen und den Inhalt in ein Waschbecken oder einen anderen geeigneten Abfluss entleeren. Dann wieder richtig einsetzen. Den Wäschetrockner keinesfalls betreiben, ohne vorher den Behälter wieder eingesetzt zu haben.

Reinigen Sie den Haupttürfilter nach jedem Zyklus (siehe Abb. B).

Ziehen Sie den Haupttürfilter heraus und reinigen Sie ihn, indem Sie die Flusen unter fließendem Wasser oder mit einem Staubsauger von der Filteroberfläche entfernen.

Reinigung des Sekundärflusenfilter der Tür bei Aufleuchten der entsprechenden Kontrolllampe (siehe Abb. C).

Den Sekundärfilter herausnehmen und alle Teile unter fließendem Wasser oder durch Absaugen mit dem Staubsauger reinigen.

Verstopfte Filter - reinigen Sie beide Türfilter (siehe Abb. B, Abb. C).

Für optimale Leistung trocknen Sie alle Filter vor dem Wiedereinsetzen. Den Wäschetrockner keinesfalls betreiben, ohne die Filter wieder eingesetzt zu haben.

Die Filter sind wesentliche Elemente des Trockners. Sie haben die Aufgabe, die Flusen zurückzuhalten, die sich beim Trocknen bilden. Verstopfte Filter würden den Umlauf der Luft im Trockner stark beeinträchtigen: die Maschine würde mehr Zeit benötigen, mehr Strom verbrauchen und Schaden nehmen. Wenn die Filter nicht ordnungsgemäß gereinigt werden, läuft der Trockner möglicherweise nicht an.

Selbstreinigung

Die Instandhaltung des unteren Filters erfolgt bei diesem Modell automatisch. Der Wäschetrockner führt die Reinigung aus, wenn die Sensoren Bedarf melden. In diesem Fall arbeitet die Maschine weiter, obwohl das Trockenprogramm beendet ist. Eine Kontrolllampe am Bedienfeld meldet, dass die Filterreinigung im Gang ist. **Die Maschine während dieses Vorgangs nicht abschalten.**

Reinigung des Trockners

- Die äußeren Metall-, Kunststoff- und Gummiteile können mit einem feuchten Tuch gereinigt werden.
- Reinigen Sie das vordere Lufterlassgitter regelmäßig (alle 6 Monate) mit einem Staubsauger, um Fussel, Flusen oder Staubablagerungen zu entfernen. Verwenden Sie außerdem ab und zu einen Staubsauger, um Fusselablagerungen im Filterbereich zu entfernen.
- Verwenden Sie keine Lösungsmittel oder Scheuermittel.

TRANSPORT/UMZUG

Heben Sie den Trockner niemals an der Oberseite an.

- Stecken Sie den Trockner aus.
- Nehmen Sie den Wasserbehälter heraus.
- Stellen Sie sicher, dass Tür und Wassertank korrekt geschlossen bzw. eingesetzt sind.

Leistungsaufnahme			
Im ausgeschalteten Zustand (Po) - Watt	0.50		
Im unausgeschalteten Zustand (Pi) - Watt	2.00		
Programme	Kg	kWh	Minuten
Öko Baumwolle* <input type="checkbox"/>	9	2.12	250
Öko Baumwolle <input type="checkbox"/>	4.5	1.20	160
Pflegeleicht	4	0.63	90
* Referenzprogramm für Energielabel, das zum Trocknen normaler nasser Baumwollwäsche geeignet und in Bezug auf den Energieverbrauch für das Trocknen nasser Baumwollwäsche am effizientesten ist. (Standard-/Vorgegebene Anfangskonfiguration).			

Wärmepumpensystem

Die Wärmepumpe enthält Treibhausgas, das in einer hermetisch dichten Einheit enthalten ist. Diese Einheit enthält 0.18 kg Gas R134a. GWP = 604 (1 t CO₂).

PRODUKTBESCHREIBUNG

- Wassertank (A)
- Gitter der Belüftungsöffnung
- Türfilter: primär (B), sekundär (C)

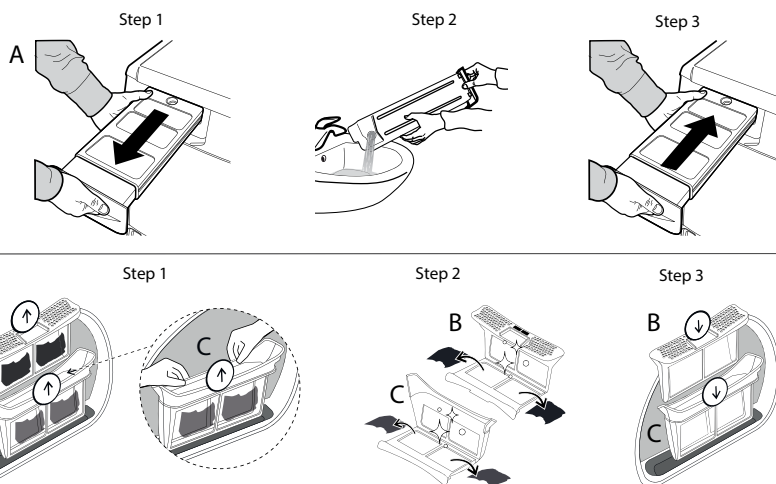
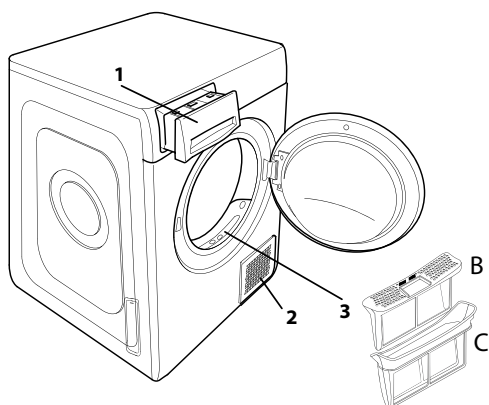

Im Störfall bitte die nachstehende Tabelle prüfen, bevor Sie den Kundendienst rufen. Funktionsstörungen sind oft nur geringfügig und können in wenigen Minuten behoben werden.

Störung	Mögliche Ursache	Abhilfe
Der Wäschetrockner lässt sich nicht einschalten.	Der Stecker wurde nicht in die Steckdose gesteckt.	Den Stecker in die Steckdose stecken.
	Die Steckdose ist defekt.	Als Gegenprobe ein anderes Haushaltsgerät an die gleiche Steckdose anschließen. Für den Anschluss am Stromnetz keine Zwischenelemente wie Adapter oder Verlängerungskabel verwenden.
	Die Stromversorgung ist ausgefallen.	Warten Sie, bis die Stromversorgung wiederhergestellt ist und schalten Sie die Sicherung wieder ein, falls nötig.
Der Wäschetrockner läuft nicht an.	Die Tür hat sich nicht richtig geschlossen.	Die Tür schließen.
	Es wurde eine spätere Startzeit des Programms eingestellt.	Bei Maschinen, die mit dieser Funktion ausgestattet sind: abwarten, bis die eingestellte Verzögerungszeit abgelaufen ist oder die Maschine abschalten, um sie zurückzusetzen. Die Optionen-Auswahl kontrollieren.
	Die Taste Start/Pause zum Starten des Programms wurde nicht gedrückt.	Die Taste Start/Pause drücken.
Kleidungsstücke sind bei Programmende feucht.	Bei Maschinen mit Tastensperre wurde diese Option eingeschaltet.	Siehe Abschnitt Optionen. Wenn Tastensperre gewählt wurde, diese deaktivieren. Das Ausschalten der Maschine deaktiviert diese Option nicht.
	Kleine Wäschemenge.	Das Automatikprogramm hat die erforderliche Endfeuchtigkeit nicht erfasst. Der Trockner beendet das Programm und stoppt. In diesem Fall einfach ein weiteres kurzes Trockenprogramm starten oder die Option Extra Dry auswählen, falls verfügbar.
Die Trockenzeiten sind sehr lang.	Große Beladungen oder schwerere Stoffe.	Die Trockengrade können auf die spezifische gewünschte Trockenheit geändert werden. Extra trocken wird für Stücke empfohlen, die sofort getragen werden.
	Es wurde keine ausreichende Wartung vorgenommen.	Den Abschnitt Pflege und Wartung nachschlagen und die dort beschriebenen Arbeitsgänge ausführen.
	Eingestelltes Programm, Dauer und/oder Trockengrad sind für die Art oder die Menge der in den Trockner eingeführten Ladung nicht geeignet.	Das richtige Programm und die richtigen Optionen im Abschnitt Programme und Optionen nachschlagen.
	Die Wäsche bleibt zu nass.	Nach dem Waschen in der Waschmaschine mit höherer Drehzahl schleudern, um so viel Wasser wie möglich zu beseitigen.
	Der Trockner ist möglicherweise überlastet.	Die maximale Ladung für die einzelnen Programme im Abschnitt Programme nachschlagen.
Das Programm ist nicht beendet.	Raumtemperatur.	Die Trockenzeit kann länger ausfallen, wenn die Raumtemperatur außerhalb des Bereichs von 14–30 °C liegt.
Das Programm ist nicht beendet.	Es ist möglicherweise ein Stromausfall aufgetreten.	Bei einem Stromausfall, kann durch die Taste Start/Pause das Programm wieder gestartet werden.
Leuchten oder Blinken der Anzeigen		
Wassertank	Der Wassertank ist voll.	Den Wassertank entleeren. Den Abschnitt Pflege und Wartung nachschlagen.
Türfilter	Störung des für den Betrieb der Maschine notwendigen Luftstroms.	Den Türfilter kontrollieren, sodass das Gitter der Belüftungsöffnung wieder frei ist. Wenn diese Vorgänge nicht ordnungsgemäß ausgeführt werden, könnte der Wäschetrockner Schaden nehmen. Den Abschnitt Pflege und Wartung nachschlagen.
Bodenfilter*	Der Bodenfilter muss gereinigt werden.	Den Bodenfilter reinigen. Den Abschnitt Pflege und Wartung nachschlagen.
DEMO Das Programm dauert nur wenige Minuten.	Der Wäschetrockner befindet sich in Modalität DEMO. Die Kontrolllampe DEMO leuchtet.	Die Modalität DEMO abschalten. Die nachstehenden Vorgänge müssen ohne Unterbrechung nacheinander ausgeführt werden. Die Maschine ein- und wieder ausschalten. Die Taste Start/Pause drücken bis ein Tonsignal erscheint. Die Maschine wieder einschalten. Die Maschine signalisiert, dass die Funktion deaktiviert wurde.
Das Symbol des Schraubenschlüssels weist auf eine Störung hin.	Die Sensoren der Maschine haben eine Störung festgestellt.	Den Trockner abschalten und vom Stromnetz trennen. Sofort die Tür öffnen und die Wäsche herausnehmen, damit die Hitze entweichen kann. Circa 15 Minuten warten. Den Trockner wieder an das Stromnetz anschließen, die Wäsche einfüllen und das Programm starten. Sollte das Problem weiter bestehen bleiben, den Kundendienst rufen und diesem die Buchstaben und Ziffern mitteilen, die am Display blinken. z.B. F3 und E2.

*Hinweis: einige Modelle sind selbstreinigend, nicht mit dem Bodenfilter ausgestattet. Abschnitt Pflege und Wartung nachschlagen.



Firmenrichtlinien, Standarddokumentation, Ersatzteilbestellung und zusätzliche Produktinformationen finden Sie unter:

- Besuchen Sie unsere Website docs.whirlpool.eu und parts-selfservice.whirlpool.com
- Verwenden Sie den QR-Code
- Alternativ können Sie **unserer Kundendienst kontaktieren** (Siehe Telefonnummer in dem Garantieheft). Wird unser Kundendienst kontaktiert, bitte die Codes auf dem Typenschild des Produkts angeben.

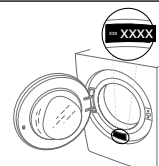



TÄNAME, ET OSTSITE WHIRLPOOL TOOTE.

Parema tugiteenuse saamiseks registreerige oma seade aadressil
www.whirlpool.eu/register



Enne seadme kasutamist lugege hoolikalt läbi ohutusjuhend.

JUHTPANEEL

- 1 Programmide pöörlev nupp
- 2 Sisselülitatud/Väljalülitatud
- 3 Start/Paus

Lisafunktsioonide nupud

- 4 FreshCare+
- 5 Tsükli lõpp
- 6 Kiire
- 7 Tsükli valikud (kui pikalt vajutada Seaded)
- 8 Määra kuivatusaste
- 9 Ajatatud kuivatus
- 10 Viitstart

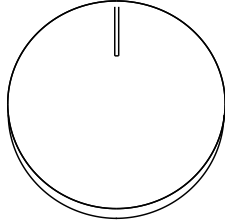

1

Programmivaliku nupud ja nuppude lukustus

- 11 ÜLES
- 12 ALLA
- 13 KINNITUS (kui pikalt vajutada Nupud lukustatud)

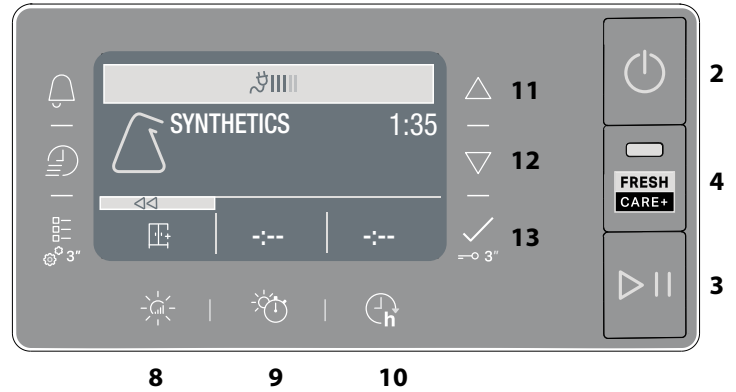

MÄRGUTULED

Tsükli faas: ☀️ Kuivatamine - 🌀 Jahutamine

🚰 Tühjendada vee kogumise anum - 🏠 Phastage sekundaarne filter - 🗑️ Ummistunud filtrid - 🌿 Isepuhastav - 🌱 Öko-monitor

Konsulteerige osa tõrkeotsing: 🛠️ Tõrge helistada teenindusse - DEMO Demorežiim

ESMAKASUTUS

Seadme esmakordsel sisselülitamisel ilmub juhtpaneelile keeleveliku menüü. Nuppudega ÜLES ja ALLA on võimalik kuvada valikus olevaid keeli. Vajutage nuppu valiku kinnitamiseks. Ei ole võimalik kasutada seadet ilma keelevelikut kinnitamata.

Veenduge, et veepaak on õigesti paigaldatud. Kuivati nõuetekohase talitluse tagamiseks tuleb see paigutada ruumi, kus temperatuur jääb vahemikku 5 °C kuni 35 °C. Enne kuivati kasutamist veenduge, et kuivati on olnud vertikaalses asendis vähemalt 6 tundi.

Laadimisluugi avamise suuna muutmise vajadusel võtta ühendust Teenindusega (vt telefoninumbrist garantiikirjas).

IGAPÄEVANE KASUTAMINE

Nõnda toimides hoiate oma masina PARIMAS töökorras!

- tühjendage veepaak pärast iga kuivatustsükli.

- puhastage filtreid pärast iga kuivatustsükli.

Lugege jaotist „Puhastamine ja hooldamine“.

1. Ühendage kuivati pistikupessa.
2. Avage uks ja laadige riidesemed; järgige alati riiete siltidel toodud juhtnõore ja programmijaotises viidatud maksimaalset kogust. Tühjendage taskud. Pidage silmas, et riidesemed ei jääks ukse ja/või uksefiltri vahele. Ärge pange masinasse tilkuvaid esemeid. Ärge tsentrifuugige liiga suuri esemeid.
3. Sulgege uks.
4. Vajutage nuppu „Sisse-/Väljalülitus“.
5. Valige laaditud esemete riidetüübi jaoks sobivaim programm.
6. Vajaduse korral valige lisafunktsioonid.
7. Vajutage kuivatamise alustamiseks nuppu „Start/Paus“.
8. Kuivatustsükli lõpus sumisti piiksub. Juhtpaneeli näidik annab märku tsükli lõppemisest. Võtke laadung kohe välja, et pesule ei tekkiks kortse.
9. Lülitage masin välja, vajutades nuppu „Sisse-/Väljalülitus“, avage uks ja võtke riidesemed välja. Kui masinat ei lülitata käsitsi välja, lülitub masin ligikaudu 15 minutit pärast tsükli lõppu energia säästmiseks automaatselt välja.

Arvestage, et osad programmid/lisafunktsioonid töötavad süsteemiga „Kortsuvähendus“. See tähendab, et mõned tunnid pärast kuivatustsükli lõppu pöörleb trummel regulaarse ajavahemiku tagant, et hoida ära kortsude tekkimist. Toitekatkestuse korral tuleb tsükli taaskäivitamiseks vajutada nuppu „Start/Paus“.

Öko-monitor

See näidik näitab energiakulu vastavalt valitud programmi ja selle lisavalikutele. Energiakulu on võrdeline püstjoonte arvuga, mis kuvatakse öko-monitori ikooni kõrval oleval ekraanil.

LAADIMISLUUGI AVAMINE TSÜKLI KÄIGUS

Pesu saab kuivatustsükli töö ajal kontrollida, et eemaldada osa juba kuivi riidesemeid, lastes ülejäänute kuivatamisel jätkuda. Pärast ukse sulgemist vajutage nuppu „Start/paus“, et masin tööd jätkaks. Hoidke uks suletuna, kuni tsükli lõpuni, et hoida kokku aega ja energiat.

PROGRAMMIVALIK

Menüüs olevates valikutes on võimalik liikuda nuppudega "ÜLES" ja "ALLA".

- Vajutage nuppu valiku kinnitamiseks.
- Vajutage nuppu, mis asub kohakuti sümboliga ⏪, kui see on kuvatud ekraanil, et minna valikus tagasi.

Kui ei kinnitata ühtki valikut, pärast 10 sekundit, kuvatakse ekraanil algne valikurežiim.

SEADED

Seadete menüü avamiseks, hoida vastav nupp mõned sekundid allavajutatuna.

- **Vali Keel** kuvab valikus olevad keeled ekraanil.
- **Helid** võimaldab lülitada heli sisse või välja (mõned helid, näiteks tõrkemärguanded, jäävad alati aktiivseks).
- **Helendus** võimaldab muuta ekraani helendustugevust.
- **Lähtestus Seaded** võimaldab taastada tehase algseaded. Pärast seade valikut hoida nuppu mõned sekundid allavajutatuna.

HOOLDUSMÄRGID

Kontrollige alati rõivaste hooldusmärke, eriti enne rõiva esimest kuivatuskorda pesukuivatis. Tavaliselt on neile kantud kõige tavalisemad sümbolid:

- ☐ Pesukuivatis kuivatamine lubatud.
- ☒ Pesukuivatis kuivatamine pole lubatud.
- ☺ Kuivatada kõrgel temperatuuril.
- ☹ Kuivatada madalal temperatuuril.

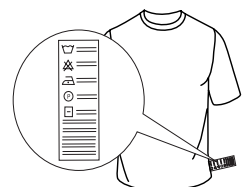

PROGRAMMID

Programmi kestvus sõltub pesu kogusest, kangatüübist, pesu pesemiseks kasutatud pesumasina tsentrifuugi kiirusest ja lisafunktsioonidest.

Ekraaniga varustatud mudelitel on tsükli pikkus näidatud juhtpaneelil. Tsükli lõpuni jääv aeg on pidevalt monitoreeritud ja uuendatud.

Lisafunktsioon, mida kasutada: kui automaatsüklitega pestud pesu on pidevalt soovitud vähem või rohkem kuiv, võite kuivatusastet spetsiaalse lisafunktsiooniga suurendada või vähendada.

Eco puuvill **Max kaal***

Standardne puuvillase pesu programm, sobib tavalise märja puuvillase pesu kuivatamiseks. Kõige energiasäästlikum programm puuvillase pesu kuivatamiseks. Energiamärgise näitajad põhinevad sellel programmil.

MÄRKUS. Valige energiatõhususe optimeerimiseks kuivatusastme lisafunktsiooniga „Kapikuiiv“. Kuivatusastme suurendamiseks valige „Eriti kuiv“.

Kirju pesu **Kg 4**

Programm puuvillase ja sünteetilise pesu kuivatamiseks.

Sünteetika **Kg 4**

Sünteetilisest kangast pesu kuivatamiseks.

Vill **Kg 1**

Programm villaste riideesemete kuivatamiseks. Enne kuivatamist pöörata riideesemed pahupidi. Kui kuivatustsükli lõpus on riideesemete kätised ja ääred niisked, lasta õhu käes kuivada.

Õrnpesu **Kg 2**

Õrna, ettevaatlikku käsitsemist nõudva pesu kuivatamiseks.

Värviline **Kg 3**

Programm värvilise pesu õrnaks kuivatamiseks.

Voodilina **Max kaal***

Programm puuvillaste voodilinate kuivatamiseks.

Tekikotid

Programm mahuka pesu kuivatamiseks, nt tekk (1).

Kerge triikida

See tsükkel pehmenab kiude, mis muudab triikimise ja kokkupaneku lihtsamaks. Sobiv väikse koguse niiskete või kuivade puuvillast ja puuvillasegust riideesemete jaoks. Ärge kasutage riideesemete jaoks, mis on veel märjad.

Rohkem tsükleid

Mikrokiud **Kg 2**

Programm mikrokiu õrnaks kuivatamiseks.

Rätik **Max kaal***

Vastupidavast puuvillast riideesemete kuivatamiseks, nt froteerätikud.

Tööriided **Kg 4**

Programm sünteetiliste või puuvillaste tööriiete kuivatamiseks.

Sulejoped **Kg 2**

Programm sulejopede kuivatamiseks ja nende loomuliku kohevuse säilitamiseks (2 jopet).

Vaibad **Kg 3**

TProgramm väikeste vannitoa- või köögivaipade kuivatamiseks. Ärge kuivatage plastmasslisadega vaipu, see võib põhjustada tuleohtu.

Ihupesu **Kg 2**

Programm õrna ihupesu kuivatamiseks. Kinnitage kõik haagid enne kuivatustsükli algust.

Pehmed Lelud

Programm, mis säilitab pehmete lelude kuju ja värvi. Enne kuivatamist eemaldage kõik lisaesemed. Iga ese ei tohi ületada 600 gr.

Spordiriided **Kg 4**

Programm sünteetilisest või segakiust spordiriiete kuivatamiseks.

Teksad **Kg 3**

Programm teksade ja vastupidavast puuvillast riideesemete kuivatamiseks, nt püksid ja jakid.

Särgid **Kg 3**

Programm puuvillaste või puuvilla ja sünteetika segust särkide kuivatamiseks.

Kiire 30' **Kg 0.5**

Programm pesumasinas suurel kiirusel tsentrifuugitud puuvillase pesu kuivatamiseks.

Värskendus

Lühiprogramm riideesemete jaheda õhuga värskendamiseks. Ärge kasutage märga pesu.

Sobib iga laadimiskogusega, kuid on efektiivsem väikeste koguste puhul. Tsükkel kestab umbes 20 minutit.

***MAX KAAL 9 Kg (Laetud kogus kuiv)**

LISAFUNKTSIOONID

Nende nuppudega saab valitud programmi kohandada isiklike eelistuste järgi.

Kõik lisafunktsioonid pole kõigi programmidega koos kasutatavad. Osa lisafunktsioone võivad eelnevalt valituga mitte ühilduda; kui see on nii, annab sellest märku sumisti ja/või vilkuvad näidikud. Kui lisafunktsioon on saadaval, jääb lisafunktsiooni näidik põlema. Programm võib alles hoida osa lisafunktsioone, mis on valitud eelmistes kuivatustsüklites.

Määra kuivatusaste

Vajutage korduvalt asjakohast nuppu, et muuta riite jääkniskuse taset. Ekraanil näidatakse valitud taset. Kui mõni sekund ei tehta midagi, lülitub ekraan tagasi peamenüü kuvale.

 **Triikimiskuiiv:** väga õrn kuivatus. Esemid on kohe pärast tsükli lõppu lihtsam kuivatada.

 **Riidepuukuiiv:** tsükkel, mis sobib õrnadele materjalidele. Pärast seda tsükli on pesu valmis riidepuule riputamiseks.

 **Kapikuiiv:** pesu on täiesti kuiv ja selle võib panna kappi triikimata.

 **Eriti kuiv:** pärast seda tsükli on riided kandmisvalmis.

Ajatatud kuivatus

Lisavalik, mis võimaldab valida kuivatustsükli kestvuse. Vajutage korduvalt nuppu kuni sobiv kuivatustsükli kestvus on valitud. Juhtpaneelil olev märgutuli näitab valitavat aega.

Viitstart

Lisavalik, mis võimaldab programmi hilisemat käivitumist. Sobiva programmi käivitamiseks vajutage korduvalt nuppu kuni vajalik viivitusaja väärtus on valitud. Kui olete korduva nupulevajutusega ületanud maksimaalse võimaliku viiteaja, siis seade lähtestab lisavaliku algusest. Juhtpaneelil olev märgutuli näitab valitavat viiteaega. Pärast Start/Paus nupu vajutamist: seade näitab tsükli alguseni jäävat aega. Laadimislugu avamise ja seejärel sulgemise korral on vajalik uuesti vajutada Start/Paus nuppu.

FreshCare+

Kui pesu jäetakse pärast tsükli lõppu trumliisse, võivad sellel levida bakterid. See valik aitab seda ära hoida, reguleerides temperatuuri ja keerutades aeglaselt trumlit. See kestab kuni 6 tundi pärast tsükli lõppu. See säte jääb eelmise tsükli mälli. Kui seda kasutatakse koos hilisema käivitusega, hoitakse selles etapis kortside tekkimist ära regulaarse trumli pöörlemisega.

Kiire

Võimaldab kiiremat kuivatamist.

Nupud lukustatud

Lisavalik, mis piirab kuivati programmivaliku, välja arvatud Start/Paus nupp.

Töötava seadme korral:

- lisavaliku käivitamiseks tuleb hoida nupp allavajutatuna kuni valikule vastav märgutuli süttib.

- lisavaliku tühistamiseks tuleb hoida nupp all kuni vastav märgutuli kustub.

Kui seda lisavalikut on kasutatud eelneva kuivatustsükli korral, jääb see seadme mälli.

Tsükli lõpusignaali

Lisavalik, mis käivitab tsükli lõpus pika helisignaali. Aktiveerida see valik, kui tavahelisignaali pole tsükli lõpumärguandena piisav. Pärast lisavaliku nupu vajutamist on võimalik valikut aktiveerida või deaktiveerida nuppudega **ÜLES** ja **ALLA**. Vajutage nuppu

valiku kinnitamiseks. Kui seda lisavalikut on kasutatud eelneva kuivatustsükli korral, jääb see seadme mälli.

Tsükli Valikud

See nupp avab allpool toodud lisafunktsioonide menüü. Kerige läbi lisafunktsioonide nuppudega "ÜLES" ja "ALLA" ning vajutage valiku kinnitamiseks nuppu.

Örn
Töötleb pesu leebemalt, vähendades kuivatustemperatuuri.

Vähem Kortse
See lisafunktsioon liigutab trumlit eriviisil, mis vähendab riiete takerdumist ja sõlme minemist. See annab parima tulemuse väikse laadungi korral.

HOOLDAMINE

HOIATUS! Lahutage kuivati puhastus- ja hooldustoimingute ajaks toitest.

Vee kogumise anuma tühjendamine iga tsükli järel (vt joonist A).

Võtke anum pesukuivatist välja ja tühjendage see kraanikaussi või muusse sobivasse nõusse, siis pange õigesti tagasi. Ärge kasutage kuivatit, kui anum ei ole asetatud oma kohale.

Esmase ukse filtri puhastamine iga tsükli järel (vt joonist B).

Tõmmake peamine uksefilter välja ja puhastage seda, eemaldades filtri pinnalt jooksva vee all või tolmuimejaga kiud.

Teisese ukse filtri puhastamine sellele vastava näidiku süttimise korral (vt joonist C).

Eemaldage teisene uksefilter ja puhastage selle kõik osad võimalikest ebemetest filtri pinnal pestes seda voolava vee all või puhastades tolmuimejaga.

Ummistunud filtrid – puhastage mõlemad uksefiltrid (vt jn B, jn C).

Optimaalse talitluse tagamiseks kuivatage kõik filtrid enne, kui need oma kohale tagasi panete.

Ärge kasutage kuivatit, kui kõik filtrid pole korrektselt oma kohale asetatud.

Filtrid on kuivati oluliseimad komponendid. Nende ülesandeks on koguda kokku kuivatustsükli vältel tekkivad ebemed. Kui filtrid on umbes, on õhu juurepääs kuivati sisemusse raskendatud: kuivatustsükli kestus pikeneb, energiakulu suureneb ja kuivati võib saada kahjustusi. Kui puhastusoperatsioonid pole korrektselt sooritatud, võib kuivati mitte tööle hakata.

Isepuhastuv

Selle mudeli alumise filtri hooldus on automaatne. Kuivati sooritab puhastusoperatsiooni, kui andurid näitavad selle vajadust. Sellisel juhul jätkab masin töötamist isegi siis, kui kuivatustsükkel on lõppenud. Juhtpaneelil olev indikaator näitab vastavat operatsiooni. **Ärge lülitage masinat selles faasis välja.**

Trummelkuivati puhastamine

- Väliseid metallist, plastist ja kummist osi võib puhastada niiske lapiga.
- Puhastage eesmist õhu sissevõtuvõret regulaarselt (iga 6 kuu tagant) tolmuimejaga, et eemaldada sellelt kiud, ebemed ja tolm. Lisaks puhastage aeg-ajalt tolmuimejaga kiududest filtrite ala.
- Ärge kasutage lahusteid ega abrasiivseid materjale.

TRANSPORTIMINE JA KÄSITSEMINE

Ärge tõstke kunagi kuivatit ülemisest osast kinni hoides.

- Lahutage kuivati toitest.
- Tühjendage veepaak täielikult veest.
- Veenduge, et uks ja veepaak oleksid korralikult suletud.

Energiatarbimine			
Väljalülitatud (Po) - Watts	0.50		
Sisselülitatud (PI) - Watts	2.00		
Programi	Kg	kWh	Minutid
Eco Puuvillane* <input type="checkbox"/>	9	2.12	250
Eco Puuvillane <input type="checkbox"/>	4.5	1.20	160
Sünteetika	4	0.63	90

* Energiamärgise näitajad põhinevad sellel programmil, programm on sobilik puuvillaste esemete kuivatamiseks ning on selleks kõige energiasäästlikum. (Seadistus standard/vaikimisi algseaded).

Soojuspumba süsteem.

Soojuspump sisaldab kiirguslikult aktiivseid gaase, hermeetiliselt suletud üksuses. See suletud üksus sisaldab 0.18 kg gaasi R134a. GWP = 604 (1 t CO₂).

TOOTE KIRJELDUS

- Vee kogumise paak (A)
- Õhu sisselaskeava
- Ukse filter: Esmane (B), Teisene (C)

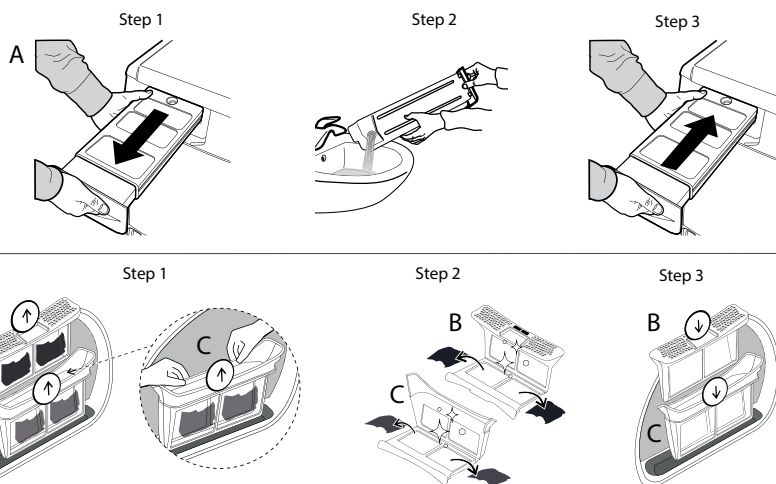
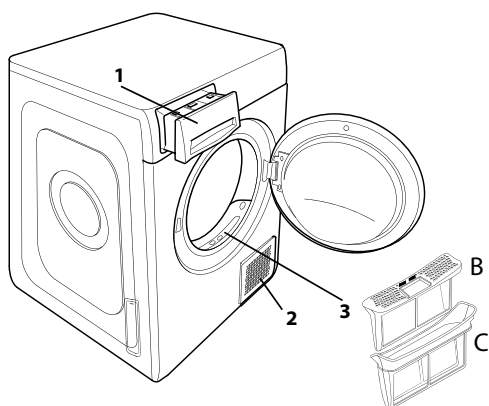

Törke korral vaadake enne Teenindusse helistamist allpool asuvat tabelit. Törked on sageli väikse tähtsusega ja neid saab mõne minuti jooksul lahendada.

Törge	Võimalik põhjus	Lahendus
Pesukuivati ei käivitu.	Pistik pole korralikult pistikupesas.	Ühendage pistik pistikupesaga.
	Pistikupesas on katki.	Proovige ühedada mõni teine kodumasin sama pistikupesaga Ärge kasutage elektriseadmeid, nt adapterid või pikendusjuhtmed, pistikupesasse ühendamiseks või laiendamiseks.
	On toimunud elektrikatkestus.	Oodake elektri taastumist ja lülitage vajaduse korral kaitse uuesti sisse.
Kuivatustsükkel ei käivitu.	Uks ei ole korralikult suletud.	Sulgege laadimisluuk.
	On seatud viivitusae.	Viitstartiga mudelite puhul: oodake seatud viivitusaja lõppu või seadistage masin uuesti Konsulterige osa Lisafunktsioonid.
	Programmi käivitamiseks pole nuppu Start/Paus vajutatud.	Vajutage nuppu Start/Paus.
Riideesemed on pärast tsükli lõppu märjad.	Väike kogus.	Vt jaotist „Lisafunktsioonid“. Kui valitud oli klahvilukk, lülitage see välja. Masina väljalülitamine seda lisafunktsiooni ei inaktiveeri.
	Suured pesukogused või raskemad riideesemed.	Automaatne programm ei ole tajunud nõutud löplikku niiskust ja kuivati lõpetab programmi ja seiskub. Kui nii juhtub, valige lihtsalt lühike kuivatamise lisaperiood või valige põhjalik kuivatus, kui see on saadaval. Kuivatustaset saab muuta oma eelistuse järgi. Riideesemete kohe kasutamiseks on soovitatav valida „Eriti kuiv“.
Kuivatustsükkel kestab liiga kaua.	Masinat on hooldatud ebakorrektselt.	Konsulterige osa Hooldamine ning sooritage kirjeldatud toimingud.
	Programm, kestvus ja/või kuivatustase pole sobivad kuivatatava pesu tüübi või kogusega.	Konsulterige osa Programmid ja Lisafunktsioonid sobiva programmi ja lisafunktsiooni leidmiseks.
	Pesu on liiga märg.	Tehke pesutsükkel suurema tsentrifuugimiskiirusega, et võimalikult palju vett eemaldada.
	Kuivati võib olla ülekoormatud.	Konsulterige osa Programmid, et valida kuivatisse laetava pesu maksimaalne kogus.
Programm ei ole veel lõpetanud.	Toatemperatuur.	Kuivatamise aeg võib pikeneda, kui temperatuur jääb vahemikust 14–30 °C välja.
	On toimunud elektrikatkestus.	Elektrikatkestuse puhul on vajalik vajutada nuppu Start/Paus tsükli taaskäivitamiseks.
Märgutuled põlevad või vilguvad		
Vee kogumise paak	Vee kogumise paak on täis.	Tühjendage vee kogumise paak. Konsulterige osa Hooldamine.
Ukse filter	Törge masina tööks vajalikuks õhuvoolus.	Puhastage ukse filter et õhu sisselaskeava oleks vaba. Ebakorrektselt sooritatud hooldus võib kahjustada masinat. Konsulterige osa Hooldamine.
Alumine filter*	Alumine filter vajab puhastamist.	Puhastage alumine filter. Konsulterige osa Hooldamine.
DEMO Tsükkel kestab paar minutit.	Kuivati on demorežiimil. DEMO näidik põleb.	Tühistage Demorežiim. Järgmised toimingud tuleb sooritada järjest ilma pausideta. Lülitage masin sisse ja seejärel lülitage masin välja. Vajutage nuppu Start/Paus kuni käivitub helisignaali. Taaskäivitage masin. „DEMO“ näidik vilgub ja seejärel kustub.
Mutrivõtme sümbol näitab törke olemasolu.	Masina andurid on tuvastanud törke.	Lülitage kuivati välja ja eemaldage vooluvõrgust. Avage koheselt laadimisluuk ja võtke pesu välja, et see saaks jahtuda. Oodake umbes 15 minutit. Ühendage kuivati vooluvõrguga, laadige kuivatisse pesu ja taaskäivitage kuivatustsükkel. Kui probleem püsib, helistage Teenindusse ning teatage tähed ja numbrid, mis vilguvad ekraanil. Näiteks F3 ja F2.

*Märkus: mõned mudelid on isepuhastuvad; nendega ei kaasne alumine filter. Konsulterige osa Hooldamine.



Poliitika, standardite dokumentatsioon ja toote lisateave on saadaval järgmiselt.

- Küllastades meie veebisaiti docs.whirlpool.eu ja parts-selfservice.whirlpool.com
- QR-koodi kasutamine
- Teise võimalusena **võtke ühendust meie müügijärgse teeninduskeskusega** (vt telefoninumbrit garantiikirjas). Kui võtate ühendust müügijärgse teenindusega, siis teatage neile oma toote andmeplaadil olevad koodid.

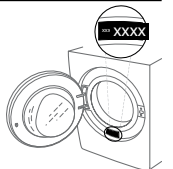



MERCI D'AVOIR CHOISI UN PRODUIT WHIRLPOOL.

Afin de profiter d'une assistance complète, veuillez enregistrer votre appareil sur www.whirlpool.eu/register



Lire attentivement les instructions de sécurité avant d'utiliser l'appareil.

PANNEAU DE COMMANDE

- 1 Sélecteur de programmes
 - 2 Touche Marche/Arrêt
 - 3 Touche Départ/Pause
- Touches Options**
- 4 FreshCare+
 - 5 Alerte fin de cycle
 - 6 Rapide
 - 7 Options (Réglages en cas de pression prolongée)
 - 8 Niveau de séchage
 - 9 Temps de séchage
 - 10 Départ différé

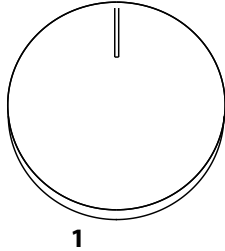

Touches de Navigation et Verrouillage

- 11 HAUT
- 12 BAS
- 13 CONFIRMER (Verrouillage en cas de pression prolongée)

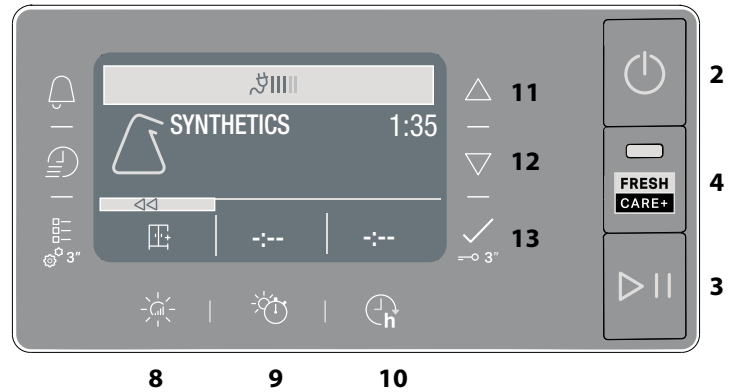

VOYANTS

Phase du cycle: ☀ Séchage - ❄ Refroidissement

🚰 Vider le réservoir d'eau - 🧼 Nettoyer filtre secondaire - 🧴 Filtres encrassés - 🧹 Nettoyage AUTOMatique - 🌱 Ecoafficheur

Consulter la section résolution des problèmes: 🛠 Panne Contacter l'assistance - DEMO Mode démo

PREMIÈRE UTILISATION

Lors de la première mise en marche de l'appareil, le panneau de commande affiche automatiquement le menu de sélection des langues. Avec les touches **HAUT** et **BAS**, il est possible d'afficher les langues disponibles sur la machine. Appuyer sur la touche pour confirmer. Il n'est pas possible d'utiliser la machine sans avoir d'abord choisi la langue.

Vérifiez que le réservoir d'eau soit correctement monté.

Le sèche-linge doit être installé dans une pièce dont la température se situe entre 5°C et 35°C afin d'en assurer le bon fonctionnement.

Avant d'utiliser le sèche-linge, assurez-vous qu'il est resté en position verticale pendant au moins 6 heures.

Si on désire changer le sens d'ouverture de la porte, contacter le Service d'Assistance (voir numéro de téléphone dans le livret de garantie).

UTILISATION QUOTIDIENNE

Le respect de cette notice permettra à votre machine de fonctionner de façon performante:

- rappelez-vous de vider le réservoir d'eau après chaque cycle de séchage.

- rappelez-vous de nettoyer votre filtre après chaque cycle de séchage.

Consultez la section Entretien.

1. Branchez le sèche-linge à la prise d'alimentation électrique.
2. Ouvrez la porte et chargez les vêtements; consultez toujours les instructions sur les étiquettes des vêtements et les charges maximales indiquées dans le chapitre programme. Videz les poches. Assurez-vous que les vêtements ne sont pas coincés entre la porte et/ou le filtre de porte. Ne chargez pas de vêtements qui ne sont pas essorés. Ne séchez pas d'articles très volumineux et de grandes dimensions.
3. Fermez la porte.
4. Appuyez sur la touche "Marche/Arrêt".
5. Sélectionnez le programme le plus adapté pour le type de tissu dans ce chargement.
6. Sélectionnez les options, si nécessaire.
7. Appuyez sur le bouton "Départ/Pause" pour lancer le séchage.
8. À la fin du cycle de séchage, un signal sonore retentira. Un indicateur sur le panneau de commande signale la fin du cycle. Retirez les vêtements immédiatement pour empêcher la formation de plis sur les vêtements.
9. Coupez la machine en appuyant sur le bouton "Marche/Arrêt", ouvrez la porte et sortez les vêtements. Si la machine n'est pas coupée manuellement, après environ un quart d'heure à compter de la fin du cycle, l'appareil se coupe automatiquement pour économiser de l'énergie.

Il faut noter que certains programmes/options sont adaptés au système "Anti-froissage". Cela signifie que pendant quelques heures, après la fin du cycle de séchage, le tambour tourne à intervalles réguliers pour éviter la formation de plis.

En cas de panne de courant, il est nécessaire d'appuyer sur le bouton "Départ/Pause" pour relancer le cycle.

Ecoafficheur

Ce voyant montre le niveau d'énergie consommée selon le programme et les options sélectionnées. La consommation est proportionnelle au nombre de traits présents sur l'afficheur, près de l'icône de l'écoafficheur.

OUVERTURE DE LA PORTE DURANT LE CYCLE

Les vêtements peuvent être vérifiés pendant le cycle de séchage et les éventuels vêtements déjà secs peuvent être enlevés, pendant que le séchage se poursuit pour les articles restants. Après la fermeture de la porte, appuyez sur le bouton "Départ/Pause" pour reprendre le fonctionnement de la machine. Gardez la porte fermée jusqu'à la fin du cycle pour gagner du temps et de l'énergie.

NAVIGATION

Il est possible de naviguer dans les menus disponibles à l'aide des touches "HAUT" et "BAS".

- Appuyer sur la touche pour confirmer le choix.
- Appuyer sur la touche Option en correspondance du symbole << présent sur l'afficheur, pour revenir sur la page vidéo précédente.

Si aucun choix n'est confirmé, au bout de 10 secondes environ, l'afficheur revient sur l'écran principal.

RÉGLAGES

Pour accéder au menu des programmations, maintenir la touche appuyée pendant quelques secondes.

- **Sélection langue** pour afficher les langues disponibles sur l'afficheur.
- **Alertes** permet de valider ou d'exclure les sons (certains sons comme par exemple les signalisations d'anomalie de fonctionnement, resteront dans tous les cas actives).
- **Éclairage** il est possible de modifier la luminosité de l'afficheur.
- **Usine Programmations** : permet de rétablir les programmations de fabrication. Après avoir sélectionné la programmation, maintenir la touche appuyée pendant quelques secondes.

ÉTIQUETTES D'ENTRETIEN

Regardez les étiquettes sur vos vêtements, en particulier lorsque vous les séchez pour la première fois au sèche-linge. Les symboles suivants sont les plus courants:

- Séchage en machine.
- Pas de séchage en machine.
- Séchage à haute température.
- Séchage à basse température.

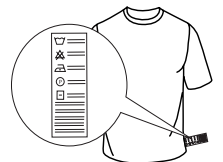

PROGRAMMES

La durée de ces programmes dépend du poids du linge, du type de tissus, de la vitesse d'essorage utilisée sur votre machine à laver et des autres options sélectionnées. **Sur les modèles avec afficheur, la durée des cycles est indiquée sur le panneau de commande.** Le temps résiduel est constamment surveillé et modifié durant le cycle de séchage pour montrer la meilleure estimation possible.

Option - Lorsque vous lancez un cycle automatique, et que vous constatez que vos affaires sont plus ou moins sèches que souhaitées, vous pouvez modifier le réglage par défaut, pour augmenter ou diminuer le niveau de séchage.

 **Coton eco** **kg Max***
Programme coton standard, indiqué pour sécher le linge en coton normalement humide. Programme le plus efficace en matière de consommation d'énergie pour sécher le linge en coton. Les valeurs reportées sur l'Étiquette énergétique se réfèrent à ce programme.

REMARQUE : Pour une efficacité énergétique optimale, sélectionner « Prêt à ranger » en utilisant l'option de niveau de séchage. Pour augmenter le niveau de séchage, sélectionner « Prêt à porter »

 **Mixte** **kg 4**
Ce cycle est idéal pour sécher ensemble le coton et les synthétiques.

 **Synthétiques** **kg 4**
Pour sécher le linge en fibres synthétiques.

 **Laine** **kg 1**
Pour sécher les vêtements en laine. Il est conseillé de retourner les vêtements avant leur séchage. Faire sécher naturellement les bords les plus épais qui sont encore humides.

 **Délicat** **kg 2**
Pour sécher le linge délicat qui a besoin d'un traitement doux.











 **Couleurs** **kg 3**
Programme de séchage délicat indiqué pour le linge coloré.

 **Linge de lit** **kg Max***
Pour sécher les draps en coton.

 **Duvet**
Pour sécher du linge volumineux comme, par exemple, une couette.

 **Repassage facile**
Ce cycle détend les fibres, facilitant ainsi le repassage et le pliage. Adapté à une petite charge de coton humide ou sec et de tissus en mélange de coton. N'utilisez pas avec des vêtements encore humides.

Autres cycles

-  **Microfibre** **kg 2**
Séchage doux pour la microfibre.
-  **Serviettes** **kg Max***
Pour sécher le linge en coton, comme les serviettes de toilettes.
-  **Sport (vêtements techniques)** **kg 4**
Pour sécher les vêtements techniques en tissu synthétique ou coton.
-  **Doudoune** **kg 2.5**
Pour sécher les doudounes, en leur restituant leur souplesse (2 doudounes).
-  **Tapis** **kg 3**
Pour sécher les petits tapis de salle de bain ou de cuisine. Ne pas sécher les tapis contenant des parties en plastique, cela peut provoquer des incendies.
-  **Lingerie** **kg 2**
Pour sécher la lingerie très délicate. Fermer tous les crochets avant d'effectuer le séchage.
-  **Peluches** **kg 2**
Le cycle maintient au mieux l'aspect originel de la peluche. Avant d'effectuer le séchage, retirer tous les accessoires. Chaque pièce prise individuellement ne doit pas dépasser les 600 gr.
-  **Sport** **kg 4**
Pour sécher les vêtements de sports en synthétique ou coton.
-  **Jeans** **kg 3**
Pour sécher les jeans et les vêtements en coton réalisés en matériaux semblables aux jeans, comme les pantalons et les vestes.
-  **Chemises** **kg 3**
Ce programme est destiné aux chemises en coton ou mixte coton/synthétique.

 **Rapide 30'** **kg 0.5**
Pour sécher le linge en coton essoré à grande vitesse dans la machine à laver.

 **Rafraîchir**
Programme rapide indiqué avec toutes les charges, mais plus efficace avec les petites charges. Ne pas utiliser avec du linge encore humide. Peut être utilisé avec toutes les charges, mais plus efficace avec les petites charges. Le cycle dure environ 20 minutes.

***CHARGE MAX 9 Kg (Chargement essoré)**

OPTIONS

Ces boutons vous permettent de personnaliser le programme sélectionné selon vos exigences personnelles. Toutes les options ne sont pas compatibles pour tous les programmes. Certaines options peuvent être incompatibles avec celles que vous avez précédemment réglées ; dans ce cas, vous serez alertés par le signal sonore et/ou des indicateurs clignotants. Si l'option est disponible, l'indicateur d'option restera allumé. Le programme peut conserver quelques options sélectionnées dans des cycles de séchage précédents.

 **Niveau de séchage**
Appuyer plusieurs fois sur le bouton pour obtenir un niveau différent d'humidité résiduelle du linge. L'afficheur indiquera le niveau qui est en cours de sélection. Après quelques secondes d'inactivité, l'afficheur revient sur le menu principal.

 **Repassage:** séchage très délicat. Des articles seront plus faciles à repasser immédiatement après le cycle.

 **Sur cintre:** niveau étudié pour le linge délicat ; prêt pour être mis sur les cintres.

 **Prêt à ranger:** le linge est prêt pour être plié et rangé dans l'armoire.

 **Prêt à porter:** utilisé pour les vêtements à porter dès la fin du cycle.

 **Temps de séchage**
Cette option permet de choisir la durée du cycle de séchage. Appuyer plusieurs fois sur le bouton pour programmer le temps désiré de séchage. Un voyant lumineux, placé sur le panneau de contrôle, signale le temps choisi.

 **Départ différé**
Cette option permet de programmer un délai par rapport au démarrage du cycle. Appuyer plusieurs fois sur le bouton correspondant afin d'obtenir le délai désiré. Après avoir atteint le temps maximum sélectionnable, une autre pression de la touche remet l'option à zéro. Un indicateur, placé sur le panneau de commande, signale le temps choisi. Après avoir appuyé sur la touche Départ/Pause: la machine signale le temps résiduel avant le démarrage du cycle. En cas d'ouverture de la porte, après sa fermeture, il est nécessaire d'appuyer de nouveau sur la touche Départ/Pause.



 **FreshCare+**
Si le linge est laissé à l'intérieur du tambour une fois que le cycle est terminé, il peut être soumis à une prolifération bactérienne. Cette option aide à empêcher que cela se produise en contrôlant la température et en faisant délicatement tourner le tambour. Cette rotation dure jusqu'à 6 heures après la fin du cycle. Ce réglage restera dans la mémoire du cycle précédent. Si elle est utilisée avec le Démarrage différé, un traitement anti-froissage sera réalisé pendant cette phase par des rotations régulières du tambour.

 **Rapide**
Permet un séchage plus rapide.

 **Verrouillage**
Cette option rend toutes les commandes de la machine inaccessibles, sauf la touche Marche/Arrêt. Avec la machine allumée:

- pour actionner l'option, il faut maintenir la touche appuyée jusqu'à ce que la machine signale que l'option a été validée.
- pour retirer l'option, il faut maintenir la touche appuyée jusqu'à ce que la machine signale que l'option a été exclue.

Si cette option a été sélectionnée lors du séchage précédent, elle demeure en mémoire.

 **Alerte fin de cycle**
Cette option déclenche un signal sonore prolongé en fin de cycle. Il faut l'actionner si on n'est pas certain d'entendre le son normal de fin de cycle. Après avoir frappé la touche Option, il est possible de la valider ou de l'exclure avec les touches "HAUT" et "BAS". Appuyer sur la touche  pour confirmer. Si cette option a été sélectionnée lors du séchage précédent, elle demeure en mémoire.

Options

Ce bouton donne accès au menu des options ci-dessous. Faites défiler les options avec les boutons « HAUT » et « BAS » et appuyez sur le bouton  pour confirmer la sélection.

Température douce

Permet un traitement plus délicat du linge en réduisant la température de séchage.

Anti-Froissage

Cette option effectue un mouvement spécial du tambour qui réduit l'enchevêtrement et le nouage de vos vêtements. Elle donne les meilleurs résultats lorsqu'elle est utilisée avec des charges plus petites.

NETTOYAGE ET ENTRETIEN

AVERTISSEMENT : débranchez le sèche-linge pendant les procédures de nettoyage et d'entretien.

Vidange du réservoir d'eau après chaque cycle (voir figure A).

Extraire le réservoir du sèche-linge et le vider dans un évier ou autre dispositif d'évacuation, puis le remettre à sa place correctement. Ne pas utiliser le sèche-linge sans avoir d'abord remis le réservoir à sa place.

Nettoyage du filtre porte primaire après chaque cycle (voir figure B).

Sortez le filtre de porte primaire et nettoyez-le en enlevant les peluches de la surface du filtre sous l'eau courante ou en utilisant un aspirateur.

Nettoyage du filtre porte secondaire, quand le voyant correspondant s'allume (voir figure C).

Extraire le filtre porte secondaire et le nettoyer, en le lavant sous l'eau du robinet ou en l'aspirant à l'aide d'un aspirateur.

Filtres encrassés - nettoyer les deux filtres de portes (voir Fig. B, Fig. C).

Pour des performances optimales, séchez tous les filtres avant de les remettre en place.

Ne pas utiliser le sèche-linge sans avoir d'abord remis correctement tous les filtres à leur place.

Les filtres sont des composants fondamentaux du sèche-linge. Leur fonction est de recueillir les peluches qui se forment lors du séchage. Si les filtres sont bouchés, le flux d'air à l'intérieur du sèche-linge est gravement compromis : les temps de séchage s'allongent, on consomme davantage d'énergie et le sèche-linge peut subir des dommages. Si ces opérations ne sont pas effectuées correctement, le sèche-linge peut ne pas démarrer.

Auto-Cleaning (Auto-Nettoyage)

La maintenance du filtre inférieur de ce modèle est automatique. Le sèche-linge effectue le nettoyage quand les capteurs signalent la nécessité de le faire. Dans ce cas, la machine continue de fonctionner même si le cycle de séchage est terminé. Un voyant situé sur le panneau de contrôle signale la maintenance. Ne pas éteindre la machine durant cette phase.



Nettoyage du sèche-linge à tambour

- Les pièces métalliques, en plastique et en caoutchouc peuvent être nettoyées avec un chiffon humide.
- Nettoyez la grille d'admission d'air régulièrement (tous les 6 mois) avec un aspirateur pour éliminer les dépôts de peluches, de duvet ou de poussière. En outre, enlevez tous les dépôts de peluches des filtres, à l'aide d'un aspirateur le plus souvent possible.
- N'utilisez pas de solvants ou d'abrasifs.

TRANSPORT ET SOULÈVEMENT

Ne levez jamais le sèche-linge en le tentant par sa partie supérieure.

1. Débranchez le sèche-linge
2. Enlevez toute l'eau du réservoir d'eau.
3. Assurez-vous que la porte et le réservoir d'eau sont correctement fermés.

Consommation d'électricité			
Mode arrêt (Po) - Watts	0.50		
Mode laissé sur marche (PI) - Watts	2.00		
Programmes	Kg	kWh	Minutes
Coton Eco* 	9	2.12	250
Coton Eco 	4.5	1.20	160
Synthétiques	4	0.63	90

* Programmes de référence pour l'étiquette énergétique, ce programme convient pour le séchage de textiles en coton normalement humides et constitue le programme le plus efficace en termes de consommation d'énergie pour le séchage de textiles en coton humides. (Configuration standard/prédéfinie initiale).

Système avec Pompe de Chaleur

La pompe de chaleur contient des gaz à effet serre, contenus dans un groupe hermétiquement fermé. Ce groupe hermétiquement fermé contient 0.18 kg de gaz R134a F. GWP = 604 (1 t CO₂).

DESCRIPTION DU PRODUIT

1. Réservoir d'eau (A)
2. Grille d'entrée d'air
3. Filtre de porte: primaire (B), secondaire (C)

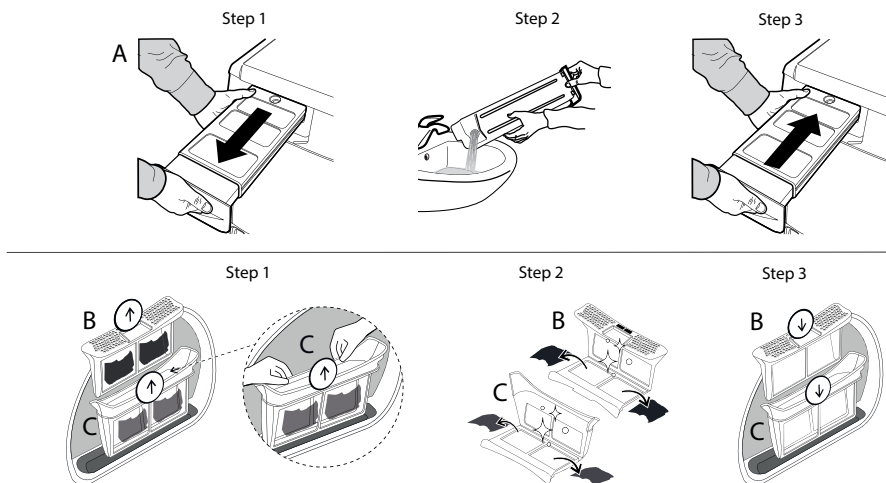
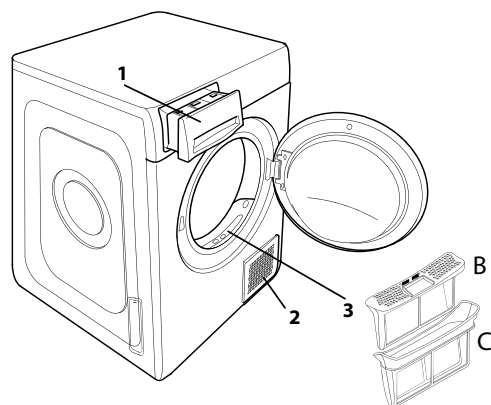

En cas de mauvais fonctionnement, avant de contacter l'assistance, contrôler le tableau ci-dessous. Les anomalies sont souvent de petite importance et elles peuvent être résolues en quelques minutes.

Anomalie	Cause possible	Solution
Le sèche-linge ne s'allume pas.	La fiche n'a pas été branchée dans la prise de courant.	Brancher la fiche dans la prise de courant.
	La prise de courant est endommagée.	Essayer de brancher un autre appareil électroménager dans la même prise. Ne pas utiliser de dispositifs électriques de branchement à la prise tels que des adaptateurs ou des rallonges.
	Une coupure de courant électrique s'est vérifiée.	Attendez que l'alimentation électrique soit rétablie et relancez le fusible si nécessaire.
Le sèche-linge ne démarre pas.	La porte n'a pas été fermée correctement.	Fermer la porte.
	On a programmé un départ différé pour le démarrage du cycle.	Sur les machines avec cette fonction : attendre la fin du départ différé programmé ou éteindre la machine pour la réinitialiser. Consulter la section Options.
	La touche Départ/Pause n'a pas été enclenchée.	Appuyer sur la touche Départ/Pause.
Les vêtements sont mouillés à la fin du cycle.	Sur les machines munies de la fonction Verrouillage touches, cette option a été actionnée.	Consultez le chapitre Options. Si le Verrouillage a été sélectionné, désactivez-le. L'extinction de la machine ne désactivera pas cette option.
	Faible charge.	Le programme automatique n'a pas détecté l'humidité finale requise et le sèche-linge achèvera le programme et s'arrêtera. Si cela se produit, il suffit de sélectionner une courte durée de séchage supplémentaire ou de sélectionner une option extra-dry (ultra-sec) si elle est disponible.
Les temps de séchage sont trop longs.	Grosses charges ou tissus plus lourds.	Les niveaux de séchage peuvent être modifiés en fonction de la finition de séchage souhaitée. Le niveau "Prêt à porter" est recommandé pour les affaires que vous souhaitez porter directement à la fin du cycle.
	Négligence dans la maintenance.	Consulter la section Nettoyage et entretien et effectuer les opérations indiquées.
	Le programme, les temps et/ou le niveau de séchage programmés ne sont pas adéquats pour le type ou pour la quantité de charge introduite dans le sèche-linge.	Consulter la section Programmes et options pour trouver le programme et les options les plus adéquats au type de charge effectuée.
	Le linge est trop humide.	Effectuer un cycle de lavage avec un essorage important (tours minute plus élevés) pour éliminer le plus d'eau possible.
	Le sèche-linge pourrait être surchargé.	Consulter la section Programmes et vérifier la charge maximum admise pour chaque programme.
Le programme n'est pas terminé.	Température ambiante.	La durée du séchage pourra être supérieure si la température de la pièce se situe hors de la plage 14-30°C.
	Une coupure de courant pourrait s'être vérifiée.	En cas de coupure du courant électrique, il est nécessaire d'appuyer sur la touche Départ/Pause pour faire repartir le cycle.

Voyants lumineux allumés ou clignotant

Réservoir d'eau	Le réservoir d'eau est plein.	Vider le réservoir d'eau. Consulter la section Nettoyage et entretien.
Filtre de porte	Anomalie dans le flux d'air nécessaire pour le fonctionnement de la machine.	Nettoyer le filtre de porte et contrôler que la grille d'entrée d'air soit libre. Si ces opérations ne sont pas effectuées correctement, le sèche-linge peut subir des dommages. Consulter la section Nettoyage et entretien.
Filtre inférieur*	Le filtre inférieur a besoin d'être nettoyé.	Nettoyer le filtre inférieur. Consulter la section Nettoyage et entretien.
DEMO Le cycle dure quelques minutes.	Le sèche-linge est en mode DEMO. Le voyant lumineux DEMO est allumé.	Retirer le mode DEMO. Les actions suivantes doivent être effectuées en séquence, sans aucune pause. Allumer et éteindre la machine. Appuyer sur la touche Départ/Pause jusqu'au déclenchement du signal sonore. Rallumer la machine. La machine signale que la fonction a été exclue.
La présence du symbole de la clé anglaise indique une anomalie.	Les capteurs de la machine ont relevé une anomalie.	Éteindre le sèche-linge et le débrancher du réseau électrique. Ouvrir immédiatement la porte et extraire le linge, de façon à ce que la chaleur puisse se dissiper. Attendre 15 minutes. Rebrancher le sèche-linge au réseau électrique, charger le linge dans le tambour et lancer le cycle de séchage. Si le problème persiste, contacter le Service d'Assistance et communiquer les lettres et les numéros qui clignotent sur l'afficheur. Par exemple F3 et E2.

*Note : certains modèles sont autonettoyants ; non munis de filtre inférieur. Consulter la section Nettoyage et entretien.



Vous trouverez les documents normatifs, la documentation standard, la commande de pièces de rechange et les informations supplémentaires sur le produit:

- En visitant nos sites web docs.whirlpool.eu et parts-selfservice.whirlpool.com
- En utilisant le code QR.
- Vous pouvez également **contacter notre Service après-vente** (voir numéro de téléphone dans le livret de garantie). Lorsque vous contactez notre Service après-vente, veuillez indiquer les codes figurant sur la plaque signalétique de l'appareil.

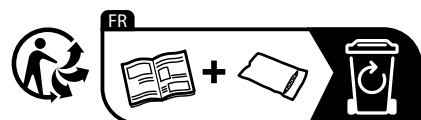
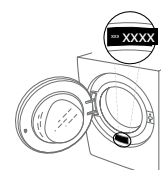



ZAHVALJUJEMO VAM NA KUPOVINI PROIZVODA WHIRLPOOL.
Kako bismo vam mogli pružiti potpuniju pomoć, registrirajte svoj uređaj na adresi
www.whirlpool.eu/register



Pažljivo pročitajte sigurnosne upute prije upotrebe uređaja.

UPRAVLJAČKA PLOČA

- 1 Ručica programa
- 2 Uključivanje/Isključivanje
- 3 Start/Pauza

Opcijske tipke

- 4 FreshCare+
- 5 Zvuk Kraj C.
- 6 Brzo
- 7 Opcije Ciklusa (ako se dulje pritisne Postavke)
- 8 Razina sušenja
- 9 Vremensko sušenje
- 10 Odgoda starta

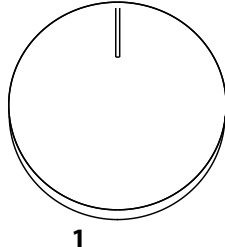

1

11 Navigacijske tipke i blokiranje tipki

- 12 GORE
- 13 DOLJE
- 14 POTVRDA (ako se dulje pritisne Zaključanex tipke)

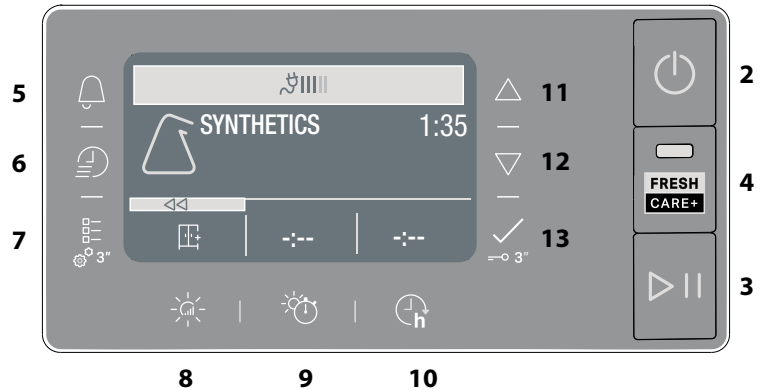

INDIKATORI

Faza ciklusa: ☀ Sušenje - 🌬 Hlađenje

🚰 **Isprazniti spremnik za vodu** - 🧼 **Čišćenje sekundarnog filtra** - 🧼 **Začepljeni filtri** - 🧼 **Autoclean** - 🌱 **Ekomonitor**

Pogledati odjeljak problemi i rješenja: 🛠 **Kvar nazovi servis** - DEMO **DEMO način rada**

PRVA UPOTREBA

Pri prvom uključivanju aparata u pogon, na upravljačkoj ploči će se automatski ukazati izbornik s jezicima. Tipkama **GORE** i **DOLJE** možete sebi prikazati dostupne jezike u stroju. Radi potvrde pritisnite na . Stroj se ne može koristiti ako se ne izabere jezik.

Provjerite i je li spremnik vode ispravno umetnut.

Sušilica se mora ugraditi u prostoriji s rasponom temperature od 5 °C do 35 °C kako bi se osigurao njezin ispravan rad. Prije upotrebe sušilice uvjerite se da je ostala u okomitom položaju najmanje 6 sati.

Ako želite promijeniti smjer otvaranja vrata, obratite se servisu (broj telefona potražite u knjižici jamstva).

SVAKODNEVNA UPOTREBA

Obavljanjem tih radnji vaš će stroj uvijek raditi na NAJBOLJOJ razini:

- **nemojte zaboraviti isprazniti spremnik vode nakon svakog ciklusa sušenja.**

- **nemojte zaboraviti očistiti filtre nakon svakog ciklusa sušenja.**

Pogledajte dio Čišćenje i održavanje.

1. Ukopčajte sušilicu u električnu utičnicu.
2. Otvorite vrata i stavite odjeću; uvijek pogledajte upute na naljepnicama na odjeći i maksimalno punjenje navedeno u odjeljku programa. Ispraznite džepove. Pazite da se odjeća ne priklješti između vrata i/ili filtra vrata. Nemojte stavljati predmete koji su puni vode. Nemojte sušiti velike, vrlo glomazne predmete.
3. Zatvorite vrata.
4. Pritisnite gumb za "Uključivanje/Isključivanje".
5. Odaberite program koji najbolje odgovara vrsti tkanine u punjenju.
6. Odaberite opcije, prema potrebi.
7. Pritisnite gumb "Start/Pauza" da biste započeli sušenje.
8. Po završetku ciklusa sušenja oglašava se zvučni signal. Indikator na upravljačkoj ploči označava kraj ciklusa. Odmah izvadite punjenje kako biste spriječili gužvanje rublja.
9. Stroj isključite pritiskom na gumb za "Uključivanje/Isključivanje", otvorite vrata i izvadite odjeću. Ako se stroj ručno ne isključi, nakon približno četvrt sata od završetka ciklusa uređaj će se automatski isključiti radi uštede energije. Napominjemo da neki programi/opcije rade prema sustavu "Njega protiv nabora". To znači da se nekoliko sati po završetku ciklusa sušenja bubanj vrte u redovitim intervalima, a da bi se spriječilo stvaranje nabora.

U slučaju nestanka struje potrebno je pritisnuti gumb za "Uključivanje/Isključivanje" da bi se sustav ponovno pokrenuto.

Ekomonitor

Ovaj pokazatelj prikazuje razinu utrošene energije za zadani program i opcije. Potrošnja je proporcionalna broju linija na zaslonu, koje stoje pored ikonice ekomonitora.

OTVARANJE VRATA TIJEKOM CIKLUSA

Rublje se može provjeravati tijekom rada ciklusa sušenja i svi suhi predmeti mogu se izvaditi, a da se sušenje nastavlja za one preostale. Nakon zatvaranja vrata pritisnite gumb za uključivanje/isključivanje da bi stroj nastavio raditi.

Vrata držite zatvorenim do završetka ciklusa radi štednje energije.

NAVIGACIJA

Pomoću tipki "GORE" i "DOLJE" možete se kretati kroz raspoložive izbornike.

- Radi potvrde odabira, pritisnite na tipku .
- Radi povratka na prethodni prikaz, pritisnite na tipku za opcije u razini znaka << ako je vidan na zaslonu.

Ako se ne potvrdi nijedan od odabira, poslije oko 10 sekundi zaslon će se vratiti na početni prikaz.

POSTAVKE

Radi pristupa izborniku s postavkama, držite njegovu tipku stisnutu nekoliko sekundi.

- **Odaberi jezik** prikazuje dostupne jezike u zaslonu.
- **Zvukovi** omogućuje aktiviranje i deaktiviranje zvukova (neki će zvukovi, primjerice o dojavu nepravilnog rada, ostati i dalje aktivni).
- **Osvjetljenje** omogućuje izmjenu svjetline zaslona.
- **Tvorničke postavke** omogućuje uspostavu tvornički zadanih postavki. Pošto ste odabrali postavku, tipku držite pritisnutu nekoliko sekundi.

ETIKETE O ODRŽAVANJU

Provjerite etikete na komadima rublja, posebno kad ih prvi put stavljate u sušilicu rublja. U nastavku se navode najčešći simboli.

- Može se staviti u sušilicu rublja.
- Ne može se sušiti u sušilicu rublja.
- Sušiti na visokoj temperaturi.
- Sušiti na niskoj temperaturi.

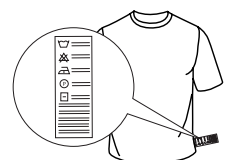



PROGRAMI

Trajanje ovih programa ovisi o količini punjenja, vrsti tkanine, brzini centrifuge korištene perilicom i drugih odabranih opcija. **U modelima sa zaslonom, trajanje ciklusa prikazano je na upravljačkoj ploči.** Preostalo vrijeme neprekidno se prati i mijenja tijekom ciklusa sušenja kako bi se prikazala najbolja moguća procjena. Opcija za uporabu - Ako je svako vaše punjenje na Automatskim ciklusima stalno manje suho ili više suho nego što biste željeli, možete povećati ili smanjiti razinu suhoće pomoću posebne opcije.

 **Eko pamuk** **Mak. punjenje***
Standardni program za pamuk, prikladan za sušenje uobičajeno mokrog pamučnog rublja. Najučinkovitiji program po pitanju potrošnje energije za sušenje pamučnog rublja. Vrijednosti na oznaci potrošnje energije temelje se na ovom programu.

NAPOMENA: za optimalnu potrošnju energije, odaberite "Suho za spremanje", pomoću opcije za razinu suhoće. Za povećanje razine suhoće, odaberite "Ekstra suho".

 **Mješovito** **kg 4**
Ovaj program idealan je za zajedničko sušenje pamuka i sintetike.

 **Sintetika** **kg 4**
Za rublje izrađeno od sintetičkih vlakana.

 **Vuna** **kg 1**
Za sušenje vunenog rublja. Prije sušenja, preporučuje se okretanje ovog rublja na naličje. Teže rubove, koji ostanu vlažni, ostavite da se prirodno osuše.

 **Nježno pranje** **kg 2**
Za sušenje osjetljivog rublja koje treba nježnu obradu.







 **Obojano** **kg 3**
Program za nježno sušenje prikladno za obojano rublje.

 **Krevetnina** **Mak. punjenje***
Za sušenje pamučne krevetnine.

 **Poplun**
Za sušenje velikih komada kao što je poplun.

 **Jednostavno Peglanje**
Ovaj ciklus opušta vlakna i tako olakšava glačanje i slaganje. Prikladno za mala punjenja vlažnih ili suhih pamučnih predmeta i tkanina od mješavina pamuka. Nemojte upotrebljavati za odjeću koja je još uvijek mokra.

Više ciklusa

-  **Mikrofibra** **kg 2**
Nježno sušenje za mikrofibru.
-  **Ručnik** **Mak. punjenje***
Za sušenje glomaznih komada rublja od pamuka kao što su veliki ručnici.
-  **Radna Odjeća** **kg 4**
Za sušenje radne odjeće od sintetike ili pamuka.
-  **Pernate Jakne** **kg 2**
Za sušenje jakni od perja i paperja; vraća im prirodnu mekoću (2 jakne).
-  **Tepisi** **kg 3**
Za sušenje malih otirača za kupaonicu ili kuhinju. Nemojte sušiti otirače s plastičnim dijelovima, jer to može dovesti do opasnosti od požara.
-  **Donje Rublje** **kg 2**
Za sušenje vrlo osjetljivog donjeg rublja. Zatvorite sve kukice prije sušenja.
-  **Plišane Igračke**
Ciklus omogućuje bolje održavanje originalnog, lijepog izgleda plišanih igračaka. Prije sušenja, uklonite sve dodatne dijelove. Svaki pojedinačni komad ne smije biti teži od 600 g.

 **Sport** **kg 4**
Za sušenje sportske odjeće od sintetike ili mješavine pamuka.

 **Jeans** **kg 3**
Za sušenje odjeće, na primjer hlača i jakni od traperera i odjeće od otpornog pamuka, tipa denim.

 **Košulje** **kg 3**
Ovaj program namijenjen je košuljama od pamuka ili mješavine pamuka/sintetike.

 **Brzo 30'** **kg 0.5**
Za sušenje pamučnog rublja, koje je centrifugirano velikom brzinom u perilici.

 **Osvježavanje**
Kratki program prikladan za osvježavanje vlakana i rublja unošenjem svježeg zraka. Ne koristiti na vlažnom rublju. Može se koristiti za bilo kakvu veličinu punjenja, ali je učinkovitiji na manjim punjenjima. Ciklus traje otprilike 20 minuta.

***MAK. PUNJENJE 9 Kg (Suho punjenje)**

OPCIJE

Ovi vam gumbi omogućavaju personaliziranje odabranog programa prema vlastitim željama. Sve opcije nisu dostupne za sve programe. Neke opcije možda nisu kompatibilne s onima koje ste već postavili; Ako se to dogodi, na to vas upozoravaju zvučni signal i/ili trepereći indikatori. Ako je opcija dostupna, indikator opcija ostat će uključen. Program može zadržati određene opcije odabrane u prethodnim ciklusima sušenja.

 **Razina sušenja**
Pritisnite odgovarajući gumb nekoliko puta za dobivanje različitih razina preostale vlažnosti odjeće. Na zaslonu će se prikazati odabrana razina. Nakon nekoliko sekundi neaktivnosti, zaslon se vraća u glavni izbornik.

 **Suho za peglanje:** sušenje vrlo osjetljivog rublja. Predmeti će se lakše glačati odmah nakon ciklusa.

 **Suho za vješanje:** razina osmišljena za osjetljive odjevne predmete; spremne za vješanje.

 **Suho za ormar:** rublje je spremno za slaganje i spremanje u ormar.

 **Ekstra suho:** koristi se za odjeću koja će se nositi na kraju ciklusa.

 **Vremensko sušenje**
Ova opcija omogućuje odabir trajanja sušenja. Pritisnite više puta odgovarajući gumb kako biste postavili željeno vrijeme sušenja. Indikator na upravljačkoj ploči signalizira vrijeme koje se odabira.

 **Odgoda starta**
Ova opcija omogućuje postavljanje odgode u odnosu na početak ciklusa. Pritisnite više puta odgovarajući gumb kako biste dobili željenu odgodu. Nakon postizanja maksimalnog vremena koje je moguće odabrati, dodatni pritisak gumba vrši resetiranje opcije. Indikator na upravljačkoj ploči signalizira vrijeme koje se odabira. Nakon pritiska na gumb "Start/Pauza": stroj signalizira preostalo vrijeme do pokretanje ciklusa. U slučaju otvaranja vrata, nakon zatvaranja, potrebno je ponovno pritisnuti gumb "Start/Pauza".

 **FreshCare+**
Ako se rublje ostavi u bubnju po završetku ciklusa, može doći do stvaranja bakterija. Ova opcija pomaže da se to spriječi kontrolirajući temperaturu i lagano okrećući bubanj. To se nastavlja 6 sati nakon završetka ciklusa. Ova postavka ostaje u memoriji prethodnog ciklusa. Ako se ovo upotrebljava uz Odgodu pokretanja, obrada protiv stvaranja nabora obaviti će se tijekom faze povremenog okretanja bubnja.

 **Brzo**
Omogućuje brže sušenje.

—O Zaključanex tipke



Ova opcija čini nedostupnima sve komande stroja, osim gumba za "Uključivanje/Isključivanje". S uključenim strojem:

- za aktiviranje opcije potrebno je držati pritisnutom tipku dok se ne upali odgovarajući indikator.
 - tza deaktiviranje opcije potrebno je držati pritisnutom tipku dok se ne ugasi odgovarajući indikator.
- Ako je odabrana u prethodnom sušenju, ova opcija ostaje u memoriji.

 **Zvuk Kraj C.**
Ova opcija aktivira produljeni zvučni signal na kraju ciklusa. Omogućite je ako niste sigurni da ćete čuti uobičajeni zvuk na kraju ciklusa. Nakon što pritisnete gumb za tu opciju, možete je omogućiti ili onemogućiti pomoću gumba **GORE** i **DOLJE**.

Pritisnite gumb  za potvrdu. Ova opcija ostaje spremljena u memoriji ako je odabrana u prethodnom ciklusu sušenja.

Opcije Ciklusa

 Ovaj gumb omogućava pristup izborniku opcija u nastavku. Opcije pregledajte s pomoću gumba "GORE" i "DOLJE" pa pritisnite gumb  da biste potvrdili odabir.

Nježno

Omogućuje nježniju obradu rublja smanjivanjem temperature sušenja.

Anti Tangle

Ova opcija obavlja poseban način okretanja bubnja kojim se smanjuje zapetljavanje i gužvanje odjeće. Najbolji se rezultati postižu uz manja punjenja.

ČIŠĆENJE I ODRŽAVANJE

UPOZORENJE: sušilicu iskopčajte prilikom obavljanja čišćenja i održavanja.

 **Spremnik vode ispraznite nakon svakog ciklusa (vidi sliku A).**

Izvučite spremnik iz sušilice i ispraznite ga u umivaonik ili neki drugi odgovarajući odvod i potom ga ispravno vratite na mjesto. Nemojte koristiti sušilicu ako niste prethodno vratili posudu u sjedište.

Primarni filter vrata očistite nakon svakog ciklusa (vidi slike B).

Izvučite primarni filter vrata i očistite ga tako da sve mucice s površine filtra uklonite tekućom vodom ili usisivačem.

 **Sekundarni filter vrata očistite kad se upali odgovarajući indikator (vidi slike C).**

Izvučite sekundarni filter vrata i očistite sve njegove dijelove od eventualnih dlačica tako što ćete ga oprati tekućom vodom ili usisati usisivačem.

 **Začepljeni filtri – očistite oba filtra vrata (pogledajte sl. B, sl. C).**

Radi optimalnog rada, osušite sve filtre prije njihovog vraćanja na mjesto ugradnje.

Nemojte koristiti sušilicu ako niste prethodno ispravno vratili sve filtre u svoja sjedišta.

Filtri su vrlo bitne komponente sušenja. Njihova funkcija je skupljanje dlačica koje se stvaraju tijekom sušenja. U slučaju začepjenja filtera, protok zraka u unutrašnjosti sušilice se ozbiljno ugrožava: vrijeme sušenja se produžuje, povećava se potrošnja energije i može doći do pojave oštećenja na sušilici. Ako se ovi postupci neispravno vrše, sušilica se možda neće pokrenuti.

Autoclean

 Održavanje donjeg filtera na ovom modelu vrši se automatski. Sušilica vrši čišćenje kad senzori signaliziraju tu potrebu. U tom slučaju, stroj nastavlja s radom, iako je ciklus sušenja završen. Indikator na upravljačkoj ploči signalizira održavanje. **Nemojte isključiti stroj tijekom ove faze.**



Čišćenje sušilice

- Vanjske metalna, plastične i gumene dijelove možete čistiti vlažnom krpom.
- Prednju rešetku za zrak redovito čistite (svakih 6 mjeseci) usisivačem da biste uklonili sve mucice, dlačice ili nakupljenu prašinu. Osim toga, sve nakupine mucica iz područja filtera svako malo uklonite usisivačem.
- Nemojte upotrebljavati benzin ili otapala.

PRIJEVOZ I RUKOVANJE

Sušilicu nikada nemojte podizati tako da je držite s gornje strane.

1. Iskopčajte sušilicu.
2. Spremnik vode potpuno ispraznite.
3. Provjerite jesu li vrata i spremnik vode ispravno zatvoreni.

Potrošnja energije			
Isključeni režim (Po) - Watt	0.50		
Uključeni režim (PI) - Watt	2.00		
Programi	Kg	kWh	Minute
Eko Pamuk* 	9	2.12	250
Eko Pamuk 	4.5	1.20	160
Sintetika	4	0.63	90

* Referentni program za oznaku s energetske podacima; ovaj program primjeren je za sušenje uobičajenog mokrog pamučnog rublja i to je najučinkovitiji program s obzirom na potrošnju energije za sušenje mokrog pamučnog rublja. (Konfiguracija standard/početno predefiniрана).

Sustav s toplinskom pumpom

Toplinska pumpa sadrži stakleničke plinove, sadržane u hermetički zapečaćenoj jedinici. Ova zapečaćena jedinica sadrži 0.18 kg plina R134a. GWP = 604 (1 t CO₂).

OPIS PROIZVODA

1. Spremnik vode (A)
2. Dovod zraka
3. Filter vrata: primarni (B), sekundarni (C)

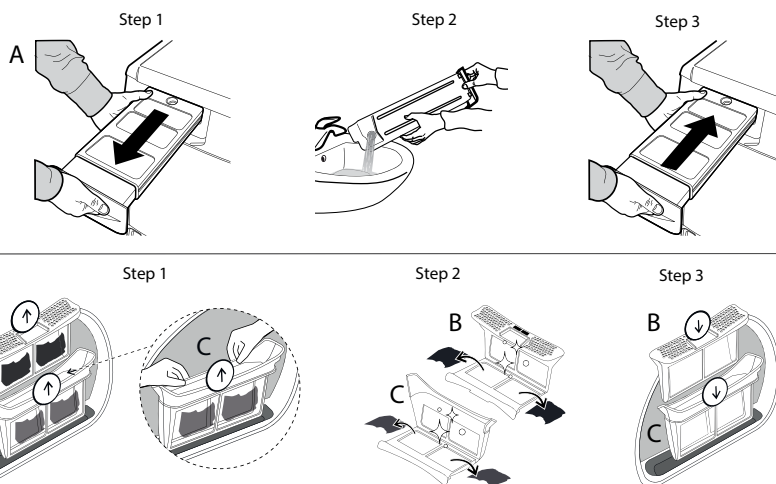
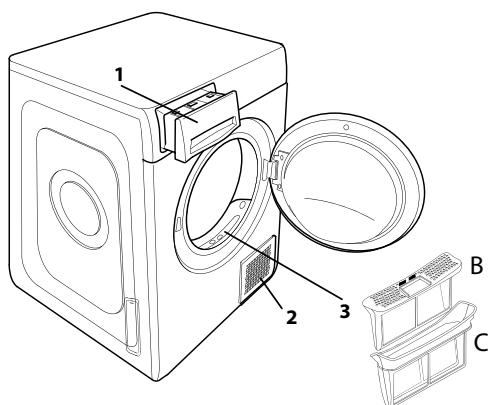

U slučaju neispravnosti, prije nego što se obratite servisu, provjerite sljedeću tabelu. Neispravnosti su često male i mogu se riješiti za nekoliko minuta.

Neispravnost	Mogući uzrok	Rješenje
Sušilica se ne uključuje.	Utikač nije ukopčan u električnu utičnicu.	Ukopčajte utikač u električnu utičnicu.
	Električna utičnica je u kvaru.	Probajte priključiti neki drugi kućanski aparat u istu utičnicu. Ne koristite električne uređaje za povezivanje na utičnicu kao što su adapteri ili produžni kabeli.
	Došlo je do prekida električne struje.	Pričekajte da se ponovno uspostavi napajanje i, prema potrebi ponovno uključite osigurač.
Sušilica se ne pokreće.	Vrata nisu pravilno zatvorena.	Zatvorite vrata.
	Postavljena je odgoda pokretanja ciklusa.	Na strojevima s ovom funkcijom: sačekajte kraj postavljenog odgoda ili isključite stroj kako biste ga resetirali. Pogledajte odjeljak Opcije.
	Nije pritisnut gumb Start/Pauza za pokretanje programa.	Pritisnite gumb Start/Pauza.
Rublje je potpuno mokro na kraju ciklusa.	Na strojevima opremljenima funkcijom Zaključane tipke, postoji ova opcija.	Pogledajte odjeljak Opcije. Ako je odabrano Zaključavanje tipki, onemogućite ga. Isključivanje stroja ne onemogućuje tu opciju.
	Malo punjenje.	Automatski program nije osjetio traženu završnu vlagu te će sušilica završiti program i zaustaviti se. Ako se to dogodi, samo odaberite dodatno kratko sušenje ili odaberite opciju extra dry (ekstra suho), ako je dostupna.
Vrijeme sušenja je jako dugo.	Veliko punjenje ili teže tkanine.	Razina suhoće se može preinačiti na određenu željenu suhoću. Ekstra suho se preporuča za odjeću koja je spremna za nošenje.
	Nije izvršeno odgovarajuće održavanje.	Pogledajte odjeljak Čišćenje i održavanje i izvršite opisane postupke.
	Postavljeni program, vrijeme i/ili razina sušenja ne odgovaraju vrsti ili količini rublja unesenog u sušilicu.	Pogledajte odjeljak Programi i opcije kako biste pronašli program i opcije koji najbolje odgovaraju vrsti punjenja.
	Odjeća je previše mokra.	Izvršite ciklus pranja s većim brojem okretaja centrifuge kako bi se uklonila što veća količina vode.
	Sušilica je možda previše napunjena.	Pogledajte odjeljak Programi kako biste provjerili maksimalnu napunjenost za svaki program.
Program nije završen.	Temperatura u prostoriji.	Vrijeme sušenja može biti duže ako je temperatura u prostoriji izvan raspona od 14 °C do 30 °C.
	Možda je došlo do prekida električne struje.	U slučaju prekida električne struje potrebno je pritisnuti gumb Start/Pauza za ponovno pokretanje ciklusa.

Upaljeni ili trepćući indikatori

Spremnik vode	Spremnik vode je pun.	Ispraznite spremnik vode. Pogledajte odjeljak Čišćenje i održavanje.
Filtar vrata	Neispravnost u protoku zraka potrebnog za rad stroja.	Očistite filtar vrata i provjerite je li dovod zraka slobodan. Ako se ovi postupci neispravno vrše, može doći do oštećenja sušilice. Pogledajte odjeljak Čišćenje i održavanje.
Donji filtar*	Potrebno je očistiti donji filtar.	Izvršiti čišćenje donjeg filtra. Pogledajte odjeljak Čišćenje i održavanje.
DEMO Ciklus traje nekoliko minuta.	Sušilica je u DEMO (pokaznom) načinu rada. DEMO indikator je upaljen.	Isključite DEMO (pokazni) način rada. Sljedeće postupke treba izvršiti redoslijedom bez pauza. Sačekajte i potom isključite stroj. Pritisnite gumb Start/Pauza dok ne čujete zvučni signal. Ponovo uključite stroj. Stroj označava da je funkcija onemogućena.
Prisutnost simbola francuskog ključa označava neispravnost.	Senzori stroja otkrili su neku neispravnost.	Isključite sušilicu i iskopčajte je iz električne mreže. Odmah otvorite vrata i izvadite rublje, kako bi toplina izašla. Sačekajte otprilike 15 minuta. Priključite sušilicu na električnu mrežu, napunite je rubljem i ponovno pokrenite ciklus sušenja. Ako se problem ne riješi, obratite se servisu i navedite slova i brojeve koji trepere na zaslonu. Na primjer F3 i E2.

*Napomena: neki modeli imaju funkciju samočišćenja; nisu opremljeni donjim filtrom, pogledajte odjeljak Čišćenje i održavanje.



Pravila, standardne dokumente, naručivanje rezervnih dijelova i dodatne informacije o proizvodu možete pronaći tako:

- posjetite naše web.mjesto docs.whirlpool.eu i parts-selfservice.whirlpool.com
- upotrebom QR koda
- Možete i **kontaktirati naš postprodajni servis** (broj telefona potražite u knjižici jamstva). Kada se obraćate našem postprodajnom servisu navedite kodove navedene na identifikacijskoj pločici proizvoda.

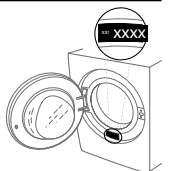



KÖSZÖNJÜK, HOGY A WHIRLPOOL TERMÉKÉT VÁLASZTotta!
Ahhoz, hogy átfogóbb támogatásban részesüljön, kérjük, regisztrálja készülékét a www.whirlpool.eu/register oldalon



A készülék használata előtt olvassa el figyelmesen a Biztonsági útmutatót!

KEZELŐPANEL

- 1 Programok gomb
- 2 Be/Ki gomb
- 3 Start/Szünet gomb

Opciók Gombok

- 4 FreshCare+
- 5 Progr. Vége Jelzés
- 6 Gyorsprogram
- 7 Választható Opciók (hosszan történő megnyomáskor: Beállítások)
- 8 Szárazsági Szint
- 9 Szárítás Ideje
- 10 Késleltetett Elindítás

Navigációs gombok és Gombzár

- 11 FEL
- 12 LE
- 13 JÓVÁHAGYÁS (hosszan történő megnyomáskor: Gombok lezárása)

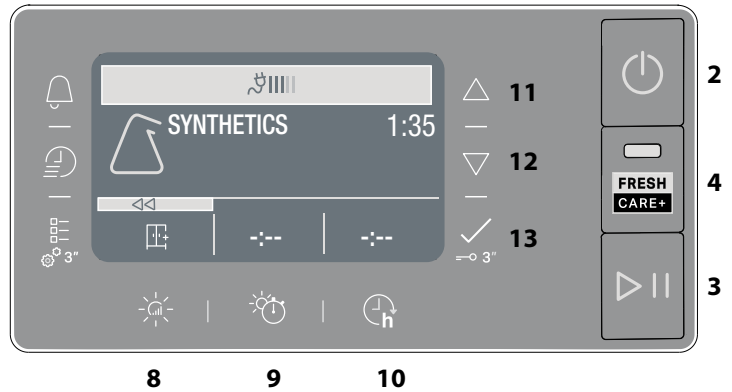
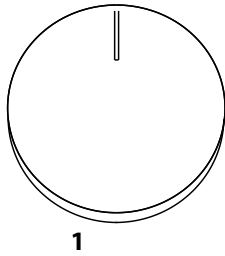

KIJELZÉSEK

A Program Fázisa: ☀ Szárítás - ❄ Hűtés

📺 **A tartály ürítéséhez** - 🧼 **A másodlagos szűrő tisztítása** - 🗑 **Eltömődött szűrők** - 🌿 **Öntisztítás** - 📶 **Ecomonitor**

Olvassa el a Problémák és elhárításuk szakaszt: 🛠 **Üzemzavar** hívjon szervizt - DEMO **Demo üzemmód**

AZ ELSŐ HASZNÁLAT

A készülék első alkalommal való bekapcsolásakor a kezelőpanelen automatikusan megjelenik a nyelvválasztás menüje. A **FEL** és **LE** gombokkal görgetheti a gép nyelveit. Nyomja meg az gombot a jóváhagyáshoz. A gép nem használható, amíg ki nem választotta a nyelvet. Ellenőrizze, hogy a víztartály megfelelően van-e behelyezve. A megfelelő működés érdekében a szárítógép egy olyan szobában kell felszerelni, ahol a hőmérséklettartomány 5 °C és 35 °C között van. A szárítógép használata előtt győződjön meg róla, hogy függőleges helyzetben maradt-e legalább 6 órán át. Ha szeretné módosítani az ajtó nyitási irányát, akkor keresse fel az Ügyfélszolgálatot (a telefonszámot lásd a garanciafüzetben).

MINDENNAPI HASZNÁLAT

A készülék KIVÁLÓ működéséhez szükséges műveletek:

- ne felejtse el az egyes szárítási ciklusok után kiüríteni a víztartályt.
- ne felejtse el az egyes szárítási ciklusok után megtisztítani a szűrőket.

Lásd a Kezelés és karbantartás c. részt.

1. Csatlakoztassa a szárítót az elektromos aljzatba.
2. Nyissa ki az ajtót és rakja be a ruhákat; mindig olvassa el a ruhák címkéjén található utasításokat, illetve a programokra vonatkozó részben a maximális terhelést. Ürítse ki a zsebeket! Ügyeljen arra, hogy a ruhák ne akadjanak el az ajtó és/vagy az ajtó szűrője között. Ne rakjon be olyan darabokat, amelyekből még csepeg a víz. Ne szárítson nagy, terjedelmes darabokat.
3. Zárja be az ajtót.
4. Nyomja meg a "BE/KI" gombot.
5. Válassza ki a betöltött ruha típusához legmegfelelőbb programot.
6. Válassza ki az opciókat, ha szükséges.
7. Nyomja meg a "Start/Szünet" gombot a szárítás megkezdéséhez.
8. A szárítóprogram végén egy hangjelzés szólal meg. A ciklus végén a vezérlőpanelen egy visszajelző világít. Azonnal vegye ki a ruhákat a gépből, hogy megakadályozza a gyűrődések kialakulását.
9. Kapcsolja ki a gépet a "BE/KI" gombot megnyomásával, nyissa ki az ajtót és vegye ki a ruhákat. Ha a gépet manuálisan nem kapcsolja ki, a ciklus befejezését követően a gép kb. negyed óra elteltével automatikusan kikapcsol, hogy energiát takarítson meg. Ne feledje, hogy az egyedi programok/opciók összhangban vannak a "Gyűrődésgátló" programmal. Ez azt jelenti, hogy ciklus befejezését követően a dob még néhány órán keresztül rendszeres időközönként fordul egyet, hogy megakadályozza a gyűrődések kialakulását. Áramszünet esetén a ciklus újraindításához meg kell nyomni a "Start/Szünet" gombot.

Ecomonitor

Ez a kijelzés mutatja az energiafogyasztás szintjét a kiválasztott programok és beállítások függvényében. A fogyasztás a kijelzőn az ecomonitor ikon mellett látható vonalak számával arányos.

AJTÓNYITÁS A PROGRAM KÖZBEN

A ciklus közben is ellenőrizhetők a ruhák, és a már megszáradt darabok eltávolíthatók, miközben a gép tovább dolgozik a többi darabbal. Az ajtó bezárást követően nyomja meg a "Start/Szünet" gombot, hogy folytathassa a programot. A ciklus befejezéséig tartsa zárva az ajtót, hogy időt és energiát takaríthasson meg.

NAVIGÁLÁS

A rendelkezésre álló menükben a "FEL" és "LE" gombokkal navigálhat.

- Nyomja meg az gombot a választás jóváhagyásához.
- Nyomja meg a szimbólumhoz tartozó opció gombot << - ha van a kijelzőn - az előző ablakba való visszatéréshez.

Ha nincs jóváhagyott választás, mintegy 10 másodpercig elteltével a kijelző visszaáll a kezdőablakra.

BEÁLLÍTÁSOK

A beállítások menüjébe való belépéshez tartsa nyomva az erre szolgáló gombot néhány másodpercig.

- A **Nyelvválasztás** megjeleníti a kijelzőn a választható nyelveket.
- A **Hangjelzés** menüpontban be- illetve kikapcsolhatja a hangjelzéseket (néhány hangjelzés, például a rendellenes működés jelzése mindig aktív).
- A **Fényerő** révén módosíthatja a kijelző fényerősségét.
- A **Visszaállítás** révén visszaállíthatja a gyári beállításokat. Miután kijelölte a beállítást, tartsa nyomva néhány másodpercig a gombot .

KEZELÉSI CÍMKÉK

Ellenőrizze a ruhadarabok címkéit, különösen akkor, ha ez az első alkalom, hogy a szárítógépben kívánja őket szárítani. Az alábbiakban a leggyakoribb szimbólumok vannak felsorolva:

- ☐ Szárítógépben szárítható.
- ☒ Szárítógépben nem szárítható.
- ☀ Magas hőmérsékleten való szárítás.
- ☁ Alacsony hőmérsékleten való szárítás.

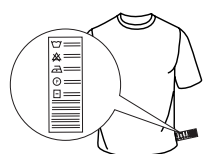

PROGRAMOK

Ezeknek a programoknak az időtartama a terhelés mértékétől, a mosógépben használt centrifuga sebességétől és a többi kiválasztott opciótól függ.

A programidőt jelző modellekben a kezelőpanel jelenik meg. A fennmaradó idő állandóan ellenőrzés alatt van a szárító program alatt a legjobb becslőt idő megjelenítéséhez. Használható opció - Ha az automatikus ciklusok töltetei konzisztensen nedvesebbek vagy szárazabbak mint szeretné, növelje vagy csökkentse a Szárazság szintjét az adott opcióval.

 **Eco Pamut** **Max töltőszűly***
Normál pamutprogram normál nedvességtartalmú pamut ruhanemű szárításához. Energiafogyasztás szempontjából ez a leghatékonyabb program a pamut ruhanemű szárításához. Az energiacímken szereplő értékek erre a programra vonatkoznak.

MEGJEGYZÉS: az optimális energiahatékonyság érdekében válassza a "Szekrényszáraz" lehetőséget a szárazsági szint opcióval. A szárazsági szint növeléséhez válassza ki az "Extra száraz" lehetőséget.

 **Vegyés** **kg 4**
Ez a program ideális a pamut és szintetikus ruhák közös szárítására.

 **Műszál** **kg 4**
Műszál anyagokból készült ruhanemű szárításához.

 **Gyapjú** **kg 1**
Gyapjú ruhák szárításához. Szárítás előtt fordítsa ki a ruhákat. Hagyja a ruhákat természetesen száradni, ha a szélük még nedves.

 **Kímélő** **kg 2**
Kímélő szárítást igénylő, kényes ruhanemű szárításához.









 **Színes** **kg 3**
Program színes ruhák érzékeny szárítására.

 **Ágynemű** **Max töltőszűly***
Pamut ágynemű szárításához.

 **Paplan**
Nagy méretű ruhák szárításához, mint pl. egy egész paplan.

 **Vasalás Könnyítés**
Ez a ciklus fellazítja a szálakat, így megkönnyíti a vasalást és a hajtogatást. Megfelelő kisebb mennyiségű nedves vagy száraz, pamutból, illetve pamutkeverékből készült ruhához. Ne használja nedves ruhadarabokkal.

Egyéb Programok

-  **Mikroszálás Anyag** **kg 2**
Érzékeny szárítás mikroszálás ruhákhoz.
-  **Törülköző** **Max töltőszűly***
Vastag anyagból készült, pamut ruhanemű, például frottirtörülköző szárításához.
-  **Technikai Ruházat** **kg 4**
Szintetikus vagy pamut technikai ruházat szárításához.
-  **Tollkabát** **kg 2**
Tollzsekik szárításához, hogy visszanyerjék természetes puhaságukat (2 tollzseki).
-  **Szőnyeg** **kg 3**
Kis fürdőszoba szőnyegek vagy konyhai szőnyegek szárításához. Ne szárítson műanyag szőnyeget, gyulladásveszélyt jelentenek.
-  **Fehérnemű** **kg 2**
Nagyon érzékeny fehérnemű szárításához. A szárítás előtt kapcsoljon be minden pántot.
-  **Plüssjáték**
A program megőrzi a plüssjátékok eredeti kinézetét és csillogását. A szárítás előtt vegye le az összes kiegészítőt. Az egyes darabok ne legyenek nehezebbek, mint 600 g.
-  **Sportruha** **kg 4**
Szintetikus anyagból vagy pamutból készült sportruházat szárításához.
-  **Farmer** **kg 3**
Pamut farmerruházat és vastag, farmerszerű anyagból készült ruhadarabok, pl. nadrágok és dzsekik szárításához.

 **Ing** **kg 3**
Ez a program pamut vagy kevert pamut/szintetikus ruhákhoz való.

 **Gyorsprogram 30'** **kg 0.5**
Ideális nagy sebességgel a mosógépben centrifugázott pamut ruhák szárítására.

 **Frissítő**
Rövid program, amely a szövetek felfrissítésére való, a szöveten átfújtt friss levegőnek köszönhetően. Még nedves ruhákat ne használjon. Bármilyen mennyiséggel jól működik, de kisebb mennyiségeken hatékonyabb. A program körülbelül 20 percig tart.

***MAX TÖLTŐSZŰLY 9 Kg (Száraz töltet)**

OPCIÓK

Ezek a gombok lehetővé teszik a kiválasztott program igény szerinti testre szabását.

Nem minden opció érhető el minden programhoz. Előfordulhat, hogy egyes opciók nem kompatibilisek a korábban már beállított lehetőségekkel; ha mégis kiválasztja, egy figyelmeztető hangjelzés szólal meg és/vagy a visszajelző lámpák villognak. Ha az adott opció elérhető, az opcióhoz tartozó visszajelző lámpa tovább világít. A program megőrizhet korábbi szárítási ciklusok során kiválasztott opciókat.

 **Szárazsági Szint**
Nyomja meg többször a vonatkozó gombot a ruha különböző nedvességi szintjének beállításához. A kijelzőn megjelenik a kiválasztott szint.

 **Vasalásszáraz:** nagyon kényes ruhák szárítása. A ruhadarabok sokkal könnyebben vasalhatók közvetlenül a szárítási ciklust követően.

 **Vállfeszítő:** érzékeny ruhákhoz; felakaszthatók.

 **Szekrényszáraz:** a ruhákat összehajthatja és berakhatja a szekrénybe.

 **Extra száraz:** ezeket a ruhákat a program végén hordhatja is.

 **Szárítás Ideje**
Ezzel az opcióval kiválaszthatja a szárítás idejét. Nyomja meg többször a vonatkozó gombot, hogy beállíthassa a szárítás kívánt idejét. A vezérlőpanel egyik kijelzése jelzi azt az időt, amelyet szeretne kiválasztani.

 **Késleltetett Elindítás**
Ezzel az opcióval késést állíthat be a program kezdetéhez képest.

Többször nyomja meg a vonatkozó gombot, amíg eléri a kívánt késleltetett bekapcsolási időt. Miután kiválasztotta a maximális időt, a gomb további nyomásával visszaállítja az opciót. A vezérlőpanel egyik kijelzése jelzi azt az időt, amelyet szeretne kiválasztani. Miután megnyomta a start/szünet gombot: a gép jelzi a ciklus elindításáig fennmaradó időt. Ajtónyitáskor, vagy bezáráskor nyomja meg a Start/Szünet gombot.

 **FreshCare+**
Ha a szárítási ciklus befejezését követően a ruhadarabok a dobban maradnak, baktériumok szaporodhatnak el. Ez az opció ezt segít megelőzni a hőmérséklet szabályozásával, illetve a dob forgatásával. Ez a ciklus befejezését követően akár 6 óra hosszan is történhet. Ez a beállítás az előző ciklusból a berendezés memóriájában maradhat. Ha a Késleltetett indítás opcióval együtt használja, akkor ebben a fázisban a dob időszakos forgatásával a gyűrődésgátló kezelés is biztosítható.

 **Gyorsprogram**
Gyorsabb szárítást tesz lehetővé.

 **Gombok lezárása**
Ezzel az opcióval a gép összes vezérlését lezárja, kivéve a "Be/Ki" gombot. Bekapcsolt gépnél:
• az opció bekapcsolásához tartsa nyomva a gombot, amíg a gép jelzi, hogy az opció be van kapcsolva.
• az opció kikapcsolásához tartsa nyomva a gombot, amíg a gép jelzi, hogy az opció ki van kapcsolva.
Ha az előző szárításban kiválasztja ezt az opciót, akkor a memóriában marad.

Progr. Vége Jelzés

Ez az opció bekapcsolja a program végi hosszú hangjelzést. Akkor kapcsolja be, ha nem biztos abban, hogy meghallja a program végének normál hangjelzését.

Az opció gombjának megnyomását követően be- illetve kikapcsolhatja a **FEL** és **LE** gombokkal. Nyomja meg az gombot a jóváhagyáshoz.

Ha az előző szárításban kiválasztja ezt az opciót, akkor a memóriában marad.

Választható Opciók

Ez a gomb az alábbi menüopciókhoz biztosít hozzáférést.

Az opciókat a "FEL" és "LE" gombokkal lapozhatja át, majd a kiválasztás megerősítéséhez nyomja meg az gombot.

Kímélő

Az alacsonyabb szárítási hőmérséklet révén lehetővé teszi a ruhák kíméletesebb kezelését.

Gyűrődésgátló

Ez az opció egy speciális dobmozgást biztosít, amellyel csökkenthető a ruhák összekeveredése és összegabalyodása. Kisebbség esetén biztosítja a legjobb eredményt.

KEZELÉS ÉS KARBANTARTÁS

FIGYELMEZTETÉS: a tisztítás és karbantartás során húzza ki a szárítógépet.

A vízgyűjtő tartályt minden program után ürítse ki (lásd az A ábrát).

Húzza ki a szárító tartóját és ürítse ki egy mosdókagylóba vagy másik megfelelő ürítőbe, majd tegye helyre. Ne használja a szárítót, mielőtt a tálcát nem tette helyre.

Az elsődleges ajtónál lévő szűrő tisztítása minden ciklus után (lásd a B ábrát).

Húzza ki az elsődleges ajtószűrőt, majd tisztítsa meg úgy, hogy folyó víz alatt vagy porszívó segítségével eltávolítja a szőszöket a szűrő felületéről.

A másodlagos ajtónál lévő szűrő tisztítása, a vonatkozó kijelzés bekapcsolásakor (lásd a C ábrát).

Húzza ki a másodlagos ajtónál lévő szűrőt és tisztítsa meg minden részét folyó vízzel, vagy porszívóval.

Eltömődött szűrők - tisztítsa meg mindkét szűrőt az ajtóban (lásd: B. ábra, C. ábra).

Az optimális teljesítmény érdekében szárítsa ki a szűrőket, mielőtt visszateszi őket a helyükre.

Ne használja a szárítót, mielőtt az összes szűrőt nem tette helyre.

A szűrők a szárító alapvetően fontos részei. A szárítás közben képződött szőszök összegyűjtésében segítenek. Ha a szűrők eldugulnak, akkor a szárítóban lévő levegőáramlat elromlik: a szárítási idő meghosszabbodik, több energiát fogyaszt és a szárító is elromolhat. Ha ezeket a folyamatokat nem végzi el helyesen, akkor a szárító esetleg nem indul el.

A TERMÉK BEMUTATÁSA

1. Tartály (A)
2. Légbeszívó rács
3. Ajtónál lévő szűrő: elsődleges (B), másodlagos (C)

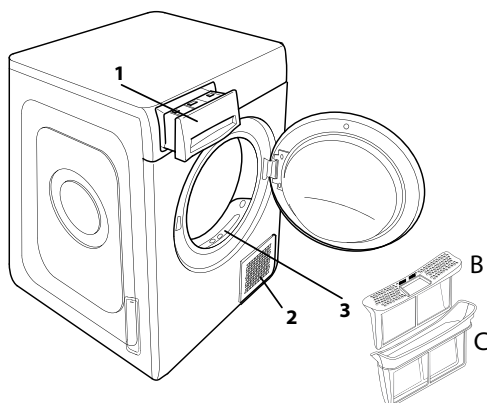
**Öntisztítás**

Ennél a modellnél az alsó szűrő karbantartása automatikus. A szárító akkor végez tisztítást, ha az érzékelők jelzik ennek szükségességét. Ebben az esetben a gép akkor is tovább működik, ha a szárítási ciklus befejeződött. A vezérlőpanelen egy kijelzés jelzi a karbantartást. Ez alatt a fázis alatt ne kapcsolja ki a gépet.

A szárítógép tisztítása

- A külső fém, műanyag és gumi alkatrészek egy nedves ruhával megtisztíthatók.
- Rendszeres időközönként tisztítsa meg porszívóval a levegő bemeneti rácsát (minden 6 hónapban), hogy eltávolíthassa a szőszöket vagy a felhalmozódott port. Ezen felül távolítsa el minden lerakódást a szűrők területéről, amelyhez rendszeresen használjon porszívót.
- Ne használjon oldószereket vagy súroló hatású szert.

SZÁLLÍTÁS ÉS MOZGATÁS

Soha ne emelje fel a szárítót úgy, hogy a tetejét fogja.

- Húzza ki a szárító csatlakozódugóját.
- Távolítsa el az összes vizet a tartályból.
- Ellenőrizze, hogy a gép ajtaja és a víztartály megfelelően be van-e zárva.

Áramfogyasztás

Kikapcsolt üzemmód esetén (Po) - Watt	0.50		
Bekapcsolva hagyott üzemmód esetén (PI) - Watt	2.00		
Programok	Kg	kWh	Perc
Eco Pamut* <input type="checkbox"/>	9	2.12	250
Eco Pamut <input type="checkbox"/>	4.5	1.20	160
Műszál	4	0.63	90

* Referenciaprogram az energia-adatokhoz; ez a program általános nedves pamut ruhaneműk szárítására alkalmas, és erre a célra az energiafogyasztás szempontjából a leghatékonyabb. (Normál/kezdő alapbeállítás).

Hőszivattyús rendszer

A hőszivattyús rendszerben üvegházgázok vannak, hermetikusan elzárt egységben. Ez az elzárt egység 0.18 kg R134a gázt tartalmaz. GWP = 604 (1 t CO₂).

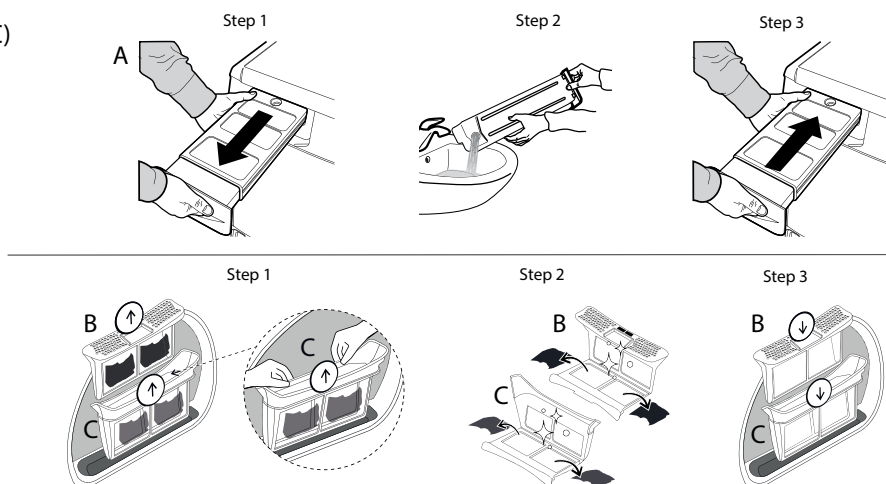

Hibás működés esetén először keresse fel az ügyfélszolgálatot, ellenőrizze az alábbi táblázatot. Az üzemzavarok gyakran egyszerűek és néhány perc alatt elháríthatók.

Meghibásodás	Lehetséges ok	Megoldás
A szárító nem kapcsol be.	A dugót nem dugta be a csatlakozóaljzatba.	Dugja be a dugót az aljzatba.
	A csatlakozóaljzat hibás.	Próbáljon meg másik készüléket csatlakoztatni az aljzathoz. Ne használjon csatlakozó elektromos berendezéseket adapterként vagy hosszabbítóként.
	Az elektromos áram megszűnt.	Várjon, amíg helyreáll az áramellátást, majd kapcsolja fel a biztosítékot, ha szükséges.
A szárítógép nem indul be.	Az ajtó nincs megfelelően bezárva.	Zárja be az ajtót.
	Késleltetést állított be a program elindításához.	Ilyen funkcióval felszerelt gépeknél: várja meg a beállított késlekedés végét és kapcsolja ki a gépet, majd állítsa vissza. Olvassa el az Opciók szakaszt.
	Nem nyomta meg a Start/Szünet gombot a program elindításához.	Nyomja meg a Start/Szünet gombot.
A ruhák nedvesek a ciklus végén.	Gombzárral felszerelt gépeknél van ilyen opció.	Lásd az Opciók c. részt. Ha a Zárás opció kiválasztásra kerül, oldja fel. A gép kikapcsolása nem oldja fel ezt az opciót.
	Kis terhelés.	Az automatikus program nem érzékelte a kívánt végső nedvességet, a szárító befejezi a programot és leáll. Ha ez megtörténik, egyszerűen válasszon további rövid szárítási időszakot, vagy válassza az extra szárítási opciót, ha van ilyen.
A szárítás hosszú ideig tart.	Nagyobb töltet vagy nehezebb szövet.	A szárazság szintje a kívánt szárazságra módosítható. Az „Extra száraz” opció az azonnal viselni kívánt darabokhoz javasolt.
	Nem végzett megfelelő karbantartást.	Olvassa el a kezelés és karbantartás szakaszt és végezze el a leírt folyamatokat.
	A beállított program, idő és/vagy szárítási szint nem felel meg a szárítóba tett típushoz és ruhamennyiséghez.	Olvassa el a programok és opciók szakaszt, hogy megtalálja a ruhatípushoz legmegfelelőbb programot és opciókat.
	A ruhák túl nedvesek.	Hajtson végre gyorsabb centrifugás mosóprogramot, hogy a lehető legtöbb vizet eltávolítsa.
	A szárító túl lehet terhelve.	Olvassa el a programok szakaszt és ellenőrizze minden egyes program maximális ruhamennyiségét.
A program nem fejeződött be.	Szobahőmérséklet.	A szárítás ideje hosszabb lehet, ha a szoba hőmérséklete a 14–30 °C-os tartományon kívül esik.
	Esetleg elment az áram.	Áramszünet esetén a programot a Start/Szünet gombokkal indíthatja újra.
Bekapcsolt és villogó kijelzések		
Tartály	A tartály tele van.	Üritse ki a tartályt. Olvassa el a Kezelés és karbantartás szakaszt.
Ajtónál lévő szűrő	A gép működéséhez szükséges levegőáramlás üzemzavara.	Tisztítsa meg az ajtónál lévő szűrőt és ellenőrizze, hogy a légbeszívó rács szabad. Ha ezeket a folyamatokat nem végzi el helyesen, akkor a szárító esetleg sérült. Olvassa el a Kezelés és karbantartás szakaszt.
Alsó szűrő*	Az alsó szűrőt meg kell tisztítani.	Tisztítsa meg az alsó szűrőt. Olvassa el a Kezelés és karbantartás szakaszt.
DEMO A program néhány percig tart.	A szárító DEMO módban van. A DEMO kijelzés be van kapcsolva.	Szüntesse meg a DEMO módot. Az alábbi folyamatokat kell egymás után, szünet nélkül elvégezni. Kapcsolja be, majd kapcsolja ki a gépet. Nyomja meg a Start/Szünet gombot, amíg a hangjelzést nem hallja. Ismét kapcsolja be a gépet. A gép jelzi, hogy a funkció le van tiltva.
A villáskulcs szimbólum üzemzavart jelez.	A gépérzékelők üzemzavart észleltek.	Kapcsolja ki a szárítógépet és válassza le az elektromos hálózatról. Gyorsan nyissa ki az ajtót és vegye ki a ruhákat, hogy a hő felszívódhasson. Várjon mintegy 15 percet. Ismét csatlakoztassa a szárítót az elektromos hálózathoz, töltsen fel az elemeket és indítsa újra a szárítóprogramot. Ha a probléma nem szűnik meg, akkor keresse fel az Ügyfélszolgálatot és adja meg a kijelzőn villogó betűket és számokat. Például F3 vagy F2.

*Megjegyzés: néhány modell öntisztító; nincs bennük alsó szűrő, ekkor olvassa el a kezelés és karbantartás szakaszt.



A szabályzatok, a szabványos dokumentáció, a tartalékalkatrészek rendelése és a termékkel kapcsolatos további információk az alábbi elérhetőségeken található:

- Látogasson el a docs.whirlpool.eu and parts-selfservice.whirlpool.com weboldalra
- a QR-kód segítségével
- Vagy **vegye fel a kapcsolatot a vevőszolgálattal** (a telefonszámot lásd a garanciafüzetben). Amennyiben a vevőszolgálathoz fordul, kérjük, adja meg a termék adattábláján feltüntetett kódokat.

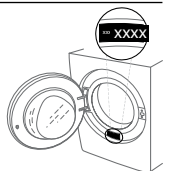



DĖKOJAME, KAD ĮSIGIJOTE WHIRLPOOL GAMINĮ.
Kad galėtumėte tinkamai pasinaudoti pagalba, užregistruokite gaminį svetainėje www.whirlpool.eu/register



Prieš naudodamiesi prietaisu atidžiai perskaitykite saugos instrukcijas.

VALDYMO SKYDELIS

- 1 Programų rankena
- 2 Įjungta/Išjungta
- 3 Paleidimas/Pristabdymas

Parinkčių mygtukai

- 4 FreshCare+
- 5 Ciklo Pab. Signalas
- 6 Spartusis Plovimas
- 7 Ciklo Parinkty (jei ilgiau spaudžiamas Nustatymai)
- 8 Džiovinimo Lygis
- 9 Džiovinimo Laikas
- 10 Starto Atidėjimas

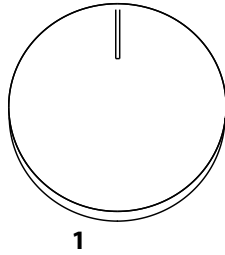

1

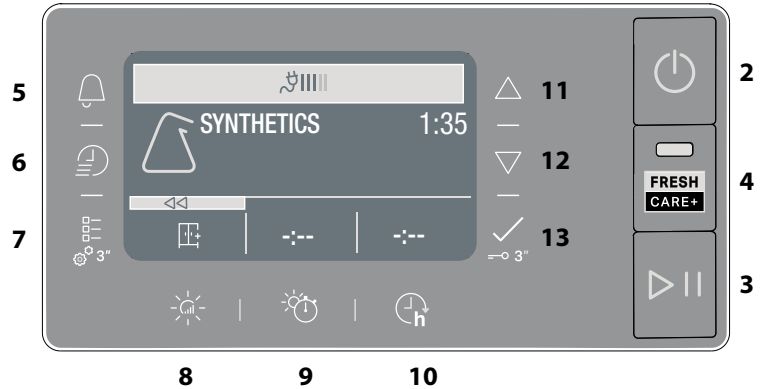

Naršymo ir mygtukų užblokovimo mygtuką

- 11 AUKŠTYN
- 12 ŽEMYN
- 13 PATVIRTINIMAS (jei ilgiau spaudžiamas Mygtukai Blokuoti)

INDIKATORIAI

Ciklo etapas: ☀ Džiovinimas - 🌀 Vėsinimas

🚰 Ištuštinkite vandens baką - 🧼 Išvalykite pagalbinį filtrą - 🏠 Užsikišo filtrai - 🔄 Automatinis plovimas - 🌿 Eko monitorius

Žr. skyrių Trikčių šalinimas: 📞 Gedimas skambinti pagalbos tarnybai - DEMO Demonstr. rež.

PIRMAS NAUDOJIMAS

Pirmą kartą įjungus prietaisą, valdymo skydelyje bus automatiškai rodomas kalbų pasirinkimo meniu. Mygtukais **AUKŠTYN** ir **ŽEMYN** galima peržiūrėti mašinoje esančias kalbas.

Paspauskite mygtuką , kad patvirtintumėte. Mašinos neįmanoma naudoti nepasirinkus kalbos.

Taip pat patikrinkite, ar tinkamai įstatytas vandens bakas. Siekiant užtikrinti tinkamą veikimą, džiovyklę reikia įrengti patalpoje, kurios temperatūros diapazonas yra nuo 5 °C iki 35 °C. Prieš naudodami savo džiovyklę, įsitinkinkite, kad ji bent 6 valandas buvo vertikaliaje padėtyje.

Jei pageidaujate pakeisti durelių atsidarymo kryptį, kreipkitės į pagalbos tarnybą (žr. telefono numerius garantijos lankstinuke).

KASDIENIS NAUDOJIMAS

Elkitės taip, jei norite, kad įrenginys veiktų NEPRIEKAIŠTINGAI:

- po kiekvieno džiovinimo ciklo nepamirškite ištuštinti vandens talpyklos.

- po kiekvieno džiovinimo ciklo nepamirškite išvalyti filtrų.
Žr. skyrių "Valymas ir priežiūra".

1. Prijunkite džiovyklę prie maitinimo lizdo.
2. Atidarykite dureles ir sudėkite drabužius; visada vadovaukitės instrukcijomis, pateiktomis drabužių etiketėse, ir didžiausia programos skyriuje nurodyta įkrova. Ištuštinkite kišenes. Įsitinkinkite, kad drabužių neprispaudėte tarp durelių ir (arba) durelių filtro. Nedėkite šlapių skalbinių, kurie varva. Nedžiovinkite didelių, labai sunkių skalbinių.
3. Uždarykite dureles.
4. Paspauskite "Įjungimo/Išjungimo" mygtuką.
5. Pagal skalbinių audinių tipą pasirinkite tinkamiausią programą.
6. Pasirinkite reikiamas parinktis (jei reikia).
7. Kad pradėtumėte džiovinimą, paspauskite "Paleidimo/Pristabdymo" mygtuką.
8. Pasibaigus džiovinimo ciklui pasigirs signalas. Indikatorius valdymo skydelyje nurodo ciklo pabaigą. Skalbinius išimkite nedelsdami, kad jie nesusiglamžytų.
9. Mašiną išjunkite paspausdami "Įjungimo/Išjungimo" mygtuką, atidarykite dureles ir išimkite drabužius. Jei mašinos neišjungsitė rankiniu būdu, pasibaigus ciklui maždaug po penkiolikos minučių prietaisas išsijungs automatiškai, kad būtų taupoma energija. Atminkite, kad kai kurios programos / parinkty naudojamos su "Crease Care" sistema. Tai reiškia, kad kelias valandas pasibaigus džiovinimo ciklui būgnas reguliariai bus vis sukamas, kad skalbiniai nesusiglamžytų. Jei nutrūktų elektros tiekimas, ciklui tęsti reikia paspausti "Paleidimo/Pristabdymo" mygtuką.

🌿 Eko monitorius

Šis rodiklis rodo naudojant programą ir nustatytas parinktis suvartotos energijos lygį. Sąnaudos yra proporcingos ekrane, šalia eko monitoriaus piktogramos esančių eilučių skaičiui.

DURELIŲ ATIDARYMAS CIKLO METU

Džiovinimo ciklo metu skalbinius galima patikrinti ir išimti jau sausus drabužius, o likusius džiovinti toliau. Uždarę dureles paspauskite paleidimo / pristabdymo mygtuką, kad tęstumėte mašinos veikimą. Iki ciklo pabaigos laikykite dureles uždarytas, kad būtų taupoma energija.

NARŠYMAS

Po esamus meniu galima naršyti mygtukais **"AUKŠTYN"** ir **"ŽEMYN"**.

- Paspauskite mygtuką , kad patvirtintumėte pasirinkimą.
- Paspauskite parinkties mygtuką šalia simbolio ◀◀ (jei yra ekrane), kad grįžtumėte į ankstesnį langą.

Jei nebus patvirtintas joks pasirinkimas, po maždaug 10 sekundės ekranas vėl grįš prie pagrindinio lango.

⚙️ NUSTATYMAI

Norėdami atidaryti nustatymų meniu, kelias sekundes laikykite nuspaudę atitinkamą mygtuką.

- **Kalbos pasirinkimas** rodo ekrane esamas kalbas.
- **Garsai** leidžia įjungti arba išjungti garsus (kai kurie garsai, pavyzdžiui, pranešimai apie veikimo sutrikimus, vis tiek liks aktyvūs).
- **Apšvietimas** leidžia keisti ekrano apšvietimą.
- **Nustatymų nustatymas iš naujo** leidžia atstatyti gamyklinius nustatymus. Pasirinkę nustatymą, kelias sekundes laikykite nuspaudę mygtuką .

PRIEŽIŪROS ETIKĖTĖS

Patikrinkite drabužių etiketes, ypač tada, kai jie į džiovyklę dedami pirmą kartą. Toliau pateikiami dažniausiai pasitaikantys simboliai:

- ☐ galima dėti į džiovyklę;
- ☒ negalima džiovinti džiovyklėje;
- ☉ džiovinti aukštoje temperatūroje;
- ☉ džiovinti žemoje temperatūroje.

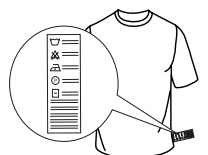

PROGRAMOS

Šių programų trukmė priklauso nuo įkrovos kiekio, audinių tipo, jūsų skalbyklėje naudojamos centrifugos tipo ir nuo kitu pasirinktų papildomų parinkčių. **Modeliuose su skydeliu ciklų trukmė rodoma valdymo skydelyje.** Likęs laikas nuolat stebimas ir keičiamas džiovinimo džiovinimo ciklo metu, kad būtų galima parodyti kuo geresnį matavimą. Galima parinkti - Jei visi automatinių ciklų drabužiai yra mažiau išdžiovinti arba labiau išdžiovinti nei jūs norėtumėte, galite padidinti arba sumažinti džiovinimo lygį pasinaudodami specialia parinktimi.

Eko medvilnė **Maks. įkrova***
Standartinė medvilnės programa, tinka džiovinėti drėgnus medvilninius skalbinius. Efektyviausia programa pagal energijos sąnaudas, skirta džiovinėti medvilninius skalbinius. Energijos klasės etiketės vertės apskaičiuotos naudojant šią programą.

PASTABA: jei siekiate optimalių energijos sąnaudų, naudodamiesi džiovinimo lygio parinktimi pasirinkite "Džiovin. į spintą". Jei norite padidinti džiovinimo lygį, pasirinkite "Ypat.džiovin.į spintą".

Mišrūs **Kg 4**
Ši programa idealiai tinka kartu džiovinėti medvilninius ir sintetinius audinius.

Sintetika **Kg 4**
Sintetinių audinių skalbinių džiovinimas.

Vilna **Kg 1**
Skirta džiovinėti vilnonius drabužius. Prieš džiovinant rekomenduojama drabužius išversti į išvirkščią pusę. Sunkesnius kraštus, kurie vis dar liko drėgni, palikite išdžiūti natūraliai.

Švelni pr. **Kg 2**
Gležnų audinių skalbinių džiovinimas.

Spalvoti **Kg 3**
Programa pritaikyta švelniam spalvotų drabužių džiovinimui.

Patalynė **Maks. įkrova***
Medvilninių paklodžių džiovinimui.

Patalynė
Skirta džiovinėti didelio tūrio skalbinius, pavyzdžiui vieną antklodę.

Lengv. Lyginim.
Šio ciklo metu suminkštinamas pluoštas, todėl lengviau lyginti ir lankstyti. Jis tinka nedidelei šlapių ar sausų medvilninių ir medvilnės mišinio audinių skalbinių įkrovai. Nenaudokite vis dar šlapiems drabužiams.

Daugiau Ciklų

- Mikrofibra** **Kg 2**
Švelnus mikropluošto džiovinimas.
- Rankšluosčiai** **Maks. įkrova***
Skirta džiovinėti atsparius medvilninius drabužius, pavyzdžiui, kilpinius rankšluosčius.
- Spec. Rūbai** **Kg 4**
Specialiems sintetiniams arba medvilniniams drabužiams džiovinėti.
- Pūkinės Str.** **Kg 2**
Skirta džiovinėti pūkinės striukės ir pūkinės antklodės, atkuriant jų natūralų minkštumą (2 striukės).
- Kilimėliai** **Kg 3**
Skirta džiovinėti nedidelius vonios ar virtuvės kilimėlius. Nedžiovininkite plastikinių dalių turinčių kilimėlių, kad nekiltų gaisro pavojus.
- Apatiniai Rūbai** **Kg 2**
Skirta džiovinėti labai gležnus apatinius rūbus. Prieš džiovindami, užsekite visus kabliukus.
- Pliušiniai Žaislai**
Ciklas išlaiko pliušinių žaislų geresnę pradinę išvaizdą ir tviskėjimą. Prieš pradėdami džiovinėti, nuimkite visus priedus. Kiekviena atskira dalis negali būti sunkesnė nei 600 g.

Sportinė **Kg 4**
Sintetiniams arba mišriems medvilniniams drabužiams džiovinėti.

Džinsai **Kg 3**
Skirta džiovinėti džinsus ir atsparius medvilninius, džinsinio tipo drabužius, pavyzdžiui, kelnes ir švarkus.

Marškinėliai **Kg 3**
Ši programa yra skirta medvilniniams arba mišraus medvilnės/sintetikos audinio marškinėms.

Spartusis plovimas 30' **Kg 0.5**
Skirta džiovinėti dideliu greičiu skalbimo mašinoje centrifuguotus medvilninius drabužius.

Atšviežinimas
Tai trumpa programa, skirta atšviežinti audinį ir drabužius įleidžiant gaivaus oro. Nenaudokite su vis dar drėgnais drabužiais. Galima naudoti bet kokią įkrovą, tačiau ji efektyvesnė, kai drabužių mažiau. Ciklas trunka maždaug 20 minučių.

***MAKS. ĮKROVA 9 Kg (Sausas vejas ielāde)**

PARINKTYS

Šiais mygtukais pasirinktą programą galite pritaikyti pagal savo poreikius.

Ne visas parinktis galima rinktis su visomis programomis. Kai kurios parinktys gali būti netinkamos naudoti su jau nustatytosiomis anksčiau; jei taip, apie tai bus pranešta signalu ir (arba) mirksinčiais indikatoriais. Jei parinktį galima rinktis, parinkties indikatorius liks šviesti. Programa gali išlaikyti tam tikras ankstesnio džiovinimo ciklo metu parinktas parinktis.

Džiovinimo lygis
Kelis kartus paspauskite atitinkamą mygtuką ir nustatykite kitą drabužių likutinės drėgmės lygį. Ekране bus rodomas pasirinktas lygis. Jei kelias sekundes nieko nedarysite, ekranas sugrįš į pagrindinį meniu.

Džiovin. lyginimui: labai gležnų audiniai džiovinimas. Skalbinius lengviau išlyginsite iškart pasibaigus ciklui.

Džiovinimas pakabinimui: švelniems drabužiams skirtas lygis; jie parengti pakabinimui.

Džiovin. į spintą: baltinius galima sulankstyti ir padėti į spintą.

Ypat.džiovin.į spintą: naudojama drabužiams, kurie ciklo pabaigoje bus mūvimi.

Džiovinimo laikas
Su šia parinktimi galima pasirinkti džiovinimo trukmę. Kelis kartus paspauskite atitinkamą mygtuką, kad nustatytumėte pageidaujamą džiovinimo laiką. Valdymo skydelyje indikatorius rodo pasirinktą laiką.

Starto atidėjimas
Su šia parinktimi galima nustatyti delsą palyginus su ciklo pradžia. Kelis kartus paspauskite atitinkamą mygtuką, kad nustatytumėte pageidaujamą delsą. Pasiekę didžiausią galimą pasirinkti laiką ir dar kartą paspaudę mygtuką, parinktį atstatysite. Valdymo skydelyje indikatorius rodo pasirinktą laiką. Nuspaudus mygtuką "Paleidimas/Pristabdymas": įrenginys nurodo, kiek laiko liko iki ciklo įsijungimo.

FRESH CARE+ **FreshCare+**
Jei pasibaigus ciklui skalbinius paliksime būgne, juose gali pradėti daugintis bakterijos. Ši parinktis padeda to išvengti, nes kontroliuojama temperatūra ir švelniai sukamas būgnas. Tai tęsiama iki 6 val. nuo ciklo pabaigos. Šis nustatymas išlaikomas ankstesnio ciklo atmintyje. Jei šį nustatymą naudosite kartu su paleidimo atidėjimo funkcija, šios fazės metu periodiškai sukant būgną bus vykdoma apsauga nuo susiglamžymo.

Spartusis plovimas
Įjungiamas spartesnis džiovinimas.

Mygtukai blokuoti

Su šia parinktimi daugiau nebus galima naudoti jokių įrenginio valdiklių, išskyrus mygtuką "Įjungta/Išjungta". Kai įrenginys įjungtas:

- norint suaktyvinti parinktį, reikia laikyti mygtuką nuspaustą tol, kol įsijungia atitinkamas indikatorius.
 - norint išjungti parinktį, reikia laikyti mygtuką nuspaustą tol, kol išsijungia atitinkamas rodiklis.
- Jei šį parinktį buvo pasirinkta ankstesnio džiovinimo metu, ji išlieka atmintyje.

Ciklo Pab. Signalas
Su šia parinktimi suaktyvinamas ilgesnis garso signalas ciklo pabaigoje. Suaktyvinkite jį, jei nesate tikri, ar girdite įprastą garsą ciklo pabaigoje. Nuspaudus parinkties mygtuką, jį galima įjungti arba išjungti mygtukais **AUKŠTYN** ir **ŽEMYN**. Paspauskite

mygtuką ☑, kad patvirtintumėte. Jei ši parinktis buvo pasirinkta ankstesnio džiovinimo metu, ji išlieka atmintyje.

☐ **Ciklo Parinktys**

☐ Šiuo mygtuku galite pasiekti toliau nurodytų parinkčių meniu. Per parinktis slinkite mygtukais **AUKŠTYN** ir **ZEMYN**, tada pasirinkimą patvirtinkite paspausdami mygtuką ☑.

- ☀ **Švelnus**
Skalbiniai apdorojami dar švelniau ir džiovinami žemesnėje temperatūroje.

- 🧺 **Nesuglamžyti**
Pasirinkus šią parinktį atliekami specialūs būgno pasukimai, kad drabužiai nesusipainiotų ir nesusiraizgytų tarpusavyje. Ji geriausiai veikia naudojant nedidelę įkrovą.

VALYMAS IR TECHNINĖ PRIEŽIŪRA

PERSPĖJIMAS: Valydami ir atlikdami priežiūros darbus džiovyklę atjunkite nuo maitinimo.

☑ **Vandens bako ištuštinimas po kiekvieno ciklo (žr. A paveikslą).**

Ištraukite indą iš džiovyklės iš išpilkite jį į kriauklę arba į kitą išleidimo indą bei vėl teisingai jį įstatykite. Nenaudokite džiovyklės, jei prieš tai neįdėsite indo.

Pagrindinio durų filtro valymas po kiekvieno ciklo (žr. B paveikslą).

Ištraukite pagrindinį durėlių filtrą ir išvalykite jį pašalindami pūkus nuo filtro paviršiaus po tekančiu vandeniu ar siurbliu.

☑ **Papildomo durų filtro valymas įsijungus atitinkamam indikatoriumi (žr. C paveikslą).**

Ištraukite papildomą durų filtrą ir išvalykite visas jo dalis nuplaudami po tekančiu vandeniu arba išsiurbdami dulkių siurbliu.

☑ **Užsikimšę filurai – išvalykite abu durėlių filurus (žr. B ir C pav.).**

Kad prietaisas veiktų optimaliai, prieš vėl įdėdami į vietą išdžiovinkite visus filurus.

Nenaudokite džiovyklės, jei prieš tai neįdėsite filtro.

Filtrai yra pagrindinės džiovinimo sudėtinės dalys. Jų funkcija – surinkti džiovinimo metu susikaupusius pūkus. Tuo atveju, jei filurai užsikimštų, oro srautas džiovyklėje žymiai sumažėtų: džiovinimo laikas pailgėja, suvartojama daugiau energijos ir galima sugadinti džiovyklę. Jei šių veiksmų neatliksite teisingai, džiovyklė gali neišsijungti.

☑ **Automatinis plovimas**

☑ Šio modelio apatinis filtras prižiūrimas automatiškai. Džiovyklė išplauna jį tada, kai jutikliai apie tai praneša. Šiuo atveju mašina ir toliau veikia net jei džiovinimo ciklas baigiasi. Indikatorius valdymo skydelyje nurodo, kad reikia atlikti priežiūros darbus. Šio etapo metu įrenginio neišjunkite.

Būgninės džiovyklės valymas

- Išorėje esančios metalinės, plastikinės ir guminės detalės gali būti valomos drėgna šluoste.
- Priekines oro įsiurbimo groteles reguliariai (kas 6 mėn.) nusiurbkite siurbliu, kad pašalintumėte susikaupusius pūkus ar dulkes. Be to, dažnai nusiurbkite susikaupusius pūkus nuo filtrų srities.
- Nenaudokite skiediklių ir šveičiamųjų priemonių.

PERVEŽIMAS IR NAUDOJIMAS

Niekada nekelkite džiovyklės suėmę už viršutinės dalies krašto.

1. Atjunkite džiovyklę nuo maitinimo.
2. Visiškai ištuštinkite vandens talpyklą.
3. Patikrinkite, ar tinkamai uždarytos durėlės ir vandens talpykla.

Energijos suvartojimas			
Režimas – išjungta (Po) vatai	0.50		
Režimas – palikta įjungta (PI) vatai	2.00		
Programos	Kg	kWh	Minutės
Eko Medvilnė* ☐	9	2.12	250
Eko Medvilnė ☐	4.5	1.20	160
Sintetika	4	0.63	90

* Energijos vartojimo duomenų etiketėje nurodoma programa yra skirta džiovinti normalius medvilninius drabužius ir ši programa efektyviausia atsižvelgiant į medvilninių drabužių energijos sąnaudas. (Standartinė/pradinė numatytoji sąranka).

Šilumos siurblio sistema

Šilumos siurblio hermetiškai uždarytame bloke yra šiltnamio efektą sukeliančių dujų. Šiame sandariame bloke yra 0.18 kg dujų R134a. VAP = 604 (1 t CO₂).

GAMINIO APRAŠYMAS

1. Vandens bakas (A)
2. Oro tiekimas
3. Durų filtras: pagrindinis (B), papildomas (C)

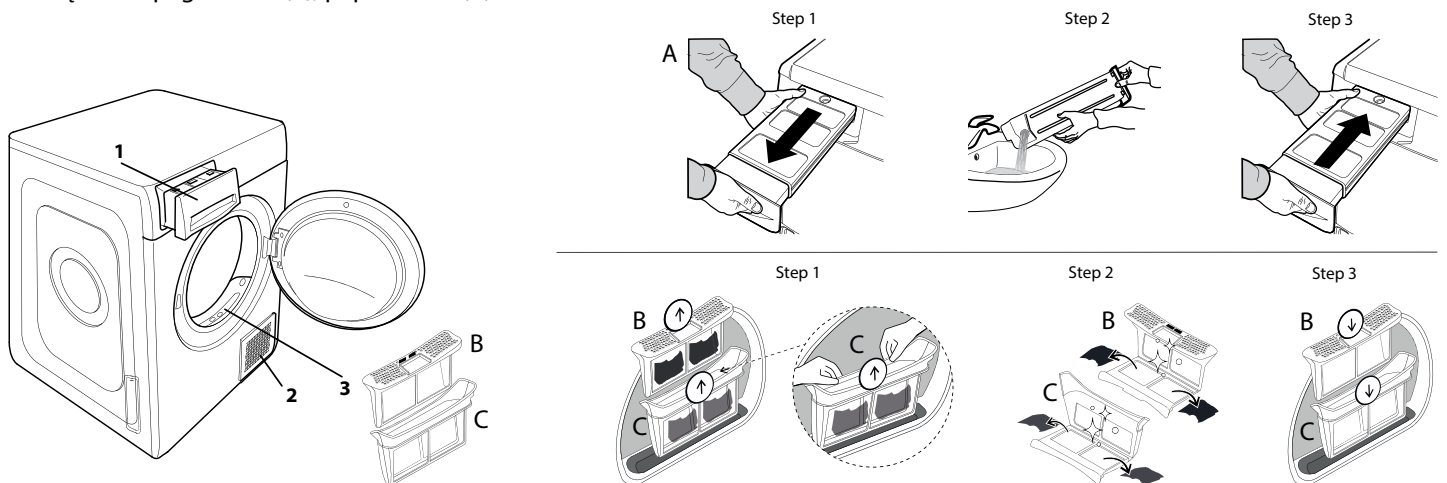

Įvykus veikimo sutrikimui, prieš kreipdamiesi į pagalbos tarnybą, peržiūrėkite toliau esančią lentelę. Sutrikimai dažnai yra nedideli ir gali būti išsprendžiami per kelias minutes.

Sutrikimas	Galima priežastis	Sprendimas
Džiovyklė neįsijungia.	Kištukas nėra įkištas į elektros lizdą.	Įkiškite kištuką į elektros lizdą.
	Elektros lizdas sugedęs.	Pabandykite į tą patį lizdą įkišti kitą elektros prietaisą. Nenaudokite į lizdą įkišamų elektrinių prietaisų kaip adapterių ar ilgintuvų.
	Dingo elektros srovė.	Palaukite, kol bus atnaujintas elektros tiekimas, tada prireikus vėl įjunkite saugiklį.
Džiovyklė neįsijungia.	Netinkamai uždarytos durelės.	Uždarykite dureles.
	Nustatyta ciklo įjungimo delsa.	Įrenginiuose su šia funkcija: palaukite nustatytos delsos pabaigos arba išjunkite įrenginį, kad nustatytumėte iš naujo. Žr. skyrių „Parinktys“.
	Nebuvo nuspaustas mygtukas „Paleidimas / Pristabdymas“ programai įjungti.	Paspauskite mygtuką „Paleidimas / Pristabdymas“.
Pasibaigus ciklui drabužiai yra šlapi.	Per mažai skalbinių.	Automatinė programa nenustatė reikiamos galutinės drėgmės, todėl džiovyklė užbaigė programą ir sustojo. Tokiu atveju rekomenduojame pasirinkti papildomą trumpą džiovinimo laiką arba (jei yra) parinktį „extra dry“
	Didelis drabužių kiekis arba sunkesni audiniai.	Džiovinimo lygis gali būti keičiamas pagal pageidaujama sausumą. Jei drabužius ketinate dėvėti iš karto, rekomenduojame rinktis parinktį „Ypat.džiovin.į spintą“.
Džiovinimo trukmės labai ilgos.	Neatlikta tinkama priežiūra.	Žr. skyrių „Valymas ir techninė priežiūra“ ir atlikite aprašytus veiksmus.
	Nustatyta programa, džiovinimo trukmė ir (arba) lygis nėra tinkami į džiovyklę įdėtam skalbinių tipui ir kiekiui.	Žr. skyrių apie programos ir parinktys, kad rastumėte įkrovos tipui tinkamiausią programą ir parinktį.
	Drabužiai per daug šlapi.	Atlikite plovimo ciklą su didesnėmis centrifugavimo apskukomis, kad pašalintumėte kiek įmanoma daugiau vandens.
	Džiovyklė gali būti perkrauta.	Žr. programos skyrių, kad patikrintumėte kiekvienai programai tinkamą didžiausią įkrovą.
Programa nesibaigė.	Patalpos temperatūra.	Džiovinimo trukmė gali būti ilgesnė, jei patalpos temperatūra nepatenka į 14–30 °C temperatūros diapazoną.
	Gal buvo dingusi elektros srovė.	Dingus elektros srovei, reikia paspausti mygtuką „Paleidimas / Pristabdymas“, kad ciklas vėl būtų įjungtas.

Indikatoriai dega arba mirksi

Vandens bakas	Vandens bakas pilnas.	Ištuštinkite vandens baką. Žr. skyrių „Valymas ir techninė priežiūra“.
Durų filtras	Įrenginiui veikti reikalingo oro srauto sutrikimas.	Išvalykite durų filtrą ir patikrinkite, ar oro tiekimas laisvai teka. Jei šie veiksmai nebus atlikti teisingai, džiovyklę galima sugadinti. Žr. skyrių „Valymas ir techninė priežiūra“.
Apatinis filtras*	Apatinį filtrą reikia išvalyti.	Išvalykite apatinį filtrą. Žr. skyrių „Valymas ir techninė priežiūra“.
Demonstr. rež. Ciklas trunka kelias minutes.	Džiovyklė yra režime „DEMONSTRACIJA“. Indikatorius „ Demonstr. rež. “ yra įjungtas.	Išjunkite Demonstr. rež. Tolesnius veiksmus reikia atlikti vieną po kito be pauzių. Įjunkite, o po to vėl išjunkite įrenginį. Paspauskite mygtuką „Paleidimas / Pristabdymas“, kol išgirsite garso signalą. Vėl įjunkite įrenginį. Mašina praneša, kad funkcija išjungta.
Rodomas veržliarakčio simbolis reiškia sutrikimą.	Įrenginio jutikliai aptikimo sutrikimą.	Išjunkite džiovyklę ir išjunkite ją iš elektros tinklo. Iš karto atidarykite dureles ir ištraukite skalbinius, kad karštis galėtų išsisklaidyti. Palaukite maždaug 15 minučių. Vėl prijunkite džiovyklę prie elektros tinklo, įdėkite baltinius ir vėl įjunkite džiovinimo ciklą. Jei problema išlieka, kreipkitės į pagalbos tarnybą ir nurodykite ekrane mirksinčias raides ir numerius. Pavyzdžiui, F3 ir E2.

*Pastaba: kai kurie modeliai turi automatinio plovimo funkciją; jei nėra apatinio filtro, žiūrėkite skyrių „Valymas ir techninė priežiūra“.



Informaciją apie įmonės politiką, standartinę dokumentaciją, informaciją apie atsarginių dalių užsakymą ir papildomą informaciją galite rasti atlikdami toliau nurodytus veiksmus:

- Apsilankydami mūsų tinklalapyje docs.whirlpool.eu ir parts-selfservice.whirlpool.com
- Naudodami QR kodą
- Arba kreipdamiesi į techninės priežiūros centrą (žr. telefono numerius garantijos lankstinuke). Kreipiantis į techninės priežiūros centrą būtina pateikti gaminio duomenų plokštelėje nurodytus kodus.

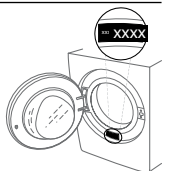



PALDIES, KA IEGĀDĀJĀTIET WHIRLPOOL IZSTRĀDĀJUMU.
Lai saņemtu pilnvērtīgu palīdzību, lūdzu, reģistrējiet savu ierīci vietnē www.whirlpool.eu/register



Pirms ierīces lietošanas rūpīgi izlasiet drošības instrukciju.

VADĪBAS PANELIS

- 1 Programmu pārslēgs
- 2 Ieslēgšanas/Izslēgšanas
- 3 Sākt/Pauze

Izvēlnes pogas

- 4 FreshCare+
- 5 Cikla Beigu Brīd.
- 6 Ātrais
- 7 Cikla Opcijas (ilgāk piespiežot: Iestatījumi)
- 8 Lest. Sausuma pakāpi
- 9 Žāvēšanas laiks
- 10 Atlikt startu

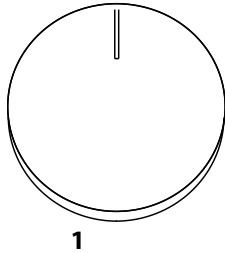

1



5

6

7

11

12

13

2

4

3

8

9

10

Navigācijas pogas un taustiņu bloķēšana

- 11 UZ AUGŠU
- 12 UZ LEJU
- 13 APSTIPRINĀT (ilgāk piespiežot: Taustiņi bloķēti)

INDIKATORI

Cikla fāzes: ☀ Žāvēšana - 🌀 Atdzišana

🚰 Iztukšot ūdens tvertni - 🧼 Iztīriet sekundāro filtru - 🧼 Aizsērējuši filtri - 🧼 Automātiskā Attīrīšana - 🌀 Ekomonitors

Konsultēt sadaļu Problēmu novēršana: 🌀 Bojājums ziņot par kļūmi - DEMO Demo režīms

PIRMĀ PALAIDE

Pirmo reizi ieslēdzot ierīci, vadības panelis automātiski atvērs valodas iestatīšanas izvēlni. Pogas **UZ AUGŠU** un **UZ LEJU** ir paredzētas, lai skatītu mašīnā pieejamās valodas. Nospieciot pogu , lai apstiprinātu. Mašīnu nevar izmantot, ja netiek atlasīta valoda.

Tāpat pārlicinieties, vai ūdens tvertne ir ievietota pareizi. Lai nodrošinātu pareizu darbību, žāvētājs ir jāuzstāda telpā, kurā ir 5–35 °C temperatūra.

Pirms žāvētāja lietošanas pārlicinieties, ka ierīce ir atradusies vertikālā stāvoklī vismaz 6 stundas.

Ja vēlaties mainīt durvju atvēršanas virzienu, sazinieties ar Klientu apkalpošanas dienestu. (tālruna numurs norādīts garantijas grāmatiņā).

IKDIENAS LIETOŠANAS NORĀDĪJUMI

Šādi rīkojoties, jūsu iekārta darbosies VISLABĀK:

- **neaizmirstiet iztukšot ūdens tvertni pēc katra žāvēšanas cikla.**

- **neaizmirstiet iztīrīt filtrus pēc katra žāvēšanas cikla.**

Skatiet nodaļu "Kopšana un apkope".

1. Pievienojiet žāvētāju elektroapgādes tīkla kontaktligzdai.
2. Atveriet durvis un ielieciet apģērba gabalus; vienmēr skatiet norādījumus uz aogērba etiķetēm un maksimālo svaru, kas norādīts programmas sadaļā. Iztukšojiet kabatas. Pārlicinieties, vai apģērba gabali neieķeras starp durvīm un/vai durvju filtru. Neievietojiet slapjus, pilošus apģērba gabalus. Nežāvējiet lielus, ļoti apjomīgus priekšmetus.
3. Aizveriet durvis.
4. Nospieciot "Ieslēgšanas/Izslēgšanas" pogu.
5. Izvēlieties vispiemērotāko programmu atbilstoši ievietotajam audumu veidam.
6. Atlasiet opcijas (ja nepieciešams).
7. Nospieciot pogu "Sākt/Pauze", lai sāktu žāvēšanu.
8. Žāvēšanas cikla beigās nopikstēs signāls. Indikators vadības panelī signalizēs par cikla pabeigšanu. Nekavējoties izņemiet veļu, lai nepieļautu kroku veidošanos.
9. Izslēdziet mašīnu, nospiežot "Ieslēgšanas/Izslēgšanas" pogu, atveriet durvis un izņemiet apģērbus. Ja mašīna netiek izslēgta manuāli, apmēram stundas ceturksni pēc cikla beigām ierīce izslēdzas automātiski, lai taupītu enerģiju. Ņemiet vērā, ka atsevišķas programmas/opcijas atbilst "Kroku novēršanas" sistēmai. Tas nozīmē, ka dažas stundas pēc žāvēšanas cikla beigām trumulis regulāros intervālos rotē, lai novērstu kroku veidošanos. Ja noticis elektroenerģijas pārrāvums, nepieciešams nospieciot pogu "Sākt/Pauze".

Ekomonitors

Šis indikators parāda enerģijas patēriņa līmeni atbilstoši iestatītajai programmai un opcijām. Patēriņš ir proporcionāls displejā pie ekomonitors ikonās redzamajām līnijām.

DURVJU ATVĒRŠANA CIKLA LAIKĀ

Veļu var pārbaudīt žāvēšanas cikla norises laikā un visus apģērba gabalus, kas jau ir sausi, var izņemt, bet žāvēšanu turpināt tikai pārējiem apģērbiem. Kad durvis ir aizvērtas, nospieciot pogu „Start/Pauze” (Sākt/pauze), lai turpinātu mašīnas darbību.

Turiet durvis aizvērtas līdz cikla beigām, lai taupītu laiku un enerģiju.

NAVIGĀCIJA

Pogas **“UZ AUGŠU”** un **“UZ LEJU”** ir paredzētas, lai pārvietotos pieejamajās izvēlnēs.

- Nospieciot pogu , lai apstiprinātu atlasīto.
- Nospieciot opciju pogu ar simbolu <<, ja tā ir pieejama displejā, lai atgrieztos iepriekšējā ekrānā.

Ja atlase netiek apstiprināta, pēc aptuveni 10 sekundēs displejs pāriet atpakaļ uz galveno ekrānu.

ĪESTATĪJUMI

Lai piekļūtu iestatījumu izvēlnē, turiet attiecīgo pogu nospiestu vairākas sekundes.

- Opcija **“Iestatīt valodu”** displejā parāda pieejamās valodas.
- Opcija **“Skaņas”** ļauj iespējot vai atspējot skaņas (dažas skaņas, piemēram, brīdinājumi, vienmēr paliks aktīvas).
- Opcija **“Spilgtums”** ļauj regulēt displeja spilgtumu.
- Opcija **“Rūpnieciskās noklusējuma iestatījumi”** ļauj atiestatīt noklusējuma iestatījumus. Pēc iestatījuma atlasīšanas dažas sekundes turiet nospiestu pogu .

APĢĒRBU KOPŠANAS ETIĶETES

Pārbaudīt apģērba kopšanas etiķetes, it īpaši, ievietojot tos pirmo reizi veļas žāvētājā. Biežāk izmantotie simboli:

- drīkst žāvēt veļas žāvētājā.
- nežāvēt veļas žāvētājā.
- žāvēt augstā temperatūrā.
- žāvēt zemā temperatūrā.

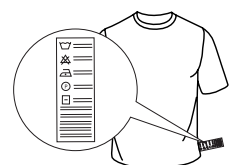

PROGRAMMAS

Programmu ilgums ir atkarīgs no slodzes lieluma, auduma veida, no Jūsu izmantotās veļas mašīnas centrifūgas apgrieziena ātruma un no papildus opciju iestatījumiem.

Modeļiem ar displeju cikla ilgums parādās uz vadības paneļa. Žāvēšanas cikla laikā atlikušais ilgums tiek nepārtraukti kontrolēts un atjaunināts, tādējādi uzrādot pēc iespējas labāko prognozi.

Lietošanas iespēja — ja visa veļa automātiskajos ciklos pastāvīgi ir mazāk sausa vai sausāka, nekā vēlaties, varat palielināt vai samazināt sausuma līmeni, izmantojot konkrētu iespēju.

Eko kokvilna **Maks. slodze***

Standarta kokvilnas programma ir piemērota vidēji mitras kokvilnas veļas žāvēšanai. Enerģijas patēriņa ziņā visefektīvākā programma kokvilnas veļas žāvēšanai. Enerģētikas datu etiķetē norādītās vērtības ir balstītas uz šo programmu.

PIEZĪME: lai optimāli izmantotu enerģiju, atlasiet iespēju "Gatavs atvilktnei", lietojot sausuma līmeņa opciju. Lai palielinātu sausuma līmeni, atlasiet iespēju "Īpaši sauss").

Jaukts **Kg 4**

Šī programma ir vispiemērotākā, lai žāvētu kopā gan kokvilnas, gan sintētisku materiālu veļu.

Sintētika **Kg 4**

Sintētisku materiālu veļas žāvēšanai.

Vilna **Kg 1**

Vilnas apģērbu žāvēšanai. Pirms žāvēšanas ieteicams apģērbu izgriezt uz kreiso pusi. Ja apģērba biežākās apmales vēl jo projām šķiet mitras, tad atstāt apģērbu izžūt dabiskā veidā.

Delikāta auduma apģērbs **Kg 2**

Smalkveļas žāvēšanai, kam nepieciešama saudzīga apstrāde.

Krāsaini apģērbi **Kg 3**

Saudzīga žāvēšanas programma piemērota krāsainiem apģērbiem.

Gultas veļa **Maks. slodze***

Kokvilnas palagu žāvēšanai.

Sega

Lielā apjoma veļas, piemēram vienas biezas segas, žāvēšanai.

Viegli Gludināma

Šis cikls padara šķiedras elastīgas, nodrošinot vieglāku gludināšanu un locīšanu. Piemērots nelielam apjomam mitras vai sausas kokvilnas un jauktas kokvilnas audumu. Nelietojiet slapjiem apģērba gabaliem.

Vairāk ciklu

Mikrošķiedra **Kg 2**

Delikāta mikrošķiedras izstrādājumu žāvēšana.

Dvieļi **Maks. slodze***

Izturīgi kokvilnas izstrādājumu, piemēram frotē dvieļu, žāvēšanai.

Darba Apģērbs **Kg 4**

Sintētikas vai kokvilnas auduma darba apģērbu žāvēšanai.

Dūnu Jakas **Kg 2**

Jaku ar spalvu pildījumu un dūnu jaku žāvēšanai, saglabājot to dabīgo mikstumu (2 jakas).

Paklāji **Kg 3**

Maza izmēra vannas istabas vai virtuves paklāju žāvēšanai. Nežāvēt paklājus ar plastmasas detaļām, pastāv aizdegšanās risks.

Apakšveļa **Kg 2**

Ļoti smalkas apakšveļas žāvēšanai. Pirms žāvēšanas aizķērt visas aizdares detaļas.

Pliša Rotallietas

Šis cikls ir vispiemērotākais pliša rotaļlietu sākotnējā izskata un spožuma saglabāšanai. Pirms žāvēšanas noņemiet visus papildu aksesuārus. Katra atsevišķa priekšmeta svars nedrīkst pārsniegt 600g.

Sporta apģērbs **Kg 4**

Sintētikas vai jaukta kokvilnas auduma sporta apģērbu žāvēšanai.

Džinsi **Kg 3**

Džinsu un izturīga kokvilnas auduma apģērbu, piemēram bikses un jakas, žāvēšanai.

Krekli **Kg 3**

Šī programma ir paredzēta kokvilnas vai kokvilnas/sintētikas kreklu žāvēšanai.

Ātrais 30' **Kg 0.5**

Spēcīgā centrifūgā izgrieztu kokvilnas apģērbu žāvēšanai.

Atsvaidzināšana

Ātra programma, kas paredzēta auduma šķiedru atsvaidzināšanai, pateicoties vēsa gaisa plūsmai. Neizmantot slapja apģērba žāvēšanai. Šo programmu var izmantot pie jebkāda apjoma slodzes, bet rezultāts būs labāks pie mazas slodzes. Cikls ilgst aptuveni 20 minūtes.

***MAKS. SLODZE 9 Kg (Sausas veļas ielāde)**

OPCIJAS

Šīs pogas ļauj jums personalizēt atlasītās programmas atbilstoši savām vajadzībām.

Ne visas opcijas ir pieejamas visām programmām. Dažas opcijas var būt nesaderīgas ar tām, kuras iestatījāt iepriekš; ja tā ir, par to informēs skaņas signāls un/vai mirgojoši indikatori. Ja opcija ir pieejama, deģis opcijas indikators. Programma var saglabāt atsevišķas opcijas, kas atlasītas iepriekšējiem žāvēšanas cikliem.

Iest. sausuma pakāpi

Vairākkārt nospiediet attiecīgo pogu, lai iegūtu dažādus uz apģērba atlikušā mitruma līmeņus. Displejā tiek norādīts atlasītais līmenis. Pēc dažām sekundēm, kad nav veikta neviena darbība, displejs atgriežas galvenajā izvēlnē.

 **Gatavs gludināšanai:** ļoti saudzīga žāvēšana. Apģērbus varēs daudz vieglāk izgludināt uzreiz pēc žāvēšanas.

 **Sausis:** līmenis, kas speciāli paredzēts delikāta apģērba žāvēšanai; veļa gatava uzkāšanai uz pakaramā.

 **Gatavs atvilktnei:** veļa ir gatava locīšanai un ievietošanai skapī.

 **Īpaši sausa veļa:** apģērbiem, ko paredzēts valkāt tūlīt pēc žāvēšanas cikla beigām.

Žāvēšanas laiks

Šī opcija ļauj izvēlēties žāvēšanas laika ilgumu. Vairākkārt nospieš attiecīgo taustiņu, lai iestatītu vēlamo žāvēšanas laiku. Vadības panelī esošais indikators uzrāda izvēlēto laiku.

Atlikt startu

Šī opcija paredzēta, lai iestatītu žāvētāja palaišanu pēc cikla sākuma. Vairākkārt nospieš attiecīgo taustiņu, lai izvēlētos vēlamo starta atlikšanas laiku. Pēc tam, kad ir sasniegts maksimāli paredzētais atlikšanas laiks, atkārtoti nospieš opcijas taustiņu, lai atsāktu opcijas iestatīšanu. Vadības panelī esošais indikators uzrāda izvēlēto laiku. Pēc tam, kad ir nospiesta "Sākt/Pauze" poga, iekārta uzrāda līdz starta sākumam atlikušo laiku. Durvju atvēršanas gadījumā, pēc to aizvēršanas, nepieciešams atkārtoti nospieš "Sākt/Pauze" pogu.

FreshCare+

Ja veļa tiek atstāta trumuli, kad cikls ir pabeigts, tajā var savairoties baktērijas. Šī opcija palīdz to novērst, kontrolējot temperatūru un saudzīgi rotējot trumuli. Tas turpinās līdz 6 stundām pēc cikla beigām. Šis iestatījums paliks iepriekšējā cikla atmiņā. Ja tas tiek izmantots kopā ar atlikt startu, šajā posmā tiks veikta kroku novēršana ar periodisku trumuļa rotāciju.

Ātrais

Nodrošina ātrāku žāvēšanu.

Taustiņi bloķēti

Šī opcija bloķē visas iekārtas komandas, izņemot

"Ieslēgšanas/Izslēgšanas" pogu.

Kad žāvētājs ir ieslēgts:

- lai aktivizētu opciju, turēt nospiestu taustiņu līdz attiecīgais indikators ieslēdzas.

- Lai deaktivizētu opciju, turēt nospiestu taustiņu līdz attiecīgais indikators izslēdzas.

Šī opcija, ja iestatīta iepriekšējā žāvēšanas cikla laikā, tiek saglabāta iekārtas atmiņā.

Cikla Beigu Brīd.

Šī iespēja cikla beigās aktivizē ilgstošu skaņas signālu. Iespējot to, ja nezina, vai cikla beigās dzirdēsiet parasto skaņas signālu. Pēc iespējas pogas nospiešanas to var iespējot vai atspējot, izmantojot pogas **UZ AUGŠU** un **UZ LEJU**. Nospieci

pogu , lai apstiprinātu. Šī iespēja tiek saglabāta atmiņā, ja tā ir atlasīta iepriekšējās žāvēšanas laikā.

☐ Cikla Opcijas

☑ Šī poga nodrošina piekļuvi tālāk norādīto opciju izvēlei. Ritiniet opcijas, izmantojot pogas "UZ AUGŠU" un "UZ LEJU" un nospiediet pogu, lai apstiprinātu atlasi.

• **☀ Maigais**
Nodrošina rūpīgāku veļas apstrādi, samazinot žāvēšanas temperatūru.

• **🌀 Bez Mērcēšanas**

Šī opcija nodrošina īpašu trumuļa kustību, kas samazina jūsu apģērba sapīšanos un samezģlošanos. Tā nodrošina vislabākos rezultātus, lietojot ar mazākām ielādēm.

TĪRĪŠANA UN APKOPE

BRĪDINĀJUMS: tīrīšanas un apkopes procedūru laikā atvienojiet žāvētāju no elektrotīkla.

🔌 Ūdens tvertnes iztukšošana pēc katra cikla (skat. A attēlu).

Izņemiet žāvētāja ūdens tvertni un izlejiet izlietnē vai kādā citā notekūdeņu caurulē, pēc tam atkal ielieciet pereiži žāvētājā. Nelietojiet žāvētāju pirms neesat ielikuši atpakaļ ūdens tvertni tai paredzētajā vietā.

Primārā durvju filtra tīrīšana pēc katra cikla (skat. B attēlu).

Izvelciet primāro durvju filtru ārā un tīriet to zem tekoša ūdens vai, izmantojot putekļu sūcēju un noņemot plūksnas no filtra virsmas.

🔧 Sekundārā durvju filtra tīrīšana, kad ieslēdzas attiecīgais indikators (skat. C attēlu).

Izņemiet sekundāro durvju filtru un attīriet visas tā detaļas no iespējamām pūkām un diegiem, mazgājot to tekošā ūdenī vai izsūcot ar putekļsūcēju.

🔧 Aizsērējuši filtri – iztīriet abus durvju filtrus (skat. B att., C att.).

Optimālam sniegunam nožāvējiet visus filtrus pirms to ievietošanas atpakaļ.

Nelietojiet žāvētāju pirms neesat ielikuši atpakaļ visus filtrus tiem paredzētajās vietās.

Filtri ir būtiska žāvētāja sastāvdaļa. To funkcija ir uztvert pūkas, kas veidojas žāvēšanas laikā. Ja filtri ir nosprostoti, tas ievērojami ietekmē gaisa cirkulāciju žāvētājā, palielinot žāvēšanas laiku un elektroenerģijas patēriņu, kā arī var radīt žāvētāja bojājumus. Ja šis darbības netiek izpildītas pareizi, žāvētājs varētu nedarboties

🏠 Automātiskā Attīrīšana

Šī modeļa apakšējā filtra apkope notiek automātiski. Žāvētājs veic tīrīšanu, kad sensori ziņo par nepieciešamību. Šajā gadījumā iekārta turpina darboties, neraugoties uz to, ka žāvēšanas cikls ir beidzies. Indikators uz vadības paneļa parādīs, ka notiek apkope. **Neizslēdziet iekārtu šīs fāzes laikā.**

Žāvētāja tīrīšana

- Ārējās metāla, plastmasas un gumijas daļas var tīrīt ar mitru drānu.
- Regulāri tīriet priekšējo gaisa ieplūdes resti (ik pēc 6 mēnešiem) ar putekļu sūcēju, lai iztīrītu sakrājušās plūksnas, pūkas un putekļus. Turklāt tikpat bieži tīriet sakrājušās plūksnas filtru zonā, izmantojot putekļu sūcēju.
- Nelietojiet šķīdinātājus vai abrazīvus līdzekļus.

PĀRVADĀŠANA UN APSTRĀDE

Nekad neceliet žāvētāju, sverot aiz tā augšējās virsmas.

1. Atvienojiet žāvētāju no strāvas.
2. Pilnīgi iztukšojiet ūdeni no ūdens tvertnes.
3. Pārliecinieties, vai durvis un ūdens tvertne ir aizvērti pareizi.

Enerģijas patēriņš			
Izslēgtā režīmā (Po) W	0.50		
Ieslēgtā režīmā (PI) W	2.00		
Programmas	Kg	kWh	Minūtes
Eko Medvilnē* <input type="checkbox"/>	9	2.12	250
Eko Medvilnē <input type="checkbox"/>	4.5	1.20	160
Sintētika	4	0.63	90

*Enerģijas datu etiķetes atsaucies programma, šī programma ir piemērota normālu kokvilnas apģērba žāvēšanai un ir visefektīvākā attiecībā uz enerģijas patēriņu. (Standarta konfigurācija/sākotnēji iestatīta).

Siltumsūkņa sistēma

Siltumsūkņī satur siltumnīcas efektu izraisošas gāzes, kas atrodas hermētiski noslēgtā vienībā. Šī noslēgtā vienība satur 0.18 kg gāzi R134a. GWP = 604 (1t CO₂).

IZSTRĀDĀJUMA APRAKSTS

1. Ūdens tvertne (A)
2. Gaisa ievades eja
3. Durvju filtri: primārais (B), sekundārais (C)

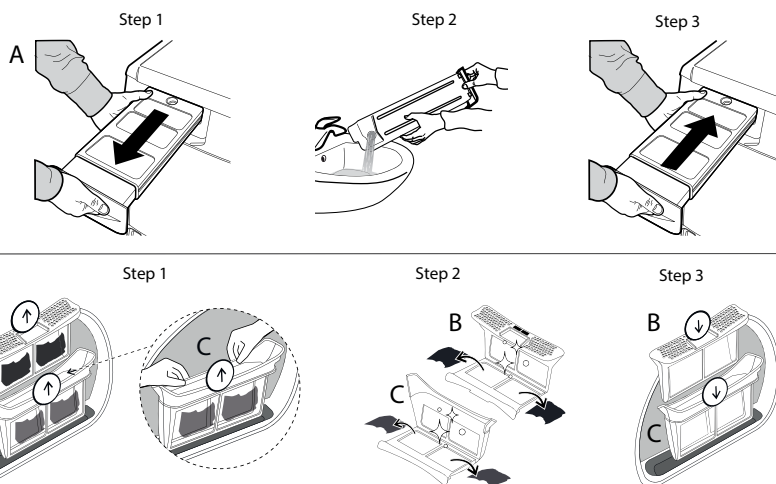
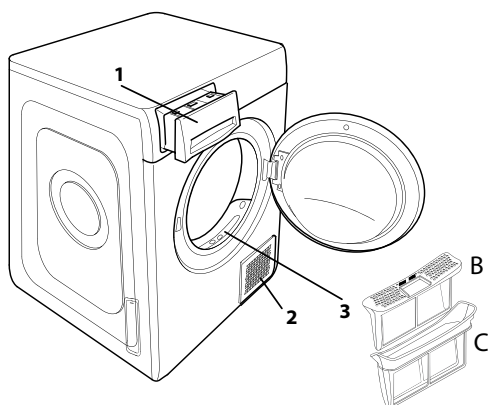

Ja rodas iekārtas darbības traucējumi, pirms sazināties ar Klientu apkalpošanas dienestu, iepazīstieties ar šo tabulu. Bieži vien kļūmes ir nelielas un ir atrisināmas dažu minūšu laikā.

Kļūme	Iespējamais cēlonis	Risinājums
Žvētāju nevar iedarbināt.	Iekārtas kontaktdakša nav ielikta strāvas rozetē.	Ievietojiet kontaktdakšu strāvas rozetē.
	Strāvas rozete ir bojāta.	Pamēģināt pievienot kādu citu elektroiekārtu tai pašai strāvas rozetei. Neizmantojiet strāvas pagarinātājus vai kontakta adapterus.
	Strāvas padeves pārtraukums.	Pagaidiet, līdz elektroapgāde ir atjaunota, un atkārtoti ieslēdziet drošinātāju, ja nepieciešams.
Žvētāju nevar palaist.	Durvis nav pienācīgi aizvērtas.	Aizveriet iekārtas durvis.
	Ir iestatīta cikla starta atlikšana.	Iekārtās, kurās pieejama šī funkcija: nogaidiet iestatītā atlikšanas laika beigas vai arī izslēdziet žvētāju, lai to palaistu no jauna. Skatīt sadaļu Opcijas.
	Nav nospiests taustiņš Sākt/Pauze, lai palaistu programmu.	Nospiediet taustiņu Sākt/Pauze.
Pabeidzot mazgāšanas ciklu, veļa ir mitra.	Iekārtās, kurās pieejama opcija taustiņu bloķēšana, ir iestatīta šī opcija.	Skatiet nodaļu „Opcijas”. Ja bija atlasīts „Key Lock”, atspējojiet to. Mašīnas izslēgšana neatspējo šo opciju.
	Neliels veļas daudzums.	Automātiskā programma nav noteikusi nepieciešamo galīgo mitruma līmeni, un žvētājs pabeigs programmu un apstāsies. Ja tā notiek, izvēlieties papildu iso žāvēšanas periodu vai, ja iespējams, izvēlieties opciju "Īpaši sauss".
Žāvēšana ir pārāk lēna.	Liels daudzums veļas vai smagāki audumi.	Sausuma līmeņus var mainīt pēc konkrētās vajadzības. Iespēju "Īpaši sauss" ieteicams izmantot tūlīt velkamiem apģērba gabaliem.
	Nav veikta atbilstoša tehniskā apkope.	Skatiet sadaļu Tīrīšana un Apkope un izpildiet tajā aprakstītās darbības.
	Iestatītā programma, laiks un/vai sausuma pakāpe nav piemēroti žāvētajā esošās ielādes daudzumam un veidam.	Skatīiet sadaļu Programmas un opcijas, lai izvēlētos ielādes tipam piemērotāko programmu un opcijas.
	Veļa ir pārāk mitra.	Lai likvidētu pēc iespējas lielāku daudzumu ūdens, veiciet mazgāšanas ciklu ar lielāka skaita apgriezienu centrifūgu.
Programma nav pabeigta.	Iespējams žvētājs ir pārslogots.	Skatiet sadaļu Programmas, lai iepazītos ar katrai programmai piemēroto maksimālo slodzi.
	Telpas temperatūra.	Ja telpas temperatūra ir 14–30 °C diapazonā, žāvēšanas laiks var būt ilgāks.
	Iespējams noticis strāvas padeves pārtraukums.	Strāvas padeves pārtraukuma gadījumā, nospiediet taustiņu Sākt/Pauze, lai ciklu palaistu no jauna.

Ieslēgti vai mirgojoši indikatori

Ūdens tvertne	Ūdens tvertne ir pilna.	Iztukšot ūdens tvertni. Skatīt sadaļu Tīrīšana un Apkope.
Durvju filtrs	Kļūme gaisa plūsmā, kas nepieciešama iekārtas darbībai.	Iztīriet durvju filtru un pārbaudiet, vai nav nosprostota gaisa ievades eja. Ja šīs darbības netiek izpildītas pareizi, žvētājs varētu sabojāties. Skatīt sadaļu Tīrīšana un Apkope.
Apakšējais filtrs*	Ir jāiztīra apakšējais filtrs.	Iztīriet apakšējo filtru. Skatīt sadaļu Tīrīšana un Apkope.
DEMO REŽĪMS Cikla ilgums ir dažas minūtes.	Žvētājs ir Demo režīmā. Demo režīma indikators ir ieslēgts.	Atsaukt Demo režīma iestatījumu. Turpmāk minētās darbības jāizpilda noteiktā secībā un bez pārtraukumiem. Ieslēdziet un pēc tam izslēdziet žvētāju. Turiet nospiestu taustiņu Sākt/Pauze līdz atskan skaņas signāls. Ieslēdziet žvētāju. Iekārta norāda, ka šī funkcija ir deaktivizēta.
Uzgriežņu atslēgas simbola parādīšanās ziņojums par kļūmi.	Iekārtas sensori ir konstatējuši kļūmi.	Izslēdziet veļas žvētāju un atvienojiet to no elektropadeves tīkla. Nekavējoties atveriet durvis un izņemiet veļu, lai izkliedētu pāvārdāšanas laikā radušos siltumu. Nogaidiet apmēram 15 minūtes. Pievienojiet atkārtoti veļas pāvārdāšanu elektrotīklam, ievietojiet veļu un sāciet pāvārdāšanas ciklu. Ja problēmu neizdodas atrisināt patstāvīgi, sazinieties ar Klientu apkalpošanas dienestu un dariet zināmus mirgojošos ciparus un burtus uzdispleja. Piemēram F3 un E2.

*Piezīme: daži modeļi ir aprīkoti ar automātiskās attīrīšanas sistēmu; tiem nav apakšējā filtra. Skatīt sadaļu Tīrīšana un Apkope.



Politikas, standarta dokumentāciju, rezerves daļu pasūtīšanu un produktu papildinformāciju var atrast:

- Apmeklējot mūsu tīmekļa vietni docs.whirlpool.eu un parts-selfservice.whirlpool.com
- Izmantojot QR kodu
- Vai arī **sazinieties ar mūsu pēcpārdošanas servisu** (tālruna numurs ir norādīts garantijas grāmatīņā). Sazinoties ar mūsu pēcpārdošanas servisu, lūdzu, nosauciet kodus, kas redzami izstrādājuma datu plāksnītē.

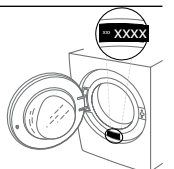



DANK U WEL VOOR UW AANKOOP VAN EEN WHIRLPOOL PRODUCT
Voor verdere assistentie kunt u het apparaat registreren op:
www.whirlpool.eu/register



Lees de veiligheidsinstructies aandachtig voordat u het apparaat gebruikt.

BEDIENINGSPANEEL

- 1 Programmaknop
- 2 Aan/Uit knop
- 3 Start/Pauze knop

Optietoetsen

- 4 FreshCare+
- 5 Einde programma signaal
- 6 Snel Drogen
- 7 Programma-Opties
(Instellingen indien lang ingedrukt)
- 8 Droogniveau instellen
- 9 Droging met tijdsfunctie
- 10 Uitgestelde Start

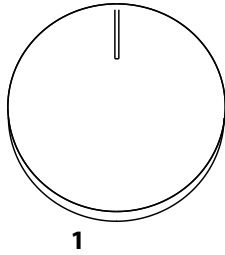

1



Navigatietoetsen en Toetsenblokkering

- 11 BOVEN
- 12 ONDER
- 13 BEVESTIGEN (Toetsenblokkering indien lang ingedrukt)

INDICATOREN

Cyclusfase: ☀ Drogen - 🌊 Afkoelen

🚰 **Watertank Leegmaken** - 🧼 **Secundaire filter schoonmaken** - 🗑️ **Verstopte filters** - 🧹 **Autoclean** - 📊 **Ecomonitor**

Lees het gedeelte Problemen en Oplossingen: 🛠️ **Defect** bel de Servicedienst - DEMO **Demo-Modus**

EERSTE GEBRUIK

Wanneer u het toestel de eerste keer opstart, zal het bedieningspaneel automatisch het ingestelde taalmenu tonen. Met de toetsen **BOVEN** en **ONDER** kunt u de talen voor het apparaat zien. Druk op de toets om te bevestigen. U kunt het apparaat niet gebruiken zonder de taal te hebben gekozen. Zorg ervoor dat het waterreservoir correct is geplaatst. De droger moet worden geïnstalleerd in een ruimte met een temperatuur tussen de 5°C en 35°C om een goede werking te garanderen. De droger mag pas gebruikt worden als deze minimaal 6 uur in verticale stand gestaan heeft. Als u de deur in de andere richting wenst te openen, neemt u contact op met de Technische Service. (Het telefoonnummer staat in het garantieboekje).

DAGELIJKS GEBRUIK

Met deze tips zal uw machine altijd OPTIMAAL werken:

- denk eraan om het watertank na elke droogcyclus te legen.
- denk eraan om uw filters na elke droogcyclus te reinigen.

Raadpleeg het hoofdstuk Verzorging en Onderhoud.

1. Steek de stekker van de droger aan in stopcontact.
2. Open de deur en stop de kledingstukken in de machine; raadpleeg altijd de instructies op kledingetiketten en de maximale ladingen in de programmasectie. Maak de zakken leeg. Zorg ervoor dat er geen wasgoed tussen de deur en/of het deurfilter blijft zitten. Stop geen druiptnatte kleding in de droger. Droog geen grote, volumieuze stukken.
3. Sluit de deur.
4. Druk op de "Aan-uit"-knop.
5. Selecteer het meest geschikte programma voor het type weefsel.
6. Selecteer indien nodig de opties.
7. Druk op de knop "Start/Pauze" om het droogprogramma te starten.
8. Aan het einde van de droogcyclus weerklinkt er een zoemer. Een indicator op het bedieningspaneel geeft het einde van de cyclus aan. Neem de lading onmiddellijk uit de droger om kreuken in het wasgoed te voorkomen.
9. Schakel de machine uit door op de "Aan/uit"-knop te drukken, open de deur en neem de kleding eruit. Als het apparaat niet handmatig wordt uitgeschakeld, schakelt de machine na ongeveer een kwartier na het einde van de cyclus automatisch uit om energie te besparen. Denk eraan dat sommige programma's/opties onderdeel zijn van het "Antikreuksysteem". Dit betekent dat de trommel na het einde van de droogcyclus enkele uren met regelmatige tussenpozen ronddraait om kreukvorming te voorkomen.

Bij een stroomstoring moet u op de knop "Start/Pauze" drukken om de cyclus opnieuw te starten.

Ecomonitor

Deze indicator toont de verbruikte energie aan volgens het ingestelde programma en de opties. Het verbruik wordt weergegeven naast het pictogram van de ecomonitor.

DE DEUR OPENEN TIJDENS DE CYCLUS

Het wasgoed kan worden gecontroleerd en droog wasgoed kan worden verwijderd terwijl de droogcyclus loopt. Het overige wasgoed wordt vervolgens verder gedroogd. Druk op de knop "Start/Pauze" om de werking van de machine te hervatten nadat u de deur gesloten hebt. Houd de deur gesloten tot het einde van de cyclus om tijd en energie te besparen.

BLADEREN

U kunt door de beschikbare menu's bladeren met de toetsen "BOVEN" en "ONDER".

- Druk op de toets om de keuze te bevestigen.
- Druk op de optietoets bij het symbool <<, waar aanwezig op het display, om terug te keren naar de vorige pagina.

Als geen enkele keuze wordt bevestigd, keert het display na ongeveer 10 seconden terug naar de hoofdpagina.

INSTELLINGEN

Om terug te keren naar het instellingenmenu houdt u de bijbehorende toets enkele seconden lang ingedrukt.

- **Kies Taal** toont de beschikbare talen op het display.
- Met **Geluiden** schakelt u de geluiden in of uit (sommige geluiden, zoals om problemen te signaleren, blijven hoe dan ook actief).
- Met **Helderheid** kunt u de lichtsterkte van het scherm regelen.
- Met **Reset** Instellingen herstelt u de fabrieksinstellingen. Als u de instelling heeft geselecteerd, houdt u de toets enkele seconden lang ingedrukt.

WASETIKETTEN

Controleer de wasetiketten, vooral als de kledingstukken voor het eerst in de wasdroger worden gedaan. Hieronder worden de meest voorkomende symbolen weergegeven:

- Mag in de wasdroger.
- Kan niet in de wasdroger worden gedroogd.
- Drogen bij hoge temperatuur.
- Drogen bij lage temperatuur.



PROGRAMMA'S

Hoe lang de programma's duren, hangt af van de hoeveelheid wasgoed, van het textieltype, het centrifuge-toerental van uw wasmachine en van de andere opties die u heeft geselecteerd. **Op de modellen met display ziet u op het bedieningspaneel hoe lang de cyclussen duren.** De resterende tijd wordt constant gecontroleerd en gewijzigd tijdens de droogcyclus om u een zo goed mogelijke schatting te geven.

Te gebruiken optie - Als al uw wasgoed op Automatische cycli steeds minder droog of droger is dan u zou willen, kunt u het droogniveau verhogen of verlagen met behulp van de daarvoor bedoelde optie.

Eco Katoen **kg Max***

Standaard katoenprogramma, geschikt voor drogen van normaal vochtig katoenen wasgoed. Meest efficiënte programma met betrekking tot energieverbruik voor het drogen van katoenen wasgoed. De waarden op het energielabel zijn gebaseerd op dit programma.

OPMERKING: voor optimale energie-efficiëntie selecteert u "Kastdroog" met de optie 'droogniveau'. Om het droogniveau te verhogen, kiest u "Extra droog".

Gemengde Was **kg 4**

Dit programma is ideaal om en synthetische weefsels samen te drogen.

Synthetisch **kg 4**

Voor het drogen van wasgoed van synthetische stoffen.

Wol **kg 1**

Om wol te drogen. Draai de kledingstukken binnenstebuiten voordat u ze laat drogen. Laat zware randen die nog vochtig zijn door de lucht drogen.

Fijne Was **kg 2**

Voor het drogen van fijn wasgoed dat een zachte behandeling nodig heeft.

Kleuren **kg 3**

Programma dat gekleurd wasgoed licht droogt.

Bedlinnen **kg Max***

Om katoenen lakens te drogen.

Dekbedden

Om groot wasgoed te drogen, zoals een donsdeken.

Makkelijk Strijken

Deze cyclus ontspant de vezels, waardoor strijken en opvouwen gemakkelijker wordt. Geschikt voor een kleine lading vochtig of droog katoen en stoffen van een katoenmix. Niet gebruiken met kledingstukken die nog nat zijn.

Meer programma's

-  **Microvezel** **kg 2**
Lichte droogcyclus voor microvezel.
-  **Handdoek** **kg Max***
Voor het drogen van stevig wasgoed van katoen, zoals badstof handdoeken.
-  **Werkkleding** **kg 4**
Om synthetische of technische kleding van katoen te drogen.
-  **Donsjassen** **kg 2.5**
Om donsjassen en donsdekens te drogen en hun natuurlijke zachtheid te behouden (2 jacks).
-  **Tapijt** **kg 3**
Om kleine bad- of keukenmatten te drogen.
Droog nooit matten met plastic elementen die brandgevaar kunnen veroorzaken.
-  **Lingerie** **kg 2**
Om heel delicate lingerie te drogen. Sluit alle haakjes voordat u uw lingerie gaat drogen.
-  **Knuffels** **kg 2**
Deze cyclus behoudt het frisse uiterlijk van knuffels. Verwijder alle accessoires alvorens verder te gaan met drogen. Elk afzonderlijk stuk mag niet meer dan 600 gr wegen.

Sport **kg 4**

Voor het drogen van sportkleding van synthetische stoffen of katoen.

Jeans **kg 3**

Voor het drogen van stugge katoenen kledingstukken, zoals denim, broeken en jacks.

Overhemden **kg 3**

Dit is een programma voor overhemden van katoen of synthetische stof.

Snel 30' **kg 0.5**

Dit programma is ideaal om katoen te drogen dat op een hoog toerental is gecentrifugeerd in de wasmachine.

Opfrissen

Kort programma om vezels van kledingstukken te verfrissen met frisse lucht. Niet voor wasgoed dat nog nat is.

Dit programma kan voor elke hoeveelheid wasgoed worden gebruikt, maar is doeltreffender bij kleine hoeveelheden. De cyclus duurt ongeveer 20 minuten.

***MAX. BELADING 9 Kg (Droge inhoud)**

OPTIES

Met deze knoppen kunt u de geselecteerde programma's aan uw persoonlijke wensen aanpassen.

Niet alle opties zijn voor elk programma's beschikbaar. Sommige opties zijn mogelijk niet compatibel met de opties die u hebt ingesteld. Indien dit het geval is, wordt u gewaarschuwd door de zoemer en/of knipperende indicatoren. Als de optie beschikbaar is, blijft de indicator van de optie branden. Het programma kan sommige opties behouden die in eerdere droogcycli zijn geselecteerd.

Droogniveau Instellen

Druk meerdere malen de bijbehorende toets in om een ander restvochtniveau voor het wasgoed in te stellen. Op het display verschijnt het niveau dat u selecteert. Als u niets doet, keert het display na enkele seconden terug naar het hoofdmenu.

 **Strijkdroog:** heel delicaat drogen. Stukken kunnen direct na de cyclus gemakkelijker gestreken worden.

 **Hangerdroog:** een niveau bestemd voor delicate kledingstukken, klaar om opgehangen te worden.

 **Kastdroog:** het wasgoed is klaar om te worden opgevouwen en in de kast te worden gelegd.

 **Extra Droog:** kan worden gebruikt om kleding meteen aan te trekken na de cyclus.

Droging Met Tijdsfunctie

Met deze optie kiest u hoe lang het drogen duurt. Druk meerdere malen op de bijbehorende toets om de gewenste droogtijd in te stellen. Een indicator op het bedieningspaneel signaleert de tijd die u aan het instellen bent.

Uitgestelde Start

Deze optie dient om het begin van de cyclus uit te stellen. Druk meerdere keren op de betreffende toets om het gewenste uitstel in tijd te vinden. Zodra de maximale tijd is bereikt, wordt de optie gereset door de knop opnieuw in te drukken. Een indicator op het bedieningspaneel geeft de geselecteerde tijd aan. Nadat op de toets "Start/Pauze" is gedrukt, geeft het display de resterende tijd tot het begin van de cyclus aan. Indien de deur geopend is, drukt u op de toets "Start/Pauze" zodra u de deur gesloten heeft.

FreshCare+

Als wasgoed in de trommel achterblijft nadat de cyclus is afgelopen, kan er bacterievorming optreden. Deze optie helpt dit te voorkomen door de temperatuur te regelen en de trommel voorzichtig te draaien. Dit gaat door tot 6 uur na het einde van de cyclus. Deze instelling blijft in het geheugen van de vorige cyclus opgeslagen. Als FreshCare+ samen met Uitgestelde start wordt gebruikt, wordt tijdens deze fase een kreukbehandeling uitgevoerd door de trommel regelmatig te draaien.

Snel Drogen

Maakt sneller drogen mogelijk.

Toetsenblokkering

Met deze toets sluit u alle bedieningen van het apparaat uit, behalve de Aan/Uit toets.

Met ingeschakeld apparaat:

- moet u, om deze optie te activeren, de toets ingedrukt houden totdat het apparaat signaleert dat de optie is ingeschakeld.
- moet u, om de optie uit te schakelen, de toets ingedrukt houden totdat het apparaat signaleert dat de optie is uitgeschakeld. Als deze optie tijdens een vorige droogcyclus werd geselecteerd, blijft deze in het geheugen.

Einde Programma Signaal

Deze optie activeert een langdurend akoestisch signaal aan het einde van de cyclus. Schakel deze optie in als u niet zeker bent dat u het normale signaal einde cyclus hoort.

Nadat u de optietoets heeft ingedrukt, kunt u de optie in- of uitschakelen met de toetsen **BOVEN** en **ONDER**.

Druk op de toets  om te bevestigen.

Als deze optie tijdens een vorige droogcyclus werd geselecteerd, blijft deze in het geheugen.

Programma-Opties

 Deze knop geeft toegang tot het onderstaande optiemenu.

Blader door de opties met de knoppen "OMHOOG" en "OMLAAG" en druk op de knop  om de selectie te bevestigen.

Deliccat

Maakt een zachtere behandeling van de was mogelijk door de droogtemperatuur te verlagen.

Antikreuk

Deze optie voert een speciale trommelbeweging uit die klitten en knopen in uw kleding vermindert. Het beste resultaat wordt behaald bij kleinere ladingen.

VERZORGING EN ONDERHOUD

WAARSCHUWING: haal de stekker van de droger uit het stopcontact tijdens reiniging en onderhoud.

 **Het waterreservoir leegmaken na elke cyclus (zie afbeelding A).**

Haal het reservoir uit de wasdroger en maak het leeg in een wasbak of een andere geschikte afvoerplaats en zet het reservoir weer goed in de automaat. Neem de droogautomaat niet in gebruik zonder eerst het reservoir in zijn zitting te hebben geplaatst.

Reiniging van het primaire deurfilter na elke cyclus (zie afb. B).

Trek het primaire deurfilter eruit en reinig het onder stromend water of met een stofzuiger door de pluïesjes van het filteroppervlak te verwijderen.

 **Het secundaire deurfilter reinigen zodra de bijbehorende indicator brandt (zie afbeeldingen C).**

Het secundaire deurfilter uit de deur halen en volledig reinigen onder stromend water of met een stofzuiger.

 **Verstopte filters - reinig beide deurfilters (zie afb. B, afb. C).**

Voor optimale prestaties dient u alle filters te laten drogen voordat u ze weer op hun plaats aanbrengt.

De wasdroger niet gebruiken zonder eerst alle filters goed op hun plaats te hebben gemonteerd.

De filters zijn fundamentele componenten van het droogproces. Ze vangen het pluïes op dat zich tijdens het drogen vormt. Als de filters verstopt raken, zou de luchtstroom in de droger ernstig worden beïnvloed: het droogproces duurt langer en verbruikt meer energie en de wasdroger kan beschadigd raken. Als u deze handelingen niet goed uitvoert, kan het zijn dat de wasdroger niet aan gaat.

Autoclean

Op dit model is het onderhoud van het bodemfilter automatisch. De wasdroger reinigt het filter zodra de sensoren signaleren dat dit nodig is. In dit geval blijft het apparaat werken nadat droogcyclus al is afgelopen. Een indicator op het bedieningspaneel signaleert het onderhoud. **Zet het apparaat niet uit tijdens deze fase.**



De droger reinigen

- De externe metaal, plastic en rubberen onderdelen kunnen met een vochtige doek worden gereinigd.
- Reinig het voorste luchtinlaatrooster regelmatig (om de 6 maanden) met een stofzuiger om pluïes of stofafzettingen te verwijderen. Verwijder bovendien eventuele pluïesafzettingen uit het filtergebied door af en toe een stofzuiger te gebruiken.
- Gebruik geen oplosmiddelen of schuurmiddelen.

TRANSPORT EN BEHANDELING

Til de droger nooit op aan de bovenkant.

1. Haal de stekker van de droger uit het stopcontact.
2. Maak het watertank helemaal leeg.
3. Controleer of de deur en het watertank goed dicht zit.

Stroomverbruik			
Uit-stand (Po) - Watts		0.50	
Standby-stand (Pi) - Watts		2.00	
Programmas	Kg	kWh	Minuten
Eco Katoen* 	9	2.12	250
Eco Katoen 	4.5	1.20	160
Synthetisch	4	0.63	90

* Referentieprogramma voor het energielabel, en geschikt om normaal nat katoenen wasgoed te drogen. Dit is het meest efficiënte programma qua energieverbruik voor het drogen van nat katoenen wasgoed. (Standaard startconfiguratie).

System met Warmtepomp

De warmtepomp bevat broeikasgassen in een hermetisch gesloten ruimte. Deze ruimte bevat 0.18 kg R134a F-gas. GWP = 604 (1 t CO₂).

PRODUCTBESCHRIJVING

1. Waterreservoir (A)
2. Luchtrooster
3. Deurfilter: primair (B), secundair (C)

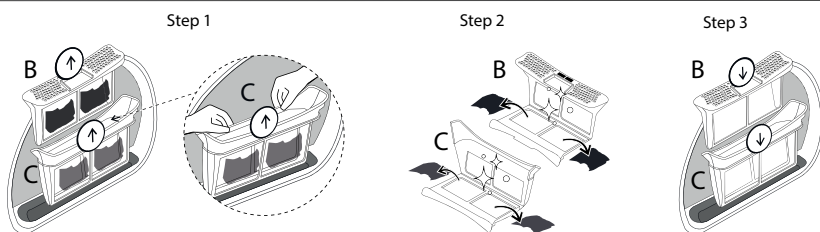
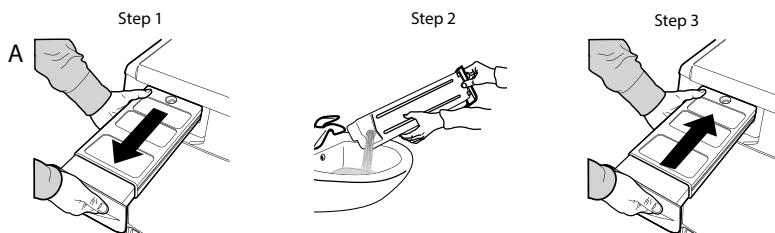
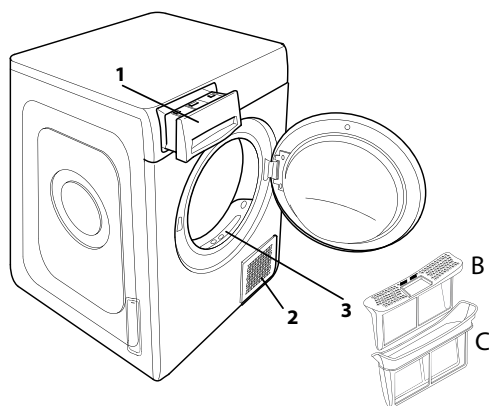

Controleer onderstaande tabel voor problemen, voordat u de Servicedienst opbelt. Storingen zijn meestal van onbelangrijke aard en kunnen in enkele minuten worden opgelost.

Probleem	Mogelijke oorzaak	Oplossing
De wasdroger gaat niet aan.	De stekker zit niet in het stopcontact.	Steek de stekker in het stopcontact.
	Het stopcontact is defect.	Probeer of de stekker in een ander stopcontact wel werkt. Steek geen elektrische adapters of verlengsnoeren in de stekker.
	Er is een stroomonderbreking geweest.	Wacht tot de stroomvoorziening is hersteld en schakel zo nodig de zekering weer in.
Het droogprogramma start niet.	De deur is niet goed gesloten.	Sluit de deur.
	Er is een uitgestelde start ingesteld.	Voor apparaten met deze functie wacht u totdat de ingestelde tijd is verstreken of zet u het apparaat uit om het te resetten. Raadpleeg het gedeelte Opties.
	De toets Start/Pauze om het programma te starten is niet ingedrukt.	Druk op de toets Start/Pauze.
	Voor apparaten met toetsenvergrendeling, is deze optie geselecteerd.	Raadpleeg de sectie Opties. Schakel de toetsenblokkering uit indien deze geselecteerd was. De machine uitschakelen schakelt deze optie niet uit.
De kledingstukken zijn nat aan het einde van de cyclus.	Kleine lading.	Het automatische programma heeft niet het uiteindelijke vochtgehalte waargenomen; de droger voltooit het programma en stopt. Als dit gebeurt, kiest u nog een korte droogperiode of kiest u de optie 'extra droog', indien beschikbaar.
	Grote ladingen of zware stoffen.	Het droogniveau kan worden aangepast zodat het gewenste niveau wordt bereikt. Extra droog wordt aanbevolen voor kledingstukken die klaar zijn om te dragen.
Heel lange droogtijden.	Onvoldoende onderhoud uitgevoerd.	Lees het gedeelte Verzorging en Onderhoud en voer de beschreven handelingen uit.
	Ingesteld programma, tijd en/of droogniveau niet geschikt voor het type of de hoeveelheid wasgoed in de droogautomaat.	Lees het gedeelte Programma's en Opties om programma en opties te kiezen die geschikt zijn voor het wasgoed.
	Wasgoed is te nat.	Laat de wasmachine centrifugeren op een hoger toerental om zoveel mogelijk water te elimineren.
	Er kan te veel wasgoed in de droogautomaat zitten.	Lees het gedeelte Programma's om de maximum belading voor elk programma te controleren.
	Kamertemperatuur.	De droogtijd kan langer zijn als de kamertemperatuur buiten het bereik van 14-30°C ligt.
Het programma is niet beëindigd.	Er kan een stroomonderbreking geweest zijn.	In geval van een stroomonderbreking moet u op de toets Start/Pauze drukken om de cyclus opnieuw te starten.

Indicatoren branden of knipperen

Watertank	Het watertank is vol.	Watertank leegmaken. Lees het gedeelte Verzorging en Onderhoud.
Deurfilter	De luchtstroom om het toestel te laten werken, volstaat niet.	Reinig het deurfilter en controleer of het luchtrooster vrij is. Als u dit niet naar behoren doet, kan de wasdroger beschadigd raken. Lees het gedeelte Verzorging en Onderhoud.
Bodemfilter*	Het bodemfilter moet worden gereinigd.	Reinig het bodemfilter. Lees het gedeelte Verzorging en Onderhoud.
DEMO De cyclus duurt maar enkele minuten.	De droogautomaat staat in de Demo-modus. De indicator DEMO brandt.	Schakel de Demo-modus uit. Voer de volgende acties op volgorde en zonder onderbrekingen uit. Zet het apparaat aan en dan weer uit. Druk op de toets Start/Pauze totdat u een akoestisch signaal hoort. Zet het apparaat weer aan. Het apparaat signaleert dat de functie is uitgeschakeld.
Het symbool van de moersleutel signaleert een storing.	De sensoren van het apparaat hebben een storing gevonden.	Schakel de droogautomaat uit en trek de stekker uit het stopcontact. Open onmiddellijk de deur en haal het wasgoed eruit om het apparaat af te laten koelen. Wacht ongeveer 15 minuten. Steek de stekker weer in het stopcontact, vul de trommel en start de droogcyclus opnieuw. Als het probleem niet verdwijnt, neemt u contact op met de Technische Service en vermeldt u de letters en cijfers die op het display verschijnen. Bijvoorbeeld F3 en E2.

*Opmerking: sommige modellen reinigen zichzelf en hebben geen bodemfilter: raadpleeg het gedeelte Verzorging en Onderhoud.



Bedrijfsregels, standaarddocumentatie, het bestellen van reserveonderdelen en aanvullende productinformatie vindt u op:

- Bezoek onze website docs.whirlpool.eu en parts-selfservice.whirlpool.com
- Gebruik makend van de QR-code
- Anders, **contacteer onze Klantenservice** (Het telefoonnummer staat in het garantieboekje). Wanneer u contact neemt met de Klantenservice, gelieve de codes te vermelden die op het identificatieplaatje van het apparaat staan.

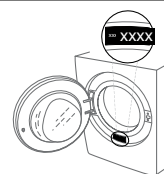



DZIĘKUJEMY ZA ZAKUP PRODUKTU WHIRLPOOL.
W celu uzyskania kompleksowej pomocy prosimy zarejestrować urządzenie na stronie www.whirlpool.eu/register



Przed użyciem urządzenia należy uważnie przeczytać instrukcję bezpieczeństwa.

PANEL STEROWANIA

- 1 Pokrętko Programów
- 2 Przycisk Włączane/Wyłączane
- 3 Przycisk Start/ Pauza

Przyciski Opcji*

- 4 FreshCare+
- 5 Sygnał końca. cykl
- 6 Szybkie
- 7 Opcje Cyklu (Ustawienia przy dłuższym przytrzymaniu przycisku)
- 8 Poziom Suszenia
- 9 Czas Suszenia
- 10 Opóźnienie Startu

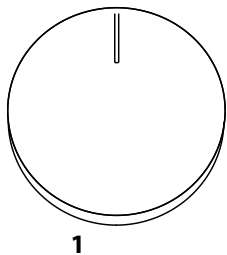

Przyciski nawigacji i blokowanie przycisków

- 11 GÓRA
- 12 DÓŁ
- 13 POTWIERDZENIE (Blok. Przyc. przy dłuższym przytrzymaniu przycisku)

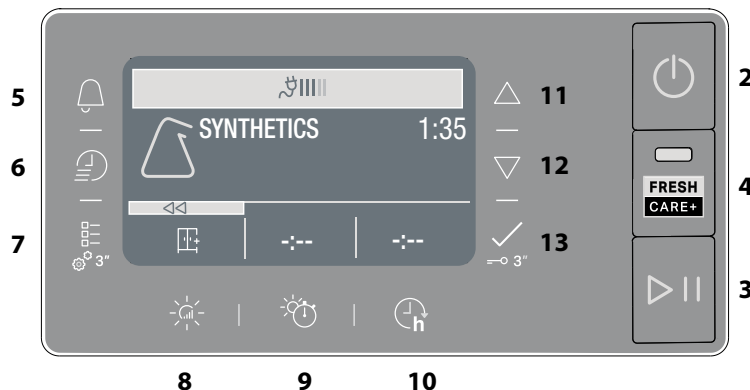

WSKAŹNIKI

Etapy cyklu: ☀️ Suszenie - ❄️ Chłodzenie

🚰 Opróżnić zbiornik wody - 🧼 Oczyszczyć filtr pomocniczy - 🧻 Zatkane filtry drzwiczek - 🧼 Samoczyszczenie - 🌿 Ecomonitor

Zapoznać się z częścią Rozwiązywanie problemów: 🛠️ Usterka wezwij Serwis - DEMO Tryb Demo

PIERWSZE UŻYCIE

Podczas pierwszego włączenia urządzenia, panel sterowania pokaże automatycznie menu wyboru języka. Przyciski **GÓRA** i **DÓŁ** służą do nawigowania wśród dostępnych języków. Wcisnąć przycisk , żeby potwierdzić. Nie jest możliwe używanie urządzenia, jeśli wcześniej nie wybierze się języka. Upewnić się, że zbiornik na wodę został włożony prawidłowo. Aby zapewnić poprawne działanie suszarki, należy ją zainstalować w pomieszczeniu o temperaturze z zakresu od 5 °C do 35 °C. Przed rozpoczęciem użytkowania suszarki, należy się upewnić, że znajdowała się ona w położeniu pionowym przez co najmniej 6 godzin.

Jeśli chce się zmienić kierunek otwierania drzwiczek, należy skontaktować się z Serwisem. (Patrz numer telefonu na karcie gwarancyjnej).

CODZIENNA EKSPLOATACJA

Właściwe wykonywanie tych czynności zapewni NAJWYŻSZĄ sprawność urządzenia:

- pamiętać, aby opróżnić zbiornik na wodę po każdym cyklu suszenia.

- pamiętać, aby oczyścić filtry po każdym cyklu suszenia.

Patrz część Czyszczenie i konserwacja.

1. Podłączyć wtyczkę suszarki do gniazdka zasilania.
2. Otworzyć drzwiczki i załadować odzież; zawsze czytać wskazówki na metkach odzieży oraz zapoznać się z maksymalnym obciążeniem urządzenia w części dotyczącej programu. Opróżnić kieszenie. Upewnić się, że między drzwiczkami i/lub filtrem drzwiczek nie została pochwycona odzież. Nie ładować odzieży ociekającej wodą. Nie suszyć w suszarce dużych sztuk odzieży oraz o dużej objętości.
3. Zamknąć drzwiczki.
4. Nacisnąć przycisk "Wł./Wył."
5. Wybrać program odpowiedni do rodzaju tkaniny we wkładzie.
6. W razie potrzeby, wybrać opcje.
7. Nacisnąć przycisk "Start/Pauza", aby rozpocząć suszenie.
8. Na koniec cyklu suszenia, zostanie wyemitowany sygnał dźwiękowy. Wskaźnik na panelu sterowania sygnalizuje koniec cyklu. Natychmiast wyciągnąć wkład, aby zapobiec tworzeniu się zagnieceń w praniu.
9. Wyłączyć urządzenie, naciskając przycisk "Wł./Wył.", otworzyć drzwiczki i wyciągnąć odzież. Jeśli urządzenie nie zostanie wyłączone ręcznie, po około piętnastu minutach od zakończenia cyklu wyłączy się automatycznie, w celu zaoszczędzenia energii. Należy pamiętać, że niektóre programy/opcje działają zgodnie z systemem "Bez zagnieceń". Oznacza to, że przez kilka godzin po zakończeniu cyklu suszenia, bęben obraca się w regularną częstotliwością, aby zapobiec formowaniu się zagnieceń.

W przypadku awarii zasilania, należy nacisnąć przycisk "Start/Pauza", aby uruchomić cykl.

Ecomonitor

Ten wskaźnik pokazuje poziom zużytej energii według programu i ustawionych opcji. Zużycie jest proporcjonalne do liczby kresek na wyświetlaczu obok ikony eko monitora.

OTWARCIE DRZWICZEK PODCZAS CYKLU

Podczas trwania cyklu suszenia, można sprawdzać stan wysuszenia prania oraz wyjmować suchą odzież, pozostawiając resztę wsadu do dalszego suszenia. Po zamknięciu drzwiczek, nacisnąć przycisk "Start/Pauza", aby wznowić działanie urządzenia. Drzwiczki powinny być zamknięte do końca cyklu, aby zaoszczędzić czas i energię.

NAWIGACJA

Można przeglądać dostępne menu, używając przycisków "GÓRA" i "DÓŁ".

- Wcisnąć przycisk , żeby potwierdzić wybór.
- Wcisnąć przycisk opcji obok symbolu <<, jeśli widnieje na wyświetlaczu, aby wrócić do poprzedniego ekranu.

Jeśli nie zostanie potwierdzony żaden wybór, po ok. 10 sekund wyświetlacz powróci do ekranu głównego.

USTAWIENIA

Żeby przejść do menu ustawień, trzymać wciśnięty przez kilka sekund odpowiedni przycisk.

- **Wybierz język** wyświetla dostępne języki na ekranie.
- **Dźwięki** umożliwia włączenie lub wyłączenie dźwięków (niektóre dźwięki, przykładowo sygnalizacja nieprawidłowego działania pozostaną zawsze aktywne).
- **Jasność** można zmienić jasność ekranu.
- **Ustawienia Fabryczne** umożliwia przywrócenie ustawień fabrycznych. Po wybraniu ustawienia, trzymać wciśnięty przycisk przez kilka sekund.

ETYKIETKI OPISUJĄCE SPOSÓB KONSERWACJI

Należy kontrolować etykiety ubrań, zwłaszcza, gdy są wkładane do suszarki po raz pierwszy. Poniżej podane są najczęściej spotykane symbole:

- Można suszyć w suszarce.
- Nie suszyć w suszarce.
- Suszyć w wysokiej temperaturze.
- Suszyć w niskiej temperaturze.

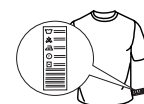

PROGRAMY

Czas trwania tych programów uzależniony jest od wielkości załadunku, rodzaju tkanin, prędkości wirowania w Państwa pralce oraz innych wybranych opcji. **W modelach z wyświetlaczem czas trwania cykli pokazuje się na panelu sterowania.** Pozostały czas jest stale monitorowany i ulega zmianie podczas cyklu suszenia, pokazując jak najdokładniejsze szacunki.

Opcje do użycia - Jeśli wszystkie Twoje prania w cyklach automatycznych są stale mniej lub bardziej suche, niż chcesz, możesz zwiększyć lub zmniejszyć poziom suszenia za pomocą określonej opcji.

 **Bawełniane Eko** **kg Max***
Standardowy program dla bawełny przeznaczony do suszenia normalnie wilgotnego prania bawełnianego. Najbardziej efektywny, pod względem zużycia energii, program do suszenia prania bawełnianego. Wartości podane na etykiecie efektywności energetycznej bazują na tym programie.

UWAGA: aby uzyskać optymalną efektywność energetyczną, wybierz opcję „Suche do szafy”, korzystając z opcji poziomu suszenia. Aby zwiększyć poziom suszenia, wybierz opcję „Bardzo suche”.

 **Mieszane** **kg 4**
Ten program idealnie nadaje się do łącznego suszenia ubrań z bawełny oraz materiałów syntetycznych.

 **Syntetyczne** **kg 4**
Do suszenia tkanin wykonanych z włókien syntetycznych.

 **Wełniane** **kg 1**
Do suszenia wełnianych ubrań. Zaleca się przewracanie ubrań na lewą stronę przed suszeniem. Pozostawić do wyschnięcia poza suszarką grubsze brzegi ubrań, jeśli będą jeszcze wilgotne.

 **Delikatne** **kg 2**
Do suszenia tkanin delikatnych wymagających łagodnego traktowania.

 **Kolorowe** **kg 3**
Program delikatnego suszenia nadaje się do kolorowej odzieży.

 **Pościel** **kg Max***
Do suszenia pościeli z bawełny.

 **Kołdra**
Do suszenia elementów o dużej objętości, np. jednej kołdry.

 **Łatwe Prasowanie**
Ten cykl powoduje odprężenie włókien, ułatwiając prasowanie i składanie. Dostosowany do niedużego wsadu wilgotnych lub suchych tkanin z bawełny lub z mieszanki bawełny. Nie stosować do jeszcze mokrej odzieży.

Więcej Cykli

-  **Mikrofibra** **kg 2**
Suszenie delikatne do mikrofibry.
-  **Ręczniki** **kg Max***
Do suszenia mocnych tkanin wykonanych z bawełny, takich jak ręczniki frotte.
-  **Odzież Techniczna** **kg 4**
Do suszenia odzieży technicznej z tkanin syntetycznych lub bawełny.
-  **Kurtki Puch.** **kg 2**
Do suszenia kurtki puchowych i kołder. Przywraca ich naturalną miękkość (2 kurtki).
-  **Maty Łazienkowe** **kg 3**
Do suszenia małych ręczników łazienkowych lub kuchennych.
-  **Bielizna** **kg 2**
Do suszenia bardzo delikatnej bielizny. Zamknąć wszystkie zamki przed suszeniem.
-  **Zabawki Pluszowe**
Cykl utrzymuje w najlepszy sposób oryginalny wygląd i świetność pluszu. Przed suszeniem, usunąć wszystkie akcesoria. Każdy pojedynczy element nie może przekroczyć 600 gr.
-  **Sportowe** **kg 4**
Do suszenia odzieży sportowej z tkanin syntetycznych lub mieszanej bawełny.

 **Jeans** **kg 3**
Do suszenia jeansów i odzieży z grubej bawełny, typu denim, np. spodni i kurtek.

 **Koszule** **kg 3**
Ten program przeznaczony jest do koszul z bawełny lub tkanin mieszanych bawełna / materiał syntetyczny.

 **Szybkie 30'** **kg 0.5**
Do suszenia odzieży bawełnianej odwirowanej z wysoką prędkością w pralce.

 **Odświeżanie**
Krótki program odpowiedni do odświeżania tkanin i odzieży, dzięki strumieniowi świeżego powietrza. Nie stosować w przypadku jeszcze wilgotnych ubrań. Można z niego korzystać w przypadku wszystkich rozmiarów załadunku, jednak jest wydajniejszy w przypadku małych załadunków. Cykl trwa około 20 minut.

***MAX ZAŁADUNEK 9 kg (Wsad suchy)**

OPCJE CYKLU

Te przyciski umożliwiają spersonalizowanie wybranego programu zgodnie z osobistymi wymaganiami. Nie wszystkie opcje są dostępne dla wszystkich programów. Niektóre opcje mogą być niekompatybilne z wcześniejszymi; w tym przypadku, użytkownik zostanie powiadomiony za pomocą sygnału dźwiękowego i/lub migających wskaźników. Jeśli dana opcja jest dostępna, wskaźnik opcji będzie się ciągle świecił. Program może zachować niektóre opcje wybrane w poprzednich cyklach suszenia.

 **Poziom Suszenia**
Nacisnąć kilkukrotnie odpowiedni przycisk, aby uzyskać inny poziom wilgotności resztkowej prania. Wyświetlacz sygnalizuje wybierany poziom. Po kilku sekundach bezczynności, wyświetlacz powraca do menu głównego.

 **Suche do prasowania:** bardzo delikatne suszenie. Bezpośrednio po zakończeniu cyklu będzie można łatwiej prasować elementy wsadu.

 **Na wieszak:** poziom opracowany dla ubrań delikatnych; Odzież gotowa do powieszenia na wieszaku.

 **Suche do szafy:** odzież jest gotowa do złożenia i ułożenia w szafie.

 **Bardzo suche:** program wykorzystywany w przypadku ubrań, które chcemy założyć po zakończeniu cyklu.

 **Czas Suszenia**
Ta opcja umożliwia wybranie czasu trwania suszenia. Nacisnąć kilkukrotnie przycisk, aby ustawić żądany czas suszenia. Wskaźnik na panelu sterowania oznacza wybierany czas.

 **Opóźnienie Startu**
Ta opcja pozwala ustawić opóźnienie rozpoczęcia cyklu. Nacisnąć kilkukrotnie przycisk, aby ustawić żądane opóźnienie. Po osiągnięciu maksymalnego możliwego czasu opóźnienia, kolejne wciśnięcie przycisku resetuje opcję. Wskaźnik na panelu sterowania oznacza wybierany czas. Po wciśnięciu przycisku start / pauza: maszyna sygnalizuje czas pozostały do rozpoczęcia cyklu. W przypadku otwarcia drzwiczek, po ich zamknięciu, należy ponownie wcisnąć przycisk start/pauza.

 **FreshCare+**
W przypadku, gdy po zakończeniu cyklu w bębnie pozostawi się odzież, nastąpi namnażanie bakterii. Ta opcja pomaga zapobiec temu zjawisku, dzięki kontrolowaniu temperatury i delikatnemu obracaniu bębna. Czynność ta jest kontynuowana przez maksymalnie 6 godzin po zakończeniu cyklu. To ustawienie pozostanie w pamięci poprzedniego cyklu. W przypadku użycia tego ustawienia wraz z opcją Opóźnienie startu, operacja zapobiegająca zagnieceniu będzie wykonywana podczas tej fazy poprzez okresowe obracanie bębna.

 **Szybkie**
Umożliwia szybsze suszenie

—O Blok. Przyc.
Ta opcja sprawia, że nie są dostępne żadne polecenia w maszynie, oprócz przycisku włączony/wyłączony. Po włączeniu maszyny:

- Aby aktywować opcje należy przycisnąć i przytrzymać przycisk sino do momentu aż na maszynie wyświetli się że opcja została aktywowana.

- Aby dezaktywować należy przycisnąć i przytrzymać przycisk sino do momentu aż na maszynie wyświetli się że opcja została dezaktywowana.

Jeśli ta opcja zostanie wybrana w poprzednim cyklu suszenia, pozostanie zapisana w pamięci urządzenia.

Sygnał Końca. Cykl

Ta opcja uruchamia wydłużony sygnał dźwiękowy po zakończeniu cyklu. Należy ją uruchomić, jeśli nie ma się pewności, że usłyszymy normalny dźwięk informujący o zakończeniu cyklu. Po wciśnięciu przycisku opcji, można ją włączyć lub wyłączyć przyciskami "GÓRA i DÓŁ". Wcisnąć przycisk , żeby potwierdzić. Jeśli ta opcja zostanie wybrana w poprzednim cyklu suszenia, pozostanie zapisana w pamięci urządzenia.

Opcje Cyklu

Ten przycisk zapewnia dostęp do poniższego menu opcji. Przewinąć opcje za pomocą przycisków "GÓRA i DÓŁ" oraz nacisnąć przycisk  w celu potwierdzenia wyboru.

Delikatne

Umożliwia łagodniejsze traktowanie prania poprzez obniżenie temperatury suszenia.

Anty-Splot

Ta opcja powoduje specjalny ruch bębna, który zmniejsza splątanie odzieży. Najlepsze wyniki uzyskuje się, stosując mniejsze wsady.

CZYSZCZENIE I KONSERWACJA

OSTRZEŻENIE: odłączyć suszarkę od zasilania podczas wykonywania czynności czyszczenia i konserwacji.

 **Opróżnianie zbiornika wody po każdym cyklu (patrz rysunek A).**

Wyjąć zbiornik z suszarki i opróżnić go do umywalki lub innego odpowiedniego odpływu, a następnie ponownie prawidłowo go umieścić. Nie korzystać z suszarki, jeśli wcześniej pojemnik nie znajdzie się na swoim miejscu.

Czyszczenie głównego filtra włókien po każdym cyklu (patrz rysunek B).

Wyciągnąć główny filtr drzwiczek i oczyścić go, usuwając włókna z powierzchni filtra pod bieżącą wodą lub za pomocą odkurzacza.

 **Czyszczenie dodatkowego filtra włókien po włączeniu się odnośnego wskaźnika (patrz rysunek C).**

Wyjąć dodatkowy filtr włókien i oczyścić wszystkie jego części, płuczając go pod bieżącą wodą lub czyszcząc odkurzaczem.

 **Zapchane filtry- oczyścić oba filtry drzwi (patrz rys. B, rys. C).**

Aby zapewnić optymalne działanie, wszystkie filtry należy osuszyć przed włożeniem ich z powrotem.

Nie korzystać z suszarki, jeśli wcześniej wszystkie filtry nie znajdą się na swoim miejscu.

Filtry to zasadnicze komponenty suszenia. Ich zadaniem jest gromadzenie kłaczek włókien, które powstają

podczas suszenia. Jeśli filtry ulegną zapchaniu, przepływ powietrza w suszarce ulegnie znaczącemu zmniejszeniu: czas suszenia wydłuży się, nastąpi większe zużycie energii oraz może dojść do uszkodzenia suszarki. Jeśli powyższe czynności nie będą wykonywane w prawidłowy sposób, suszarka może się nie uruchomić.

Samoczyszczenie

Konserwacja filtra dolnego w tym modelu jest automatyczna. Suszarka wykonuje czyszczenie, kiedy czujniki zgłoszą taką potrzebę. W takim wypadku, maszyna kontynuuje pracę, nawet jeśli cykl suszenia został zakończony. Wskaźnik na panelu sterowania pokaże oznaczenie konserwacji. **Nie wyłączać maszyny podczas tego etapu.**



Oczyszczanie suszarki bębnowej

- Zewnętrzne części metalowe, plastikowe oraz gumowe można oczyścić za pomocą wilgotnej szmatki.
- Regularnie (co 6 miesięcy) czyścić przednią kratkę wlotu powietrza za pomocą odkurzacza, aby usunąć włókna, kłaczki lub osad z kurzu. Oprócz tego, raz na jakiś czas usuwać wszelkie włókna w strefie filtrów za pomocą odkurzacza.
- Nie używać rozpuszczalników lub środków ściernych.

TRANSPORT I PRZENOSZENIE URZĄDZENIA

Nigdy nie podnosić suszarki, przytrzymując ją od góry.

1. Odłączyć zasilanie suszarki.
2. Usunąć całkowicie wodę ze zbiornika wody.
3. Upewnić się, że drzwiczki i zbiornik wody zostały prawidłowo zamknięte.

Zużycie energii			
Tryb wyłączenia (Po) - Watts			0.50
Tryb czuwania (PI) - Watts			2.00
Program	kg	kWh	Minut
Bawełniane eco* 	9	2.12	250
Bawełniane eco 	4.5	1.20	160
Syntetyczne	4	0.63	90

*Program referencyjny do określenia etykiety efektywności energetycznej, że jest on odpowiedni do suszenia tkanin bawełnianych o normalnym poziomie wilgotności oraz że jest on najbardziej oszczędnym programem pod względem zużycia energii w przypadku suszenia tkanin bawełnianych. (Konfiguracja standardowa/predefiniowana wstępna).

System z Pompą Ciepłą

Pompa ciepła zawiera gazy cieplarniane znajdujące się w hermetycznie zamkniętej jednostce. Ta hermetyczna jednostka zawiera 0.18 kg gazu R134a. GWP = 604 (1 t CO₂).

OPIS PRODUKTU

1. Zbiornik na wodę (A)
2. Wlot powietrza
3. Filtr włókien: główny (B), dodatkowy (C)

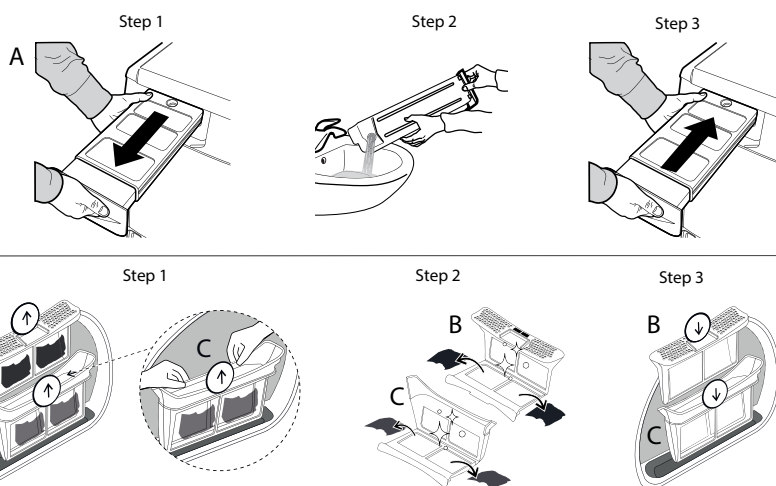
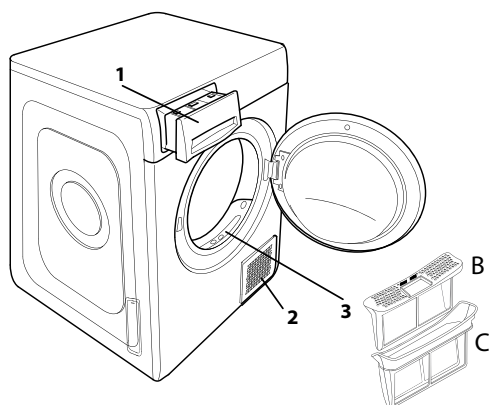

W przypadku nieprawidłowej pracy, przed skontaktowaniem się z serwisem obsługi, należy sprawdzić poniższą tabelę. Bardzo często nieprawidłowości nie są poważne i można je rozwiązać w kilka minut.

Nieprawidłowość	Możliwa przyczyna	Rozwiązanie
Suszarka się nie włącza.	Wtyczka nie jest włączona do gniazda.	Włożyć wtyczkę do gniazda zasilania.
	Usterka gniazda zasilania.	Spróbować podłączyć inne urządzenie do tego samego gniazda. Nie używać urządzeń elektrycznych, służących do podłączania do gniazda, np. przejściówek lub przedłużaczy.
	Doszło do przerwania dostawy prądu.	Poczekać, aż zostanie przywrócone zasilanie i, w razie potrzeby, ponownie włączyć bezpiecznik.
Suszarka nie rozpoczyna pracy.	Drzwiczki nie zostały prawidłowo zamknięte.	Zamknąć drzwiczki.
	Wprowadzono opóźnienie rozpoczęcia cyklu.	W urządzeniach posiadających tę funkcję: odczekać do końca ustawionego opóźnienia lub wyłączyć suszarkę w celu jej zresetowania. Zapoznać się z częścią Opcje.
	Nie został wciśnięty przycisk Start/Pauza w celu uruchomienia programu.	Wcisnąć przycisk Start/Pauza.
Odzież jest mokra po zakończeniu cyklu.	Mały załadunek.	Program automatyczny nie wykrył wymaganej końcowej wilgotności i suszarka zakończy program i się zatrzyma. Jeżeli to nastąpi, wybrać dodatkowy krótki czas suszenia lub wybrać opcję extra suche, jeżeli jest dostępna.
	Duże prania lub cięższe tkaniny.	Poziomy suszenia można modyfikować, aby uzyskać żądaną suchość. Opcja „Bardzo suche” jest zalecana do odzieży gotowej do noszenia.
Czas suszenia jest bardzo długi.	Nie została wykonana odpowiednia konserwacja.	Zapoznać się z częścią Czyszczenie i konserwacja i wykonać opisane tym czynności.
	Ustawiony program, czas i/lub poziom wysuszenia nie są dostosowane do rodzaju lub ilości załadunku umieszczonego w suszarce.	Zapoznać się z częścią Programy i opcje, aby znaleźć program i opcje najlepiej dostosowane do rodzaju załadunku.
	Ubrania są zbyt mokre.	Wykonać cykl prania, ustawiając wyższe obroty wirowania, aby usunąć jak największą ilość wody.
	Suszarka mogła zostać przeładowana.	Zapoznać się z częścią Programy, aby sprawdzić maksymalny załadunek dla każdego programu.
Program nie zakończył się.	Temperatura pomieszczenia.	Czas suszenia może być dłuższy, gdy wartość temperatury pomieszczenia nie mieści się w zakresie 14–30 °C.
	Mogło dojść do przerwania dostawy prądu.	W przypadku przerwy w dostawie prądu, należy wcisnąć przycisk Start/Pauza w celu ponownego uruchomienia cyklu.
Wskaźniki są włączone lub migają		
Zbiornik wody	Zbiornik wody jest pełny.	Opróżnić zbiornik wody. Zapoznać się z częścią Czyszczenie i Konserwacja.
Filtr włókien	Nieprawidłowość w przepływie powietrza niezbędnym do pracy urządzenia.	Oczyszczyć filtr włókien i sprawdzić, czy pokrywa kondensatora jest wolna. Jeśli powyższe czynności nie będą wykonywane w prawidłowy sposób, suszarka może ulec uszkodzeniu. Zapoznać się z częścią Czyszczenie i Konserwacja.
Filtr dolny*	Filtr dolny należy wyczyścić.	Wyczyścić filtr dolny. Zapoznać się z częścią Czyszczenie i Konserwacja.
DEMO Cykl trwa kilka minut.	Suszarka jest w trybie DEMO. Wskaźnik DEMO jest włączony.	Wyłączyć tryb Demo. Poniższe czynności należy wykonać kolejno, bez przerwy. Włączyć, a następnie wyłączyć suszarkę. Wcisnąć przycisk Start/Pauza aż do usłyszenia sygnału dźwiękowego. Ponownie włączyć urządzenie. Maszyna sygnalizuje, że funkcja została wyłączona.
Pojawienie się symbolu klucza płaskiego oznacza nieprawidłowość.	Czujniki maszyny wykryły nieprawidłowość.	Wyłączyć suszarkę i odłączyć ją od sieci elektrycznej. Otworzyć niezwłocznie drzwiczki i wyciągnąć pranie, aby ciepło mogło zostać rozproszone. Odczekać ok. 15 minut. Ponownie podłączyć suszarkę do sieci elektrycznej, załadować pranie i ponownie uruchomić cykl suszenia. Jeśli problem nie ustępuje, skontaktować się z Serwisem i podać kod błędu w formie liter i liczb, które pojawiły się na wyświetlaczu. Na przykład F3 i E2.

*Uwaga: niektóre modele posiadają funkcję samoczyszczenia; Nie posiadają filtra dolnego. Należy zapoznać się z częścią Czyszczenie i Konserwacja.



Zasady, standardową dokumentację, zamówienia części zamiennych oraz dodatkowe informacje o produkcie można znaleźć:

- odwiedzając naszą stronę docs.whirlpool.eu i parts-selfservice.whirlpool.com

- Używając kodu QR

- Ewentualnie można **skontaktować się z naszą obsługą posprzedażową** (patrz numer telefonu w książeczce gwarancyjnej). Kontaktując się z naszą obsługą posprzedażową, należy podać kody zamieszczone na tabliczce identyfikacyjnej produktu.

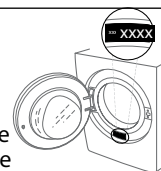



OBRIGADO POR TER ADQUIRIDO UM PRODUTO WHIRLPOOL.
Para beneficiar de uma assistência mais completa, registe o seu produto em www.whirlpool.eu/register



Leia as instruções de segurança com atenção antes de usar o aparelho.

PAINEL DE COMANDOS

- 1 Seletor de programas
- 2 Ligar/Desligar
- 3 Início/Pausa

Teclas Opções

- 4 FreshCare+
- 5 Som fim Ciclo
- 6 Rápido
- 7 Opções (Manter premido para ver configurações)
- 8 Nível secagem
- 9 Secagem temporizada
- 10 Início retardado

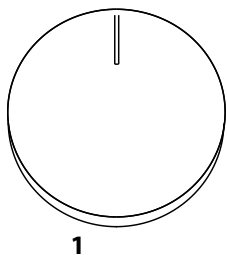

Teclas de Navegação e Teclas Bloqueadas

- 11 CIMA
- 12 BAIXO
- 13 CONFIRMAR (Teclas bloqueadas se premido durante muito tempo)

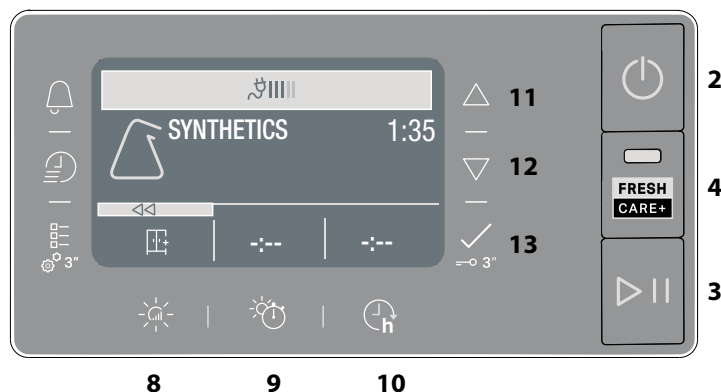

INDICADORES

Fase do ciclo: ☀️ Secagem - 🌡️ Arrefecimento

🚰 Drenar o tanque de água - 🧼 Limpar o filtro secundário - 🚫 Filtros obstruídos - 🧹 Autolimpeza - 📶 Econonitor

Consulte a secção Problemas e Soluções: 🛠️ Avaria chamada de assistência - DEMO Modo demo

UTILIZAR PELA PRIMEIRA VEZ

Após ligar o aparelho pela primeira vez, o painel de comandos mostrará automaticamente o menu de seleção do idioma. Com as teclas **CIMA** e **BAIXO** é possível visualizar os idiomas presentes na máquina. Prima a tecla para confirmar. Não é possível utilizar a máquina sem selecionar o idioma. Assegure-se de que o Tanque de água está corretamente inserido. A máquina de secar deve ser instalada numa divisão com temperatura entre 5 °C e 35 °C para assegurar um funcionamento correto.

Antes de utilizar a sua máquina de secar roupa, verifique que esta esteve numa posição vertical durante pelo menos 6 horas. Se preferir mudar o lado de abertura da porta, chame o Serviço de Assistência (através do número de telefone contido no livrete da garantia).

UTILIZAÇÃO DIÁRIA

Após fazê-lo, manterá a sua máquina de secar a funcionar com o MÁXIMO DESEMPENHO:

- lembre-se de esvaziar o depósito de água após cada ciclo de secagem.

- lembre-se de limpar os filtros após cada ciclo de secagem. Consulte a secção Limpeza e Manutenção.

1. Ligue a máquina de secar à tomada de alimentação elétrica.
2. Abra a porta e introduza as peças de vestuário; consulte sempre as instruções nas etiquetas das peças e as cargas máx. indicadas na secção dos programas. Esvazie os bolsos das peças que pretende secar. Certifique-se de que as peças não ficam presas entre a porta e/ou o filtro da porta. Não carregue a máquina com peças encharcadas. Não seque itens grandes e muito volumosos na máquina.
3. Feche a porta.
4. Prima o botão "Ligar/Desligar".
5. Selecione o programa mais adequado para o tipo de tecido na carga a secar.
6. Selecione as opções, se necessário.
7. Prima o botão "Início/Pausa" para iniciar a secagem.
8. No final do ciclo de secagem, é emitido um alarme sonoro. Um indicador no painel de controlo sinaliza o fim do ciclo. Remova as peças da máquina imediatamente para evitar a formação de vincos.
9. Desligue a máquina premindo o botão "Ligar/Desligar", abra a porta e retire a roupa. Se a máquina não for desligada manualmente, após cerca de um quarto de hora do final do ciclo, o aparelho desliga-se automaticamente para economizar energia. Note que alguns programas/opções estão de acordo com o sistema "Antirrugas". Isto significa que, durante algumas horas após o término do ciclo de secagem, o tambor roda em intervalos regulares para evitar a formação de vincos.

Em caso de falha de energia, é necessário pressionar o botão "Início/Pausa" para reiniciar o ciclo.

Econonitor

Este indicador mostra o nível de energia consumida segundo o programa e as opções configuradas. O consumo é proporcional ao número de linhas presentes no display, ao lado do ícone do econonitor.

ABERTURA DA PORTA DURANTE O CICLO

É possível verificar a roupa durante o ciclo de secagem e quaisquer peças de vestuário já secas podem ser retiradas, enquanto a secagem continua para as restantes peças. Depois de fechar a porta, pressione o botão "Início/Pausa" para retomar o funcionamento da máquina. Mantenha a porta fechada até ao final do ciclo para economizar tempo e energia.

NAVEGAÇÃO

É possível percorrer os menus disponíveis com as teclas "CIMA" e "BAIXO".

- Prima a tecla para confirmar a escolha.
- Prima a tecla de opções, no símbolo , se presente no display, para voltar atrás.

Se não for confirmada nenhuma escolha, após cerca de 10 segundos, o display retorna à página principal.

CONFIGURAÇÕES

Para entrar no menu das configurações, mantenha premida a respetiva tecla por alguns segundos.

- **Idioma** mostra os idiomas disponíveis no display.
- **Sons** permite habilitar ou desabilitar os sons (alguns sons, por exemplo, as sinalizações de mau funcionamento, permanecem todavia ativos).
- **Brilho** é possível regular a luminosidade do display.
- Configurações de **Fábrica** permite repor as configurações de fábrica. Depois de ter selecionado a configuração, mantenha premida a tecla por alguns segundos.

ETIQUETAS DE MANUTENÇÃO

Verifique as etiquetas das peças de roupa, especialmente quando é a primeira vez que as coloca na máquina de secar roupa. São indicados a seguir os símbolos mais comuns:

- Pode colocar-se na máquina de secar.
- Não colocar na máquina de secar.
- Secar a alta temperatura.
- Secar a baixa temperatura.

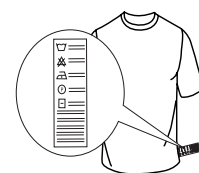



PROGRAMAS

A duração destes programas depende do peso da carga, do tipo de tecido, da velocidade de centrifugação utilizada na sua máquina de lavar roupa e de outras eventuais opções selecionadas. **Nos modelos com display, a duração dos ciclos é exibida no painel de comandos.** O tempo residual é constantemente monitorizado e modificado durante o ciclo de secagem para mostrar o melhor tempo estimado possível. Opção a utilizar - Se todas as suas cargas nos Ciclos Automáticos forem consistentemente menos secas ou mais secas do que gostaria, pode aumentar ou diminuir o nível de secagem utilizando a opção específica.

 **Eco algodão** **kg Max***
Programa de algodão padrão, destinado à secagem de roupa de algodão com humidade normal. O programa mais eficiente em termos de consumo de energia para a secagem de roupa de algodão. Os valores da Etiqueta de Energia baseiam-se neste programa.

NOTA: para obter a eficiência energética ideal, selecione "Seco p/ guardar" utilizando a opção de nível de secagem. Para aumentar o nível de secagem, selecione "Secagem Extra".

 **Mista** **kg 4**
Este é o programa ideal para secar tecidos de algodão e sintéticos juntos.

 **Sintética** **kg 4**
Para secar roupa de fibras sintéticas.

 **Lã** **kg 1**
Para secar peças de lã. Aconselha-se virar as peças do avesso antes de secar. Deixe secar naturalmente as partes mais pesadas que ficarem ainda húmidas.

 **Delicadas** **kg 2**
Para secar roupa delicada que necessita de um tratamento mais suave.







 **Cores** **kg 3**
Programa de secagem delicada para peças coloridas.

 **Roupa de cama** **kg Max***
Para secar roupa de cama de algodão.

 **Edredões**
Para secar peças de roupa volumosas, como um único edredão.

 **Engomar Fácil**
Este ciclo relaxa as fibras, tornando mais fácil engomar e dobrar a roupa. Adequado para pequenas cargas de roupa de algodão húmido ou seco e tecidos de mistura de algodão. Não utilizar para roupas que ainda estejam molhadas.

 **Mais ciclos**

-  **Microfibra** **kg 2**
Secagem delicada para peças em microfibra.
-  **Toalhas** **kg Max***
Para secar tecidos robustos em algodão, como toalhas de turco.
-  **Roupa Técnica** **kg 4**
Para secar roupa de desporto e técnica em fibra sintética ou de algodão.
-  **Casacos Penas** **kg 2**
Para secar casacos de penas restituindo-lhes a suavidade natural (2 casacos).
-  **Tapetes** **kg 3**
Para secar pequenos tapetes de casa-de-banho ou de cozinha. Não seque tapetes com partes de plástico, pois isso pode causar perigo de incêndio.
-  **Roupa Interior** **kg 2**
Para secar roupa interior muito delicada. Feche todos os ganchos e fechos antes de secar.
-  **Peluche**
O ciclo preserva o aspeto original e o brilho do peluche. Antes de colocar para secar, remova todos os acessórios. Cada peça não deve ter mais de 600 g.

 **Desporto** **kg 4**
Para secar roupa de desporto em fibra sintética ou algodão.

 **Ganga** **kg 3**
Para secar jeans e outras peças feitas de ganga resistente, como calças e blusões.

 **Camisas** **kg 3**
Este programa é dedicado a camisas de algodão ou mistas algodão/sintética.

 **Rápido 30'** **kg 0.5**
Para secar peças de algodão centrifugadas a alta velocidade na máquina de lavar.

 **Refrescar**
Programa rápido adequado para refrescar fibras e peças através de injeção de ar fresco. Não deve ser utilizado com peças ainda molhadas. Pode ser utilizado com qualquer peso de carga, mas é mais eficaz com cargas reduzidas. O ciclo dura cerca de 20 minutos.

***CARGA MÁX. 9 Kg (Carga seca)**

OPÇÕES

Estes botões permitem-lhe personalizar o programa selecionado de acordo com os seus requisitos pessoais. Nem todas as opções estão disponíveis para todos os programas. Algumas opções podem ser incompatíveis com aquelas que definiu anteriormente; Se assim for, será alertado pelo alarme sonoro e/ou indicadores intermitentes. Se a opção estiver disponível, o indicador dessa opção permanecerá aceso. O programa pode reter algumas opções selecionadas em ciclos de secagem anteriores.

 **Nível secagem**
Prima várias vezes o respetivo botão para obter um diferente nível de humidade residual na roupa. O display indicará o nível que se está a escolher. Após alguns segundos de inatividade, o display retorna ao menu principal.

 **Seco p/engomar:** secagem muito delicada. Os itens serão engomados com maior facilidade imediatamente após o ciclo.

 **Para pendurar:** um nível indicado para roupas delicadas; prontas para serem penduradas.

 **Para armário:** a roupa está pronta para ser dobrada e arrumada no armário.

 **Secagem extra:** utilizado para peças a serem usadas logo após o fim do ciclo.

 **Secagem temporizada**
Esta opção permite escolher a duração da secagem. Prima várias vezes o respetivo botão para configurar o tempo desejado para a secagem. Um indicador, no painel de comandos, assinala o tempo a ser definido.

 **Início retardado**
Esta opção permite programar um atraso relativamente ao início do ciclo. Prima várias vezes o respetivo botão a fim de obter o atraso desejado. Depois de ter atingido o tempo máximo selecionável, premindo a tecla mais uma vez a opção é redefinida. Um indicador, no painel de comandos, assinala o tempo a ser definido. Depois de ter premido a tecla "Início/Pausa": a máquina assinala o tempo que falta para o início do ciclo. No caso de abertura da porta, depois de a ter fechado, é necessário premir novamente a tecla "Início/Pausa".

 **FreshCare+**
Se a roupa for deixada dentro do tambor após o final do ciclo, poderá estar sujeita a proliferação bacteriana. Esta opção ajuda a evitar que tal aconteça, controlando a temperatura e rodando suavemente o tambor. Esta rotação dura aproximadamente 6 horas após o término do programa. Esta configuração ficará guardada na memória do ciclo anterior. Caso esta opção seja utilizada juntamente com o Início Diferido, será realizado um tratamento para vincos durante esta fase através de rotações periódicas do tambor.

 **Rápido**
Permite uma secagem mais rápida.

 **Teclas bloqueadas**
Esta opção torna inacessíveis todos os comandos da máquina, menos a tecla "ligar/desligar".

Com a máquina ligada:
• para ativar a opção, é preciso manter a tecla premida até se acender o respetivo indicador.

• para desativar a opção, é preciso manter a tecla premida até se apagar o respetivo indicador.
Esta opção, se seleccionada na secagem anterior, permanece na memória.

Som fim Ciclo

Esta opção ativa um sinal acústico prolongado no fim do ciclo. Ative-a se não tiver a certeza de ouvir o som normal de fim de ciclo. Depois de ter premido a tecla de opções, é possível habilitá-la ou desabilitá-la com as teclas **CIMA** e **BAIXO**. Prima a tecla para confirmar. Esta opção, se seleccionada na secagem anterior, permanece na memória.

Opções

Este botão fornece acesso ao menu de opções abaixo. Percorra as opções com os botões "**CIMA**" e "**BAIXO**" e prima o botão para confirmar a seleção.

Delicados

Permite um tratamento mais suave da roupa, reduzindo a temperatura de secagem.

Antinós

Esta opção executa um movimento de tambor especial que reduz a criação de nós na roupa. Oferece melhores resultados quando utilizada para cargas de roupa mais pequenas.

LIMPEZA E MANUTENÇÃO

AVISO: desligue a máquina de secar durante os procedimentos de limpeza e manutenção.

Esvaziamento/Drenagem do Tanque de água após cada ciclo (ver figura A).

Retire o depósito da máquina de secar e esvazie-o num lavatório ou noutro lugar adequado para a descarga da água, depois volte a posicioná-lo corretamente. Não utilize a máquina de secar sem antes ter montado o depósito no seu lugar.

Limpeza do filtro primário da porta após cada ciclo (ver figuras B).

Retire o filtro principal da porta e limpe-o removendo o algodão da superfície do filtro sob água corrente ou utilizando um aspirador.

Limpeza do filtro secundário da porta, quando se acende o respetivo indicador (ver figuras C).

Retire o filtro secundário da porta e limpe-o em todas as suas partes, lavando-o sob água corrente ou aspirando com aspirador de pó.

Filtros obstruídos - limpe ambos os filtros da porta (consulte as Figuras B e C).

Para um desempenho ótimo, seque todos os filtros antes de os recolocar no lugar.

Não utilize a máquina de secar sem antes ter recolocado corretamente todos os filtros nos devidos lugares.

Os filtros são componentes fundamentais para a secagem da roupa. Servem para reter o algodão que se forma durante a secagem. No caso de um dos filtros ficar obstruído, o fluxo de ar no interior da máquina de secar ficaria gravemente

comprometido: os tempos de secagem seriam maiores, como também o consumo de energia aumentaria, e a máquina de secar poderia ficar danificada. Se estas operações não forem efetuadas corretamente, a máquina de secar pode deixar de funcionar.

Autolimpeza

A manutenção do filtro inferior deste modelo é automática. A máquina de secar efetua a limpeza quando os sensores assinalam a necessidade. Neste caso, a máquina continua a trabalhar mesmo que o ciclo de secagem tenha terminado. Um indicador no painel de comandos assinala a manutenção. **Não desligue a máquina durante esta fase.**

Limpeza da máquina de secar

- As peças metálicas, de plástico e de borracha externas podem ser limpas com um pano húmido.
- Limpe regularmente (a cada seis meses) a grelha de entrada de ar frontal com um aspirador para remover quaisquer resíduos de algodão, sujidade ou poeira. Além disso, remova ocasionalmente quaisquer acumulações de algodão da área dos filtros, utilizando um aspirador.
- Não utilize diluentes ou produtos abrasivos.

TRANSPORTE E MANUSEAMENTO

Nunca levante a máquina de secar através da parte superior.

1. Desligue a máquina de secar.
2. Retire toda água do depósito de água.
3. Assegure-se de que a porta da máquina e o depósito de água estão bem fechados.

Consumo de energia			
Estado: desligado (Po) - Watts			0.50
Estado: mantido ligado (PI) - Watts			2.00
Programas	Kg	kWh	Minutos
Eco Algodão * <input type="checkbox"/>	9	2.12	250
Eco Algodão <input type="checkbox"/>	4.5	1.20	160
Sintética	4	0.63	90

* Programa de referência para a etiqueta energética. Este programa é adequado para a secagem de roupa de algodão com um teor de humidade normal e é o programa mais eficiente em termos de consumo de energia para a secagem de roupa de algodão húmida. (Configuração standard/predefinida inicial).

Sistema de Bomba de Calor

A bomba de calor contém gases de efeito estufa, contidos numa unidade selada hermeticamente. Esta unidade selada contém 0.18 kg de gás R134a F. GWP = 604 (1 t CO₂).

DESCRIÇÃO DO PRODUTO

1. Tanque de água (A)
2. Grelha de entrada de ar
3. Filtro da porta: primário (B), secundário (C)

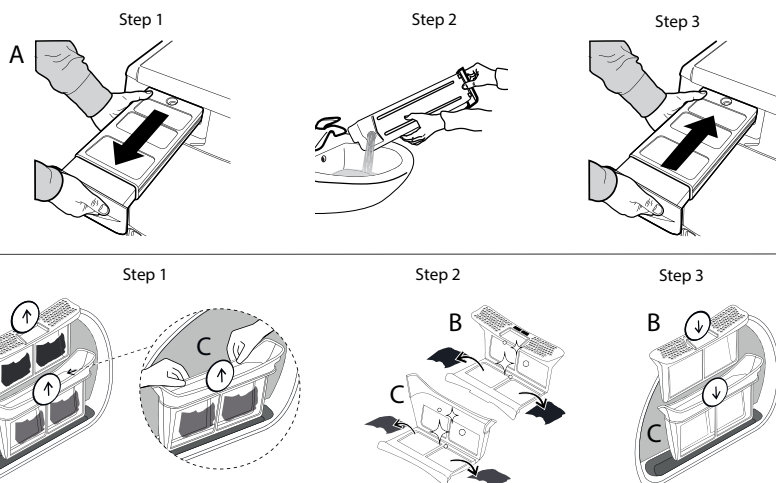
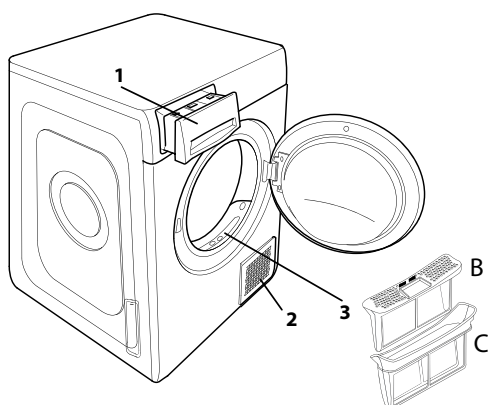

Em caso de qualquer mau funcionamento, antes de chamar a assistência, leia a tabela abaixo. As anomalias são na maiorias das vezes pouco graves e podem ser resolvidas em poucos minutos.

Anomalia	Causa possível	Solução
A secadora não liga.	A ficha elétrica não foi ligada à tomada elétrica.	Ligue a ficha à tomada.
	A tomada elétrica está avariada.	Tente ligar outro eletrodoméstico à mesma tomada. Não utilize dispositivos elétricos de ligação à tomada, como adaptadores ou extensões.
	Ocorreu uma falha de corrente elétrica.	Aguarde até que o fornecimento de energia seja repostado e volte a ligar o fusível, se necessário.
A secadora não funciona.	A porta não foi fechada corretamente.	Feche a porta.
	Foi programado um atraso de início do ciclo.	Nas máquinas com esta função: aguarde o fim do atraso programado ou desligue a máquina para reiniciá-la. Leia a secção Opções.
	Não foi premida a tecla Início/Pausa para iniciar o programa.	Prima a tecla Início/Pausa.
As peças estão molhadas após o final do ciclo.	Nas máquinas com a função de bloqueio das teclas, foi selecionada esta opção.	Consulte a secção "Opções". Se a opção "Teclado bloqueado" estiver selecionada, desative-a. Desligar a máquina não desativará esta opção.
	Carga pequena.	O programa automático não detetou a humidade final requerida e o secador conclui o programa e para. Se tal acontecer, basta selecionar um período de tempo curto adicional ou uma opção de secagem extra, se disponível.
Os tempos de secagem são muito longos.	Cargas grandes ou tecidos mais pesados.	Os níveis de secagem podem ser alterados para a secagem específica desejada. Recomenda-se a opção "Secagem Extra" para as peças de pronto a vestir.
	Não foram seguidos os devidos cuidados.	Leia a secção Limpeza e Manutenção e efetue as operações descritas.
	Programa, tempo e/ou nível de secagem definidos não adequados ao tipo ou à quantidade de carga colocada na secadora.	Leia a secção Programas e Opções para saber qual o programa e quais as opções mais adequados ao tipo de carga.
	A roupa sai muito molhada.	Efetue um ciclo de lavagem com rotações de centrifugação maiores para eliminar a maior quantidade de água possível.
	A secadora pode estar sobrecarregada.	Leia a secção Programas para verificar a carga máxima para cada programa.
O programa não está concluído.	Temperatura ambiente.	O tempo de secagem pode ser superior se a temperatura ambiente estiver fora do intervalo 14–30 °C.
	Pode ter ocorrido uma falha de corrente elétrica.	No caso de falha da corrente elétrica, prima a tecla Início/Pausa para retomar o ciclo.

Indicadores acesos ou intermitentes

Tanque de água	O tanque está cheio.	Esvazie o tanque. Leia a secção Limpeza e Manutenção.
Filtro da porta	Anomalia no fluxo de ar necessário para o funcionamento da máquina.	Limpe o filtro da porta e verifique se a grelha de admissão de ar está desobstruída. Se estas operações não forem feitas corretamente, a secadora pode ficar danificada. Leia a secção Limpeza e Manutenção.
Filtro inferior*	O filtro inferior deve ser limpo.	Efetue a limpeza do filtro inferior. Leia a secção Limpeza e Manutenção.
DEMO O ciclo dura poucos minutos.	A secadora está no modo DEMO. O indicador DEMO está aceso.	Desative o modo Demo. As ações seguintes devem ser feitas de seguida e sem pausas. Ligue e depois desligue a máquina. Prima a tecla Início/Pausa até ouvir um sinal sonoro. Volte a ligar a máquina. A máquina sinaliza que a função foi desabilitada.
A presença do símbolo da chave inglesa assinala uma anomalia.	Os sensores da máquina detetaram uma anomalia.	Desligue a secadora e desligue a ficha da tomada elétrica. Abra imediatamente a porta e retire toda a roupa para o calor poder sair. Aguarde cerca de 15 minutos. Volte a ligar a secadora à rede elétrica, carregue a roupa e reinicie o ciclo de secagem. Se o problema continuar, contacte o Serviço de Assistência e comunique as letras e os números que pisçam no display. Por exemplo F3 e E2.

*Nota: alguns modelos são autolimpantes; se não tiverem filtro inferior, leia a secção Limpeza e Manutenção.



As políticas da empresa, documentação padrão, encomenda de peças sobresselentes e informações adicionais sobre o produto poderão ser consultadas em:

- Visitando a nossa página web docs.whirlpool.eu e parts-selfservice.whirlpool.com
- Utilizando o código QR
- Em alternativa, **contacte o nosso Serviço Pós-venda** (através do número de telefone contido no livrete da garantia). Ao contactar o nosso Serviço Pós-Venda, indique os códigos fornecidos na placa de identificação do seu produto.

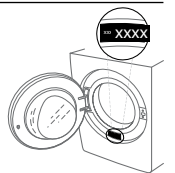



VĂ MULȚUMIM CĂ AȚI ACHIZIȚIONAT UN PRODUS WHIRLPOOL.
Pentru a beneficia de serviciile complete de asistență, vă rugăm să vă înregistrați produsul pe www.whirlpool.eu/register



Înainte de a utiliza aparatul, citiți cu atenție instrucțiunile privind siguranța.

PANOUL DE COMANDĂ

- 1 Buton rotativ Programe
- 2 Tasta Pornit/Oprit
- 3 Tasta Pornire/Pauză

Taste opțiuni

- 4 FreshCare+
- 5 Sunet sf.ciclu
- 6 Rapid
- 7 Opțiuni (dacă se apasă lung Setări)
- 8 Nivel uscare
- 9 Timp uscare
- 10 Întârziere start

Taste de navigare și Blocare taste

- 11 SUS
- 12 JOS
- 13 CONFIRMARE (dacă se apasă lung Blocare taste)

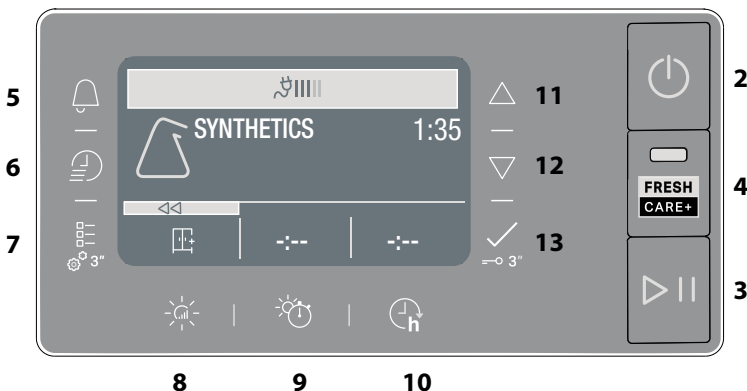
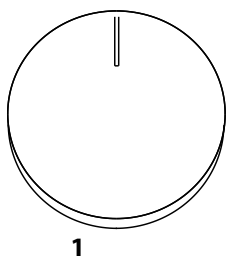

INDICATORI

Faza ciclului: ☀ Uscare - ❄ Răcire

Goliți rezervorul de apă - **Curățare filtru secundar** - **Filtre înfundate** - **Autocurățare** - **Ecomonitor**

Consultați secțiunea remedierea defecțiunilor: **Defect apel unitate service** - DEMO **Mod Demo**

PRIMA UTILIZARE

La prima pornire a aparatului pe panoul de comandă va fi afișat automat meniul de selectare a limbilor. Cu ajutorul tastelor **SUS** și **JOS** este posibilă vizualizarea limbilor disponibile. Apăsând tasta pentru confirmare. Nu este posibilă utilizarea mașinii fără alegerea limbii. De asemenea, asigurați-vă că rezervorul de apă este introdus în mod corespunzător. Uscătorul trebuie instalat într-o încăpere cu temperatura cuprinsă între 5 °C și 35 °C, pentru a asigura funcționarea corectă a acestuia. Înainte de utilizarea uscătorului de rufe, asigurați-vă că acesta a stat în poziție verticală timp de cel puțin 6 ore. Dacă doriți să modificați direcția de deschidere contactați Unitatea de servicii (consultați numărul de telefon din certificatul de garanție).

UTILIZAREA ZILNICĂ

Astfel, veți obține performanțe OPTIME de la mașina dumneavoastră:

- nu uitați să goliți rezervorul după fiecare ciclu de uscare.
- nu uitați să curățați filtrele după fiecare ciclu de uscare.

Consultați secțiunea Îngrijire și întreținere.

1. Conectați uscătorul de rufe la priza de alimentare cu energie electrică.
2. Deschideți hubloul și încărcați hainele; consultați întotdeauna instrucțiunile de pe etichetele articolelor vestimentare și încărcăturile maxime indicate în secțiunea programului. Goliți buzunarele. Asigurați-vă că hainele nu se prind între hubloul și/sau filtrul de pe hubloul. Nu încărcați articole ude. Nu uscați articole mari, voluminoase.
3. Închideți hubloul.
4. Apăsând butonul "Pornit/Oprit".
5. Selectați cel mai potrivit program pentru tipul de țesătură încărcată.
6. Selectați opțiunile, dacă este necesar.
7. Apăsând butonul "Pornire/Pauză" pentru a începe uscarea.
8. La finalul ciclului de uscare, se va declanșa un avertizor sonor. Un indicator de pe panoul de comandă semnaleză sfârșitul ciclului. Scoateți hainele încărcate imediat pentru a preveni formarea cutelor pe rufe.
9. Opriti mașina apăsând butonul "Pornit/Oprit", deschideți hubloul și scoateți hainele. Dacă mașina nu este oprită manual, după aproximativ un sfert de oră de la finalizarea ciclului, aparatul se oprește automat pentru a economisi energie. Țineți cont de faptul că anumite programe/opțiuni utilizează sistemul "Antișfonare". Aceasta înseamnă că timp de câteva ore, după finalizarea ciclului de uscare, tamburul se rotește la intervale regulate pentru a preveni formarea cutelor.

În cazul întreruperii alimentării cu curent electric, este necesar să apăsați butonul "Pornire/Pauză" pentru a porni ciclul.

Ecomonitor

Acest indicator arată nivelul de energie consumată în funcție de program și opțiunile setate. Consumul este proporțional cu numărul de linii prezente pe afișaj, alături de pictograma ecomonitor.

DESCHIDEREA HUBLULUI ÎN TIMPUL CICLULUI

Rufe pot fi verificate în timpul rulării ciclului de uscare, iar îmbrăcămintea deja uscată poate fi scoasă, în timp ce uscarea continuă pentru articolele rămase. După închiderea hubloului, apăsați butonul "Pornire/Pauză" pentru a relua funcționarea mașinii. Țineți hubloul închis până când ciclul este finalizat pentru a economisi timp și energie.

NAVIGARE

Este posibilă navigarea în meniurile disponibile cu ajutorul tastelor "SUS" și "JOS".

- Apăsând tasta pentru a confirma alegerea.
- Apăsând tasta opțiune în dreptul simbolului <<, dacă este prezent pe afișaj, pentru a reveni la pagina precedentă.

Dacă nu este confirmată nicio alegere, după aproximativ 10 secunde, afișajul revine la pagina principală.

SETĂRI

Pentru a avea acces la meniul setări, țineți apăsată tasta corespunzătoare timp de câteva secunde.

- **Limba** vizualizează limbile disponibile pe afișaj.
- **Sunete** permite activarea sau dezactivarea sunetelor (unele sunete, de exemplu semnalările de funcționare defectuoasă, rămân oricum active).
- **Luminozitate** este posibilă modificarea luminozității afișajului.
- **Restabilire Setări** permite restabilirea setărilor din fabrică. După ce ați selectat setarea, țineți apăsată tasta timp de câteva secunde.

ETICHETE CU INSTRUCȚIUNI DE SPĂLARE

Citiți etichetele articolelor de îmbrăcăminte, în special atunci când le uscați în uscătorul de rufe pentru prima dată. Următoarele simboluri sunt cel mai frecvent utilizate:

- Uscarea în uscătorul de rufe este permisă.
- A nu se usca în uscătorul de rufe.
- A se usca în uscătorul de rufe cu opțiunea temperatură ridicată.
- A se usca în uscătorul de rufe cu opțiunea temperatură scăzută.



PROGRAME

Durata acestor programe depinde de tipul încărcăturii, de tipul țesăturilor, de viteză centrifugii utilizate de mașina de spălat și de alte opțiuni selectate.

În cazul modelelor cu afișaj, durata ciclurilor este indicată pe panoul de comandă. Timpul rămas este monitorizat constant și este modificat pe durata ciclului de uscare pentru a indica cea mai bună estimare posibilă.

Opțiuni de utilizat - Dacă toate încărcăturile spălate la cicluri automate sunt în mod constant mai puțin uscate sau mai uscate decât v-ați dori, trebuie să măriți sau să reduceți nivelul de uscare folosind opțiunea specifică.

Eco bumbac **kg Max***

Program standard pentru bumbac, adecvat pentru uscarea rufelor din bumbac cu grad normal de umiditate. Cel mai eficient program în ceea ce privește consumul de energie pentru uscarea rufelor din bumbac. Aloriile de pe eticheta energetică au ca referință acest program.

NOTĂ: pentru a beneficia de eficiență energetică optimă, selectați funcția "Uscare normală" folosind opțiunea pentru nivelul de uscare. Pentru a mări nivelul de uscare, selectați funcția "Uscare extra".

Amestec **kg 4**

Acest program este ideal pentru uscarea împreună a țesăturilor din bumbac și a celor sintetice.

Sintetice **kg 4**

Pentru uscarea rufelor din fibre sintetice.

Lână **kg 1**

Pentru uscarea articolelor de îmbrăcăminte din lână. Se recomandă întoarcerea pe dos a articolelor de îmbrăcăminte înainte de uscare. Lăsați să se usuce natural marginile mai grele care rămân umede.

Delicate **kg 2**

Pentru uscarea rufelor din țesături delicate care necesită o spălare ușoară.

Colorate **kg 3**

Program de uscare delicată potrivit pentru articole de îmbrăcăminte colorate.

Lenjerie de pat **kg Max***

Pentru uscarea lenjeriei de pat din bumbac.







Pilote

Pentru uscarea articolelor voluminoase, precum o pilotă.

Călcare Ușoară

Acest ciclu relaxează fibrele, facilitând călcarea și împăturirea rufelor. Adecvat pentru încărcături mici de țesături umede sau uscate din bumbac și amestec de bumbac. Nu utilizați cu îmbrăcăminte încă udă.

Mai Multe Programe

-  **Microfibre** **kg 2**
Uscare delicată pentru microfibre.
-  **Prosoape** **kg Max***
Pentru uscarea articolelor rezistente din bumbac, precum prosoapele plușate.
-  **Imbrăc. Tehnică** **kg 4**
Pentru uscarea articolelor de îmbrăcăminte tehnice sintetice sau din bumbac.
-  **Jachete** **kg 2**
Pentru uscarea jachetelor cu pene și puf conferindu-le aspectul moale natural (2 geci).
-  **Șervete** **kg 3**
Pentru uscarea carpetelor de dimensiuni mici pentru baie și bucătărie.
Nu uscați carpete cu părți din plastic, deoarece pot cauza pericol de incendiu.
-  **Lenjerie Delicată** **kg 2**
Pentru uscarea lenjeriei intime foarte delicate. Închideți toate elementele de închidere înainte de uscare.
-  **Uscare Pluș**
Ciclul păstrează mai bine aspectul original și strălucirea plușului. Înainte de uscare înlăturați toate accesoriile. Fiecare bucată nu trebuie să depășească 600 de grame.

Sport **kg 4**

Pentru uscarea articolelor de îmbrăcăminte sportive sintetice sau din amestec de bumbac.

Blugi **kg 3**

Pentru uscarea blugilor și a îmbrăcăminte din bumbac rezistent, tip denim, de exemplu pantaloni și geci.

Cămăși **kg 3**

Acest program este dedicat uscării cămășilor fabricate din bumbac sau amestec de bumbac/fibre sintetice.

Rapid 30' **kg 0.5**

Pentru uscarea articolelor de îmbrăcăminte din bumbac stoarse la înaltă viteză în mașina de spălat.

Împrospăt-tare

Program scurt potrivit pentru împrospătarea fibrelor și a articolelor de îmbrăcăminte prin emisia de aer proaspăt. A nu se utiliza pentru articole de îmbrăcăminte încă ude.

Poate fi utilizat pentru orice tip de încărcătură, dar este mai eficient pentru încărcături reduse.

Ciclul durează aproximativ 20 de minute.

***ÎNCĂRCĂT. MAX. 9 Kg (încărcătură uscată)**

OPȚIUNI

Aceste butoane vă permit să personalizați programul selectat în conformitate cu cerințele personale.

Nu toate opțiunile sunt disponibile pentru toate programele. Este posibil ca anumite opțiuni să nu fie compatibile cu cele setate anterior; în acest caz, se va declanșa avertizorul sonor și/sau indicatoarele vor clipi. Dacă opțiunea este disponibilă, indicatorul opțiunii va rămâne aprins. Programul poate reține anumite opțiuni selectate în cadrul ciclurilor de uscare anterioare.

Nivel uscare

Apăsați de mai multe ori tasta corespunzătoare pentru a stabili cât de umede trebuie să rămână rufe. Pe ecran se va indica nivelul selectat. După câteva secunde de inactivitate ecranul revine la meniul principal.

 **Uscare antișfonare:** uscare foarte delicată. Articolele vor putea fi călcate mai ușor imediat după finalizarea ciclului.

 **Întindere:** un nivel studiat pentru articole de îmbrăcăminte delicate; gata de a fi întinse.

 **Uscare normală:** rufe sunt gata pentru a fi împăturate și așezate în dulap.

 **Uscare extra:** utilizat pentru articole de îmbrăcăminte gata de a fi îmbrăcate la sfârșitul ciclului.

Timp uscare

Această opțiune permite alegerea duratei uscării. Apăsați de mai multe ori butonul corespunzător pentru a seta timpul dorit pentru uscare. Un indicator aflat pe panoul de comandă semnalează timpul ales.

Întârziere start

Această opțiune permite setarea unei întârzieri față de începutul ciclului.

Apăsați de mai multe ori butonul corespunzător pentru a obține întârzierea dorită. După ce a fost atins timpul maxim care poate fi selectat, apăsarea ulterioară a tastei resetează opțiunea. Un indicator aflat pe panoul de comandă semnalează timpul ales. După ce ați apăsat tasta "Pornire/Pauză": aparatul semnalează timpul rămas pentru pornirea ciclului. În cazul deschiderii hubloului, după închidere, trebuie să apăsați din nou tasta "Pornire/Pauză".

FreshCare+

Dacă rufe sunt lăsate în tambur odată ce ciclul a fost finalizat, acestea pot fi supuse proliferării bacteriilor. Această opțiune contribuie la prevenirea acestui lucru controlând temperatura și rotind tamburul ușor. Această acțiune va continua până la 6 ore după finalizarea ciclului. Setarea va rămâne în memoria ciclului anterior. Dacă se utilizează împreună cu opțiunea Pornire întârziată, tratarea cutelor va fi efectuată în această etapă prin rotirea periodică a tamburului.

 **Rapid**
Permite uscarea mai rapidă.

Blocare taste

Această opțiune face inaccesibile toate comenzile aparatului, cu excepția tastei "Pornit/Oprit".

Cu aparatul pornit:

- pentru a activa opțiunea țineți apăsată tasta până când se aprinde indicatorul corespunzător.
- pentru dezactivarea opțiunii, țineți apăsată tasta până când se stinge indicatorul corespunzător.

Această opțiune, dacă este selectată pentru uscarea precedentă, rămâne în memorie.

Sunet sf.ciclu

Această opțiune activează un semnal acustic prelungit la sfârșitul ciclului. Activați opțiunea dacă nu sunteți sigur că veți auzi sunetul normal de sfârșit de ciclu. După ce ați apăsat tasta de opțiune, puteți să o activați sau să o dezactivați cu tastele SUS și JOS. Apăsați tasta pentru a confirma. Această opțiune, dacă este selectată pentru uscarea precedentă, rămâne în memorie.

Opțiuni

Acest buton oferă acces la meniul de opțiuni de mai jos. Derulați opțiunile folosind butoanele "SUS" și "JOS" și apăsați butonul pentru a confirma selecția.

Delicat

Permite o uscare mai ușoară a rufelor, reducând temperatura de uscare.

Anti - Șifonare

Această opțiune efectuează o mișcare specială a tamburului care reduce încălcirea și înnodarea articolelor vestimentare. Oferă rezultate optime atunci când este utilizată cu încărcături mici.

ÎNGRIJIRE ȘI ÎNTREȚINERE

AVERTISMENT: scoateți uscător de rufe din priză în timpul procedurilor de curățare și întreținere.

Golirea rezervorului de apă după fiecare ciclu (consultați figura A).

Scoateți recipientul din uscătorul de rufe și goliți-l în chiuvetă sau într-un alt loc de evacuare adecvat, apoi puneți-l la loc corect. Nu utilizați uscătorul de rufe fără a introduce recipientul la locul său.

Curățarea filtrului hublou primar după fiecare ciclu (consultați figura B).

Scoateți filtrul principal de pe hublou și curățați-l îndepărtând scamele de pe suprafața filtrului sub jet de apă sau folosind un aspirator.

Curățarea filtrului hublou secundar la aprinderea indicatorului corespunzător (consultați figura C).

Scoateți filtrul hublou secundar și curățați toate părțile acestuia; spălați-l cu apă de la robinet sau aspirați-l cu un aspirator.

Filtre înfundate - curățați ambele filtre de pe ușă (consultați Fig. B, Fig. C).

Pentru performanțe optime, uscați toate filtrele înainte de a le pune la loc.

Nu utilizați uscătorul de rufe fără a introduce corect toate filtrele la locul lor.

DESCRIEREA PRODUSULUI

1. Rezervor de apă (A)
2. Orificiu de admisie a aerului
3. Filtru hublou: primar (B), secundar (C)

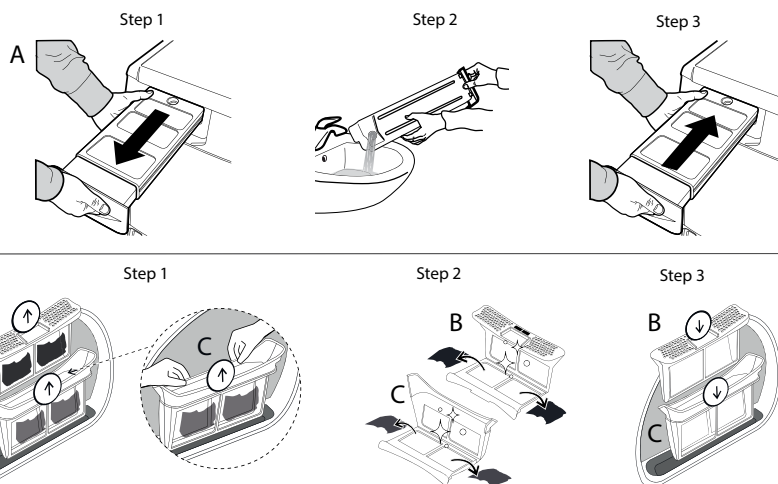
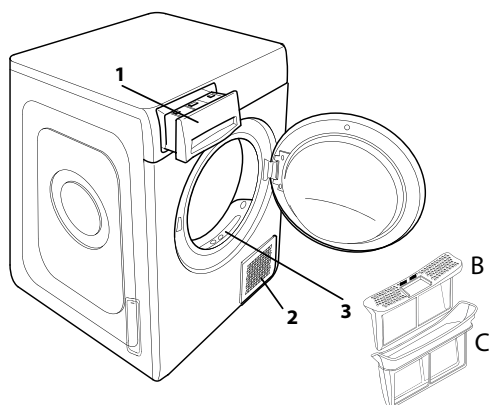

Filtrele sunt componente fundamentale ale procesului de uscare. Funcția acestora este de a colecta scamele care se formează în timpul uscării. În cazul în care filtrele sunt saturate, fluxul de aer din interiorul uscătorului de rufe este grav compromis: timpul de uscare este mai lung, se consumă mai multă energie, iar uscătorul de rufe poate suferi daune. Dacă aceste operațiuni nu sunt efectuate corect, este posibil ca uscătorul de rufe să nu pornească.

Autocurățare

Întreținerea filtrului inferior al acestui model este automată. Uscătorul de rufe efectuează curățarea când senzorii semnaleză această necesitate. În acest caz, uscătorul de rufe continuă să funcționeze chiar dacă ciclul de uscare este finalizat. Indicatorul corespunzător de pe panoul de comandă semnaleză necesitatea de efectuare a întreținerii. **Nu opriți uscătorul de rufe în timpul acestei etape.**

Curățarea uscătorului de rufe

- Piese externe din metal, plastic și cauciuc pot fi curățate cu o lavetă umedă.
- Curățați grilajul frontal de admisie a aerului în mod regulat (la fiecare 6 luni) folosind un aspirator pentru a elimina scamele, murdăria sau depunerile de praf. În plus, îndepărtați depunerile de scame din zona filtrelor, folosind un aspirator din când în când.
- Nu utilizați solvenți sau agenți abrazivi.

TRANSPORT ȘI MANEVRARE

Nu ridicați niciodată uscătorul apucându-l de partea superioară.

1. Scoateți uscătorul de rufe din priză.
2. Scoateți complet apa din rezervor.
3. Asigurați-vă că hubloul și rezervorul sunt închise corespunzător.

Consum de energie			
În modul: oprit (Po) – Wați			0.50
În modul: rămas în funcțiune (PI) – Wați			2.00
Programe	Kg	kWh	Minute
Eco Bumbac* <input type="checkbox"/>	9	2.12	250
Eco Bumbac <input type="checkbox"/>	4.5	1.20	160
Sintetice	4	0.63	90

*Program de referință pentru eticheta datelor energetice, acest program este adecvat uscării rufelor din bumbac normale și este cel mai eficient program din punct de vedere al consumului de energie pentru rufe din bumbac. (Configurare standard/predefinită inițială).

Sistem cu Pompă de căldură

Pompa de căldură conține gaz cu efect de seră care se află într-o unitate închisă ermetic. Această unitate sigilată conține 0.18 kg de gaz R134a. GWP = 604 (1 t CO₂).

În caz de defecte de funcționare, înainte de a contacta unitatea de service, consultați tabelul de mai jos. Anomaliile sunt deseori minore și pot fi rezolvate în câteva minute.

Anomalie	Cauza posibilă	Soluție
Uscătorul de rufe nu pornește.	Ștecherul nu este introdus în priză de curent.	Introduceți ștecherul în priză de curent.
	Priza de curent este defectă.	Încercați să conectați un alt aparat electrocasnic în aceeași priză. Nu utilizați dispozitive electrice de conectare la priză precum adaptatoare sau prelungitoare.
	A avut loc o întrerupere a curentului electric.	Așteptați restabilirea alimentării cu energie electrică și reactivați siguranța dacă este necesar.
Uscătorul de rufe nu pornește.	Hubloul nu a fost închis corespunzător.	Închideți hubloul.
	A fost setată o întârziere de start a ciclului.	În cazul uscătoarelor cu această funcție: așteptați finalizarea ciclului setat sau opriți aparatul pentru a-l reseta. Consultați secțiunea Opțiuni.
	Nu a fost apăsată tasta Pornire/Pauză pentru a porni programul.	Apăsați tasta Pornire/Pauză.
Hainele sunt ude la finalizarea ciclului.	Încărcătură mică.	Programul automat nu a sesizat umiditatea finală necesară iar uscătorul va încheia programul și se va opri. Dacă se întâmplă acest lucru, pur și simplu selectați o scurtă perioadă de uscare suplimentară sau selectați opțiunea uscare extra dacă este disponibilă.
	Încărcături mari sau țesături grele.	Nivelurile de uscare pot fi modificate la valoarea specifică dorită. Funcția Uscare extra se recomandă pentru a scoate articolele din mașină gata de purtat.
Timpul de uscare este foarte lung.	Nu a fost efectuată întreținerea adecvată.	Consultați secțiunea de îngrijire și întreținere și efectuați operațiunile descrise.
	Programul, durata și/sau nivelul de uscare setate nu sunt potrivite tipului și cantității de rufe introduse în uscătorul de rufe.	Consultați secțiunea programe și opțiuni pentru a identifica programul și opțiunile cele mai potrivite tipului de încărcătură.
	Rufe sunt prea umede.	Efectuați un ciclu de spălare cu număr de rotații mai mare ale centrifugii pentru a elimina cât mai multă apă posibil.
	Este posibil ca uscătorul de rufe să fie încărcat excesiv.	Consultați secțiunea programe pentru a verifica încărcătura maximă pentru fiecare program.
	Temperatura camerei.	Dacă temperatura camerei nu se încadrează în intervalul 14 – 30 °C, uscarea poate dura mai mult.
Programul nu s-a terminat.	Este posibil să fi avut loc o întrerupere a curentului electric.	În cazul întreruperii curentului electric apăsați tasta Pornire/Pauză pentru a relua ciclul.

Indicatori aprinse sau intermitente

Rezervor de apă	Rezervorul de apă este plin.	Goliți rezervorul de apă. Consultați secțiunea de îngrijire și întreținere.
Filtrul hubloului	Anomalie a fluxului de aer necesar pentru funcționarea aparatului.	Curățați filtrul hubloului și controlați ca priză de aer să fie liberă. Dacă aceste operațiuni nu sunt efectuate corect, este posibil ca uscătorul de rufe să se defecteze. Consultați secțiunea de îngrijire și întreținere.
Filtrul inferior*	Filtrul inferior trebuie curățat.	Curățați filtrul inferior. Consultați secțiunea de îngrijire și întreținere.
DEMO Ciclul durează numai câteva minute.	Uscătorul de rufe este în modalitate DEMO. Indicatorul DEMO este aprins.	Dezactivați modalitatea Demo. Următoarele acțiuni trebuie efectuate în ordine, fără pauze. Porniți apoi opriți aparatul. Apăsați tasta Start/Pauză până la auzirea unui semnal sonor. Reporniți aparatul. Mașina semnalează că funcția a fost dezactivată.
Prezența simbolului cheii englezești indică o anomalie.	Senzorii aparatului au detectat o anomalie.	Opriți uscătorul de rufe de la rețeaua electrică. Deschideți imediat hubloul și scoateți rufe astfel încât căldura să se disperseze. Așteptați pentru aproximativ 15 minute. Reconectați uscătorul de rufe la rețeaua electrică, încărcați rufe și reluați ciclul de uscare. Dacă problema persistă, contactați Unitatea de service și comunicați literele și numerele care iluminează intermitent pe afișaj. De exemplu F3 și E2.

*Notă: unele modele sunt prevăzute cu funcție de autocurățare; nu sunt dotate cu filtrul inferior. Consultați secțiunea îngrijire și întreținere.



Puteți găsi politicile, documentația standard, informațiile despre comandarea pieselor de schimb și informațiile suplimentare despre produs:

- Vizitând site-urile noastre web docs.whirlpool.eu și parts-selfservice.whirlpool.com
- Utilizând codul QR
- Ca alternativă, **contactați serviciul nostru de asistență tehnică post-vânzare** (Consultați numărul de telefon din certificatul de garanție). Când contactați serviciul nostru de asistență tehnică post-vânzare, vă rugăm să precizați codurile specificate pe plăcuța cu date de identificare a produsului dumneavoastră.

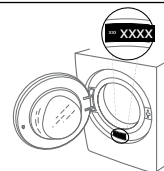



ĎAKUJEME, ŽE STE SI KÚPILI VÝROBOK WHIRLPOOL.
Aby sme vám mohli lepšie poskytovať pomoc, zaregistrujte, prosím, svoj spotrebič na www.whirlpool.eu/register



Prv než spotrebič začnete používať, pozorne si prečítajte Bezpečnostné pokyny.

OVLÁDACÍ PANEL

- 1 Programátor
- 2 Tlačidlo Zapnuté/Vypnuté
- 3 Tlačidlo Štart/Pauza

Tlačidlá Funkcií

- 4 FreshCare+
- 5 Signál Ukončenia Cyklu
- 6 Rýchly
- 7 Voľba Cyklu (Nastavenia ak ho stlačíte a podržíte)
- 8 Nastaviť Sušenie
- 9 Časové Sušenie
- 10 Odložený Štart

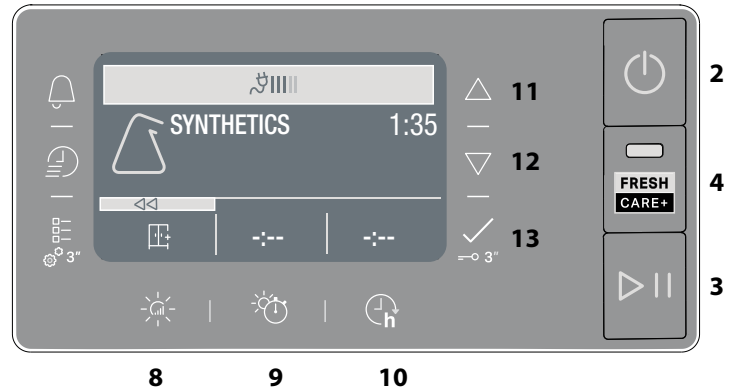
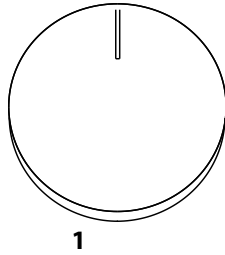

Tlačidlá navigácie a Tlačidlá Uzamknuté

- 11 HORE
- 12 DOWN
- 13 POTVRDIŤ (Tlačidlá Uzamknuté ak ho stlačíte a podržíte)

UKAZOVATELE

Fáza Cyklu: ☀ Sušenie - 🌊 Ochladzovanie

🗑️ **Vyprázdniť zbernú nádobku na vodu** - 🧼 **Vyčistiť druhotný filter** - 🧻 **Zanesené filtre** - 🧹 **Samočistenie** - 🌿 **Ecomonitor**

Vyhľadajte časť Problémy a ich Riešenie: 🛠️ **Závada** zavolajte Zákaznícky Servis - DEMO **Demo Režim**

PRVÉ POUŽITIE

Pri prvom zapnutí spotrebiča sa na ovládacom paneli automaticky zobrazí ponuka pre voľbu jazykov. Tlačidlami **HORE** a **DOLE** je možné zobraziť jazyky, ktorú sú na zariadení k dispozícii. Stlačte tlačidlo na potvrdenie. Zariadenie sa nedá použiť bez zvolenia jazyka.

Uistite, že nádobka na vodu je vložená správne. Sušička sa z dôvodu správneho fungovania musí nainštalovať v miestnosti s teplotou v rozsahu 5 °C až 35 °C.

Pred použitím sušičky sa uistite, že stála vo zvislej polohe najmenej po dobu 6 hodín.

Ak si želáte zmeniť stranu otvárania dvierok, obráťte sa na Servis zákazníckej podpory. (Telefónne číslo nájdete v záručnej knižke).

KAŽDODENNÉ POUŽÍVANIE

Ak sa budete riadiť týmito pokynmi, docielite MAXIMÁLNE výsledky:

- **nezabudnite vyprázdniť nádržka na vodu po každom cykle sušenia.**

- **nezabudnite vyčistiť filtre po každom cykle sušenia.**

Pozrite časť Starostlivosť a údržba.

1. Zapojte sušičku do elektrickej zásuvky.
2. Otvorte dvierka a vložte bielizeň; vždy sa riadte pokynmi na visačkách odevov a maximálnou náplňou uvedenou v časti pre programy. Vyprázdniť vrecká. Dávajte pozor, aby sa odevy nezachytili medzi dvierka a/alebo dverové filtre. Nevkladajte kusy, z ktorých kvapká voda. Nesušte v sušičke veľké objemné kusy.
3. Zatvorte dvierka.
4. Stlačte tlačidlo "Zapnuté/Vypnuté".
5. Zvoľte najvhodnejší program pre typ tkaniny, ktorú vkladáte do sušičky.
6. V prípade potreby zvoľte prídavné funkcie.
7. Sušenie spustíte stlačením tlačidla "Štart/Pauza".
8. Na konci cyklu sušenia sa ozve bzučiak. Kontrolka na ovládacom paneli signalizuje koniec cyklu. Náplň vyťahnite ihneď, aby sa bielizeň nepokrčila.
9. Stlačením tlačidla "Zapnutie/Vypnutie" spotrebič vypnete, otvorte dvierka a oblečenie vyťahnite. Ak spotrebič nevypnete manuálne, asi po štvrthodine od konca cyklu sa vypne automaticky, aby šetril energiu.

Upozorňujeme, že niektoré programy/prídavné funkcie majú systém "Proti Zamotaniu". To znamená, že niekoľko hodín po skončení cyklu sušenia sa bubon v pravidelných intervaloch otáča, aby sa zabránilo pokrčeniu odevov.

V prípade výpadku prúdu je potrebné stlačiť tlačidlo "Štart/Pauza", aby sa cyklus reštartoval.

🌿 Ecomonitor

Tento ukazovateľ zobrazuje spotrebu energie podľa programu a nastavených možností. Spotreba je úmerná počtu čiarok na displeji, vedľa ikony Eco Monitor.

OTVORENIE DVIEROK POČAS SUŠENIA

V priebehu cyklu možno bielizeň skontrolovať a veci, ktoré sú už suché, vybrať, pričom zostávajúce veci sa budú sušiť ďalej. Po zatvorení dvierok stlačte tlačidlo "Štart/Pauza" a spotrebič bude pracovať ďalej.

Dvierka nechajte zatvorené až do skončenia cyklu, aby ste ušetrili čas a energiu.

NAVIGÁCIA

V dostupných ponukách sa môžete presúvať tlačidlami „HORE“ a „DOLE“.

• Stlačte tlačidlo na potvrdenie voľby.

• Stlačte tlačidlo možnosti zodpovedajúce symbolu ◀◀, ak sa nachádza na displeji, pre návrat na predchádzajúcu obrazovku.

Ak sa žiadna voľba nepotvrdí do uplynutia asi 10 sekúnd, na displeji sa znovu zobrazí hlavná obrazovka.

⚙️ NASTAVENIA

Pre otvorenie ponuky nastavení podržte niekoľko sekúnd stlačené príslušné tlačidlo..

• **Voľba jazyka** zobrazí na displeji dostupné jazyky.

• **Zvuky** umožňuje aktivovať alebo deaktivovať zvuky (niektoré zvuky, napríklad oznámenia o nefunkčnosti, zostanú aj naďalej aktívne).

• **Jas** umožňuje upraviť jas displeja.

• **Nastavenie** z výroby umožňuje obnoviť nastavenie z výroby. Po zvolení nastavenia podržte tlačidlo stlačené niekoľko sekúnd.

VISAČKY

Skontrolujte visačky na prádle, hlavne v prípade prvého vloženia do sušičky. Nižšie sú uvedené najbežnejšie symboly:

- Môže byť vložené do sušičky.
- Nie je možné sušiť v sušičke.
- Vysušiť pri vysokej teplote.
- Vysušiť pri nízkej teplote.

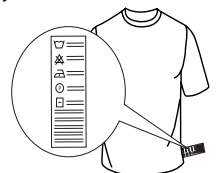

PROGRAMY

Čas trvania týchto programov závisí od množstva náplne, od typu textilu, od rýchlosti otáčania odstredivky na vašej pračke a od prídavných funkcií, ktoré ste si naprogramovali.

U modelov s displejom sa čas trvania cyklov zobrazuje na ovládacom paneli. Čas zostávajúci do konca programu sa počas cyklu nepretržite monitoruje a aktualizuje, aby bol zobrazený odhad čo najpresnejší.

Možnosti použitia: Ak sú všetky vaše náplne pri automatických cykloch neustále menej suché alebo viac suché, ako by ste si želali, môžete zvýšiť alebo znížiť úroveň sušenia s využitím tejto špeciálnej možnosti

 **Eco Bavlna** **Max. náplň***
Štandardný program pre bavlnu, vhodný na sušenie normálne mokrej bavlnenej bielizne. Z hľadiska spotreby energie je to najvhodnejší program na sušenie bavlnenej bielizne. Údaje na energetickom štítku vychádzajú z tohto programu.

POZNÁMKA: pre optimálnu energetickú účinnosť zvolte "Sušenie do skrine" pomocou výberu úrovne sušenia. Na zvýšenie úrovne sušenia zvolte "Ext. suché do skrine".

 **Zmieš. Bielizeň** **kg 4**
Toto je ideálny program na sušenie bavlny a syntetických materiálov spolu.

 **Syntetika** **kg 4**
Na sušenie bielizne vyrobenej zo syntetických vlákien.

 **Vlna** **kg 1**
Sušenie vlnených textílií. Odporúča sa textílie pred sušením prevrátiť naruby. Najhrubšie okraje, ktoré budú ešte vlhké, nechajte voľne doschnúť.

 **Jemná Bielizeň** **kg 2**
Na sušenie jemnej bielizne, ktorá vyžaduje šetrné zaobchádzanie.

 **Farebné** **kg 3**
Jemný sušiaci program určený na farebné textílie.

 **Postelňa Bielizeň** **Max. náplň***
Sušenie bavlnenej postelnej bielizne.

 **Prikrývky**
Sušenie veľkorozmerných kusov bielizne ako sú napríklad periny.

 **Lahké Žehlenie**
Tento cyklus uvoľňuje vlákna a vďaka tomu je žehlenie a skladanie ľahšie. Vhodné pre menšiu náplň vlhkých alebo suchých tkanín z bavlny a zmesi bavlny. Nepoužívajte na odevy, ktoré sú ešte vlhké.

Ďalšie cykly

 **Mikrovlákno** **kg 2**
Jemné sušenie pre mikrovláknenné textílie.

 **Uterák** **Max. náplň***
Na sušenie veľkej bielizne vyrobenej z bavlny, ako sú napríklad froté uteráky.

 **Pracovné Odevy** **kg 4**
Sušenie technických odevov zo syntetických materiálov a bavlny.

 **Páper. Bundy** **kg 2**
Sušenie páperových bünd, ktorým vracia ich prirodzenú mäkkosť (2 bundy naraz).

 **Rohožky** **kg 3**
Sušenie malých kúpeľňových alebo kuchynských koberčekov alebo predložiek. Nesušte koberčky s plastovými časťami, mohli by sa zapáliť a vyvolať požiar.

 **Spodné Prádlo** **kg 2**
Sušenie veľmi jemnej osobnej bielizne. Pred sušením zapnite všetky háčiky a sponky.

 **Plyšáci**
Tento program šetrne suší plyšáky, aby si uchovaly svoj pôvodný vzhľad a zářivosť. Pred spustením sušenia odstráňte veškeré ozdoby a doplnky. Jednotlivé kusy nesmú byť ťžší než 600 g.

 **Šport** **kg 4**
Na sušenie športového oblečenia vyrobeného zo syntetiky alebo bavlny.

 **Džínsy** **kg 3**
Na sušenie bavlnenej džínsoviny a odevov vyrobených z džínsoviny, ako sú nohavice a bundy.

 **Košele** **kg 3**
Program určený na sušenie košiel z bavlny alebo zmesi bavlny so syntetickými vláknami.

 **Rýchly 30'** **kg 0.5**
Sušenie bavlnených textílií po odstredení v pračke na vysokých otáčkach.

 **Osvieženie**
Krátky program určený na prevzdušnenie vlákien a textílií studeným vzduchom. Nepoužívajte tento program na ešte mokré textílie. Môže sa používať s ľubovoľným objemom náplne, ale s malými náplňami je samozrejme účinnejší. Doba trvania programu je cca 20 minút.

***MAX. NÁPLŇ 9 Kg (Dosušenie bielizne)**

PRÍDAVNÉ FUNKCIE

Tieto tlačidlá vám umožňujú prispôbovať zvolený program podľa vašich požiadaviek.

Nie všetky prídavné funkcie sú dostupné pri všetkých programoch. Niektoré prídavné funkcie nemusia byť kompatibilné s tými, ktoré ste predtým nastavili; v takom prípade vás upozorní bzučiak a/alebo blikajúce kontrolky. Ak je prídavná funkcia k dispozícii, jej kontrolka zostane svietiť. Program si môže uchovať niektoré prídavné funkcie zvolené pri predchádzajúcom cykle sušenia.

Nastaviť Sušenie

Stláčajte opakovane príslušné tlačidlo, kým sa neobjaví požadovaná miera zostatkovej vlhkosti bielizne. Na displeji sa zobrazí volená úroveň. Po uplynutí niekoľkých sekúnd nečinnosti sa displej vráti na hlavnú ponuku.

 **Na žehlenie:** veľmi jemné sušenie. Veci sa budú dať ľahšie žehliť hneď po skončení cyklu.

 **Na Ramienko:** stupeň usušenia určený pre jemné textílie, ktoré sa po sušení zavesia.

 **Do Skrine:** bielizeň bude pripravená na poskladanie a uloženie do skrine.

 **Extra Suché:** určené pre textílie, ktoré sa hneď po usušení oblečú.

Časové Sušenie

Táto funkcia ponúka možnosť zvoliť si, ako dlho bude trvať sušenie. Stláčajte opakovane príslušné tlačidlo, kým sa neobjaví požadovaný čas trvania sušenia. Ukazovateľ na ovládacom paneli ukazuje čas, ktorý je práve zadávané.

Odložený Štart

Táto funkcia ponúka možnosť odložiť začiatok cyklu. Stláčajte opakovane príslušné tlačidlo, kým sa neobjaví požadovaný čas odkladu. Keď dosiahnete maximálny možný čas, ďalším stlačením tlačidla sa celé nastavenie zruší. Ukazovateľ na ovládacom paneli ukazuje čas, ktorý je práve zadávané. Po stlačení tlačidla Štart/Pauza: stroj signalizuje čas, ktorý zostáva do spustenia cyklu. Ak sa otvorí dvierka, po ich opätovnom zatvorení musíte opäť stlačiť tlačidlo Štart/Pauza.

FreshCare+

Ak bielizeň po skončení cyklu zostane v bubne, môžu sa v nej rozmnožovať baktérie. Táto prídavná funkcia pomáha zabrániť tomu reguláciou teploty a jemným otáčaním bubna. Môže to trvať približne 6 hodín po skončení cyklu. Toto nastavenie zostane v pamäti z predchádzajúceho cyklu. Ak sa používa spolu s funkciou Odložený štart, počas tejto fázy sa vykoná úprava pokrčenia pravidelným otáčaním bubna.

 **Rýchly**
Umožňuje rýchlejšie sušenie.

Tlačidlá Uzamknuté

Táto funkcia ponúka možnosť vypnúť všetky ovládače stroja okrem tlačidla "Zapnuté/Vypnuté".

Zapnutý stroj:
• na aktiváciu funkcie je treba podržať stlačené tlačidlo dovtedy,

kým zariadenie neoznámi jej aktiváciu.
 • na deaktiváciu funkcie je treba podržať tlačidlo stlačené dovedy, kým zariadenie neoznámi jej deaktiváciu.
 Ak bola táto funkcia zvolená pre predchádzajúce sušenie, zostáva v pamäti.

Signál Ukončenia Cyklu

Táto funkcia aktivuje dlhotrvajúci zvukový signál na konci cyklu. Aktivujte ju v prípade, ak si nie ste istí, či budete počuť normálny zvuk ukončenia cyklu. Po podržaní tlačidla funkcie je možné ju aktivovať alebo deaktivovať pomocou tlačidiel "HORE" a "DOLE". Stlačte tlačidlo na potvrdenie. Ak bola táto funkcia zvolená pre predchádzajúce sušenie, zostáva v pamäti.

Volba Cyklu

Toto tlačidlo poskytuje prístup k ponuke nižšie uvedených prídavných funkcií. Posúvajte sa v ponuke pomocou tlačidiel "HORE" a "DOLU" a výber potvrdte stlačením tlačidla .

• **Jemný**
 Umožňuje jemnejšie zaobchádzanie s bielizňou znížením teploty sušenia.

• **Proti Zamotaniu**
 Prídavná funkcia vykonáva špeciálny pohyb bubna, ktorý znižuje zamotanie a zauzlenie vášho šatstva. Najlepšie výsledky zabezpečí pri menšej náplni.

STAROSTLIVOSŤ A ÚDRŽBA

UPOZORNENIE: Počas čistenia a údržby odpojte sušičku z elektrickej zástrčky.

Vyprázdnenie zbernej nádoby na vodu po každom cykle (viď obrázok A).

Vytiahnite nádobku zo sušičky a vyprázdnite ju do umývadla alebo do iného vhodného odtoku; následne nádobku založte na miesto. Sušičku nikdy nepoužívajte bez zbernej nádoby.

Čistenie dverového filtra po každom cykle (viď obrázky B).

Vytiahnite hlavný dverový filter a vyčistite ho odstránením vlákien z povrchu filtra pod tečúcou vodou alebo pomocou vysávača.

Čistenie spodného filtra po rozsvietení príslušného ukazovateľa (viď obrázky C).

Vytiahnite filter a vyčistite jeho plochy od usadenín pod tečúcou vodou alebo pomocou vysávača.

Zanesené filtre – vyčistite obidva filtre dvierok (viď obrázky B, obrázky C).

Za účelom optimálneho výkonu vysušte všetky filtre skôr, ako ich vložíte naspäť na svoje miesto.

Sušičku nikdy nepoužívajte bez nasadených všetkých filtrov.

Filtre majú pre priebeh sušenia zásadný význam. Ich úlohou je zachytiť usadeniny, ktoré sa vytvárajú počas sušenia.

Upchatie filtrov by znamenalo vážnu prekážku pre prúdenie vzduchu sušičkou; viedlo by to k predĺženiu časov sušenia, vyššej spotrebe energie a možnému poškodeniu sušičky.

Ak by sa tieto operácie nevykonávali správnym spôsobom, mohlo by to viesť k problémom s uvedením sušičky do chodu.

OPIS SPOTREBIČA

1. Nádobka na vodu (A)
2. Otvor pre nasávanie vzduchu
3. Dverový filter: primárny (B), sekundárny (C)

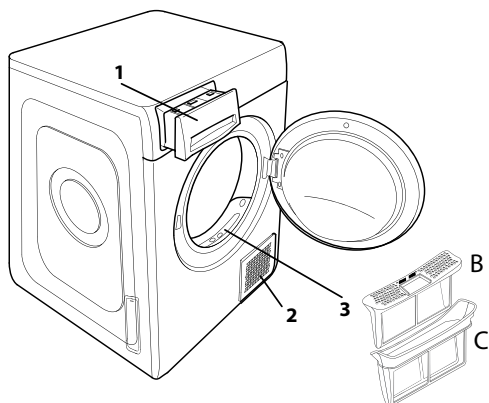

Samočistenie

Na tomto modeli je údržba spodného filtra automatická. Sušička spustí čistenie vo chvíli, keď snímače signalizujú, že je to nutné. Sušička v tomto prípade pokračuje v práci aj po skončení cyklu sušenia. Ukazovateľ na ovládacom paneli informuje o prebiehajúcej údržbe. **V tejto fáze nesmiete stroj vypnúť.**

PREPRAVA A MANIPULÁCIA

Sušičku nikdy nedvíhajte držiak ju za vrchnú časť.

1. Odpojte sušičku od prúdu.
2. Úplne odstráňte vodu z nádrčky na vodu.
3. Presvedčte sa, či sú dvierka a nádržka na vodu poriadne zatvorené.

Čistenie sušičky

- Vonkajšie kovové, plastové a gumené časti možno vyčistiť vlhkou handričkou.
- Pravidelne čistite mriežku na prednom vstupe vzduchu (každých 6 mesiacov) vysávačom, aby ste odstránili usadené vlákna, chumáče a prach. Okrem toho vysávačom často odstraňujte usadené vlákna z oblasti filtra.
- Nepoužívajte rozpúšťadlá ani drsné prostriedky.

Spotreba energie			
Vypnutý stav (Po) - Wattov			0.50
Zapnutý stav (PI) - Wattov			2.00
Programy	Kg	kWh	Minúty
Eco Bavlna* <input type="checkbox"/>	9	2.12	250
Eco Bavlna <input type="checkbox"/>	4.5	1.20	160
Syntetika	4	0.63	90

*Je to program, na základe ktorého boli stanovené údaje na energetickom štítku; je vhodný na sušenie bežnej bavlnenej bielizne. Z hľadiska spotreby energií je to najúčinnjší program na sušenie bavlnených textílií. (Štandardné východiskové nastavenie).

Inštalácia s tepelným čerpadlom

V tepelnom čerpadle sa používajú skleníkové plyny, ktoré sa nachádzajú v hermeticky izolovanej jednotke. V hermeticky izolovanej jednotke sa nachádza 0.18 kg plynu R134a. GWP = 604 (1 t CO₂).

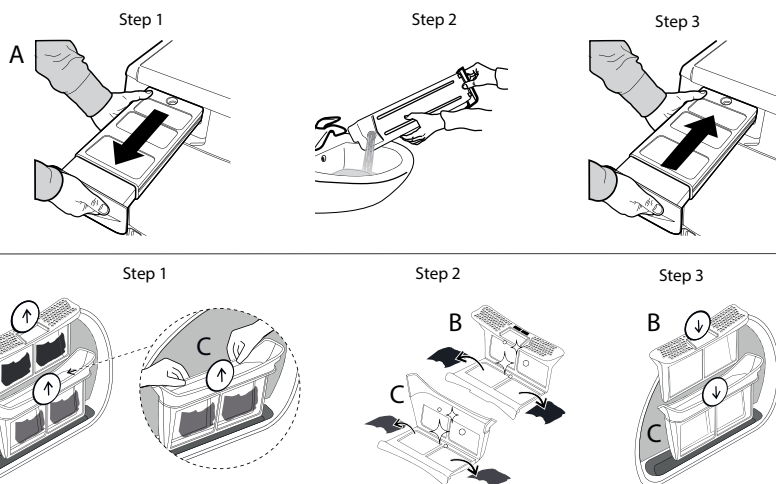

V prípade poruchy si skôr, než sa obrátite na servis zákazníckej podpory, preštudujte nasledujúcu tabuľku. Závady sú často veľmi banálne a na ich vyriešenie stačí niekoľko minút.

Závada	Možná príčina	Riešenie
Sušičku nie je možné zapnúť.	Zástrčka nie je zapojená do elektrickej zásuvky.	Zapojte zástrčku do elektrickej zásuvky.
	Elektrická zásuvka je vadná.	Skúste zapojiť do danej elektrickej zásuvky iný elektrospotrebič. Nepoužívajte prepojovacie elektrické zariadenia ako sú adaptéry alebo predlžovačky.
	Došlo k prerušeniu dodávky elektrického prúdu.	Počkajte na obnovu dodávky energie a v prípade potreby znova zapnite poistku.
Sušička nechce spustiť program.	Dvierka nie sú správne zatvorené.	Zatvorte dvierka.
	Je naprogramovaný časový odklad spustenia cyklu.	Ak je sušička vybavená touto funkciou, počkajte, až uplynie naprogramovaný čas odkladu alebo sušičku vypnite a znova zapnite, aby sa zresetovala. Vyhľadajte časť Prídavné funkcie.
	Nestlačili ste tlačidlo Štart/Pauza pre spustenie programu.	Stlačte tlačidlo Štart/Pauza.
Odevy sú po dokončení cyklu vlhké.	Malá náplň.	Automatický program nedetegoval požadovanú konečnú vlhkosť a sušička program dokončí a zastaví sa. Pokiaľ k tomu dôjde, jednoducho vyberte ďalší krátky čas sušenia, prípadne vyberte možnosť „extra suché“, ak je táto možnosť k dispozícii.
	Veľká náplň alebo ťažšie tkaniny.	Úroveň sušenia možno upravovať podľa konkrétneho želaného vysušenia. Úroveň „Ext. suché do skrine“ sa odporúča pre konfekčné odevy.
Sušenie trvá veľmi dlho.	Nebola vykonaná predpísaná údržba.	Vyhľadajte časť Starostlivosť a údržba a vykonajte všetky predpísané práce.
	Zvolený program, čas sušenia a/alebo stupeň usušenia nie sú vhodné pre typ textílií, ktoré sú naložené do sušičky alebo pre naložené množstvo textílií.	Vyhľadajte časť Programy a prídavné funkcie, kde si nájdete najvhodnejší program a možnosti pre textílie v sušičke.
	Textílie sú príliš mokré.	Nechajte prebehnúť prací cyklus s vysokými otáčkami odstredivky, aby sa textil zbavil čo najväčšieho množstva vody.
	Sušička môže byť preťažená.	Vyhľadajte časť Programy, kde si overíte, aká je maximálna prípustná hmotnosť náplne pre jednotlivé programy.
	Izbová teplota.	Čas sušenia môže byť dlhší, ak sa izbová teplota dostane mimo rozsahu 14 až 30 °C.
Program neskončil.	Mohlo dôjsť k prerušeniu dodávky elektrického prúdu.	V prípade výpadku elektrického prúdu je potrebné stlačiť tlačidlo Štart/Pauza, aby sa cyklus opäť spustil.

Svetelné ukazovatele

Zberná nádobka na vodu	Zberná nádobka je plná.	Vyprázdňte zbernú nádobku. Vyhľadajte časť Starostlivosť a údržba.
Dverový filter	Porucha prúdenia vzduchu potrebného pre činnosť zariadenia.	Vyčistite dverový filter a skontrolujte, či je voľný prívod otvor pre nasávanie vzduchu. Ak by sa tieto operácie nevykonávali správnym spôsobom, mohlo by to viesť k poškodeniu sušičky. Vyhľadajte časť Starostlivosť a údržba.
Spodný filter*	Spodný filter sa musí vyčistiť.	Vyčistite spodný filter. Vyhľadajte časť Starostlivosť a údržba.
DEMO Cyklus trvá niekoľko minút.	Sušička je nastavená do režimu DEMO. Ukazovateľ DEMO svieti.	Vypnite režim DEMO. Nasledujúce operácie vykonajte jednu po druhej, bez prerušenia. Zapnite a vypnite stroj. Stlačte tlačidlo Štart/Pauza a podržte, kým nezaznie zvukové znamenie. Stroj opäť zapnite. Zariadenie oznamuje dezaktiváciu funkcie.
Symbol anglického kľúča znamená výskyt poruchy.	Snímače na stroji zaznamenali poruchu.	Vypnite sušičku a odpojte ju od elektrickej siete. Ihneď otvorte dvierka a vyložte bielizeň, aby sa rozptýlilo nahromadené teplo. Počkajte asi 15 minút. Opäť pripojte sušičku k elektrickej sieti, naložte do nej bielizeň a znova spustíte cyklus sušenia. Ak problém pretrváva, kontaktujte servis zákazníckej podpory a poskytnite im abecedno-číslkové kódy, ktoré blikajú na displeji. Príklad: F3 a E2.

*Poznámka: Niektoré modely sú samočistiace; nie sú vybavené spodným filtrom, vyhľadajte časť Starostlivosť a údržba.



Firemné zásady, štandardnú dokumentáciu, objednávanie náhradných dielov a ďalšie informácie o produkte nájdete na:

- Návšteva našej webovej stránky docs.whirlpool.eu a parts-selfservice.whirlpool.com
- Pomocou QR kódu
- Prípadne **sa obráťte na náš popredajný servis** (Telefónne číslo nájdete v záručnej knižke). Pri kontaktovaní nášho popredajného servisu uveďte, prosím, kódy z výrobného štítku vášho spotrebiča.

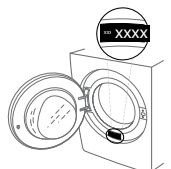



HVALA, DA STE KUPILI IZDELEK ZNAMKE WHIRLPOOL.
Aparat registrirajte na spletni strani
www.whirlpool.eu/register, da vam bomo lahko nudili
celoviti servis in podporo



Pred uporabo aparata pozorno preberite varnostna navodila.

UPRAVLJALNA PLOŠČA

- 1 Ročica za izbor programa
- 2 Vklop/Izklop
- 3 Zagon/Premor

Opcijski gumbi

- 4 FreshCare+
- 5 Signal Konca Cikla
- 6 Hitri
- 7 Možnosti Cikla (dolga pritisk Nastavitve)
- 8 Stopnja Suhosti
- 9 Časovno Sušenje
- 10 Zamik Vklopa

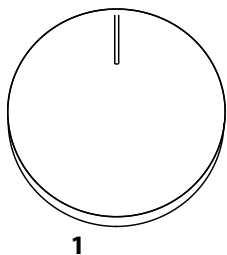

1

Navigacijski gumbi in blokada gumbov

- 11 GOR
- 12 DOL
- 13 POTRDI TEV (dolga pritisk Tipke so blokirane)

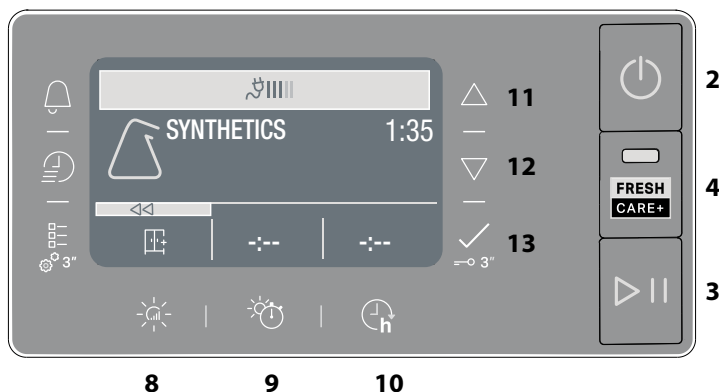

INDIKATORJI

Faza Cikla: ☀ Sušenje - 🌀 Ohlajanje

🚰 Izprazniti posodo za vodo - 🧼 Čiščenje sekundarnega filtra - 🧴 Zamašeni filtri - 🧼 Samodejno čiščenje - 🌿 Eko ekran

Glej poglavje Odpravljanje težav: 🛠 **Okvara:** pokličite tehnični servis - DEMO **Demo Način**

PRVA UPORABA

Ob prvem vklopu naprave se na upravljalna plošči prikaže meni za izbor jezika. S tipkama **GOR** in **DOL** se lahko pomikate po seznamu razpoložljivih jezikov. Izbiro jezika potrdite s pritiskom na gumb . Stroja ni mogoče uporabiti, če niste predhodno izbrali jezika.

Posoda za vodo mora biti pravilno vstavljena.

Sušilnik namestite v sobo, kjer temperatura znaša od 5 do 35 °C, da zagotovite pravilno delovanje.

Pred uporabo sušilnika preverite, da je bil vsaj 6 ur v navpičnem položaju.

Če želite spremeniti smer odpiranja vrat, se obrnite na tehnični servis (glejte telefonsko številko v garancijski knjižici).

VSAKODNEVNA UPORABA

Tako bo vaš stroj deloval NAJBOLJE:

- **izpraznite posodo za vodo po vsakem sušenju.**

- **očistite filtre po vsakem sušenju.**

Glejte poglavje Nega in vzdrževanje.

1. Vključite vtič sušilnega stroja v vtičnico.
2. Odprite vrata in naložite perilo; vedno upoštevajte navodila na oblačilih in največjo obremenitev naprave, ki je navedena za program. Izpraznite žepe. Prepričajte se, da se oblačila ne bodo ujela med vrata in/ali vratni filter. Ne naložite perila, ki je zelo mokro. Ne sušite večjega perila v enem kosu.
3. Zaprite vrata.
4. Pritisnite tipko "Vklop/Izklop".
5. Izberite najprimernejši program za vrsto blaga in količino perila.
6. Izberite zelene možnosti (po potrebi).
7. Pritisnite tipko "Zagon/Premor" za začetek sušenja.
8. Na koncu sušenja boste zaslišali zvočni signal. Indikator na upravljalni plošči nakazuje, da se je sušenje zaključilo. Nemudoma odstranite perilo, da preprečite mečkanje.
9. Izklopite stroj s pritiskom gumba "Vklop/Izklop", odprite vrata in odstranite perilo. Če stroja ne boste izključili ročno, se bo približno po četrto ure po koncu sušenja stroj za varčevanje z energijo izklopil samodejno. Nekateri programi/možnosti delujejo s sistemom "Crease Care" (brez mečkanja). To pomeni, da se za nekaj ur po koncu sušenja boben vrte v rednih intervalih, tako da se prepreči mečkanje.

Če pride do izpada električne energije, pritisnite tipko "Zagon/Premor", da znova zaženete cikel.

🌿 Eko ekran

Ta kazalnik prikazuje količino energije, porabljene na osnovi nastavljenega programa in opcij. Poraba je sorazmerna s številom črtic, prikazanih na ekranu poleg ikone eko ekrana.

ODPRTJE VRATC MED POTEKOM CIKLA

Perilo lahko preverite med samim ciklom in že suho perilo lahko takrat tudi odstranite, za preostanek perila pa se sušenje nadaljuje. Ko ste zaprli vrata, pritisnite tipko "Zagon/Premor", da nadaljujete z delovanjem stroja.

Vrata naj bodo do konca cikla zaprta, tako da privarčujete čas in energijo.

NAVIGACIJA

Po razpoložljivih menijih se lahko pomikate s pritiskom na gumba **"GOR"** in **"DOL"**.

- Potrdite izbiro s pritiskom na gumb .
- Pritisnite na opcijski gumb pri simbolu <<, v kolikor je le-ta prisoten na ekranu, za povratek na prejšnji ekranski prikaz.

Če ne potrdite nobene izbire, se po približno 10 sekund ponovno prikaže glavni ekranski prikaz.

⚙ NASTAVITVE

Meni nastavitve priključite tako, da nekaj sekund pritisnete na ustreznih gumb.

- **Izbira jezika** priključite prikaz vseh razpoložljivih jezikov.
- **Zvok** omogoča vklop ali izklop oddajanja zvokov (nekatera opozorila, npr. tista v zvezi z okvarami, so aktivni v vsakem primeru).
- **Svetlost** določa stopnjo osvetlitve ekrana.
- **Ponastavitev** omogoča ponovno vzpostavitev tovarniških nastavitvev. Potem ko ste izbrali nastavev, pritisnite na gumb za nekaj sekund.

VŠITKI Z NAVODILI O VZDRŽEVANJU

Preverite všitke perila predvsem, ko ga prvič sušite v sušilniku. V nadaljevanju so navedeni najpogostejši simboli:

- Primerno za sušenje v sušilniku.
- Neprimerno za sušenje v sušilniku.
- Sušiti pri visoki temperaturi.
- Sušiti pri nizki temperaturi.

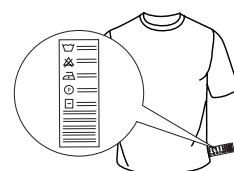



PROGRAMI

Trajanje teh programov je odvisno od količine perila, vrese blaga, hitrosti centrifuge vašega pralnega stroja in drugih izbranih opcij. **Pri modelih z ekranom je trajanje ciklov prikazano na upravljalni plošči.** Preostali čas je stalno pod nadzorom med potekom cikla sušenja, tako da stroj kaže čim bolj natančno oceno časa. Možnost uporabe - Če je vaše perilo po samodejnem ciklu vedno manj ali bolj suho kot bi želeli, lahko raven sušenja povečate ali zmanjšate s posebnim programom.

 **Bombaz eko** **Kg Maks.***
Običajni program za bombaž, ki je primeren za sušenje običajno mokrega bombažnega perila. Najbolj učinkovit program glede porabe elektrike za sušenje bombažnega perila. Energetsko označevanje temelji na tem programu.

OPOMBA: za najboljšo energetsko učinkovitost med programi sušenja izberite "Suho za zlag. v omaro". Za večjo suhost izberite "Ekstra suho".

 **Mešano** **Kg 4**
Ta program je namenjen skupnemu sušenju bombažnih in sintetičnih tkanin.

 **Sintetika** **Kg 4**
Za sušenje perila iz sintetičnih vlaken.

 **Wool** **Kg 1**
Program za sušenje volnenega perila. Priporočamo, da perilo obrnete z narobno stranjo navzven pred sušenjem. Pustite debelejša robove, ki so po sušenju še vlažna, da se posušijo na zraku.

 **Občut. Perilo** **Kg 2**
Za sušenje občutljivega perila, ki zahteva nežno sušenje.

 **Barvno** **Kg 3**
Program za nežno sušenje.

 **Posteljnina** **Kg Maks.***
Ta program je namenjen sušenju bombažnih rjuh.

 **Prešite Odeje**
Za sušenje debelega perila, npr. ene prešite odeje.

 **Likanje Enost.**
S tem ciklom se vlakna zmeščajo, s tem pa se olajšata likanje in zlaganje. Primerno za majhne količine vlažnega ali suhega bombažnega in delno bombažnega perila. Ne uporabljajte s perilom, ki je še mokro.

Več Ciklov

-  **Mikrovlakna** **Kg 2**
Nežno sušenje mikrovlaknen.
-  **Brisače** **Kg Maks.***
Za sušenje trpežnega bombažnega perila, npr. brisač iz frotirja.
-  **Delovna Oblačila** **Kg 4**
Za sušenje delovnega ali tehničnega sintetičnega ali bombažnega perila.
-  **Bunde** **Kg 2**
Za sušenje pernatih bund. Zavaruje njihovo naravno mehko (2 bundi).
-  **Podloge** **Kg 3**
Za sušenje manjših kuhinjskih ali kopalniških preprog. Ne sušite preprog s plastičnimi kosi, ker obstaja nevarnost požara.
-  **Spodnje Perilo** **Kg 2**
Za sušenje posebno občutljivega perila. Pred sušenjem zaprite kaveljčke.
-  **Plišaste Igrače**
Cikel ohranja izvorni videz in lesk pliša. Pred sušenjem odstranite vse dodatke. Teža vsake igranje ne sme presegati 600 g.
-  **Športna Ob.** **Kg 4**
Za sušenje športnega perila iz sintetike ali mešanice sintetike in bombaža.
-  **Jeans** **kg 3**
Za sušenje jeans hlače in perila iz odporne tkanine (npr. Denim), kot so hlače in jakne.

 **Srajce** **Kg 3**
Program za sušenje srajc iz bombaža ali mešanice bombaža in sintetike.

 **Hitri 30'** **Kg 0.5**
Za sušenje bombažnega perila, že ožetega v pralnem stroju pri visoki hitrosti.

 **Poživitev**
Kratek program za osvežitev tkanin na osnovi svežega zraka. Ne uporabljajte s še vlažnim perilom. Lahko se uporablja s kakršno koli količino perila, vendar je učinkovitejši z majhno količino. Cikel traja približno 20 minut.

***MAKS. POLNJ. 9 Kg (Suho perilo)**

OPCIJE

S temi tipkami lahko personalizirate izbrani program glede na svoje zahteve. Za vse programe niso na voljo vse možnosti. Nekatere možnosti mogoče niso združljive s tistimi, ki ste jih nastavili prej; Če je to tako, potem vas bo na to opozoril zvočni signal in/ali utripajoče lučke. Če je možnost na voljo, bo lučka za to možnost ostala prižgana. Program bo mogoče ohranil nekatere izbrane možnosti v prejšnjih ciklih.

 **Stopnja Suhosti**
Na gumb pritisnite večkrat, da izberete različno stopnjo preostale vlage v perilu. Na ekranu je prikazana stopnja, ki jo boste izbrali. Po nekaj sekundah premora se na ekranu ponovno prikaže glavni meni.

 **Suho za likanje:** sušenje zelo občutljivega perila. Perilo boste lahko nemudoma po sušenju lažje zlikali.

 **Suho za obešenje:** za občutljivo perilo, namenjeno obešanju.

 **Suho za omaro:** perilo lahko zložite in spravite v omaro.

 **Ekstra suho:** za perilo, ki ga želite obleči ob koncu cikla.

 **Časovno Sušenje**
Ta opcija omogoča izbor časa sušenja. S pritiskom na ustrezni gumb lahko izberete čas sušenja. Indikator na kontrolni plošči kaže čas, ki ga izbirate.



 **Zamik Vklopa**
S to opcijo je mogoče določiti zamik začetka cikla. Večkrat pritisnite na ustrezni gumb, da nastavite želeni zamik. Po doseganju največjega možnega zamika naknadni pritisk na gumb ponastavi opcijo. Indikator na upravni plošči kaže čas, ki ga izbirate. Po pritisku na tipko za "Zagon/Premor": stroj kaže čas do zagona cikla. Če ponovno odprete vrata, potem ko ste jih že zaprli, morate ponovno pritisniti na tipko za "Zagon/Premor".

 **FreshCare+**
Če boste perilo po koncu sušenja pustili v bobnu, lahko pride do širjenja bakterij. Ta možnost to preprečuje z nadzorovanjem temperature in nežnim vrtenjem bobna. To se bo nadaljevalo do 6 ur po koncu sušenja. Ta nastavev ostane shranjena v spominu prejšnjega cikla. Če boste to možnost uporabili skupaj s programom za zamik začetka, se bo postopek za preprečevanje mečkanja izvedel med to fazo tako, da se bo boben v rednih razmakih zavrtel.

 **Hitri**
Omogoča hitrejšo sušenje.

 **Tipke so blokirane**
S to opcijo postanejo vsa povelja stroja nedosegljiva razen "Vklj./Izklj.". Ko je stroj vklopljen:
• pritisnite na gumb, dokler se ne prižge ustrezni indikator.
• opcijo deaktivirate tako, da pritisnete na gumb, dokler indikator ne ugasne.

Če ste to opcijo izbrali ob prejšnjem sušenju, ostane v spominu.

 **Signal Konca Cikla**
Ta funkcija sproži daljši zvočni signal ob koncu cikla. Aktivirajte jo, če sumite, da boste morda preslišali običajni krajši signal. Po pritisku na opcijsko tipko jo lahko vklopite ali izklopite s tipkama **GOR** in **DOL**. Potrdite izbiro s pritiskom na gumb . Če ste to opcijo izbrali ob prejšnjem sušenju, ostane v spominu.

Možnosti Cikla

Ta gumb omogoča dostop do spodnjega menija z možnostmi. Preglejte možnosti z gumboma "GOR" in "DOL" ter pritisnite gumb , da potrdite izbiro.

Nežno

Omogoča nežnejšo obravnavo perila tako, da zniža temperaturo sušenja.

Proti Zapletanju

Ta možnost izvede posebno premikanje bobna, ki zmanjša zapletanje in vozlanje perila. Daje vam najboljše rezultate, če jo uporabite pri manjši količini perila.

NEGA IN VZDRŽEVANJE

OPOZORILO: med čiščenjem in vzdrževanjem sušilni stroj odklopite od električnega omrežja.

Po vsakem ciklu izpraznite posodo za vodo (glej sliko A).

Izvlcite posodo iz sušilnika in izlijte vsebino v lijak ali drug podoben sistem za odvajanje vode, nato pa posodo postavite na mesto. Sušilnika ne uporabljajte, dokler niste ponovno namestili posode na mesto.

Čiščenje glavnega filtra na vratih po vsakem ciklu (glej sliko B).

Izvlcite primarni vratni filter in ga očistite tako, da odstranite vlakna s površine filtra pod tekočo vodo ali s pomočjo sesalnika.

Čiščenje stranskega filtra na vratih, ko zagori ustrezni indikator (glej sliko C).

Snemite stranski filter z vrat in odstranite morebitne dlake s površine filtra tako, da filter sperete pod tekočo vodo ali posesate s sesalnikom.

Zamašeni filtri – očistite oba filtra na vratih (glejte sl. B, sli. C).

Če želite doseči optimalno učinkovitost, posušite vse filtre, preden jih vstavite nazaj na njihovo mesto.

Sušilnika ne uporabljajte, če niste prej vstavili vseh filtrov na njihovo mesto.

Filtri so bistveni deli sušilnega postopka. Na njih se zbirajo dlaci, ki nastajajo med sušenjem. Če se filtri zamašijo, je pretok zraka v stroju onemogočen, čas sušenja se podaljša, poraba energije se poveča, sušilnik pa se lahko poškoduje. Če teh postopkov ne izvedete pravilno, zagon sušilnika ni vedno mogoč.

Samodejno čiščenje

Spodnji filter tega modela razpolaga s samodejnim čiščenjem. Sušilnik sam opravi čistilni postopek, ko tipala zaznajo, da je to potrebno. V tem primeru stroj še dalje obratuje, tudi če je cikel sušenja zaključen. Indikator na kontrolni plošči opozarja na vzdrževanje. **Stroja v tej fazi ne izklopite.**



RAVNANJE V PRIMERU TRANSPORTA

Nikoli ne dvigajte sušilnega stroja tako, da ga držite za njegov zgornji del.

1. Odklopite sušilni stroj z električnega omrežja.
2. Popolnoma odstranite vodo iz posode za vodo.
3. Vrata in posoda za vodo morajo biti dobro zaprta.

Čiščenje sušilnega stroja

- Zunanje kovinske, plastične in gumijaste dele lahko očistite z vlažno krpo.
- Redno čistite sprednje zračne reže na vходу zraka (vsakih 6 mesecev) s sesalnikom, da odstranite vlakna, puh ali ostanke prahu. Poleg tega redno odstranite plasti vlaken s predela filtra s pomočjo sesalnika.
- Ne uporabljajte topil ali abrazivnih sredstev.

Poraba energije			
Ko je aparat izklopljen (Po) Watt		0.50	
Ko je aparat vklopljen (PI) Watt		2.00	
Programi	Kg	kWh	Minute
Bombaž Eko* 	9	2.12	250
Bombaž Eko 	4.5	1.20	160
Sintetika	4	0.63	90

* Referenčni program za energetsko oznako. Primeren je za sušenje normalnega bombažnega perila in je energetsko najučinkovitejši program za bombažno perilo. (Standardna/tovarniška konfiguracija).

Sistem s toplotno črpalko

Toplotna črpalka vsebuje toplogredne pline, ki se nahajajo v hermetično zaprti enoti. Ta zaprta enota vsebuje 0.18 kg plina R134a. GWP = 604 (1 t CO₂).

OPIS IZDELKA

1. Posoda za vodo (A)
2. Odprtina za dovod zraka
3. Filter na vratih: glavni (B), stranski (C)

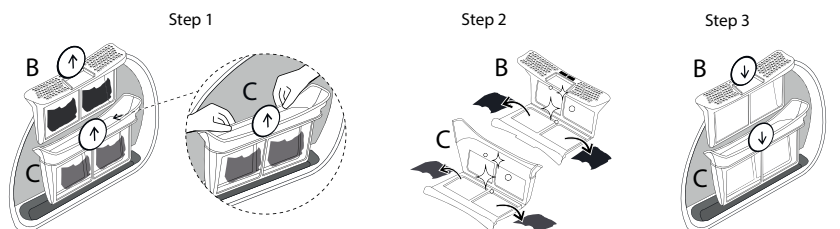
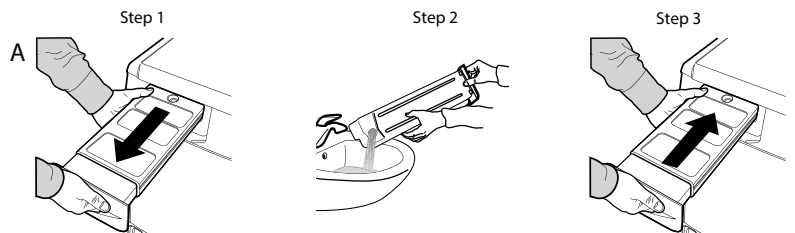
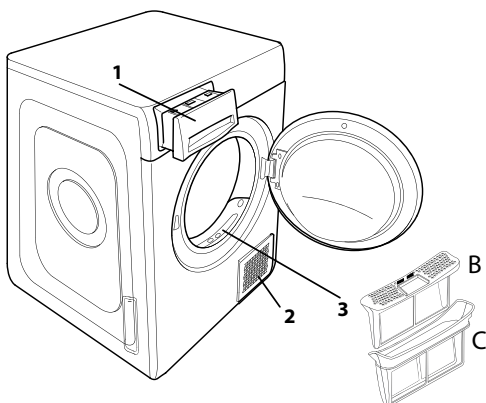

V primeru motenj delovanja preglejte spodnjo tabelo, preden se obrnete na tehnični servis. Težave so pogosto lažjega značaja in jih je mogoče rešiti v nekaj minutah.

Težava	Možen vzrok	Rešitev
Sušilnik se ne prižge.	Vtič ni pravilno vstavljen v električno vtičnico.	Vstavite vtič napajalnega kabla v električno vtičnico.
	Vtičnica ne deluje.	Poskusite priključiti drug aparat na isto vtičnico. Ne uporabljajte električnih pripomočkov za povezavo z vtičnico, npr. adapterjev ali podaljškov.
	Prišlo je do prekinitve električne napetosti.	Počakajte, da se znova vzpostavi napajanje in po potrebi znova vklopite varovalko.
Sušilnik se ne zažene.	Vrata niso pravilno zaprta.	Zaprte vrata.
	Nastavljen je zamik zagona cikla.	Če vaš aparat razpolaga s to funkcijo: počakajte do konca nastavljenega zamika ali izklopite aparat in ga ponastavite. Glej poglavje Opcije.
	Niste pritisnili na tipko Zagon/Premor za zagon programa.	Pritisnite na tipko Zagon/Premor.
	Na aparatih, ki razpolagajo s funkcijo blokade gumbov, je aktivirana ta opcija.	Glejte poglavje Opcije. Če ste izbrali zaklepanje vklopa, ga onemogočite. Z izklopom stroja te možnosti ne boste onemogočili.
Perilo je po koncu cikla mokro.	Majhna količina.	Samodejni program ne zazna zahtevane končne vlage, zato sušilni stroj zaključi program in se ustavi. Če se to zgodi, preprosto izberite dodaten kratek program sušenja ali izberite možnost za ekstra sušenje, če je na voljo.
	Velike količine perila ali težke tkanine..	Raven suhosti lahko spreminjate po želji. Program Ekstra suho se priporoča za oblačila, ki se takoj oblečejo..
Čas sušenja je zelo dolg.	Niste opravili potrebnih vzdrževalnih posegov.	Glej poglavje Nega in vzdrževanje: opravite tam opisane posege.
	Nastavljeni program, čas in/ali stopnja sušenja niso primerni za vrsto ali količino perila, ki se nahaja v sušilniku.	Glej poglavje o programih in opcijah, kjer lahko opredelite program in opcijo, ki ustreza vašemu perilu.
	Perilo je prevlažno.	Opravite cikel pranja s centrifugo z večjim številom obratov, da izločite čim večjo količino vode.
	Sušilnik je morda prepoln.	Glej poglavje o programih, kjer lahko preverite največjo možno obremenitev za vsak program.
	Sobna temperatura.	Če sobna temperatura ni znotraj razpona 14 do 30 °C, se čas sušenja lahko podaljša.
Program ni zaključen.	Morda je prišlo je do prekinitve električne napetosti.	V primeru prekinitve dobave elektrike je potrebno pritisniti na tipko Zagon/Premor za ponovni zagon cikla.

Indikatorji gorijo ali utripajo

Posoda za vodo	Posoda za vodo je polna.	Izpraznite posodo za vodo. Glej poglavje Nega in vzdrževanje.
Filter na vratih	Napaka pri dovajanju zraka, potrebnega za delovanje stroja.	Očistite filter na vratih in ter preverite, da je odprtina za dovod zraka prosta. Če tega ne izvedete pravilno, bi lahko nastale poškodbe na aparatu. Glej poglavje Nega in vzdrževanje.
Spodnji filter*	Spodnji filter je treba očistiti.	Očistite spodnji filter. Glej poglavje Nega in vzdrževanje.
Demo način Cikel traja nekaj minut.	Sušilnik je v demo načinu. Indikator DEMO gori.	Izklopite Demo način. Naslednje posege morate izvesti v zaporedju in brez prekinitve. Aparat vklopite in ga nato izklopite. Pritisnite na tipko Zagon/Premor, dokler ne zaslišite zvočnega signala. Aparat ponovno vklopite. Stroj pošlje signal, da je bila funkcija onemogočena.
Če se na ekranu prikaže simbol francoskega ključa, to pomeni okvaro na aparatu.	Tipala aparata so zaznali nepravilno delovanje.	Sušilnik izklopite in ločite od električnega omrežja. Takoj odprite vrata in odstranite perilo, tako da se toplota lahko razprši. Počakajte vsaj 15 minut. Sušilnik spet priklopite na električno omrežje, naložite perilo in ponovno zaženite cikel sušenja. Če težava ni odpravljena, se obrnite na tehnični servis in mu sporočite črke in številke, ki utripajo na ekranu. Npr. F3 in E2.

*Opomba: nekateri modeli razpolagajo s funkcijo samodejnega čiščenja; ti aparati nimajo spodnjega filtra; glej poglavje Nega in vzdrževanje.



Pravila uporabe, standardna dokumentacija, naročanje nadomestnih delov in dodatne informacije o izdelkih so na voljo:

- z obiskom naših spletnih strani docs.whirlpool.eu in parts-selfservice.whirlpool.com
- z uporabo kode QR
- **Obrnete se lahko tudi na našo servisno službo** (telefonske številke so navedene v servisni knjižici). Ko stopite v stik z našo servisno službo, navedite kode, ki so zapisane na identifikacijski ploščici izdelka.

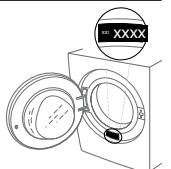



ΣΑΣ ΕΥΧΑΡΙΣΤΟΥΜΕ ΠΟΥ ΑΓΟΡΑΣΑΤΕ ΕΝΑ ΠΡΟΪΟΝ WHIRLPOOL.
Για να λάβετε πλήρη τεχνική υποστήριξη, παρακαλούμε να καταχωρίσετε τη συσκευή σας στην ιστοσελίδα www.whirlpool.eu/register



Διαβάστε τις οδηγίες για την ασφάλεια προσεκτικά πριν χρησιμοποιήσετε τη συσκευή.

ΠΙΝΑΚΑΣ ΕΛΕΓΧΟΥ

- 1 Κουμπί προγραμμάτων
- 2 Πλήκτρο Αναμμέν/Σβηστό
- 3 Πλήκτρο Έναρξη/Παύση

Τλήκτρα επιλογών

- 4 FreshCare+
- 5 Ήχος Τέλους
- 6 Γρήγορο
- 7 Επιλογες Κύκλου (Αν πατηθεί επί μακρόν γίνεται Ρυθμισεις)
- 8 Επίπεδο Στεγνώμα
- 9 Χρονος Στεγνώματος
- 10 Καθυστέρηση Έναρξης

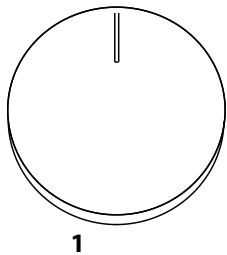

Πλήκτρα περιήγησης και πληκτ μπλοκ

- 11 ΕΠΑΝΩ
- 12 ΚΑΤΩ
- 13 ΕΠΙΒΕΒΑΙΩΣΗ (Κρατήστε το πατημένο για το κλειδωμα πλήκτρων)

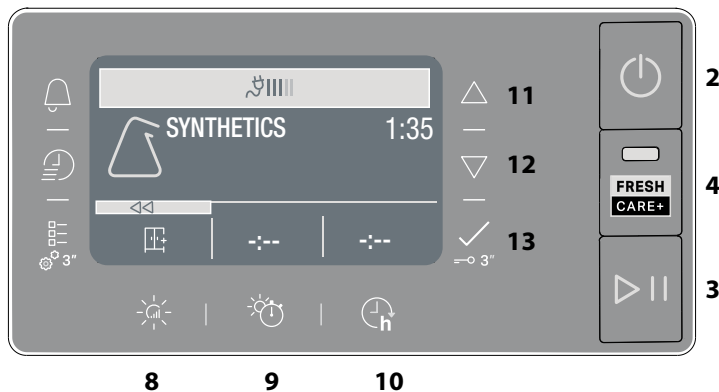

ΔΕΙΚΤΕΣ

Φάση κύκλου: ☀ Στέγνωμα - 🌀 Ψύξη

🚰 Αδειάστε το Δοχείο νερού - 🧼 Καθαρισμός δευτερεύοντος φίλτρου - 🧼 Φραγμένα φίλτρα - 🧼 Αυτοκαθαρισ - 🧼 Economonitor

Συμβουλευτείτε την ενότητα Προβλήματα και λύσεις: 🛠 Βλάβη κλήση στην Τεχνική Εξυπηρέτηση - DEMO Λεπ. Επίδειξ.

ΠΡΩΤΗ ΧΡΗΣΗ

Όταν η συσκευή ενεργοποιηθεί για πρώτη φορά, ο πίνακας ελέγχου θα εμφανίσει αυτόματα το μενού επιλογής γλώσσας. Με τα πλήκτρα **ΕΠΑΝΩ** και **ΚΑΤΩ** για να εμφανίσετε τις γλώσσες στο μηχανήμα. Πατήστε το πλήκτρο για επιβεβαίωση. Δεν είναι δυνατή η χρήση του μηχανήματος χωρίς την επιλογή της γλώσσας. Επίσης, βεβαιωθείτε ότι το δοχείο νερού είναι σωστά τοποθετημένο. Το στεγνωτήριο πρέπει να εγκατασταθεί σε δωμάτιο με θερμοκρασία μεταξύ 5 °C και 35 °C, προκειμένου να εξασφαλιστεί η σωστή λειτουργία του. Πριν χρησιμοποιήσετε το στεγνωτήριο, βεβαιωθείτε ότι έχει παραμείνει σε κάθετη θέση για τουλάχιστον 6 ώρες. Αν θέλετε να αλλάξετε την κατεύθυνση ανοίγματος της πόρτας, επικοινωνήστε με την Τεχνική Εξυπηρέτηση. (Βλ. τηλεφωνικό αριθμό στο βιβλιαράκι εγγύησης).

ΚΑΘΗΜΕΡΙΝΗ ΧΡΗΣΗ

Αυτό θα κάνει τη συσκευή σας να λειτουργεί **ΑΡΙΣΤΑ**:

- αδειάζετε τη δεξαμενή νερού μετά από κάθε κύκλο στεγνώματος.
- μην ξεχνάτε να καθαρίζετε τα φίλτρα σας μετά από κάθε κύκλο στεγνώματος.

Ανατρέξτε στην ενότητα Φροντίδα και Συντήρηση.

1. Συνδέστε το στεγνωτήριο στην πρίζα.
2. Ανοίξτε την πόρτα και φορτώστε τα ρούχα. Ανατρέχετε πάντα στις οδηγίες που υπάρχουν στις ετικέτες των ρούχων και τα μέγιστα φορτία που αναφέρονται στην ενότητα προγράμματος. Αδειάστε τις τσέπες. Βεβαιωθείτε ότι τα ρούχα δεν πιάνονται μεταξύ της πόρτας ή/και του φίλτρου της πόρτας. Μην τοποθετείτε αντικείμενα που στάζουν βρεγμένα. Μην στεγνώνετε μεγάλα, πολύ ογκώδη αντικείμενα.
3. Κλείστε την πόρτα.
4. Πατήστε το κουμπί "Αναμμέν/Σβηστό".
5. Επιλέξτε το πιο κατάλληλο πρόγραμμα για τον τύπο υφάσματος σε αυτό το φορτίο.
6. Ορίστε τις επιλογές, εάν είναι απαραίτητο.
7. Πατήστε το κουμπί "Έναρξη/Παύση" για να αρχίσει να στεγνώνει.
8. Στο τέλος του κύκλου στεγνώματος, ηχεί ένας βομβητής. Μια ένδειξη στον πίνακα ελέγχου σηματοδοτεί το τέλος του κύκλου. Τραβήξτε αμέσως το φορτίο για να αποφύγετε τον σχηματισμό πτυχώσεων στα ρούχα.
9. Απενεργοποιήστε το μηχανήμα πατώντας το κουμπί "Αναμμέν/Σβηστό", ανοίξτε την πόρτα και βγάλτε τα ρούχα. Εάν το μηχανήμα δεν απενεργοποιηθεί χειροκίνητα, μετά από περίπου ένα τέταρτο της ώρας από το τέλος του κύκλου, η συσκευή σβήνει αυτόματα για εξοικονόμηση ενέργειας.

Σημειώστε ότι κάποιο πρόγραμμα/επιλογή αντιστοιχεί στο σύστημα "Crease Care" (Προστασία ρούχων από τσαλακώμα). Αυτό σημαίνει ότι για μερικές ώρες μετά το τέλος του κύκλου στεγνώματος, το ο κάδος περιστρέφεται σε τακτά χρονικά διαστήματα για να μην τσαλακωθούν τα ρούχα.

Σε περίπτωση διακοπής ρεύματος, είναι απαραίτητο να πατήσετε το κουμπί "Έναρξη/Παύση" για επανεκκίνηση του κύκλου.

Economonitor

Αυτή η ένδειξη δείχνει το επίπεδο ενέργειας που καταναλώνεται σύμφωνα με το πρόγραμμα και τις επιλογές που έχουν οριστεί. Η κατανάλωση είναι ανάλογη του αριθμού των γραμμών στην οθόνη, δίπλα στην εικόνα του economonitor.

ΑΝΟΙΓΜΑ ΤΗΣ ΠΟΡΤΑΣ ΚΑΤΑ ΤΗ ΔΙΑΡΚΕΙΑ ΤΟΥ ΚΥΚΛΟΥ

Το πλυντήριο μπορεί να ελέγχεται κατά τη διάρκεια του κύκλου στεγνώματος και τυχόν ρούχα που είναι ήδη στεγνά μπορούν να αφαιρεθούν, ενώ το στεγνωμα συνεχίζεται για τα υπόλοιπα ρούχα. Αφού κλείσετε την πόρτα, πατήστε το κουμπί "Έναρξη/Παύση" για να συνεχίσει η λειτουργία του μηχανήματος. Κρατήστε την πόρτα κλειστή μέχρι το τέλος του κύκλου για εξοικονόμηση χρόνου και ενέργειας.

ΠΕΡΙΗΓΗΣΗ

Μπορείτε να περιηγηθείτε στα διαθέσιμα μενού με τα πλήκτρα "ΕΠΑΝΩ" και "ΚΑΤΩ".

- Πατήστε το πλήκτρο για να επιβεβαιώσετε την επιλογή.
- Πατήστε το πλήκτρο επιλογής που αντιστοιχεί στο σύμβολο <<, όπου υπάρχει στην οθόνη, για να επιστρέψετε στην προηγούμενη οθόνη.

Εάν δεν επιβεβαιωθεί καμία επιλογή, μετά από περίπου 10 δευτερόλεπτα, η οθόνη επιστρέφει στην κύρια οθόνη.

ΡΥΘΙΣΕΙΣ

Για να μεταβείτε στο μενού ρυθμίσεων, πατήστε παρατεταμένα το αντίστοιχο κουμπί για μερικά δευτερόλεπτα.

- **Επιλογή γλώσσας** εμφανίζει τις διαθέσιμες γλώσσες στην οθόνη.
- **Ήχοι** σας επιτρέπουν να ενεργοποιείτε ή να απενεργοποιείτε τους ήχους (μερικούς ήχους, π.χ. τα σήματα δυσλειτουργίας, θα παραμείνουν ενεργά).
- **Φωτεινότητα** μπορεί να αλλάξει τη φωτεινότητα της οθόνης.
- **Αποκατάσταση** ρυθμίσεων σας επιτρέπει να επαναφέρετε τις εργοστασιακές ρυθμίσεις. Μετά την επιλογή της ρύθμισης, πατήστε και κρατήστε πατημένο το κουμπί για λίγα δευτερόλεπτα.

ΕΤΙΚΕΤΕΣ ΣΥΝΤΗΡΗΣΗΣ

Ελέγξτε τις ετικέτες των ρούχων, ειδικά όταν αυτά μπαίνουν για πρώτη φορά σε στεγνωτήριο. Στη συνέχεια αναφέρονται τα πιο συνήθη σύμβολα:

- Μπορεί να μπει στο στεγνωτήριο.
- Δεν μπορεί να στεγνώσει σε στεγνωτήριο.
- Στεγνώστε σε υψηλή θερμοκρασία.
- Στεγνώστε σε χαμηλή θερμοκρασία.

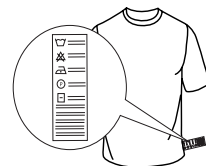



ΠΡΟΓΡΑΜΜΑΤΑ

Η διάρκεια αυτών των προγραμμάτων εξαρτάται από το μέγεθος του φορτίου, τον τύπο των υφασμάτων, την ταχύτητα της φυγοκέντρου που χρησιμοποιείται στο πλυντήριο σας και άλλες επιλεγμένες επιλογές. **Στα μοντέλα με οθόνη εμφανίζεται στον πίνακα ελέγχου η διάρκεια των κύκλων.** Ο υπόλοιπος χρόνος εμφανίζεται συνεχώς και τροποποιείται κατά τη διάρκεια του κύκλου στεγνώματος για να δείξει την καλύτερη δυνατή εκτίμηση. Επιλογή για χρήση - Εάν όλα τα φορτία σας στους Αυτόματους Κύκλους είναι σταθερά λιγότερο στεγνά ή πιο στεγνά από ό,τι θα θέλατε, μπορείτε να αυξήσετε ή να μειώσετε το επίπεδο στεγνώματος χρησιμοποιώντας τη συγκεκριμένη επιλογή.

 **Βαμβακερα Eco Μέγιστο φορτίο***
Τυπικό πρόγραμμα για βαμβακερά, κατάλληλο για κανονικό στέγνωμα υγρών βαμβακερών ρούχων. Πιο αποτελεσματικό πρόγραμμα ως προς την κατανάλωση ενέργειας για το στέγνωμα βαμβακερών ρούχων. Οι τιμές στην ετικέτα ενέργειας βασίζονται σε αυτό το πρόγραμμα.

ΣΗΜΕΙΩΣΗ: για βέλτιστη ενεργειακή απόδοση, επιλέξτε "Στεγνά" χρησιμοποιώντας την επιλογή επιπέδου στεγνώματος. Για να αυξήσετε το επίπεδο στεγνώματος, επιλέξτε "Έξτρα στέγνωμα".

 **Μικτα Kg 4**
Αυτό το πρόγραμμα είναι ιδανικό για να στεγνώσετε μαζί βαμβακερά και συνθετικά υφάσματα.

 **Συνθετικά Kg 4**
Για το στέγνωμα ρούχων από συνθετικές ίνες.

 **Μαλλίνα Kg 1**
Για να στεγνώσετε τα μαλλίνα ρούχα. Συνιστάται να γυρίσετε τα ρούχα απ' την ανάποδη πριν από το στέγνωμα. Αφήστε τα βαρύτερα άκρα που είναι ακόμη υγρά να στεγνώσουν φυσιολογικά.

 **Ευαίσθητα Kg 2**
Για το στέγνωμα ευαίσθητων ρούχων που απαιτούν ιδιαίτερη προσοχή.







 **Πολυχρωμα Kg 3**
Απαλό πρόγραμμα στεγνώματος κατάλληλο για χρωματιστά ενδύματα.

 **Σεντόνια Μέγιστο φορτίο***
Για να στεγνώσετε βαμβακερά σεντόνια.

 **Παπλωματα**
Για να στεγνώνετε ογκώδη αντικείμενα όπως ένα μονό πάπλωμα.

 **Ευκολο Σιδερο**
Αυτός ο κύκλος χαλαρώνει τις ίνες, διευκολύνοντας έτσι το σιδέρωμα και το διπλώμα. Κατάλληλο για μικρό φορτίο υγρασίας ή στεγνού βαμβακιού και βαμβακερών υφασμάτων. Μην το χρησιμοποιείτε με βρεγμένα ρούχα.

Περισσότεροι Κύκλοι

-  **Μικροΐνες Kg 2**
Ευαίσθητο στέγνωμα για μικροΐνες.
-  **Πετσέτες Μέγιστο φορτίο***
Για στέγνωμα ανθεκτικών ρούχων από βαμβάκι, όπως φλοκαίτες πετσέτες.
-  **Ενδ. Εργασίας Kg 4**
Για να στεγνώνετε συνθετικά ενδύματα εργασίας ή βαμβακερά.
-  **Μπουφάν Kg 2**
Για να στεγνώνετε τα μπουφάν και τα καπιτονέ που επιστρέφουν στη φυσική απαλότητά τους (2 μπουφάν).
-  **Μικρα Χαλακία Kg 3**
Για να στεγνώνετε μικρά χαλακία μπάνιου ή κουζίνας. Μην στεγνώνετε χαλακία με πλαστικά μέρη, μπορεί να προκαλέσουν κίνδυνο πυρκαγιάς.
-  **Εσώρουχα Kg 2**
Για να στεγνώνετε τα πολύ ευαίσθητα εσώρουχα. Κλείστε όλα τα άγκιστρα πριν στεγνώσετε.
-  **Παιχνίδια**
Ο κύκλος διατηρεί στην καλύτερη κατάσταση την αρχική εμφάνιση και τη λαμπρότητα του βελούδου. Πριν το στέγνωμα, αφαιρέστε όλα τα εξαρτήματα. Κάθε κομμάτι δεν πρέπει να υπερβαίνει τα 600 γρ.

 **Αθλητικά Kg 4**
Για αθλητικά ρούχα από συνθετικό ύφασμα ή βαμβάκι.

 **Τζιν Kg 3**
Για το στέγνωμα βαμβακερών τζιν και ρούχων από ανθεκτικό υλικό τύπου τζιν όπως παντελόνια και μπουφάν.

 **Πουκαμια Kg 3**
Αυτό το πρόγραμμα προορίζεται για πουκάμια από βαμβάκι ή ανάμικτο βαμβάκι/συνθετικό.

 **Γρήγορο 30' Kg 0.5**
Για να στεγνώσετε τα βαμβακερά ρούχα που στύφτηκαν σε υψηλή ταχύτητα στο πλυντήριο.

 **Φρεσκαρισμα**
Σύντομο πρόγραμμα κατάλληλο για φρεσκαρισμα ινών και ενδυμάτων μέσω εκπομπής καθαρού αέρα. Μη χρησιμοποιείτε με ρούχα που είναι ακόμα υγρά. Μπορεί να χρησιμοποιηθεί σε οποιοδήποτε μέγεθος φορτίου, αλλά είναι πιο αποτελεσματικό σε μικρά φορτία. Ο κύκλος διαρκεί περίπου 20 λεπτά.

***ΜΓΙΣΤΟ ΦΟΡΤΙΟ 9 Kg (Στεγνό φορτίο)**

ΕΠΙΛΟΓΕΣ

Αυτά τα κουμπιά σας επιτρέπουν να εξατομικεύσετε το επιλεγμένο πρόγραμμα σύμφωνα με τις προσωπικές απαιτήσεις. Δεν είναι διαθέσιμες όλες οι επιλογές για όλα τα προγράμματα. Ορισμένες επιλογές ενδέχεται να μην είναι συμβατές με αυτές που έχετε ορίσει προηγουμένως. Εάν ναι, θα ειδοποιηθείτε από τις ενδείξεις του βομβητή ή/και τις ενδείξεις που αναβοσβήνουν. Εάν η επιλογή είναι διαθέσιμη, η ένδειξη επιλογής θα παραμείνει αναμμένη. Το πρόγραμμα μπορεί να διατηρήσει ορισμένες επιλογές που έχουν επιλεγεί σε προηγούμενους κύκλους στεγνώματος.

 **Επίπεδο Στεγνώμα**
Πατήστε το σχετικό κουμπί αρκετές φορές για να λάβετε ένα διαφορετικό επίπεδο παραμένουσας υγρασίας στα ρούχα. Στην οθόνη θα εμφανιστεί το επίπεδο που επιλέγετε. Μετά από μερικά δευτερόλεπτα αδράνειας, η οθόνη επιστρέφει στο κύριο μενού.

 **Για Σίδηρο:** πολύ απαλό στέγνωμα. Τα ρούχα θα σιδερώνονται πιο εύκολα αμέσως μετά τον κύκλο.

 **Για Κρεμάστρα:** επίπεδο μελετημένο για ευαίσθητα ενδύματα. Έτοιμα για να κρεμαστούν.

 **Για Ντουλάπα:** τα ρούχα είναι έτοιμα να διπλωθούν και να φυλαχτούν στην ντουλάπα.

 **Έξτρα στέγνωμα:** χρησιμοποιείται για ενδύματα που θα φορεθούν στο τέλος του κύκλου.

 **Χρονος Στεγνώματος**
Αυτή η επιλογή σας επιτρέπει να επιλέξετε τη διάρκεια του στεγνώματος. Πατήστε επανειλημμένα το αντίστοιχο πλήκτρο για να ρυθμίσετε τον επιθυμητό χρόνο στεγνώματος. Μια ένδειξη στον πίνακα ελέγχου δείχνει την ώρα που επιλέγετε.

 **Καθυστέρηση Εναρξης**
Αυτή η επιλογή σας επιτρέπει να ορίσετε μια καθυστέρηση σε σχέση με την έναρξη του κύκλου. Πατήστε επανειλημμένα το αντίστοιχο κουμπί για να λάβετε την επιθυμητή καθυστέρηση. Αφού φτάσετε στον μέγιστο επιλεγμένο χρόνο, πατώντας ξανά το κουμπί επαναφέρετε την επιλογή. Μια ένδειξη στον πίνακα ελέγχου δείχνει το χρόνο που επιλέγετε. Αφού πατήσετε το πλήκτρο έναρξης/παύσης: η συσκευή σηματοδοτεί τον υπόλοιπο χρόνο για την εκκίνηση του κύκλου. Εάν η πόρτα ανοίξει, μετά το κλείσιμο, πρέπει να πατηθεί ξανά το πλήκτρο έναρξης/παύσης.

 **FRESH CARE+ FreshCare+**
Εάν τα ρούχα παραμείνουν στο εσωτερικό του κάδου μόλις τελειώσει ο κύκλος, μπορεί να προκληθεί πολλαπλασιασμός βακτηριδίων. Αυτή η επιλογή συμβάλλει στην αποτροπή αυτού του γεγονότος ελέγχοντας τη θερμοκρασία και περιστρέφοντας απαλά το τύμπανο. Αυτό θα συνεχιστεί για έως και 6 ώρες μετά το τέλος του κύκλου. Αυτή η ρύθμιση θα παραμείνει στη μνήμη του προηγούμενου κύκλου. Εάν αυτό χρησιμοποιείται παράλληλα με το Start Delay (Εναρξη καθυστέρησης), θα πραγματοποιηθεί μια επεξεργασία προστασίας των ρούχων από το τσαλάκωμα κατά τη διάρκεια αυτής της φάσης με περιοδικές περιστροφές του τυμπάνου.

 **Γρήγορο**
Ενεργοποιεί το γρήγορο στέγνωμα.

 **Πλήκτ Μπλοκ**
Αυτή η επιλογή καθιστά απενεργοποιήσιμα όλα τα χειριστήρια του μηχανήματος, εκτός από το κουμπί "Αναμμέν/Σβηστό". Με το μηχάνημα ενεργοποιημένο:

- Για να ενεργοποιήσετε την επιλογή, κρατήστε πατημένο το πλήκτρο έως ότου το μηχάνημα σηματοδοτήσει την ενεργοποίηση της επιλογής.
- Για να απενεργοποιήσετε την επιλογή, κρατήστε πατημένο το πλήκτρο έως ότου το μηχάνημα σηματοδοτήσει την απενεργοποίηση της επιλογής.

Αυτή η επιλογή, αν επιλεγεί κατά το προηγούμενο στέγνωμα, παραμένει στη μνήμη.

🔊 Ήχος Τέλους

Αυτή η επιλογή ενεργοποιεί ένα παρατεταμένο ακουστικό σήμα στο τέλος του κύκλου. Ενεργοποιήστε το αν δεν είστε σίγουροι ότι ακούτε τον κανονικό ήχο τέλους του κύκλου. Αφού πατήσετε το πλήκτρο επιλογής, μπορείτε να το ενεργοποιήσετε ή να το απενεργοποιήσετε με τα πλήκτρα **ΕΠΑΝΩ** και **ΚΑΤΩ**. Πατήστε το πλήκτρο για επιβεβαίωση.

Αυτή η επιλογή, εάν επιλεγεί κατά το προηγούμενο στέγνωμα, παραμένει στη μνήμη.

☐— Επιλογές Κύκλου

☐— Αυτό το κουμπί παρέχει πρόσβαση στο μενού επιλογών παρακάτω. Εμφανίστε διαδοχικά τις επιλογές με τα πλήκτρα “ΕΠΑΝΩ” και “ΚΑΤΩ” και πατήστε το κουμπί για επιβεβαίωση της επιλογής.

☀️ Απαλο

Ενεργοποιεί μια πιο ελαφριά επεξεργασία των ρούχων μειώνοντας τη θερμοκρασία στεγνώματος.

🌀 Ξεμπλεγίμο

Αυτή η επιλογή εκτελεί μια ειδική κίνηση του τυμπάνου που μειώνει το μπλέξιμο και το δέσιμο των ρούχων σας. Δίνει καλύτερα αποτελέσματα όταν χρησιμοποιείται με μικρότερα φορτία.

ΦΡΟΝΤΙΔΑ ΚΑΙ ΣΥΝΤΗΡΗΣΗ

ΠΡΟΕΙΔΟΠΟΙΗΣΗ: αποσυνδέστε το στεγνωτήριο από το ρεύμα κατά τις διαδικασίες καθαρισμού και συντήρησης.

🧺 **Εκκένωση του δοχείου περισυλλογής του νερού μετά από κάθε κύκλο (βλέπε εικόνα Α).**

Βγάλτε το δοχείο από το στεγνωτήριο και αδειάστε το σε ένα νεροχύτη ή άλλη κατάλληλη αποχέτευση και στη συνέχεια τοποθετήστε το πάλι σωστά. Μη χρησιμοποιήσετε το στεγνωτήριο χωρίς να έχετε επανατοποθετήσει προηγούμενα το δοχείο στη θέση του.

Καθαρισμός του πρωτεύοντος φίλτρου πόρτας μετά από κάθε κύκλο (βλέπε εικόνες Β).

Τραβήξτε έξω το κύριο φίλτρο της πόρτας και καθαρίστε το αφαιρώντας το χνούδι από την επιφάνεια του φίλτρου με τρεχούμενο νερό ή χρησιμοποιώντας ηλεκτρική σκούπα.

🧽 **Καθαρισμός του δευτερεύοντος φίλτρου πόρτας, όταν ανάψει ο αντίστοιχος δείκτης (βλέπε εικόνες C).**

Αφαιρέστε το δευτερεύον φίλτρο πόρτας και καθαρίστε το σε όλα του τα μέρη, πλένοντάς το με τρεχούμενο νερό ή απορροφώντας με ηλεκτρική σκούπα.

🧽 **Φραγμένα φίλτρα - καθαρίστε και τα δύο φίλτρα πόρτας (βλ. Εικ. Β, Εικ. C).**

Για βέλτιστη απόδοση, στεγνώστε καλά όλα τα φίλτρα πριν τα τοποθετήσετε ξανά στη θέση τους.

Μη χρησιμοποιείτε το στεγνωτήριο χωρίς να τοποθετήσετε πρώτα όλα τα φίλτρα σωστά στην έδρα τους.

Τα φίλτρα είναι βασικά συστατικά του στεγνώματος.

Η λειτουργία τους είναι να συλλέγουν το χνούδι που σχηματίζεται κατά το στέγνωμα. Στην περίπτωση που

τα φίλτρα φράξουν, η ροή αέρα μέσα στο στεγνωτήριο θα υπονομευθεί σοβαρά: οι χρόνοι στεγνώματος είναι μεγαλύτεροι, καταναλώνεται περισσότερη ενέργεια και μπορεί να συμβεί ζημιά στο στεγνωτήριο. Εάν οι λειτουργίες αυτές δεν εκτελούνται σωστά, το στεγνωτήριο δεν μπορεί να ξεκινήσει.

🧼 Αυτοκαθαρισ

Η συντήρηση του κάτω φίλτρου αυτού του μοντέλου είναι αυτόματη. Το στεγνωτήριο εκτελεί τον καθαρισμό όταν τα αισθητήρια σηματοδοτούν την ανάγκη για αυτό. Σε αυτή την περίπτωση, η συσκευή συνεχίζει να λειτουργεί ακόμη και αν έχει τελειώσει ο κύκλος στεγνώματος. Ένας δείκτης στον πίνακα ελέγχου θα σηματοδοτήσει τη συντήρηση. **Μην απενεργοποιείτε τη συσκευή κατά τη διάρκεια αυτής της φάσης.**

Καθαρισμός του στεγνωτηρίου

- Τα εξωτερικά μεταλλικά, πλαστικά και ελαστικά μέρη μπορούν να καθαριστούν με ένα υγρό πανί.
- Καθαρίζετε τακτικά τη μάσκα εισαγωγής αέρα (κάθε 6 μήνες) με ηλεκτρική σκούπα για να αφαιρέσετε τυχόν χνούδια, μαλούπες ή επικαθίσεις σκόνης. Επιπλέον, αφαιρέστε τυχόν εναποθέσεις από χνούδι από την περιοχή των φίλτρων, χρησιμοποιώντας κατά διαστήματα μια ηλεκτρική σκούπα.
- Μη χρησιμοποιείτε διαλύτες ή λειαντικά.

ΜΕΤΑΦΟΡΑ ΚΑΙ ΧΕΙΡΙΣΜΟΣ

Ποτέ μην σηκώνετε το στεγνωτήριο κρατώντας το στην πάνω πλευρά του.

1. Βγάλτε το στεγνωτήριο από την πρίζα.
2. Αφαιρέστε εντελώς το νερό από τη δεξαμενή νερού.
3. Βεβαιωθείτε ότι η πόρτα και η δεξαμενή νερού είναι κλειστά.

Κατανάλωση ισχύος			
Εκτός λειτουργίας (Po) - Watts	0.50		
Κατάσταση αναμονής (PI) - Watts	2.00		
Προγράμματα	Kg	kWh	Λεπτά
Βαμβακερα Eco* ☐	9	2.12	250
Βαμβακερα Eco ☐	4.5	1.20	160
Συνθετικά	4	0.63	90

* Πρόγραμμα αναφοράς για την Ετικέτα Ενεργειακής Απόδοσης, αυτό το πρόγραμμα είναι κατάλληλο για το στέγνωμα συνηθισμένων υγρών βαμβακερών ρούχων και είναι το αποτελεσματικότερο πρόγραμμα από άποψη ενεργειακής κατανάλωσης για το στέγνωμα υγρών βαμβακερών ρούχων. (Τυπική διαμόρφωση/προκαθορισμένη αρχικά).

Σύστημα Αντλίας Θερμότητας

Η αντλία θερμότητας περιέχει αέρια θερμοκηπίου που περιέχονται σε ερμητικά κλεισμένη μονάδα. Αυτή η σφραγισμένη μονάδα περιέχει 0.18 kg αερίου R134a. GWP = 604 (1 t CO₂).

ΠΕΡΙΓΡΑΦΗ ΠΡΟΪΟΝΤΟΣ

1. Δοχείο νερού (Α)
2. Καπάκι του συμπυκνωτή
3. Φίλτρο πόρτας: πρωτεύον (Β), δευτερεύον (C)

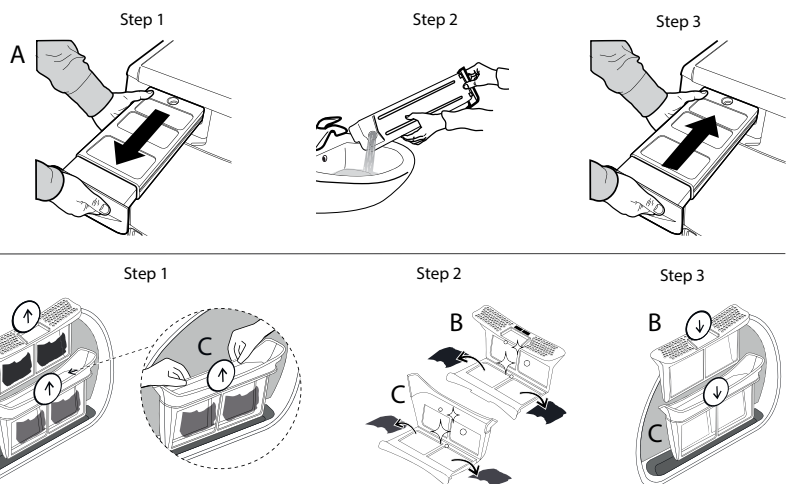
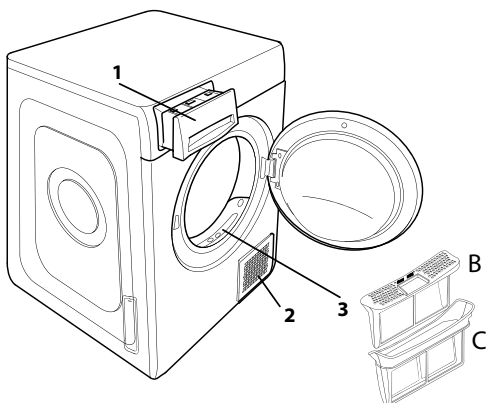

Στην περίπτωση δυσλειτουργίας, πριν έλθετε σε επαφή με την Τεχνική Εξυπηρέτηση, ελέγξτε την παρακάτω πινακίδα. Οι ανωμαλίες συνήθως είναι μικρής έκτασης και μπορούν να επιλυθούν σε λίγα λεπτά.

Ανωμαλία	Πιθανή αιτία	Επίλυση
Το στεγνωτήριο δεν ενεργοποιείται.	Ο ρευματολήπτης δεν είναι συνδεδεμένος στην πρίζα του ρεύματος.	Συνδέστε το ρευματολήπτη στην πρίζα του ρεύματος.
	Η πρίζα του ρεύματος έχει βλάβη.	Δοκιμάστε να συνδέσετε μια άλλη συσκευή στην ίδια πρίζα. Μη χρησιμοποιείτε ηλεκτρικές διατάξεις για σύνδεση στην πρίζα όπως προσαρμογείς ή επεκτάσεις.
	Υπήρξε διακοπή ηλεκτρικής τροφοδοσίας.	Περιμένετε να επανέλθει η τροφοδοσία και ενεργοποιήστε ξανά την ασφάλεια εάν είναι απαραίτητο.
Το στεγνωτήριο δεν ξεκινά.	Η πόρτα δεν έχει κλείσει καλά.	Κλείστε την πόρτα.
	Έχει επιλεγεί καθυστέρηση για την έναρξη του κύκλου.	Σε συσκευές με αυτή τη λειτουργία: περιμένετε το τέλος της ρύθμισης καθυστέρησης ή σβήστε τη συσκευή για να την επαναφέρετε. Συμβουλευτείτε την ενότητα Επιλογές.
	Το κουμπί Έναρξη/Παύση δεν έχει πατηθεί για να ξεκινήσει το πρόγραμμα.	Πατήστε το κουμπί Έναρξη/Παύση.
Τα ρούχα είναι υγρά στο τέλος του κύκλου.	Μικρό φορτίο.	Το αυτόματο πρόγραμμα δεν έχει ανιχνεύσει την απαιτούμενη τελική υγρασία και το στεγνωτήριο θα ολοκληρώσει το πρόγραμμα και θα σταματήσει. Εάν συμβεί αυτό, απλώς επιλέξτε μια επιπλέον σύντομη περίοδο στεγνώματος ή επιλέξτε πολύ στεγνό (extra dry) εάν υπάρχει.
	Μεγάλα φορτία ή βαριά φάσματα.	Τα επίπεδα στεγνώματος μπορούν να τροποποιηθούν στο ειδικό επιθυμητό στέγνωμα. Η επιλογή Έξτρα στέγνωμα συνιστάται για ρούχα έτοιμα να φορεθούν.
Οι χρόνοι στεγνώματος είναι πολύ μεγάλοι.	Δεν πραγματοποιήθηκε σωστή συντήρηση.	Συμβουλευτείτε το τμήμα ΦΡΟΝΤΙΔΑ ΚΑΙ ΣΥΝΤΗΡΗΣΗ και εκτελέστε τις διαδικασίες που περιγράφονται.
	Το πρόγραμμα, η ώρα και/ή το επίπεδο στεγνώματος που έχουν επιλεγεί δεν είναι κατάλληλα για τον τύπο ή την ποσότητα του φορτίου που είναι στο στεγνωτήριο.	Συμβουλευτείτε την ενότητα ΠΡΟΓΡΑΜΜΑΤΑ ΚΑΙ ΕΠΙΛΟΓΕΣ για να βρείτε το πρόγραμμα και τις πιο κατάλληλες επιλογές για το είδος του φορτίου.
	Τα ρούχα είναι πολύ βρεγμένα.	Εκτελέστε έναν κύκλο πλυσίματος με υψηλότερους κύκλους περιστροφής για να αφαιρέσετε όσο το δυνατόν περισσότερο νερό.
	Το στεγνωτήριο μπορεί να είναι υπερφορτωμένο.	Συμβουλευτείτε την ενότητα προγραμμάτων για να ελέγξετε το μέγιστο φορτίο για κάθε πρόγραμμα.
	Θερμοκρασία δωματίου.	Ο χρόνος στεγνώματος ενδέχεται να είναι μεγαλύτερος, εάν η θερμοκρασία δωματίου είναι εκτός του εύρους 14–30 °C.
Το πρόγραμμα δεν έχει ολοκληρωθεί.	Μπορεί να έχει συμβεί διακοπή ρεύματος.	Σε περίπτωση διακοπής του ρεύματος, πατήστε το πλήκτρο Έναρξη/Παύση για να επανεκκινήσετε τον κύκλο.

δείκτες αναμμένες ή αναβοσβήνουν

Δοχείο νερού	Το δοχείο νερού είναι γεμάτο.	Αδειάστε το δοχείο νερού. Συμβουλευτείτε την ενότητα ΦΡΟΝΤΙΔΑ ΚΑΙ ΣΥΝΤΗΡΗΣΗ.
Φίλτρο πόρτας	Ανωμαλία στη ροή αέρα που απαιτείται για τη λειτουργία της συσκευής.	Καθαρίστε το φίλτρο πόρτας και ελέγξτε ότι το καπάκι του συμπυκνωτή είναι ελεύθερο. Εάν οι εργασίες αυτές δεν εκτελούνται σωστά, μπορεί να προκληθεί βλάβη στο στεγνωτήριο. Συμβουλευτείτε την ενότητα ΦΡΟΝΤΙΔΑ ΚΑΙ ΣΥΝΤΗΡΗΣΗ.
Κάτω φίλτρο *	Το κάτω φίλτρο πρέπει να καθαριστεί.	Καθαρίστε το κάτω φίλτρο. Συμβουλευτείτε την ενότητα ΦΡΟΝΤΙΔΑ ΚΑΙ ΣΥΝΤΗΡΗΣΗ.
DEMO Ο κύκλος διαρκεί μερικά λεπτά.	Το στεγνωτήριο βρίσκεται σε λειτουργία DEMO. Η ένδειξη DEMO είναι αναμμένη.	Αφαιρέστε τη λειτουργία DEMO. Οι ακόλουθες ενέργειες πρέπει να εκτελούνται διαδοχικά χωρίς παύσεις. Ενεργοποιήστε και απενεργοποιήστε τη συσκευή. Πατήστε το κουμπί Έναρξη/Παύση μέχρι να ακούσετε ένα ηχητικό σήμα. Ανάψτε πάλι τη συσκευή. το μηχανήμα σηματοδοτεί ότι η λειτουργία έχει απενεργοποιηθεί.
Η παρουσία του συμβόλου του γαλλικού κλειδιού δείχνει μια ανωμαλία.	Οι αισθητήρες της συσκευής έχουν ανιχνεύσει μια ανωμαλία.	Απενεργοποιήστε το στεγνωτήριο και αποσυνδέστε το από το ηλεκτρικό δίκτυο. Ανοίξτε την πόρτα αμέσως και αφαιρέστε τα ρούχα έτσι ώστε η θερμότητα να μπορεί να διαχυθεί. Περιμένετε για 15 περίπου λεπτά. Επανασυνδέστε το στεγνωτήριο στο ηλεκτρικό δίκτυο, φορτώστε τα ρούχα και επανεκκινήστε τον κύκλο στεγνώματος. Εάν το πρόβλημα παραμένει, επικοινωνήστε με την Τεχνική Εξυπηρέτηση και αναφέρετε τα γράμματα και τους αριθμούς που αναβοσβήνουν στην οθόνη. Για παράδειγμα F3 και E2.

* Σημείωση: ορισμένα μοντέλα είναι αυτοκαθαριζόμενα. Μη εφοδιασμένα με κάτω φίλτρο, συμβουλευτείτε το τμήμα ΦΡΟΝΤΙΔΑ ΚΑΙ ΣΥΝΤΗΡΗΣΗ.



Μπορείτε να βρείτε πολιτικές, τυπική τεκμηρίωση, παραγγελία ανταλλακτικών και πρόσθετες πληροφορίες προϊόντος:

- Επισκεφθείτε τον ιστότοπο docs.whirlpool.eu και parts-selfservice.whirlpool.com
- Χρησιμοποιώντας τον κωδικό QR
- Εναλλακτικά, **μπορείτε να επικοινωνήσετε με την Υπηρεσία εξυπηρέτησης πελατών** (βλ. τηλεφωνικό αριθμό στο βιβλιαράκι εγγύησης). Όταν επικοινωνείτε με το Κέντρο εξυπηρέτησης πελατών, αναφέρατε τους κωδικούς που αναγράφονται στην ετικέτα αναγνώρισης προϊόντος.

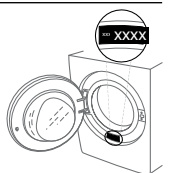



HVALA ŠTO STE KUPILI WHIRLPOOL PROIZVOD.

Kako biste dobili kompletniju podršku, registrujte svoj uređaj na www.whirlpool.eu/register



Pažljivo pročitajte bezbednosna uputstva pre upotrebe uređaja.

KONTROLNA TABLA

- 1 Dugme birača Programa
- 2 Dugme Uključi/Isključi
- 3 Dugme Početak/Pauza

Opcioni Tasteri

- 4 FreshCare+
- 5 Alarm Z.kr.cikl
- 6 Rapid
- 7 Opcije (Postavke ukoliko je duže pritisnuto)
- 8 Sušenje
- 9 Vreme Sušenja
- 10 Odloženi Start

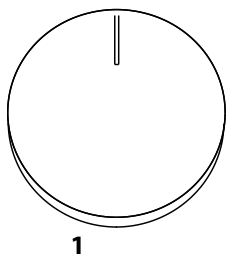

1

Navigacioni tasteri i blokiranje tastera

- 11 GORE
- 12 DOLE
- 13 POTVRDA (Blokir Tast ukoliko je duže pritisnuto)

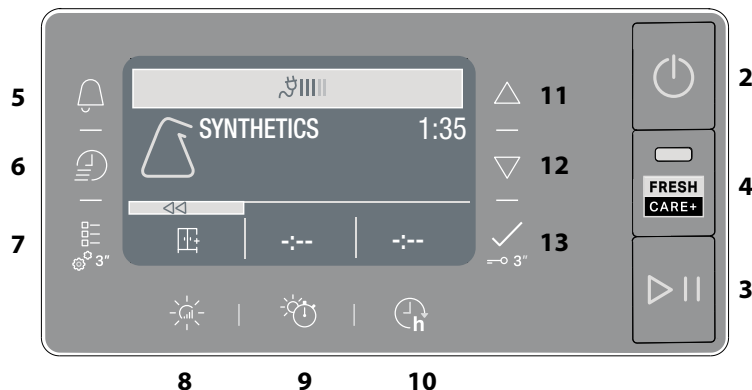

INDIKATORI

Faza Ciklusa: ☀ Sušenje - ❄ Hlađenje

🚰 Ispraznite rezervoar za vodu - 🧼 Očistite sekundarni filter - 🚫 Začepljeni filteri - 🧹 Autoclean - 📊 Ekomonitor

Pogledajte odeljak Rešavanje problema: 🛠 Kvar pozovite servis - DEMO Demo način rada

PRVA UPOTREBA

Pri prvom uključivanju aparata u pogon, na kontrolnoj tabli će se automatski pojaviti meni s jezicima. Tasterima **GORE** i **DOLE** možete sebi prikazati raspoložive jezike u mašini. Radi potvrde pritisnite na .

Mašina se ne može koristiti ako se ne izabere jezik.

Takođe se uverite da je rezervoar za vodu pravilno ubačen.

Da bi se osigurao pravilan rad mašine za sušenje veša, potrebno je montirati u prostoriji u kojoj je temperatura između 5 °C i 35 °C. Pre upotrebe mašine za sušenje, uverite se da je ostala u vertikalnom položaju najmanje 6 sati.

Ako želite da promenite smer okretanja vrata, obratite se Servisnoj službi (broj se nalazi u garantnoj knjižici).

SVAKODNEVNA UPOTREBA

Ispoštujte ova uputstva i dobićete **NAJBOLJE** od vaše mašine: - ne zaboravite da ispraznite rezervoar za vodu posle svakog ciklusa sušenja.

- ne zaboravite da očistite filtere posle svakog ciklusa sušenja.

Pogledajte odeljak Nega i održavanje.

1. Uključite mašinu za sušenje veša u utičnicu napajanja.
2. Otvorite vrata i ubacite odeću; uvek pogledajte uputstva na etiketama na odeći i maks. punjenja navedena u odeljku za programe. Ispraznite džepove. Vodite računa da odeća ne ostane uhvaćena između vrata i/ili filtera vrata. Ne ubacujte stvari koje su veoma mokre. Nemojte sušiti u mašini velike, veoma glomazne artikle.
3. Zatvorite vrata.
4. Pritisnite dugme "Uključi/Isključi"
5. Izaberite najprikladniji program za tip tkanine tog veša.
6. Odaberite opcije, ukoliko je potrebno.
7. Pritisnite dugme "Početak/Pauza" da biste počeli sa sušenjem.
8. Na kraju ciklusa sušenja, oglašiće se zvučni signal. Indikator na kontrolnoj tabli signalizira kraj ciklusa. Izvadite veš odmah kako biste sprečili njegovo gužvanje.
9. Isključite mašinu pritiskom na dugme "Uključi/Isključi", otvorite vrata i izvadite odeću. Ako mašinu ne isključite ručno, petnaest minuta nakon kraja ciklusa aparat će se automatski isključiti radi uštede energije.

Imajte u vidu da je neki program/opcija u skladu sa sistemom "Protiv gužvanja". To znači da se nekoliko sati nakon završetka ciklusa sušenja bubanj okreće u redovnim intervalima kako bi se sprečilo gužvanje.

U slučaju nestanka struje, potrebno je pritisnuti dugme "Početak/Pauza" za ponovno pokretanje ciklusa.

Ekomonitor

Ovaj indikator prikazuje nivo utrošene energije za zadani program i opcije. Potrošnja je proporcionalna broju linija na displeju, koje stoje pored ikonice ekomonitora.

OTVARANJE VRATA TOKOM CIKLUSA

Veš se može proveriti tokom ciklusa sušenja i svaki komad odeće koji je već suve se može ukloniti, dok se sušenje nastavlja za preostale stvari. Nakon zatvaranja vrata, pritisnite dugme "Početak/Pauza" da bi mašina nastavila sa radom.

Držite vrata zatvorenim do završetka ciklusa radi uštede vremena i energije.

NAVIGACIJA

Pomoću tastera "GORE" i "DOLE" možete se kretati kroz raspoložive menije.

- Radi potvrde izbora, pritisnite na taster .
- Radi povratka na prethodni prikaz, pritisnite na opcioni taster u visini znaka << ako je vidan na displeju.

Ako se ne potvrdi nijedan izbor, posle oko 10 sekundi displej će se vratiti na početni prikaz.

POSTAVKE

Radi pristupa meniju s podešavanjima, držite stisnut njegov taster nekoliko sekundi

- **Postaviti Jezik** prikazuje dostupne jezike na displeju.
- **Zvukovi** omogućuju aktiviranje i deaktiviranje zvuka (neki će zvuci, na primer onaj koji signalizuje nepravilnosti u funkcionisanju, ostati i dalje aktivni).
- **Osvetljenje** omogućuje izmenu osvetljenosti displeja.
- **Fabrička Post** omogućuje uspostavu postavki proizvođača. Pošto ste odabrali podešavanje, taster držite pritisnut nekoliko sekundi.

ETIKETE ZA ODRŽAVANJE

Proverite etiketu na odeći, posebno kada se ista ubacuje po prvi put u mašinu za sušenje. Sledeći su najčešći simboli:

- ☐ Može se sušiti u mašini za sušenje.
- ☒ Ne sme se sušiti u mašini za sušenje.
- ☀ Sušiti na visokoj temperaturi.
- ☁ Sušiti na niskoj temperaturi.

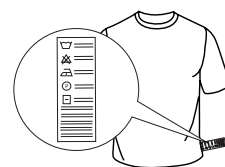

PROGRAMI

Trajanje ovih programa zavisi od količine punjenja, vrste tkanine, brzine centrifuge koju koristi mašina za sušenje i od drugih izabranih opcija. **U modelima sa displejem, trajanje ciklusa je prikazano na kontrolnoj tabli.** Preostalo vreme se neprekidno prati i menja tokom ciklusa sušenja da bi se prikazala najbolja moguća procena.

Opcija za korišćenje – Ako je celokupno punjenje pri automatskim ciklusima dosledno manje ili više suvo od onoga kako biste vi voleli da bude, možete da povećate ili smanjite nivo suvoće koristeći određenu opciju.



Eko pamuk Max. punjenje*

Standardni program za pamuk, pogodan za normalno vlažan pamučni veš. Najefikasniji program u pogledu potrošnje električne energije za sušenje pamučnog veša. Vrednosti na energetske oznaci se zasnivaju na ovom programu.

NAPOMENA: za optimalnu energetske efikasnost, izaberite "Suvo za ormar" koristeći opciju nivoa suvoće. Da biste povećali nivo suvoće, izaberite "Ekstra suvo".



Mešovito kg 4

Ovaj program je idealan za zajedničko sušenje tkanina od pamuka i sintetike.



Sintetika kg 4

Za sušenje veša sačinjenog od sintetičkih vlakana.



Vuna kg 1

Za sušenje vunenog rublja. Pre sušenja, preporučuje se okretanje ovog rublja na naličje. Teže rubove, koji ostanu vlažni, ostavite da se prirodno osuše.



Osetljivo kg 2

Za sušenje osetljivog veša kojem je potreban nežan tretman.



Obojeni kg 3

Program za nežno sušenje pogodan za obojeno rublje.



Posteljina Max. punjenje*

Za sušenje pamučne posteljine.



Jorgan

Za sušenje velikih komada kao što je jorgan.



Lako Peglanje

Ovaj ciklus opušta vlakna i tako olakšava peglanje i slaganje. Pogodno za malu količinu vlažnih ili suvih tkanina od pamuka i mešavine pamuka. Nemojte koristiti sa odećom koja je još mokra.



Više Ciklusa

- Mikrofiber** kg 2
Nežno sušenje za mikrofiber.
- Peškiri** Max. punjenje*
Za sušenje otpornog veša od pamuka, kao što su frotirski peškiri.
- Radna Odeća** kg 4
Za sušenje radne odeće od sintetike ili pamuka.
- Zimsk Jakne** kg 2
Za sušenje jakni od perja i paperja; vraća im prirodnu mekoću (2 jakne).
- Oтираči** kg 3
Za sušenje malih otirača za kupatilo ili kuhinju. Nemojte sušiti otirače sa plastičnim delovima, jer to može dovesti do opasnosti od požara.
- Donji Veš** kg 2
Za sušenje vrlo osetljivog donjeg rublja. Zatvorite sve kukice pre sušenja.
- Plišane Igračke**
Ciklus omogućuje bolje održavanje originalnog, lepog izgleda plišanih igračaka. Pre sušenja, uklonite sve dodatne delove. Svaki pojedinačni komad ne sme da bude teži od 600 g.
- Sport. veš** kg 4
Za sušenje sportske odeće od sintetike ili mešavine pamuka.
- Džins** kg 3
Za sušenje odeće, na primer pantalona i jakni od džinsa i odeće od otpornog pamuka, kao što je denim.
- Košulje** kg 3
Ovaj program je namenjen za košulje od pamuka ili mešavine pamuka/sintetike.



Brzo 30'

kg 0.5

Za sušenje pamučnog rublja, koje je centrifugirano velikom brzinom u mašini za pranje veša.



Osvežavanje

Kratki program pogodan za osvežavanje vlakana i rublja unošenjem svežeg vazduha. Ne koristite na vlažnom rublju. Može da se koristi za bilo kakvu veličinu punjenja, ali je efikasniji na manjim punjenjima. Ciklus traje otprilike 20 minuta.

***MAX. PUNJENJE 9 Kg (Suvo punjenje)**

OPCIJE

Ova dugmad vam omogućavaju da personalizujete izabrani program u skladu sa ličnim potrebama.

Nisu sve opcije dostupne za sve programe. Neke opcije mogu biti nekompatibilne sa prethodno podešenim opcijama; ako je to slučaj, na to će vas upozoriti zvučni signal i/ili indikatori koji trepere. Ako je opcija dostupna, indikator će ostati uključen. Program može zadržati neke opcije koje su izabrane tokom prethodnih ciklusa sušenja.

Sušenje

Pritisnite više puta odgovarajuće dugme da biste dobili različit nivo preostale vlažnosti rublja. Displej će označiti stepen koji se izabira. Posle nekoliko sekundi neaktivnosti, displej će se vratiti na početni meni.



Suvo za peglanje: vrlo osetljivo sušenje. Stvari će se lakše peglati odmah nakon ciklusa.



Suvo za odlaganje: nivo namenjen za osetljive odevne predmete; spremne za vešanje.



Suvo za ormar: rublje je spremno za slaganje i odlaganje u ormar.



Ekstra suvo: koristi se za odeću koja će se nositi na kraju ciklusa.



Vreme sušenja

Ova opcija omogućuje izbor trajanja sušenja. Pritisnite više puta odgovarajuće dugme da biste podesili željeno vreme sušenja. Indikator na kontrolnoj tabli signalizuje vreme koje se izabira.



Odloženi start

Ova opcija omogućuje postavljanje odlaganja u odnosu na početak ciklusa. Pritisnite više puta odgovarajuće dugme da biste dobili željeno odlaganje. Nakon postizanja maksimalnog vremena koje je moguće izabrati, dodatnim pritiskom na dugme vrši se resetovanje opcije. Indikator na kontrolnoj tabli signalizuje vreme koje se izabira. Nakon pritiska na dugme "Početak/Pauza:" na mašini se prikazuje preostalo vreme do pokretanje ciklusa. U slučaju otvaranja vrata, nakon zatvaranja, potrebno je ponovno pritisnuti dugme "Početak/Pauza".



FRESH CARE+ FreshCare+

Ako veš ostavite unutra nakon završetka ciklusa, na njemu može doći do razvoja bakterija. Ova opcija pomaže u sprečavanju da do toga dođe kontrolisanjem temperature i nežnim okretanjem bubnja. To će se nastaviti i do 6 sati nakon završetka ciklusa. Podešavanje će ostati u memoriji prethodnog ciklusa. Ako se upotrebi ova opcija uz Odloženi start, tokom ove faze će se primeniti tretiranje nabora periodičnim okretanjem bubnja.



Rapid

Omogućava brže sušenje.

Blokir Tast

Ova opcija čini nepristupačnim sve komande mašine, osim dugmeta za isključivanje/uključivanje. Sa uključenom mašinom:

- za aktivaciju opcije potrebno je držati pritisnutim taster dok se ne upali odgovarajući indikator.
- za deaktivaciju opcije potrebno je držati pritisnutim taster dok se ne ugasi odgovarajući indikator.

Ako je izabrana u prethodnom sušenju, ova opcija ostaje u memoriji.



Alarm Z.kr.cikl

Ova opcija aktivira produženi zvučni signal na kraju ciklusa. Aktivirajte je ako niste sigurni da ćete čuti normalni alarm za kraj ciklusa. Pošto pritisnete opcioni taster, ovu opciju možete osposobiti ili deaktivirati tasterima **GORE** i **DOLE**. Radi potvrde

pritisnite na  ko je izabrana u prethodnom sušenju, ova opcija ostaje u memoriji.

☐ Opcije

☐ Ovo dugme pruža pristup meniju sa opcijama u nastavku. Krećite se kroz opcije pomoću dugmadi "GORE" i "DOLE" i pritisnite  dugme da biste potvrdili izbor.

☀ Nežno

Omogućava nežniji tretman veša smanjivanjem temperature sušenja.

🌀 Anti Tangle

Ova opcija omogućava posebno okretanje bubnja koje smanjuje umršavanje i zapetljavanje vaše odeće. Najbolje rezultate postiže kada se koristi sa manjom količinom veša.

NEGA I ODRŽAVANJE

UPOZORENJE: tokom čišćenja i održavanja isključite mašinu za sušenje veša sa napajanja.

 **Posle svakog ciklusa ispraznite rezervoar za vodu (pogledajte sliku A).**

Izvučite rezervoar iz mašine za sušenje i ispraznite ga u umivaonik ili neki drugi odgovarajući odvod i nakon toga ga pravilno vratite na mesto. Nemojte koristiti mašinu za sušenje ako niste prethodno vratili posudu u sedište.

Posle svakog ciklusa očistite primarni filter vrata (pogledajte slike B).

Izvučite primarni filter vrata i očistite ga uklanjajući ostatke tkanine sa površine filtera pod mlazom vode ili pomoću usisivača.

 **Sekundarni filter vrata očistite kada se upali odgovarajući indikator (pogledajte slike C).**

Izvučite sekundarni filter vrata i očistite sve njegove delove od eventualnih dlačica tako što ćete ga oprati tekućom vodom ili usisati usisivačem.

 **Začepljeni filteri - očistite oba filtera na vratima (vidite sl. B, sl. C).**

Da biste postigli optimalne rezultate, osušite sve filtere pre ponovnog umetanja.

Nemojte koristiti mašinu za sušenje ako niste prethodno pravilno vratili sve filtere u svoja sedišta.

Filteri su vrlo bitne komponente sušenja. Njihova funkcija je sakupljanje dlačica koje se stvaraju tokom sušenja. U slučaju da se filteri začepi, protok vazduha u unutrašnjosti mašine za sušenje se ozbiljno ugrožava: vreme sušenja se produžuje, povećava se potrošnja energije i može doći do pojave oštećenja na mašini za sušenje. Ako se ovi postupci nepravilno obavljaju, mašina za sušenje se možda neće pokrenuti.

OPIS PROIZVODA

1. Rezervoar za vodu (A)
2. Dovod vazduha
3. Filter vrata: primarni (B), sekundarni (C)

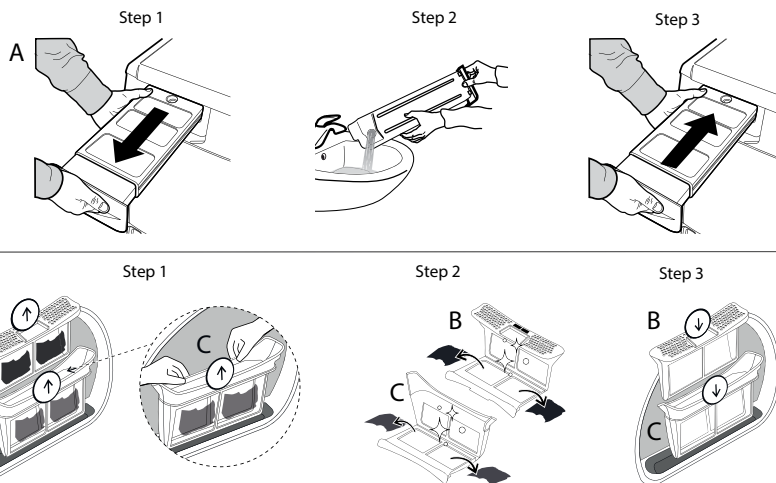
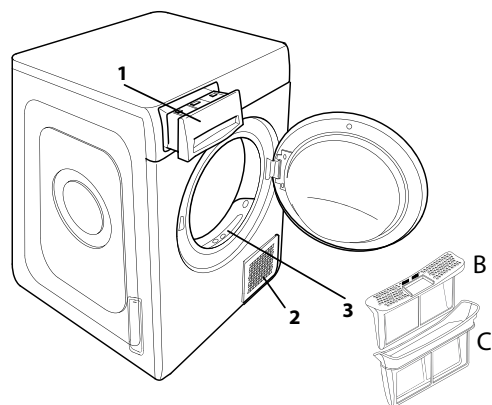

Autoclean

Održavanje donjeg filtera na ovom modelu je automatsko. Mašina za sušenje vrši čišćenje kada senzori signalizuju tu potrebu. U tom slučaju, mašina nastavlja sa radom, iako je ciklus sušenja završen. Indikator na kontrolnoj tabli signalizuje održavanje. **Nemojte isključiti mašinu tokom ove faze.**



Čišćenje mašine za sušenje veša

- Spoljašnji metalni, plastični i gumeni delovi se mogu očistiti vlažnom krpom.
- Redovno usisivačem čistite prednju rešetku za ulaz vazduha (na svakih 6 meseci) kako biste uklonili sve naslage ostataka tkanine, prljavštine ili prašine. Osim toga, s vremena na vreme usisivačem uklonite sve naslage ostataka tkanine sa oblasti filtera.
- Nemojte koristiti rastvarače ili abrazivna sredstva.

TRANSPORT I RUKOVANJE

Nikada ne podižite mašinu za sušenje veša držeći je za gornju stranu.

1. Izvučite kabl mašine za sušenje iz utičnice.
2. U potpunosti ispraznite vodu iz rezervoara za vodu.
3. Proverite da li su vrata i rezervoar za vodu propisno zatvoreni.

*Potrošnja električne energije			
'u isključenom režimu (Po) Watt			0.50
'u režimu pripravnosti (PI) Watt			2.00
Programi	Kg	kWh	'minuta
Eko Pamuk* 	9	2.12	250
Eko Pamuk 	4.5	1.20	160
Sintetika	4	0.63	90

*Standardni program za pamuk, pogodan za normalno vlažan pamučni veš. Najefikasniji program u pogledu potrošnje električne energije za sušenje pamučnog veša. Vrednosti na energetske oznaci se zasnivaju na ovom programu. (Konfiguracija standard/početno predefinisana).

Sistem sa toplotnom pumpom

Toplotna pumpa sadrži gasove sa efektom staklene bašte, sadržane u hermetički zapečaćenoj jedinici. Ova zapečaćena jedinica sadrži 0.18 kg gasa R134a. GWP = 604 (1 t CO₂).

U slučaju nepravilnog rada, pre nego što se obratite servisu, proverite sledeću tabelu. Nepravilnosti su često male i mogu da se reše za nekoliko minuta.

Nepravilnost	Mogući uzrok	Rešenje
Mašina za sušenje se ne uključuje.	Utikač nije ukopčan u električnu utičnicu.	Ukopčajte utikač u električnu utičnicu.
	Električna utičnica je u kvaru.	Probajte da priključite neki drugi električni kućni aparat u istu utičnicu. Ne koristite električne uređaje za povezivanje na utičnicu kao što su adapteri ili produžni kablovi.
	Došlo je do prekida električne struje.	Sačekajte da se ponovo uspostavi napajanje i po potrebi ponovo uključite osigurač.
Mašina za sušenje se ne pokreće.	Vrata nisu pravilno zatvorena.	Zatvorite vrata.
	Podešeno je odlaganje pokretanja ciklusa.	Na mašinama sa ovom funkcijom: sačekajte kraj podešenog odlaganja ili isključite mašinu da biste je resetovali. Pogledajte odeljak Opcije.
	Nije pritisnuto dugme Start/Pauza za pokretanje programa.	Pritisnite dugme Start/Pauza.
Odeća je mokra pri dovršetku ciklusa.	Na mašinama opremljenim funkcijom Blokada tastera, postoji ova opcija.	Pogledajte odeljak Opcije. Ako je izabrana Blokada tastera, onemogućite je. Isključivanje mašine neće onemogućiti tu opciju.
	Mala količina veša.	Automatski program nije detektovao potrebnu vlažnost na kraju i mašina za sušenje veša će završiti program i zaustaviti se. Ako se ovo dogodi, jednostavno izaberite dodatni kratak period sušenja ili izaberite opciju extra dry (Dodatno sušenje) ako je dostupna.
Vreme sušenja traje suviše dugo.	Veliko punjenje ili teža tkanina.	Nivoi suvoće mogu biti izmenjeni prema određenoj željenoj suvoći. Ekstra suvo se preporučuje za odeću koja je spremna za nošenje.
	Nije izvršeno odgovarajuće održavanje.	Pogledajte odeljak Nega i održavanje i izvršite opisane postupke.
	Podešeni program, vrijeme i/ili nivo sušenja ne odgovaraju vrsti ili količini rublja unesenog u mašinu za sušenje.	Pogledajte odeljak Programi i opcije da biste pronašli program i opcije koji najbolje odgovaraju vrsti punjenja.
	Odeća je previše mokra.	Izvršite ciklus pranja sa većim brojem obrtaja centrifuge da bi se uklonila što veća količina vode.
	Mašina za sušenje je možda previše napunjena.	Pogledajte odeljak Programi da biste proverili maksimalnu napunjenost za svaki program.
Program nije završen.	Temperatura prosto rije.	Vreme sušenja može biti duže ako je temperatura prostorije van opsega od 14 °C do 30 °C.
	Možda je došlo do prekida električne struje.	U slučaju prekida električne struje potrebno je pritisnuti dugme Start/Pauza za ponovno pokretanje ciklusa.

Upaljeni ili trepćući indikatori

Rezervoar za vodu	Rezervoar za vodu je pun.	Ispraznite rezervoar za vodu. Pogledajte odeljak Nega i održavanje.
Filter vrata	Nepravilnosti u protoku vazduha potrebnog za rad mašine.	Očistite filter vrata i proverite da li je dovod vazduha slobodan. Ako se ovi postupci nepravilno izvrše, može da dođe do oštećenja mašine za sušenje. Pogledajte odeljak Nega i održavanje.
Donji filter*	Potrebno je očistiti donji filter.	Očistite donji filter. Pogledajte odeljak Nega i održavanje.
DEMO Ciklus traje nekoliko minuta.	Mašina za sušenje je u DEMO načinu rada. Indikator DEMO je upaljen.	Isključite DEMO način rada. Sledeće postupke treba izvršiti prema redosledu bez pauza. Uključite i posle toga isključite mašinu. Pritisnite dugme Start/Pauza dok ne čujete zvučni signal. Ponovo uključite mašinu. Mašina signalizira da je funkcija onemogućena.
Prisustvo simbola francuskog ključa signalizuje nepravilnost.	Senzori mašine su otkrili neku nepravilnost.	Isključite mašinu za sušenje i iskopčajte je iz električne mreže. Odmah otvorite vrata i izvadite rublje, da bi toplota izašla. Sačekajte otprilike 15 minuta. Priključite mašinu za sušenje na električnu mrežu, napunite je rubljem i ponovo pokrenite ciklus sušenja. Ako se problem ne reši, obratite se Servisnoj službi i navedite slova i brojeve koji trepću na displeju. Na primer F3 i E2.

*Napomena: neki modeli imaju funkciju samočišćenja; nisu opremljeni donjim filtrom, pogledajte odeljak Nega i održavanje.



Smernice, standardna dokumentacija, poručivanje rezervnih delova i dodatne informacije o proizvodu se mogu naći putem:

- Našeg veb-sajta docs.whirlpool.eu i parts-selfservice.whirlpool.com
- ili pomoću QR koda
- Takođe, možete **kontaktirati naš postprodajni servis** (broj se nalazi u garantnoj knjižici). Prilikom kontaktiranja našeg postprodajnog servisa, navedite šifru koja se nalazi na pločici za identifikaciju proizvoda.

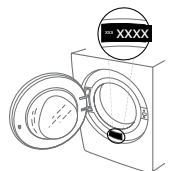

**TAK FORDI DU HAR KØBT ET WHIRLPOOL PRODUKT.**Registrér venligst dit produkt på www.whirlpool.eu/register, for at modtage en mere komplet assistance**Læs sikkerhedsanvisningerne med omhu, før apparatet tages i brug.**

BETJENINGSPANEL

- 1 Programknap
- 2 Tændt/Slukket knap
- 3 Start/Pause knap

Tilvalgsknapper

- 4 FreshCare+
- 5 Lyd prog. Slut
- 6 Hurtigvask
- 7 Alternativer (Indstillinger ved langvarigt tryk)
- 8 Indstil Tørhed
- 9 Tidsindstillet Tørring
- 10 Forsinket Start

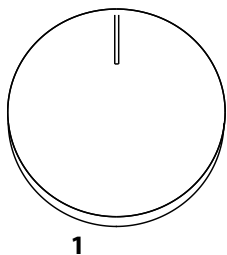

1

Navigationsknapper og Tastelås

- 11 OP
- 12 NED
- 13 BEKRÆFT (Tastelås ved langvarigt tryk)

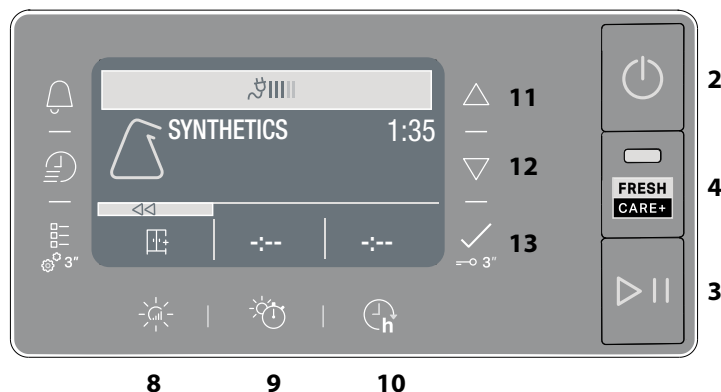

INDIKATORER

Cyklusfase: ☀ Tørring - 🌀 Afkøling**🚰 Tøm vandtanken - Rengør lågens filter: - 🧼 Rens sekundært filter - 🧼 Tilstoppede filtre - 🧼 Selvrens - 🌀 Økoskærm**

Se afsnittet Fejlfinding: 🌀 Fejl kontakt Service - DEMO Demo Tilstand

FØRSTEGANGSBRUG

Ved apparatets første tænding vil betjeningspanelet automatisk vise menuen med sprogtilvalg. Man kan visualisere de sprog der findes på maskinen med **OP** og **NED** knapperne. Tryk tasterne for at bekræfte. Det er ikke muligt at bruge maskinen uden at have valgt sprog.

Kontrollér, at vandtanken er sat korrekt i.

Tørretumbleren skal installeres i et rum med en temperatur mellem 5 °C og 35 °C for at sikre, at den fungerer korrekt. Inden tørretumbleren tages i brug skal man sikre sig, at den har stået i lodret position i mindst 6 timer.

Hvis man ønsker at ændre lågens åbningsretning, skal man kontakte Servicen. (Telefonnummeret findes i garantihæftet).

DAGLIG BRUG

Dette medvirker til at din maskine fungerer BEDST:
- husk at tømme din vandtank efter hver tørrecyklus.
- husk at rense dine filtre efter hver tørrecyklus.

Se afsnittet Pleje og Vedligeholdelse.

1. Tilslut tørretumbleren til strømstikket.
2. Åbn døren og kom tøjet i maskinen; overhold altid instruktionerne på tøjmærkaterne, samt den maksimale mængde som er indikeret i programafsnittet. Tøm lommerne. Sørg for at tøjet ikke bliver fastklemt mellem døren og/eller dørfilteret. Du må ikke tørre tøj der er meget vådt. Du må ikke tørre meget store massive enheder.
3. Luk døren.
4. Tryk på knappen "Tænd/Sluk".
5. Vælg det mest passende program iht. tekstiltypen.
6. Vælg tilvalg hvis nødvendigt.
7. Tryk på knappen "Start/Pause" for at begynde tørringen.
8. Når tørrecyklingen er slut, vil en lydør alarm kunne høres. En indikator på kontrolpanelet angiver at cyklingen er slut. Tag omgående tøjet ud af maskinen, for at forhindre krøller på vasketøjet.
9. Sluk for maskinen ved at trykke på knappen "Tænd/Sluk", åbn døren og tag tøjet ud. Hvis maskinen ikke slukkes manuelt, vil den automatisk slukke efter omkring et kvarter efter cyklingen er afsluttet, for at spare energi.

Bemærk, at visse programmer/tilvalg passer med "Antikrøl" systemet. Det betyder at efter tørrecyklingen er stoppet, vil tromlen rotere med jævne intervaller for at forhindre krøller på tøjet.

I tilfælde af et strømnedbrud, er det nødvendigt at trykke på knappen "Start/Pause" for at genstarte cyklingen.

🌀 Økoskærm

Denne indikator viser det forbrugte energiforbrug alt efter det indstillede program og tilvalg. Forbruget er proportionelt med de antal linier der findes på displayet, ved siden af ikonet økoskærm.

ÅBNING AF LÅGEN UNDER CYKLUSSEN

Vasketøjet kan tjekkes mens tørrecyklingen kører, og tøj der allerede er tørt kan fjernes, mens tørringen fortsætter for det resterende vasketøj. Efter at have lukket døren, trykkes der på knappen "Start/Pause" for at genoptage tørringen.

Hold døren lukket indtil cyklingen stopper, for at spare tid og strøm.

NAVIGATION

Man kan bevæge sig i de tilgængelige menuer med "**OP**" og "**NED**" knapperne.

- Tryk knappen for at bekræfte valget.
- Tryk tilvalgsknappen i nærheden af symbolet \lll , hvor den findes på displayet, for at komme tilbage til den forrige billedskærm.

Hvis ikke der bekræftes noget valg, efter cirka 10 sekunder, vil displayet gå tilbage til hovedbilledskærmen.

⚙️ INDSTILLINGER

For at få adgang til indstillingerne, skal man holde den tilsvarende knap trykket nede i nogle sekunder..

- **Vælg sprog** visualiserer de sprog der findes på displayet.
- **Lyd** gør det muligt at aktivere eller deaktivere lyde (visse lyde, for eksempel signaleringer om fejlfunktion, forbliver dog aktive).
- **Lysstyrke** man kan ændre displayets lysstyrke.
- **Genopret** Indstillinger gør det muligt at genoprette fabriksindstillingerne. Efter at have valgt indstillingen, skal man trykke tasten i nogle sekunder.

VASKEMÆRKER

Kontroller tøjets vaskemærker, inden de for første gang lægges i tørretumbleren. Herunder listes nogle af de mest almindelige symboler:

- Kan tørretumbles.
- Kan ikke tørretumbles.
- Tørring ved høj temperatur.
- Tørring ved lav temperatur.

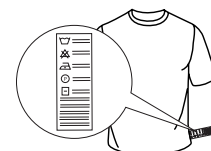

PROGRAMMER

Disse programmeres varighed afhænger af den påfyldningsmængde, tekstil-type og centrifugehastighed der bruges i Jeres vaskemaskine og af andre yderligere valgte tilvalg. **På modellerne med display, vises cyklussens varighed på betjeningspanelet.** Den tilbageværende tid overvåges konstant og ændres under tørrecyklussen, for at vise den bedst mulige vurdering.

Anvendelig valgmulighed - Hvis alle dine maskinfulde i Automatiske cyklusser er konstant mindre eller mere tørre end du ønsker, kan du forøge eller reducere tørhedsniveauet ved hjælp af den specifikke valgmulighed.



Øko Bomuld

Max påfyldning*

Standard bomuldsprogram, velegnet til normalt vådt bomuldstøj. Det mest effektive program med hensyn til energiforbrug til tørring af bomuldstøj. Energimærkatets værdier er baseret på dette program.

BEMÆRK: Vælg "Skabstørt" i Indstil tørhed, for at opnå optimal energieffektivitet. Vælg "Ekstra tørt" for at forøge tørhedsniveauet.



Blandet

kg 4

Dette program er ideelt til at tørre alt bomuldstøj og syntetisk tøj sammen.



Syntetisk

kg 4

Til tørring af vasketøj med syntetiske fibre.



Uld

kg 1

For at tørre tøj i uld. Det anbefales at omvende tøjet inden tørring. Lad de tungeste sider, som ser ud til stadig at være fugtige, tørre på en naturlig måde.



Skånevask

kg 2

Til tørring af fint vasketøj med behov for en blid behandling.



Kulørt

kg 3

Tørreprogram der er egnet til kulørt tøj.



Sengetøj

Max påfyldning*

For at tørre bomuldslagener.



Dyner

For at tørre fyldige artikler, såsom en enkelt dyne.



Strygelet

Denne cyklus afslapper fibrene, hvormed det er nemmere at stryge og lægge tøjet sammen. Passer til en lille mængde fugtig eller tør bomuld og blandede bomuldstekstiler. Må ikke bruges med tekstiler der stadig er våde.



Flere Programmer

-  **Microfiber** **kg 2**
Skånsom tørring til microfiber.
-  **Håndklæder** **Max påfyldning***
Til tørring af robust vasketøj af bomuld, så som frottéhåndklæder.
-  **Funktionstøj** **kg 4**
Til tørring af funktionstøj af syntetiske fibre eller bomuld.
-  **Dunjakker** **kg 2.5**
For at tørre dun- og dynejakker så de samtidig får deres naturlige blødhed tilbage (2 jakker).
-  **Måtter** **kg 3**
For at tørre små bade- eller køkkenmåtter.
Tør ikke måtter med dele i plastic, det kunne forårsage brandfare.
-  **Lingeri** **kg 2**
For at tørre meget sart lingeri. Luk samtlige hæfter inden tørring.
-  **Tøjdyr** **kg 2**
Cyklussen gør at tøjdyrenes oprindelige udseende og glans bibeholdes på bedst måde. Man skal fjerne samtligt tilbehør inden man udfører tørringen. Hver enkel artikel må ikke overskride de 600 gr.
-  **Sport** **kg 4**
Til tørring af sportstøj af syntetiske fibre eller bomuld.
-  **Jeans** **kg 3**
Tiltørring af cowboytøj af bomuld samt tøj fremstillet af kraftigt cowboystoflignende materiale, som f.eks. bukser og jakker.
-  **Skjorter** **kg 3**
Dette program er egnet til skjorter der er lavet af bomuld eller blandet bomuld/syntetisk.



Hurtigvask 30'

kg 0.5

For at tørre bomuldstøj der er centrifugeret med en høj hastighed i vaskemaskinen.



Opfriskning

Et kort program der er egnet til at opfriske fibre og tøj gennem udsending af frisk luft. Det må ikke anvendes med tøj der stadig er vådt. Det kan anvendes på enhver fyldestørrelse, men det er mest effektivt på små fyldninger. Cyklussen varer cirka 20 minutter.

***MAX PÅFYLDNING 9 Kg (Tør påfyldning)**

TILVALG

Disse knapper giver dig mulighed for at tilpasse det valgte program iht. dine personlige krav. Det er ikke alle tilvalg der er tilgængelige for alle programmerne. Visse tilvalg er måske ikke kompatible med dem du tidligere har indtastet; hvis dette er tilfældet, vil du blive informeret af alarmen og/eller blinkende indikatorlamper. Hvis tilvalget er tilgængeligt, vil tilvalgsindikatoren forblive tændt. Programmet kan bevare visse tilvalg som blev valgt i tidligere tørrecyklusser.



Indstil Tørhed

Tryk den tilhørende knap flere gange, for at ændre restfugtighedsniveauet på vasketøjet. Displayet signalerer niveauet som man er ved at vælge. Efter nogle sekunder inaktivitet, vil displayet gå tilbage til hovedmenuen.



Strygetørt: meget delikat tørring. Tøjet er nemmere at stryge lige efter cyklussen.



Hængetørt: et niveau der er udstuderet til sart tøj; så det er klart til at blive hængt op.



Skabstørt: vasketøjet er klart til at blive lagt sammen og lagt i skabet.



Ekstra Tørt: bruges til tøj så det kan iføres efter cyklussens slut.



Tidsindstillet Tørring

Dette tilvalg gør det muligt at vælge tørringens varighed. Tryk den tilhørende knap flere gange for at indstille den tørringstid man ønsker. En indikator på betjeningspanelet signalerer den tid man er ved at vælge.



Forsinket Start

Dette tilvalg gør det muligt at indstille en forsinkelse i forhold til cyklussens start.

Tryk den tilhørende knap flere gange for at få den forsinkelse man ønsker. Når man har fået den maksimalt indstillelige tid, vil endnu et tryk på tasten gøre at tilvalget nulstilles. En indikator på betjeningspanelet signalerer tiden som man er ved at vælge. Når man har trykket tasten start/pause: vil maskinen signalere den tilbageværende tid til cyklussens start. I tilfælde af lågens åbning, efter lukning, skal man igen trykke tasten start/pause.



FreshCare+

Hvis der efterlades vasketøj i maskinen efter cyklussen er afsluttet, kan der opstå dannelsen af bakterier. Dette tilvalg hjælper med at forhindre dette ved at kontrollere temperaturen og blidt rotere tromlen. Dette vil fortsætte i op til 6 timer efter cyklussen er slut. Denne indstilling vil forblive i hukommelsen fra den forrige cyklus. Hvis den bruges sammen med Forsinket start, vil en krøllebehandling blive udført under denne fase med periodiske rotationer af tromlen.



Hurtigvask

Iværksætter en hurtigere tørring.

Tastelås

Dette tilvalg gør at samtlige af maskinens taster bliver utilgængelige, bortset fra tasten tændt/slukket.

Ved slukket maskine:

- for at aktivere tilvalget skal man holde tasten trykket nede indtil at maskinen signalerer at tilvalget er blevet aktiveret.
 - for at deaktivere tilvalget skal man holde tasten trykket nede indtil at maskinen signalerer at tilvalget er blevet deaktiveret.
- Tilvalget forbliver i hukommelsen, hvis det var valgt i den forrige tørring.



Lyd prog. slut

Dette tilvalg aktiverer et forlænget akustisk signal ved program

slut. Aktivér dette hvis man ikke er sikker på at høre den normale lyd ved programmets slut. Når man har trykket tilvalgsknappen, kan man aktivere den eller deaktivere den med tasterne **OP** og **NED**. Tryk tasten for at bekræfte. Tilvalget forbliver i hukommelsen, hvis det var valgt i den forrige tørring.

Alternativer

Denne knap giver adgang til tilvalgsmenuen nedenfor. Rul i tilvalgene med "OP" og "NED" knapperne, og tryk på knappen for at bekræfte valget.

Skånsom

Iværksætter en mere blid behandling af vasketøjet ved at reducere temperaturen.

Anti-Knude

Dette tilvalg udfører en speciel bevægelse af tromlen, som reducerer en sammenfiltring af dit tøj. Du opnår de bedste resultater hvis det anvendes med mindre mængder vasketøj.

PLEJE OG VEDLIGEHOLDELSE

ADVARSEL: tag stikket ud af stikkontakten under rens- og vedligeholdelsesprocedurer.

Tømning af vandtank efter hver cyklus (se figur A).

Træk tørretumblersens beholder ud og tøm den i en håndvask eller et andet egnet afløb, sæt den derefter i på korrekt måde igen. Brug ikke tørretumblersen uden først at have sat tanken på plads igen.

Rengøring af det primære lågens filter efter hver cyklus (se figurer B).

Træk det primære dørfilter ud, og rens det ved at fjerne fnuller fra filteroverfladen under løbende vand, eller anvend en støvsuger.

Rengøring af det sekundære bundfilter når den tilsvarende indikator tændes (se figur C).

Træk bundfilteret ud og gør det rent ved at fjerne eventuelle fnug-rester fra filterets overflade, ved at skylle det under rindende vand eller støvsuge det med en støvsuger. Det anbefales dog at gøre dette filter rent efter hver anden cyklus, for at optimere tørrepræstationerne.

Tilstoppede filtre - rengør begge lågens filtre (se Fig. B, Fig. C).

For at sikre de bedste resultater skal alle filtre tørres, inden de genmonteres.

Brug ikke tørretumblersen uden først at have sat filteret på plads igen.

Filtrene er nogle af tørretumblersens vigtigste bestanddele.

Deres funktion er at samle de fnug som dannes under tørringen. I tilfælde hvor filtrene tilstoppes, vil luftstrømmen indeni tørretumblersen alvorligt påvirkes: tørretiderne forlænges, der forbruges mere energi og der kunne opstå skader på tørretumblersen. Hvis disse handlinger ikke foretages korrekt, kunne det ske at tørretumblersen ikke vil starte.

SELVRENS

Vedligeholdelse af bundfilter er automatisk på denne model. Tørretumblersen udfører en rengøring når sensorerne viser at der er brug for dette. I dette tilfælde vil maskinen fortsætte med at arbejde, selvom at tørrecyklussen er slut. Der er en indikator på betjeningspanelet, der signalerer vedligeholdelse. Sluk ikke maskinen og frakobl ikke afløbsslangen.

Rensning af tørretumblersen

- De eksterne dele i metal, plast og gummi kan renses med en fugtig klud.
- Rens jævnligt den forreste indsnugningsrist (hver 6. måned) med en støvsuger, for at fjerne fnuller, lommeuld eller støvaflejringer. Derudover fjernes fnuller og aflejringer fra filerområdet med en støvsuger, så ofte som muligt.
- Brug ikke opløsningsmidler eller slibende produkter.

TRANSPORT OG HÅNDBTERING

Du må aldrig løfte tørretumblersen ved at holde den øverst på siden.

1. Tag stikket ud af stikkontakten.
2. Fjern vandet helt fra vandtanken.
3. Kontrollér, at lågen og vandtanken er lukket ordentligt.

Strømforsbrug			
Slukket tilstand (Po) - Watt			0.50
Left on-tilstand (PI) - Watt			2.00
Programmet	Kg	kWh	Minutter
Øko Bomuld*	9	2.12	250
Øko Bomuld	4.5	1.20	160
Syntetisk	4	0.63	90

* Referenceprogram for energimærkning, programmet er egnet til tørring af normalt bomuldstøj, og det er det mest energieffektive program, hvad angår energiforbrug, til bomuldstøj. (Standardkonfiguration/Indledende standard).

Varmepumpesystem

Varmepumpen indeholder drivhusgas, der indeholdes i en enhed der er hermetisk forseglet. Denne forseglede enhed indeholder 0.18 kg gas R134a F. GWP = 604 (1 t CO₂).

PRODUKTBEKRIVELSE

1. Vandtank (A)
2. Kondensatorlåg
3. Lågens filter: primær (B), sekundær (C)

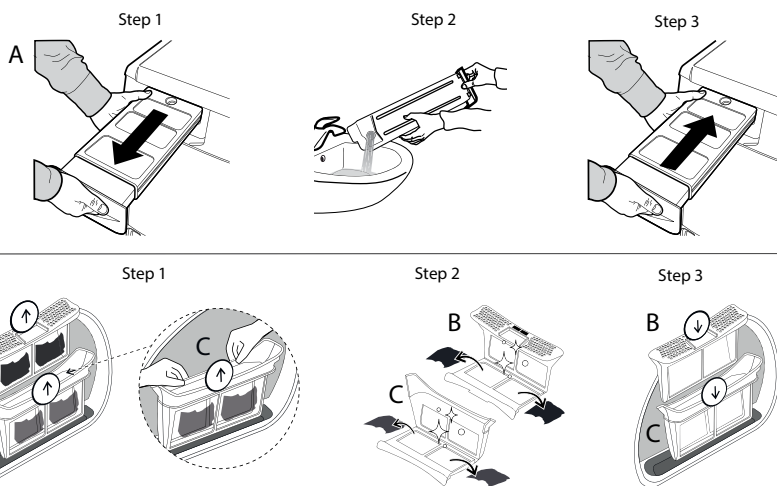
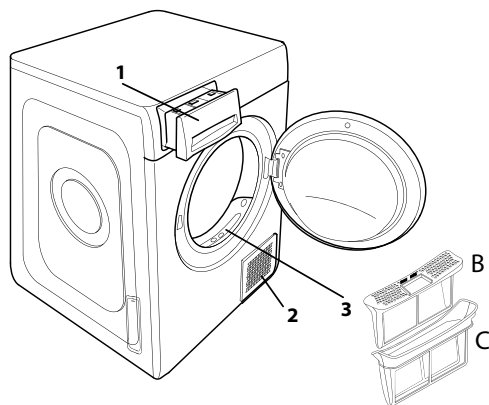

I tilfælde af fejlfunktion, skal man inden man kontakter Servicen, tjekke den nedenstående tabel. Ofte er anomali ikke alvorlig og kan løses i løbet af få minutter.

Anomali	Mulig årsag	Løsning
Tørretumbleren tændes ikke.	Stikket er ikke sat i strømodtaget.	Sæt stikket i strømodtaget.
	Der er problemer med strømodtaget.	Prøv at tilslutte et andet husholdningsapparat til samme strømodtag. Brug ikke elektriske tilslutningsanordninger til strømodtaget, såsom adaptere eller forlængerledninger.
	Der er strømafbrydelse.	Vent på at strømforsyningen gendannes, og tænd for sikringen igen hvis nødvendigt.
Tørretumbleren starter ikke.	Døren er ikke blevet lukket korrekt.	Luk lågen.
	Programstarten har en indstillet forsinkelse.	Ved maskiner med denne funktion: vent til at den indstillede forsinkelsestid slutter eller sluk maskinen for at nulstille den. Se afsnittet Tilvalg.
	Tasten Start/Pause til at starte programmet er ikke blevet trykket.	Tryk tasten Start/Pause.
	På maskiner der er udstyrede med tastelås-funktion, er dette tilvalg isat.	Se afsnittet for Tilvalg. Hvis Tastelås er valgt, skal du deaktivere det. Selv om du slukker for maskinen, vil du ikke deaktivere dette tilvalg.
Beklædningsgenstandene er våde ved cyklussens afslutning.	Lille vask.	Det automatisk program har ikke registreret slutfugtigheden, og tørretumbleren vil gennemføre programmet og stoppe. Hvis dette sker, skal du blot vælge en ekstra kort tørreperiode, eller vælge muligheden ekstra tør, hvis tilgængelig.
	Stor maskinfuld eller tungere stoffer.	Tørhedsgraden kan ændres til den ønskede specifikke tørhed. Ekstra tørt anbefales til klar-til-brug artikler.
Tørretiderne er meget lange.	Der er ikke blevet udført en passende vedligeholdelse.	Se afsnittet om pleje og vedligeholdelse og udfør de beskrevne handlinger.
	Det indstillede program, tid og/eller tørhed er ikke egnede til den type eller mængde der er fyldt i tørretumbleren.	Se afsnittet programmer og tilvalg, for at finde det tilvalg der er bedst egnet til den type fyldning.
	Tøjet er alt for vådt.	Udfør en maskinvask med et højere antal centrifugeringsomdrejninger, for at fjerne den størst mulige vandmængde.
	Tørretumbleren kan eventuelt være overfyldt.	Se afsnittet programmer for at tjekke den maksimale fyldning for hvert program.
	Stuetemperatur.	Tørretiden kan være længere, hvis stuetemperaturen falder uden for området 14-30 °C.
Programmet er ikke endt.	Der har eventuelt været strømafbrydelse.	I tilfælde af strømafbrydelse, skal man trykke tasten Start/Pause for at genstarte programmet.

Tændte eller blinkende indikatorer

Vandtank	Vandtanken er fuld.	Tøm vandtanken. Se afsnittet om pleje og vedligeholdelse.
Lågens filter	Anomali i luftstrømmen der er nødvendig til maskinens funktion.	Gør lågens filter rent og tjek at kondensatorlåget er frit. Hvis disse handlinger ikke foretages korrekt, kunne tørretumbleren beskadiges.
Bundfilter*	Bundfilteret har brug for blive gjort rent.	Udfør rengøring af bundfilter. Se afsnittet om pleje og vedligeholdelse.
DEMO Cyklussen varer få minutter.	Tørretumbleren er i DEMO modalitet. DEMO indikatoren er tændt.	Fjern Demo modaliteten. De følgende handlinger skal udføres efter hinanden uden pause. Tænd og sluk derefter maskinen. Tryk tasten Start/Pause indtil man hører et akustisk signal. Tænd maskinen igen. Maskinen signalerer at funktionen er deaktiveret.
Skruenøglens tilstedeværelse signalerer en anomali.	Maskinens sensorer har opdaget en anomali.	Sluk tørretumbleren og frakobl den elforsyningen. Åbn straks lågen og tag tøjet ud, således at varmen kan fordampe. Vent i cirka 15 minutter. Tilslut igen tørretumbleren elforsyningen, fyld vasketøjet i og genstart tørreprogrammet. Hvis problemet vedvarer, skal man kontakte Servicen og oplyse bogstaver og numre der blinker på displayet. For eksempel F3 og E2.

*Bemærk: visse modeller har selvrens; de er ikke udstyrede med bundfilter, se afsnittet pleje og vedligeholdelse.



Retningslinjer, standarddokumentation, bestilling af reservedele og supplerende produktinformation kan findes ved at:

- besøge vores website docs.whirlpool.eu og parts-selfservice.whirlpool.com
- Ved hjælp af QR-koden
- Eller som alternativ **kontakte vores serviceafdeling** (Telefonnummeret findes i garantihæftet). Når du kontakter vores serviceafdeling, bedes du angive koderne på dit produkts identifikationsskilt.

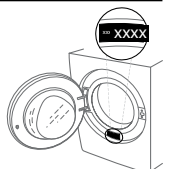



KIITOS SIITÄ, ETTÄ OSTIT WHIRLPOOL-TUOTTEEN.
Täyden tuen saamiseksi on tuote rekisteröitävä
osoitteessa www.whirlpool.eu/register



Lue turvallisuusohjeet huolellisesti ennen laitteen käyttöä.

KÄYTTÖPANEELI

- 1 Ohjelmanvalitsin
- 2 Päällä/Pois painike
- 3 Käynnistys/Taukopainike

Valintojen painikkeet

- 4 FreshCare+
- 5 Ohj. Lopetus Äänimerk.
- 6 Pika
- 7 Pesuohjelman Valinnat (Asetukset pitkä painallus suorittaa nollauksen)
- 8 Aseta Kuivuustaso
- 9 Ajastettu Kuivaus
- 10 Viivästetty Käynnistys

Navigointipainikkeet ja Näppäinten Lukitus

- 11 YLÖS
- 12 ALAS
- 13 VAHVISTA (Näppäinten Lukitus pitkä painallus suorittaa nollauksen)

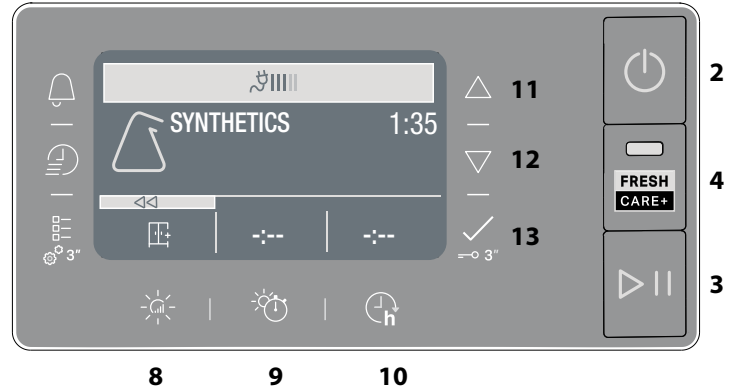
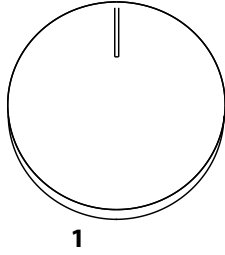

MERKKIVALOT

Ohjelman vaihe: ☀️ Kuivaus - 🌬️ Jäähdytys

🚰 Tyhjennä Vesisäiliö - 📶 Puhdista toissijainen sihti - 🧼 Tukkeutuneet suodattimet - 🔄 Automaattinen Puhdistus - 📶 Econonitor

Tutustu osaan Ongelmat ja ratkaisut: 🛠️ Vika ota yht. huolto - DEMO Demo-Tapa

ENSIMMÄINEN KÄYTTÖKERTA

Kun laite käynnistetään ensimmäistä kertaa, käyttöpaneeli näyttää automaattisesti kielivalikon. **YLÖS**- ja **ALAS**-painikkeita käyttämällä on mahdollista nähdä laitteessa saatavana olevat kielet. Vahvasta painamalla painiketta . Laitetta ei voi käyttää ennen kuin kieli on valittu.

Varmista, että vesisäiliö on asetettu paikalleen oikein. Kunnollisen toiminnan takaamiseksi kuivausrumpu on asennettava huoneeseen, jonka lämpötila on välillä 5–35 °C. Ennen kuivausrummun käyttöä varmista, että se on ollut vaakasuorassa asennossa vähintään 6 tuntia. Jos luukun lukitusuuntaa halutaan vaihtaa, ota yhteys huoltopalveluun. (Katso puhelinnumero takuuvihkosesta).

PÄIVITTÄINEN KÄYTTÖ

Näin toimien saat koneesi toimimaan **PARHAALLA mahdollisella tavalla**:

- muista tyhjentää vesisäiliö jokaisen kuivausjakson jälkeen.
 - muista tyhjentää sihdit jokaisen kuivausjakson jälkeen.
- Katso kohdasta Puhdistus & Huolto.

1. Liitä kuivausrumpu pistorasiaan.
2. Avaa luukku ja laita tekstiilit sisään; noudata aina tekstiilien pesuohjeita ja ohjelmaosiossa ilmoitettuja maksimitäyttömääriä. Tyhjennä taskut. Varmista, että tekstiilit eivät jää kiinni luukun ja/ tai luukun sihdin väliin. Älä laita sisään vettä tippuvia tekstiilejä. Älä kuivaa rummussa erittäin suurikokoisia tekstiilejä.
3. Sulje luukku.
4. Paina virtapainiketta.
5. Valitse kyseiselle kangas- ja täyttötäyppille sopivin ohjelma.
6. Tee mahdollisesti tarvittavat lisävalinnat.
7. Aloita kuivaaminen painamalla "Käynnistys/Taukopainike"-painiketta.
8. Kuivausohjelman lopussa kuuluu äänimerkki. Käyttöpaneeliin tulee ilmoitus ohjelman loppumisesta. Ota pyykki välittömästi ulos rypistymisen ehkäisemiseksi.
9. Sammuta kone painamalla virtapainiketta, avaa luukku ja ota pyykki pois. Jos konetta ei sammuteta manuaalisesti, noin 15 minuutin kuluttua ohjelman loppumisesta laite sammuu automaattisesti energian säästämiseksi. Huomaa, että eräisiin ohjelmiin/valintoihin kuuluu rypistymisenesto. Tämä tarkoittaa, että rumpu pyörii kuivausohjelman loppumisen jälkeen säännöllisin välein muutaman tunnin ajan rypistymisen estämiseksi. Jos tulee sähkökatko, on ohjelman käynnistämiseksi uudelleen painettava "Käynnistys/Taukopainike"-painiketta.

Econonitor

Tämä merkkivalo näyttää energian kulutustasoa asetetun ohjelman ja valintojen mukaan. Kulutus on suhteellinen näytöllä oleviin viivoihin nähden, econonitor -kuvakkeen vieressä.

LUUKUN AVAAMINEN OHJELMAN AIKANA

Pyykkiä voidaan valvoa kuivausohjelman käydessä ja jo kuivuneet tekstiilit voidaan ottaa pois toisten tekstiilien jäädessä edelleen kuivumaan. Koneen toiminta jatkuu kun luukun sulkemisen jälkeen painetaan "Käynnistys/Taukopainike"-painiketta. Pidä luukku kiinni ohjelman loppumisen jälkeen ajan ja energian säästämiseksi.

NAVIGOINTI

Käytettävissä olevissa valikoissa voidaan navigoida painikkeiden "YLÖS" ja "ALAS" avulla.

- Vahvasta valinta painamalla painiketta .
- Paina valintojen painiketta symbolin kohdalla <<, mikäli se on näytöllä, palataksesi edelliseen näyttöön.

Jos valintaa ei vahvisteta 10 sekunnin kuluessa, näyttö palaa takaisin päänäyttöön.

ASETUKSET

Asetusvalikkoon menoa varten, pidä vastaavaa painiketta painettuna muutaman sekunnin ajan.

- **Kielivalinta** näyttää käytettävissä olevat kielet näytöllä.
- **Ääni** avulla ääniä voidaan aktivoida tai deaktivoida (jotkut äänet, kuten toimintahäiriöistä ilmoittavat varoitukset pysyvät kuitenkin aktiivisina).
- **Kirkkaus** avulla voidaan muuttaa näytön kirkkautta.
- **Asetusten** palauttaminen sallii tehdasasetusten palauttamisen. Kun asetukset on valittu, pidä painiketta painettuna muutaman sekunnin ajan.

HOITO-OHJEET

Tarkista vaatteiden etiketit erityisesti ennen kuin laitat ne ensimmäisen kerran kuivausrumpuun. Seuraavassa esitetään tavallisimmat tunnuksat:

- ☐ Voidaan kuivata kuivausrummussa.
- ☒ Ei voida kuivata kuivausrummussa.
- ☉ Kuivaus korkeassa lämpötilassa.
- ☁ Kuivaus alhaisessa lämpötilassa.

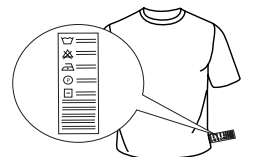

OHJELMAT

Näiden ohjelmien kesto riippuu pyykkien määrästä, kankaiden tyypistä, pesukoneessa käytetystä linkousnopeudesta sekä muista valituista lisävalinnoista.

Näyttöillä varustetuissa malleissa ohjelman kesto näytetään käyttöpaneelilla. Jäljelle jäävää aikaa valvotaan jatkuvasti ja muutetaan kuivausohjelman aikana parhaan mahdollisen arvioinnin tarjoamiseksi.

Käytettävä vaihtoehto - Jos kaikki automaattisilla jaksoilla pestyt koneelliset ovat jatkuvasti joko märempiä tai kuivempia kuin haluaisit, voit nostaa tai laskea kuivuustasoa kyseisellä vaihtoehdolla.

 **Eko-Puuvilla** **Max täyttö***
Puuvillan yleisohjelma, sopii normaalin märän puuvillapyykin kuivaukseen. Energiatehokkain ohjelma puuvillapyykin kuivaukseen. Energiatehomerkin arvot perustuvat tähän ohjelmaan.

HUOM.: Valitse optimaalista energiatehokkuutta varten "Kaappikuiva" kuivuustason valintaa käyttäen. Valitse kuivuustason lisäämistä varten "Extra kuiva".

 **Sekapyykki** **kg 4**
Tämä ohjelma on ihanteellinen kun kuivatetaan yhdessä puuvilla- ja tekokuitutekstiilejä.

 **Tekokuidut** **kg 4**
Tekokuiduista valmistettujen tekstiilien kuivaukseen.

 **Villa** **kg 1**
Villavaatteiden kuivaukseen. Käännä vaatteet nurinpäin ennen kuivatusta. Anna mahdollisten kosteiksi jääneiden reunojen kuivua luonnollisesti.

 **Hienopesu** **kg 2**
Hellävaraista käsittelyä tarvitsevien arkojen tekstiilien kuivaamiseen

 **Värilliset** **kg 3**
Värillisille ja aroille vaatteille soveltuva kuivausohjelma.

 **Liinavaatteet** **Max täyttö***
Puuvillalakanoiden kuivaamiseen.

 **Peitot**
Suurikokoisten pyykkien kuivaamiseen yhden peiton tapaan.

 **Helposti Silittävä**
Tämä ohjelma pehmentää kuituja tehden silittämisestä ja taittamisesta helpompaa. Sopii pienelle määrälle kosteita tai kuivia puuvillaisia tai puuvillasekoitteisia tekstiilejä. Älä käytä vielä märille tekstiileille.

Lisää Ohjelmia

 **Mikrokuitu** **kg 2**
Mikrokuidulle tarkoitettu kuivaus.

 **Pyyhkeet** **Max täyttö***
Tukevasta puuvillasta valmistettujen tekstiilien, kuten esimerkiksi froteepyyhkeiden kuivaukseen.

 **Tekniset Tekstiilit** **kg 4**
Tekokuiduista tai puuvillasta valmistettujen teknisten tekstiilien kuivaamiseen.

 **Untuvatakit** **kg 2.5**
Untuvatakkien ja toppatakkien kuivaukseen palauttamalla niiden luonnollisen pehmeuden (2 takkia).

 **Matot** **kg 3**
Pienien vessan- tai keittiömattojen kuivaamiseen. Älä kuivaa mattoja joissa on muoviosia, sillä se voi aiheuttaa tulipalovaaran.

 **Alusvaatteet** **kg 2**
Erittäin arkojen alusvaatteiden kuivaamiseen. Kiinnitä kaikki koukut ennen kuivaamista.

 **Pehmolelut** **kg 2**
Ohjelma säilyttää parhaalla mahdollisella tavalla pehmolelun alkuperäisen ulkopuodon ja kirkkauden. Ennen kuivausta ota pois kaikki lisävarusteet. Yksittäinen kappale ei saa ylittää 600 g.

 **Urheiluvaate** **kg 4**
Tekokuiduista tai puuvillasekoitteesta valmistettujen urheiluvaatteiden kuivaamiseen.

 **Farkut** **kg 3**
Puuvillaisten farkkuvaatteiden sekä tukevasta farkkutyyppisestä kankaasta tehtyjen vaatteiden (esim. housut ja pusakat) kuivaukseen.

 **Paidat** **kg 3**
Tämä ohjelma on tarkoitettu puuvillasta tai puuvillasta/tekokuidusta valmistettujen paitojen kuivaukseen.

 **Pika 30'** **kg 0.5**
Pesukoneessa korkealla nopeudella lingottujen puuvillavaatteiden kuivaamiseen.

 **Raikastus**
Lyhyt ohjelma, joka soveltuu vaatteiden raikastukseen raikkaan ilman puhalluksella. Älä käytä jos vaatteet ovat vielä märkiä. Ohjelmaa voidaan käyttää kaikissa pyykkimäärissä, mutta se on tehokkain kun kyseessä on pieni pyykkimäärä. Ohjelma kestää noin 20 minuuttia.

***MAX TÄYTTÖ 9 Kg (Kuiva pyykki)**

LISÄVALINNAT

Näistä painikkeista voit personoida valitun ohjelman tarpeittesi mukaiseksi.

Kaikki lisävalintoja ei voida käyttää kaikille ohjelmille. Eräät lisävalinnat eivät välttämättä sovi yhteen aiempien valintojesi kanssa; näissä tapauksissa kuuluu äänimerkki ja/tai merkkivalo vilkkuvat. Jos valinta on käytettävissä, valinnan merkkivalo jää palamaan. Ohjelmaan saattaa jäädä päälle joitakin aiemmissa kuivausohjelmissa valittuja lisävalintoja.

 **Aseta Kuivuustaso**
Paina vastaavaa painiketta useaan kertaan saadaksesi erilaisen jäljelle jäävän kosteustason pyykeihin. Näyttö osoittaa valittavaa tasoa. Jos mitään toimenpidettä ei suoriteta muutamaan sekuntiin, näyttö palaa takaisin päävalikkoon.

 **Silittyskuiva:** erittäin hellävarainen kuivaus. Tekstiilien silittäminen onnistuu helpommin välittömästi ohjelman jälkeen.

 **Henkarikuiva:** herkille tekstiileille suunniteltu taso, jotka ovat valmiita ripustettavaksi.

 **Kaappikuiva:** vaatteet ovat valmiita viikattavaksi ja kaappiin laitettavaksi.

 **Extra kuiva:** käytetään vaatteille, jotka puetaan päälle ohjelman loputtua.

 **Ajastettu Kuivaus**
Tämän valinnan avulla voidaan valita kuivausaika. Paina vastaavaa painiketta useaan kertaan halutun kuivausajan asettamiseksi. Käyttöpaneelilla oleva merkkivalo osoittaa aikaa jota ollaan valitsemassa.

 **Viivästetty Käynnistys**
Tämä lisävalinta sallii viivästyksen asettamisen suhteessa ohjelman alkuun. Paina useaan kertaa vastaavaa painiketta saadaksesi halutun viivästyksen. Kun suurin sallittu valittavissa oleva aika on saavutettu, uusi näppäimen painallus nollaa valinnan. Käyttöpaneelilla oleva merkkivalo osoittaa aikaa jota ollaan valitsemassa. Kun käynnistys-/taukopainiketta on painettu: laite ilmoittaa jäljelle jäävää aikaa ohjelman käynnistykseen. Jos luukku avataan sen sulkemisen jälkeen, käynnistys-/taukopainiketta on painettava uudelleen.

 **FreshCare+**
Jos pyykki jätetään rumpuun ohjelman loppumisen jälkeen, siinä saattaa kehittyä bakteeristöä. Sen kehittyminen estetään tällä valinnalla, joka valvoo lämpötilaa ja pyörittää rumpua hellävaroen. Toiminto jatkuu noin 6 tuntia ohjelman päättymisen jälkeen. Asetus pysyy edellisen ohjelman muistissa. Jos sitä käytetään yhdessä Ajastuksen kanssa, rypytyskäsittely suoritetaan tämän vaiheen aikana pyörittämällä rumpua säännöllisin väliajoin.

 **Pika**
Kuivaa nopeammin.

 **Näppäinten lukitus**
Tämä lisävalinta estää kaikkien laitteen ohjausten käytön lukuun ottamatta painiketta päällä/pois.

Laitte päällä:
• lisävalinnan kytkemiseksi päälle on pidettävä painettuna

- painiketta, kunnes laite ilmoittaa että lisävalinta on päällä.
- lisävalinnan kytkemiseksi pois on painiketta pidettävä painettuna, kunnes vastaava merkkivalo sammuu. Tämä lisävalinta jää muistiin jos se oli valittuna edellisessä kuivauksessa.

Ohj. Lopetus Äänimerkki

Tämä lisävalinta kytkee päälle pitkän äänimerkin ohjelman lopussa. Kytke se päälle jos et ole varma, että kuulet normaalin äänimerkin ohjelman lopussa. Kun lisävalinnan painiketta on painettu, se voidaan kytkeä päälle tai pois päältä käyttämällä painikkeita **YLÖS** ja **ALAS**. Vahvista valinta painamalla painiketta Lisävalinta jää muistiin, jos se valittiin edellisessä kuivauksessa.

Pesuohjelman Valinnat

Tällä painikkeella avataan alla oleva lisävalintojen valikko. Selaa lisävalintoja "YLÖS" ja "ALAS"-painikkeella ja vahvista valinta painamalla painiketta.

Hellävarainen

Alhaisemman kuivauslämpötilansa ansiosta käsittelee tekstiilejä hellävaraisemmin

Vähemmän Rypyinen

Tällä lisävalinnalla rumpu suorittaa erityisen liikkeen, joka vähentää tekstiilien kietoutumista ja solmuuntumista. Parhaat tulokset saadaan pienellä pyykkimäärällä.

PUHDISTUS JA HUOLTO

VAROITUS: irrota kuivausrummun pistoke puhdistus- ja huoltotoimenpiteiden ajaksi.

Vesisäiliön tyhjennys jokaisen ohjelman lopussa (ks. kuva A).

Irrota vesisäiliö ja tyhjennä se pesualtaaseen tai viemäriin, ja aseta se sitten takaisin paikoilleen. Älä käytä kuivausrumpua jos säiliötä ei ole asetettu paikoilleen.

Luukun ensisijaisen sihdin puhdistaminen kunkin ohjelman jälkeen (ks. kuva B).

Vedä luukun ensisijainen sihti ulos ja puhdista se poistamalla nöyhtä sihdin pinnasta juoksevan veden alla tai pölynimurilla.

Luukun toissijaisen sihdin puhdistus kun vastaava merkkivalo syttyy (ks. kuvat C).

Irrota luukun toissijainen sihti ja puhdista se kaikilta osin pesemällä se juoksevan veden alla tai imuroimalla imurilla.

Tukkeutuneet suodattimet - puhdista molemmat luukun suodattimet (ks. kuva B, kuva C).

Optimaalisten tulosten saavuttamiseksi, kuivaa nukkasihdit huolellisesti ennen niiden paikoilleen asettamista.

Älä käytä kuivausrumpua ellei kaikkia sihtejä ole asetettu takaisin paikoilleen.

Kuivaamisen kannalta sihdit ovat olennaisia osia. Niiden tehtävänä on kerätä nöyhtää, jota muodostuu kuivauksen aikana. Jos sihdit tukkeutuvat, kuivausrummun sisäinen ilmavirtaus estyy: kuivausajat pidentyvät, energiankulutus lisääntyy ja kuivausrumpu voi vahingoittua. Jos näitä

toimenpiteitä ei suoriteta oikein, kuivausrumpu ei välttämättä käynnisty.

Automaattinen puhdistus

Tämän mallin alasihdin huolto tapahtuu automaattisesti. Kuivausrumpu suorittaa puhdistuksen kun anturit osoittavat kyseisestä tarpeesta. Tässä tapauksessa laite jatkaa työskentelyä vaikka kuivausohjelma on loppunut. Käyttöpaneelilla oleva merkkivalo ilmoittaa huollosta. Älä sammuta laitetta tämän vaiheen aikana.

Kuivausrummun puhdistaminen

- Ulkoiset metalli-, muovi- ja kumiosat voidaan puhdistaa kostealla liinalla.
- Puhdista etuosan ilmanotto-tilä säännöllisesti (6 kk:n välein) nöyhdästä, nukasta ja pölyjäänteistä pölynimurilla. Puhdista lisäksi nöyhtäjämatat sihtien alueelta pölynimurilla usein.
- Älä käytä liuotteita tai hankaavia aineita.

KULJETUS JA KÄSITTELY

Älä koskaan nosta kuivausrumpua pitämällä kiinni sen yläpuolelta.

- Irrota kuivausrummun pistoke pistorasiasta.
- Poista vesisäiliössä oleva vesi kokonaan.
- Varmista, että luukku ja vesisäiliö ovat kunnolla kiinni.

Tehonkulutus			
Pois päältä -tilassa (Po) - Wattia	0.50		
Päälle jätettynä -tilassa (PI) - Wattia	2.00		
Ohjelmat	Kg	kWh	Minuuttia
Eko-puuvilla* <input type="checkbox"/>	9	2.12	250
Eko-puuvilla <input type="checkbox"/>	4.5	1.20	160
Tekokuidut	4	0.63	90

* Viiteohjelma energiatehomerkillä, joka sopii tavallisten märkien puuvillatekstiilien kuivaukseen. Se on energiankulutuksen kannalta tehokkain ohjelma märän puuvillapyökin kuivaukseen. (Ursprunglig standardkonfigurering).

Lämpöpumppujärjestelmä

Lämpöpumppu sisältää kasviuolekaasua tiiviisti suljetussa yksikössä. Tämä suljettu yksikkö sisältää 0.18 kg kaasua R134a F. GWP = 604 (1 t CO₂).

TUOTTEEN KUVAUS

- Vesisäiliö (A)
- Lauhduttimen kansi
- Luukun sihti: ensisijainen (B), toissijainen (C)

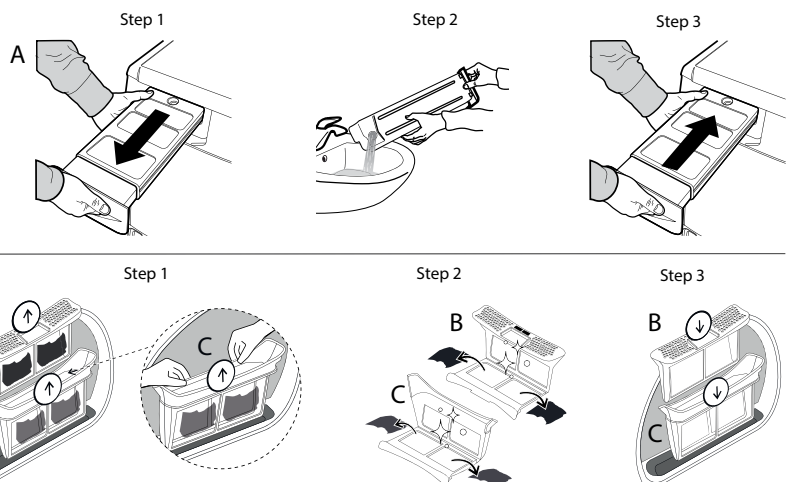
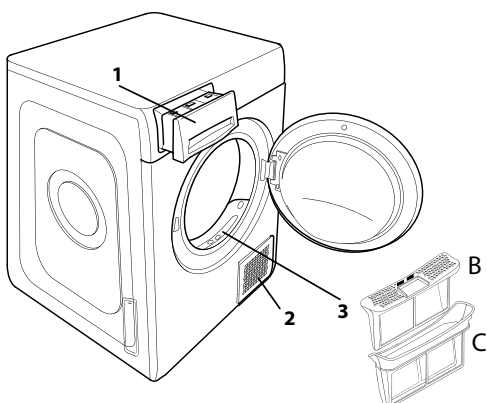

Toimintahäiriön syntyessä, tutustu alla olevaan taulukkoon ennen kuin otat yhteyttä huoltoon. Toimintahäiriöt ovat usein pieniä ja voidaan ratkaista muutamassa minuutissa.

Toimintahäiriö	Mahdollinen syy	Ratkaisu
Kuivausrumpu ei käynnisty.	Pistoketta ei ole kytketty pistorasiaan.	Kytke pistoke pistorasiaan.
	Pistorasia on rikki.	Yritä kytkeä toinen kodinkone samaan pistorasiaan. Älä kytke sähköliittimiä pistorasiaan kuten adaptereita tai jatkojohtoja.
	Sähkökatko.	Odota kunnes virta palaa ja käynnistä sulake uudelleen, jos tarpeen.
Kuivausrumpu ei käynnisty.	Luukua ei ole suljettu oikein.	Sulje luukku.
	Ohjelman viivästetty käynnistys on asetettu.	Laitteissa joissa on tämä toiminto: odota asetetun viivästetyn käynnistyksen loppua tai sammuta laite sen nollaamiseksi. Tutustu osaan lisävalinnat.
	Käynnistys-/taukopainiketta on painettu ohjelman käynnistämiseksi.	Paina käynnistys-/taukopainiketta.
Tekstiilit ovat märkiä ohjelman lopussa.	Näppäimet lukittu toiminnolla varustettuihin tuotteisiin on asetettu tämä lisävalinta.	Katso kappaleesta Lisävalinnat. Jos Näppäinlukitus oli valittuna, deaktivoi se. Koneen sammuttaminen ei deaktivoi tätä valintaa.
	Pieni täyttömäärä.	Automaattiohjelma ei ole havainnut haluttua lopullista kosteutta ja kuivausrumpu vie ohjelman päätökseen ja pysähtyy. Jos näin käy, valitse lisäksi lyhyt kuivausjakso tai valitse ohjelmaksi "erittäin kuiva", jos sellainen koneessa on.
Kuivausajat ovat erittäin pitkiä.	Suuri kuorma tai raskaita materiaaleja.	Kuivuustasoja voidaan muuttaa haluttuun kuivuustasoon. Extra kuivaa suositellaan käyttövalmiiden tekstiilien saamiseksi.
	Asianmukaista huoltoa ei ole suoritettu.	Tutustu osaan puhdistus ja huolto ja suorita kuvatut toimenpiteet.
	Ohjelma, aika ja/tai kuivaustaso eivät sovellu kuivausrumpuun asetettuun pyykkityyppiin tai -määrään.	Tutustu osaan ohjelmat ja lisävalinnat löytääksesi pyykkityypille sopivimman ohjelman ja lisävalinnan.
	Pyykki on liian märkä.	Suorita pesuohjelma korkeammilla linkouskierroksilla saadaksesi mahdollisimman suuren määrän vettä pois.
Ohjelma ei ole päättynyt.	Kuivausrumpu voi olla ylikuormitettu.	Tutustu osaan ohjelmat tarkistaaksesi maksimitäytön jokaiselle ohjelmalt.
	Huoneenlämpö.	Kuivausaika voi olla pidempi, jos huoneenlämpö on alueen 14–30 °C ulkopuolella.
	Sähkökatko.	Jos sähkökatko on syntynyt, paina käynnistys-/taukopainiketta jakson käynnistämiseksi uudelleen.
Merkkivalot päällä tai vilkkuvat		
Vesisäiliö	Vesisäiliö on täynnä.	Tyhjennä vesisäiliö. Tutustu osaan puhdistus ja huolto.
Luukun sihti	Toimintahäiriö laitteen toiminnan kannalta tarpeellisessa ilmavirtauksessa.	Puhdista luukun sihti ja tarkista, että lauhduttimen kansi on vapaa. Jos näitä toimenpiteitä ei suoriteta oikein, kuivausrumpu saattaa vahingoittua. Tutustu osaan puhdistus ja huolto
Alasihti*	Alasihti vaatii puhdistamista.	Suorita alasihdin puhdistus. Tutustu osaan puhdistus ja huolto.
DEMO-TAPA Jakso kestää muutaman minuutin.	Kuivausrumpu on DEMO-tavassa. DEMO-merkkivalo palaa.	Kytke DEMO-tapa pois päältä. Seuraavat toiminnot suoritetaan peräkkäin ilman taukoja. Käynnistä ja sammuta sitten laite. Paina käynnistys-/taukopainiketta, kunnes äänimerkki kuuluu. Käynnistä laite uudelleen. Laite ilmoittaa, että toiminto on kytketty pois päältä.
Jakoavaimen symboli osoittaa toimintahäiriötä.	Laitteen anturit ovat havainneet toimintahäiriön.	Sammuta kuivausrumpu ja kytke se irti sähköverkosta. Avaa luukku välittömästi ja ota pyykki pois siten, että lämpö saadaan haihtumaan. Odota noin 15 minuuttia. Kytke kuivausrumpu takaisin sähköverkkoon, lisää pyykki ja käynnistä kuivausjakso. Mikäli ongelma jatkuu, ota yhteys huoltoon ja ilmoita näytöllä vilkkuvat numerot ja kirjaimet, esimerkiksi: Esimerkiksi F3 ja E2.

*Huomautus: jotkut mallit ovat automaattisesti puhdistuvia; niissä ei ole alasihtiä. Katso osa puhdistus ja huolto.



Yhtiön säännöt, vakiodokumentaatio, varaosien tilaaminen sekä tuotetta koskevat lisätiedot ovat saatavissa osoitteesta:

• Käymällä verkkosivustolla docs.whirlpool.eu ja parts-selfservice.whirlpool.com

• Käyttämällä QR-koodia

• Vaihtoehtoisesti **ottamalla yhteyttä huoltopalveluumme** (katso puhelinnumero takuuvihkosesta). Kun otat yhteyttä huoltopalveluun, ilmoita tuotteen tunnistekilvessä olevat koodit.

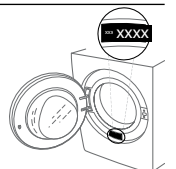



TAKK FOR AT DU HAR KJØPT ET WHIRLPOOL-PRODUKT.
For å motta en mer fullstendig assistanse, vær vennlig å registrere produktet ditt på www.whirlpool.eu/register

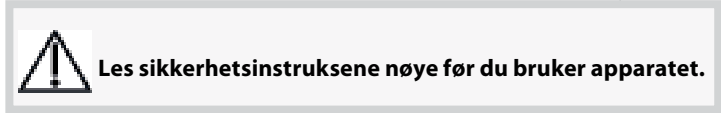

CONTROL PANEL

- 1 Knott for valg av program
- 2 På/Av knapp
- 3 Start/Pause knapp

Opsjonstaster

- 4 FreshCare+
- 5 Progr. slutt sig.
- 6 Hurtig
- 7 Alternativer (Innstillinger hvis den trykkes ned lenge)
- 8 Still Inn Tørkenivå
- 9 Tidsbestemt Tørking
- 10 Utsatt Start

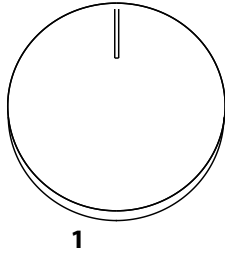

Navigasjonstaster og Tastperre

- 11 OPP
- 12 NED
- 13 BEKREFT (Tastperre hvis den trykkes ned lenge)

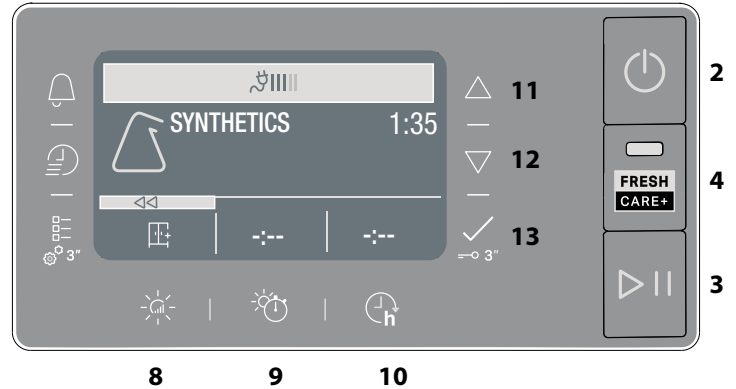

INDIKATORER

Programfase: ☀ Tørking - 🌀 Nedkjøling

Tøm Vanntanken: - 🧼 Gjør rent det sekundære filteret - 🧼 Tette filtre - 🧼 Selvrens - 🧼 Economonitor

Konsulter avsnittet Feilsøking: 🛠 Feil ring Service - DEMO Demo Modus

FØRSTE BRUK

Når du starter apparatet for første gang, vil kontrollpanelet automatisk vise menyen for språket som er stilt inn. Knappene **OPP** og **NED** viser deg hvilke språk som er tilgjengelig ved maskinen. Trykk på knappen for å bekrefte. Maskinen kan ikke benyttes uten at språket er valgt.

Påse at vanntanken er riktig innført. Tørketrommelen må installeres i et rom med et temperaturområde på mellom 5 og 35 °C for å garantere en riktig funksjon.

Før du tar tørketrommelen din i bruk, pass på at den har stått i loddrett stilling i minst 6 timer.

Ta kontakt med Kundeservicen dersom du ønsker å skifte retningen for åpningen av døren (se telefonnummeret i garantiheftet).

DAGLIG BRUK

Ved å gjøre dette vil maskinen fungere på sitt BESTE:

- husk å tømme vanntanken etter hver tørkesyklus.
- husk å gjøre filtrene rene etter hver tørkesyklus.

Se seksjonen Stell & Vedlikehold.

1. Sett støpselet til tørketrommelen inn i strømkontakten.
2. Åpne døren og legg i plaggene; se alltid instruksene på tøyets etiketter og den maksimale mengden tøy som angis i programseksjonen. Tøm lommene. Påse at plaggene ikke setter seg fast mellom døren og/eller dørfilteret. Last ikke plagg som er dryppende våte. Bruk ikke tørketrommelen for svært store element.
3. Lukk døren.
4. Trykk på "På/Av" knappen.
5. Velg programmet som egner seg best for typen stoff du skal tørke.
6. Velg opsjonene, dersom det er nødvendig.
7. Trykk på knappen "Start/Pause" for å begynne tørkingen.
8. Når tørkesyklusen er avsluttet, vil du høre en pipelyd. En indikator på kontrollpanelet varsler at syklusen er avsluttet. Ta ut tøyet umiddelbart for å unngå at tøyet krøller seg. Slå av maskinen ved å trykke på knappen "På/Av", åpne døren og ta ut tøyet. Dersom maskinen ikke slås av manuelt, vil den slå seg av automatisk et kvarter etter at syklusen er avsluttet for å spare energi.

Merk deg at noen program/opsjoner er i samsvar med systemet "Crease Care" skrukkefritt. Dette betyr at trommelen roterer med jevne mellomrom for å hindre at tøyet skrukker seg i noen timer etter at tørkesyklusen er avsluttet.

Ved strømbrudd, er det nødvendig å trykke på "Start/Pause" knappen for å starte syklusen igjen.

Ecomonitor

Denne indikatoren viser nivået for energiforbruk til programmet og opsjonene som er stilt inn. Forbruket er proporsjonalt med linjene på display, ved siden av ikonet til economonitor.

NÅR DØREN ÅPNES MENS PROGRAMMET PÅGÅR

Tøyet kan kontrolleres mens tørkesyklusen pågår, og plagg som allerede er tørre kan fjernes, mens tørkingen vil fortsette for plaggene som ligger igjen i trommelen. Etter at du har lukket døren, trykk på "Start/Pause" knappen for at maskinen skal kunne gjenopptar tørkingen.

Hold døren lukket helt til syklusen avslutter for å spare tid og energi.

NAVIGASJON

Det er mulig å navigere blant menyene som er tilgjengelige ved knappene "OPP" og "NED".

- Trykk på knappen for å bekrefte valget.
- Trykk på opsjonsknappen ved symbolet <<, hvor den finnes på display, for å returnere til skjermbildet framfor.

Dersom ingen valg bekrefte, vil display etter 10 sekunder returnere til hovedskjermbildet.

INNSTILLINGER

For å tilgang til menyen med innstillinger, hold den aktuelle knappen nede i noen sekunder.

- **Still inn språket** viser språkene som er tilgjengelige på display.
- **Lyder** gjør det mulig å aktivere eller deaktivere lydene (noen lyder, som varsellyder, vil uansett være aktive).
- **Lysstyrke** gjør det mulig å endre på lysstyrken til display.
- **Gjenopprette** gjør det mulig å gjenopprette innstillingene gjort ved fabrikkten. Hold nede knappen i noen sekunder etter at innstillingen er valgt.

MERKER FOR TØYPLEIE

Kontroller alltid merkelappene, spesielt når du legger klær i tørketrommelen for første gang. Nedenfor finnes de mest brukte symbolene:

- Kan tørkes i tørketrommel.
- Må ikke tørkes i tørketrommel.
- Kan tørkes i tørketrommel – på høy varme.
- Kan tørkes i tørketrommel – på lav varme.



PROGRAM

Varigheten til disse programmene avhenger av mengden tøy, type stoff, hastigheten ved sentrifugering til vaskemaskinen i tillegg til ytterligere opsjoner som er valgt.

For modellene med display vises programmene varighet på kontrollpanelet. Tiden som gjenstår monitoreres kontinuerlig mens programmet for tørking pågår for å vise det mest nøyaktige anslaget.

Mulighet ved bruk - Dersom alt tøyet som vaskes med de Automatiske syklusene er tørrere eller fuktigere enn det du måtte ønske, kan du øke eller redusere nivået for tørrhet ved å benytte den spesifikke opsjonen.

Eco Bomull **Maks. last***

Standard bomullsprogram, egnet til å tørke vanlig, vått bomullstøy. Dette er det mest effektive programmet med hensyn til energiforbruk ved tørking av bomullstøy. Verdien på Energimerket er basert på dette programmet.

MERK: For optimal energieffektivitet, velg "Skaptørt" ved å benytte opsjonen for tørrhetsnivå. For å øke tørrhetsnivået, velg "Ekstra tørt".

Blandet **kg 4**

Dette programmet er ideelt når både bomull og syntetiske stoffer skal tørkes sammen.

Syntetisk **kg 4**

For tørking av tøy fremstilt av syntetiske fibre.

Ull **kg 1**

For å tørke klær av ull, anbefaler en å vri plaggene før tørking. La de tykkeste kantene som fortsatt er fuktige tørke normalt.

Finvask **kg 2**

For tørking av delikat tøy som trenger skånsom behandling.

Kulørt **kg 3**

Program for skånsom tørking egnet for kulørte plagg.

Sengetøy **Maks. last***

For å tørke bomullslaken.







Dyner

For å tørke store plagg som én enkel dyne.

Strykelett

Med denne syklusen reduseres spenningen i tøyets fibre, noe som gjør det lettere å stryke og brette tøyet. Egnet for en liten mengde fuktig eller tørt tøy i bomullstoff eller bomullstoffblandinger. Må ikke brukes sammen med plagg som fortsatt er våte.

Flere Sykluser

-  **Mikrofiber** **kg 2**
Lett tørking for mikrofiber.
-  **Håndklær** **Maks. last***
For tørking av mer robust tøy i bomull, som for eksempel frottéhåndklær.
-  **Tekniske Klær** **kg 4**
For tørking av sportsklær fremstilt av syntetiske stoffer eller bomull.
-  **Dunjakker** **kg 2.5**
For å tørke jakker i dun eller andre dunjakker for å gi de tilbake deres naturlige mykhet (2 jakker).
-  **Matter/Tepper** **kg 3**
For å tørke små baderommatter eller kjøkkentepper. Ikke tørk tepper med plastdel, disse kan være brannfarlige.
-  **Undertøy** **kg 2**
Ikke tørk svært delikat undertøy. Lukk alle hektene før tørking.
-  **Tøyleker** **kg 2**
Programmet opprettholder best det opprinnelige utseende og glansen til tøyleken. Fjern alt tilbehør før du utfører tørkingen. Hver enkel del må ikke overskride 600 g.

Sport **kg 4**

For tørking av sportsklær fremstilt av syntetiske stoffer eller bomull.

Jeans **kg 3**

For å tørke jeans-tøy av bomull og plagg laget av slitesterkt jeans-lignende materiale, som bukser og jakker.

Skjorter **kg 3**

Dette programmet egner seg for bomullsskjorter eller skjorter i bomull/syntetisk material.

Hurtig 30' **kg 0.5**

For å tørke bomullstøy som er sentrifugert ved høy hastighet i vaskemaskin.

Oppfriskn.

Kort program egnet til å friske opp tøy ved at det tilføres frisk luft. Må ikke benyttes dersom tøyet fortsatt er vått. Kan benyttes til en hvilken som helst dimensjon på lasten, men er mest effektiv for liten last. Programmet varer i omtrent 20 minutter.

***MAKS. LAST 9 Kg (Tørr last)**

OPSJONER

Med disse knappene kan du tilpasse programmet du har valgt til dine egne personlige behov. Ikke alle opsjoner er tilgjengelige for alle programmene. Noen opsjoner kan være inkompatible med de du allerede har stilt inn; dersom dette er tilfelle, vil du bli varslet av summeren og/eller indikatorknappene vil blinke. Dersom opsjonen er tilgjengelig, vil opsjonens indikator være tent. Programmet kan beholde noen opsjoner som ble valgt under tidligere tørkesykluser.

Tørkenivå

Trykk flere ganger på den aktuelle knappen for å oppnå ulike nivå for restfuktighet på tøyet. Display vil varsle hvilket nivå som er valgt. Etter noen sekunder uten aktivitet vil display returnere til hovedmenyen.

 **Stryketørt:** svært delikat tørking. Det vil være lettere å stryke plaggene umiddelbart etter at syklusen er avsluttet.

 **Hengertørt:** et nivå spesielt beregnet på delikate plagg; klare til å henges opp.

 **Skaptørt:** tøyet er klart til å brettes sammen og legges i skapet.

 **Ekstra Tørt:** brukt for plagg som er klare til bruk når programmet er avsluttet.

Tidsbestemt Tørking

Denne opsjonen gjør det mulig å velge varigheten til tørkingen. Trykk på den aktuelle knappen flere ganger for å stille inn ønsket tørketid. En indikator, på kontrollpanelet, varsler tiden en velger.

Utsatt Start

Denne opsjonen gjør det mulig å stille inn en utsettelse for programmets start. Trykk på den aktuelle knappen flere ganger til du oppnår ønsket utsettelse. Etter at du har oppnådd maksimal tid som kan velges, vil du tilbake stille opsjonen ved å trykke nok en gang. En indikator, på kontrollpanelet, varsler tiden en velger. Etter å ha trykket på tasten start/pause: varsler maskinen tiden som gjenstår før programmet starter. Dersom en åpner døren, etter at en har lukket den, må en trykke på knappen start/pause.

FreshCare+

Dersom tøyet blir liggende inne i trommelen når syklusen er avsluttet, kan det danne seg bakterier i det. Med denne opsjonen unngår du at dette skjer ved å kontrollere temperaturen og ved skånsom rotasjon av trommelen. Dette vil fortsette i omtrent 6 timer etter at syklusen er avsluttet. Denne innstillingen vil bli liggende i minnet til den tidligere syklusen. Dersom du bruker denne funksjonen sammen med Start Delay (utsatt start), vil en behandling for å unngå at klærne skruddes utføres i denne fasen ved at trommelen roterer med jevne mellomrom.

Hurtig

Aktiverer raskere tørking.

Tastsperr

Denne opsjonen gjør alle kontrollene til maskinen utilgjengelige, med unntak av tasten på/av.

Når maskinen står på:

- for å aktivere opsjonen, hold knappen nede helt til maskinen varsler at opsjonen er aktivert.
 - for å deaktivere opsjonen, hold knappen nede helt til maskinen varsler at opsjonen er deaktivert.
- Denne opsjonen blir liggende igjen i minnet, dersom den ble valgt ved forrige tørking.

Program Slutt Signal

Denne opsjonen aktiverer et akustisk signal ved avsluttet syklus. Aktiver den dersom du ikke er sikker på at du hører den normale lyden ved avsluttet syklus. Etter at du har trykket på knappen til opsjonen, kan den aktiveres eller deaktiveres ved å benytte knappene **OPP** og **NED**. Trykk på knappen for å bekrefte. Denne opsjonen blir liggende igjen i minnet, dersom den ble valgt ved forrige tørking.

Alternativer

Denne knappen gir deg tilgang til menyen med opsjonene nedenfor. Bla gjennom opsjonene med knappene for "UP" og "DOWN" og trykk på knappen for å bekrefte valget.

Skånsom

Aktiverer en mildere behandling av tøyet ved å redusere tørketemperaturen.

Anti Filtr.

Denne opsjonen utfører en spesialbevegelse av trommelen som reduserer sammenfletting og knytning av klærne dine. Den gir best resultat når den brukes for mindre mengder tøy.

PLEIE OG VEDLIKEHOLD

ADVARSEL: ta ut støpselet til tørketrommelen ved renholds- og vedlikeholdsprosedyrer.

Tømming av vanntanken etter hvert program (se figur A).

Ta ut beholderen til tørketrommelen og tøm den i vasken eller i annet utslipp som egner seg, sett den deretter riktig tilbake på plass. Bruk ikke tørketrommelen uten at du først har satt beholderen tilbake på plass.

Renhold av primært dørfilter etter hvert program (se figur B).

Dra det primære dørfilteret ut og gjør det rent ved å fjerne loen fra filterets overflate ved å skylle det under rennende vann eller ved å benytte en støvsuger.

Renhold av sekundært dørfilter når den aktuelle indikator tennes (se figur C).

Ta ut det sekundære dørfilteret og gjør alle delene rene ved å vaske de under rennende vann eller suge med støvsuger.

Tette filtre - gjør begge dørens filter rene (se Fig. B, Fig. C).

Du oppnår optimal ytelse hvis du tørker alle filterene før du setter dem tilbake på plass.

Du må ikke bruke tørketrommelen uten at du først har satt alle filterene tilbake på plass.

Filtrene er vesentlige komponenter ved tørkingen. Deres funksjon er å samle lo som dannes under tørkeprosessen. Dersom filterene tetter igjen, vil luftstrømmen gjennom tørketrommelen svekkes vesentlig: tiden for tørking forlenges, den bruker mer energi og tørketrommelen kan skades. Hvis disse operasjonene ikke blir utført på riktig måte er det mulig at tørketrommelen ikke starter.

PRODUKTBESKRIVELSE

1. Vanntank (A)
2. Kondensatordeksel
3. Dørfilter: primær (B), sekundær (C)

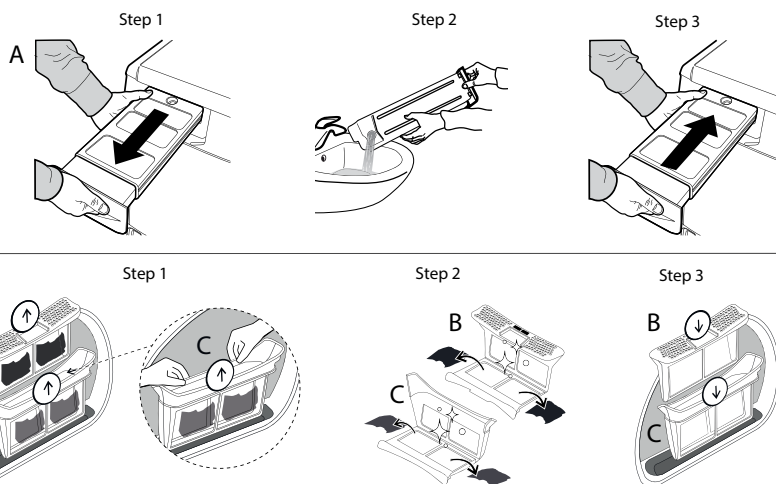
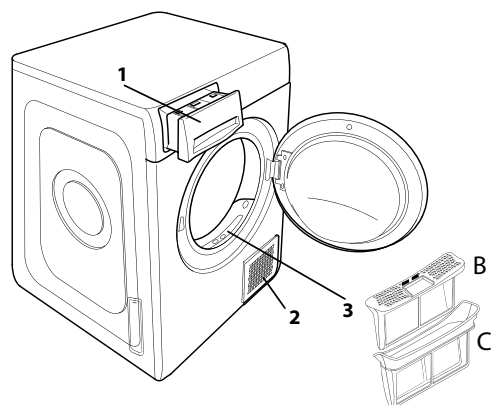

Selvrens

I denne modellen skjer vedlikeholdet av bunnfilteret automatisk. Tørketrommelen utfører renholdet når sensorene varsler at dette er nødvendig. I dette tilfellet vil maskinen fortsette å arbeide selv om tørkeprogrammet er avsluttet. En indikator på kontrollpanelet varsler vedlikeholdet. Du må ikke slå av maskinen i løpet av denne fasen.

Renhold av tørketrommelen

- De utvendige delene i metall, plast og gummi kan gjøres rene med en fuktig klut.
- Gjør ren luftinntaksristen framme regelmessig (hver 6. måned) med en støvsuger for å fjerne lo, støv eller andre avsetninger. I tillegg må du av og til fjerne loen som har lagt seg på filterområdet, ved å benytte en støvsuger.
- Bruk ikke løsemidler eller slipemidler.

TRANSPORT OG FLYTTING

Løft aldri tørketrommelen ved å ta tak i toppdelen.

1. Trekk ut støpselet til tørketrommelen.
2. Fjern alt vannet i vanntanken.
3. Påse at døren og vanntanken er riktig lukket.

Strømforbruk			
I modus: avslått (Po) Watt	0.50		
I modus: påslått (PI) - Watt	2.00		
Programmer	Kg	kWh	Minutter
Øko Bomull*	9	2.12	250
Øko Bomull	4.5	1.20	160
Syntetisk	4	0.63	90

*Referanseprogram for Energimerket, dette programmet er egnet for tørking av normalt vått bomullstøy og er det mest effektive programmet med hensyn til energiforbruk for bomullstøy. (Standardkonfigurasjon/forhåndsdefinert ved start).

System med varmepumpe

Varmepumpen inneholder drivhusgasser, som finnes i en hermetisk forseglet enhet. Denne forseglede enheten inneholder 0.18 kg gass R134a F. GWP = 604 (1 t CO₂).

Ved funksjonsfeil må en kontrollere tabellen nedenfor før en kontakter kundeservicen. Anomaliene er ofte ubetydelige og kan løses i løpet av få minutter.

Anomali	Mulig årsak	Løsning
Umulig å slå på tørketrommelen.	Støpselet er ikke satt inn i strømkontakten.	Sett støpselet inn i strømkontakten.
	Feil ved strømkontakten.	Prøv å kople annet husholdningsapparat til samme kontakt. Bruk ikke elektrisk utstyr som adaptere eller skjøteledninger ved tilkobling til kontakten.
	Det har oppstått et strømbrudd.	Vent til strømforsyningen er gjenopprettet og slå på sikringen igjen dersom det er nødvendig.
Tørketrommelen starter ikke.	Døren er ikke riktig lukket.	Lukk døren.
	Det er stilt inn en utsatt start for programmet.	For maskinene med denne funksjonen: vent til tiden for utsettelse som er stilt inn er over eller stans maskinen og utfør ny reset. Konsulter avsnittet med Opsjoner.
	En har ikke trykket på tasten for Start/Pause for å starte programmet.	Trykk på tasten for Start/Pause.
Plaggene er våte når syklusen avsluttes.	På maskinene med funksjonen tastsperre, er denne opsjonen innført.	Se avsnittet Opsjoner. Dersom tastsperren ble valgt, må du deaktivere den. Selv om du slår av maskinen vil ikke denne opsjonen deaktiveres.
	Liten last.	Det automatiske programmet har ikke registrert det nødvendige avsluttende fuktighetsnivået og tørketrommelen vil avslutte programmet og stanse. Dersom dette skjer, velg ganske enkelt en ytterligere kort tørkeperiode eller velg opsjonen ekstra tørr dersom den er tilgjengelig.
Tørketidene er svært lange.	Store maskinlaster eller tyngre stoffer.	Tørrhetsnivåene kan endres til det spesifikke tørrhetsnivået som ønskes. Ekstra tørt anbefales for plaggene som er klare til bruk.
	Det nødvendige vedlikeholdet er ikke vært utført.	Konsulter avsnittet for pleie og vedlikehold for å utføre operasjonene som er beskrevet.
	Innstilt program, tid og/eller nivå for tørking egner seg ikke for typen og mengden last som er lagt inn i tørketrommelen.	Konsulter avsnittet med program og opsjoner for å finne programmet og opsjonene som egner seg til typen last.
	Plaggene er for våte.	Utfør et vaskeprogram med raskere sentrifugeringshastighet for å eliminere mest mulig vann.
	Det er mulig at tørketrommelen er for full.	Konsulter avsnittet med program for å finne ut den maksimale lasten for hvert program.
Programmet er ikke avsluttet.	Romtemperatur.	Tørketiden kan være lenger hvis romtemperaturen er utenfor området på 14–30 °C.
	Det kan ha oppstått et strømbrudd.	Dersom det oppstår strømbrudd må en trykke på tasten for Start/Pause for å starte programmet på nytt.

Indikatorene lyser eller blinker

Vanntank	Vanntanken er full.	Tøm vanntanken. Konsulter avsnittet for pleie og vedlikehold.
Dørfilter	Anomali ved strømmen av luft som er nødvendig for at maskinen skal fungere.	Gjør rent dørfilteret og kontroller at Kondensatordeksel er fri. Dersom disse operasjonene ikke utføres på riktig måte, kan det oppstå skade ved tørketrommelen. Konsulter avsnittet for pleie og vedlikehold.
Bunnfilter*	Bunnfilteret må gjøres rent.	Gjør rent bunnfilteret. Konsulter avsnittet for pleie og vedlikehold.
DEMO Syklusen varer få minutter.	Tørketrommelen befinner seg i modaliteten DEMO. Indikatoren for DEMO lyser.	Fjern Demo modusen. Følgende handlinger må utføres etterhverandre uten pause. Slå på maskinen og slå den deretter av igjen. Trykk på tasten Start/Pause helt til du hører et akustisk signal. Slå på maskinen igjen. Maskinen varsler at funksjonen er deaktivert.
Når en skiftetnøkkel vises varsler dette en anomali.	Maskinens sensorer har registrert en anomali.	Slå av tørketrommelen og ta støpselet ut av strømkontakten. Åpne øyeblikkelig opp døren og ta ut tøyet, slik at varmen reduseres. Vent i omtrent 15 minutter. Koble tørketrommelen til strømmettet igjen, legg inn tøyet og start tørkeprogrammet. Dersom problemet vedvarer må du kontakte kundeservicen og oppgi bokstavene og numrene som blinker på display. For eksempel F3 og E2.

*Merk: noen modeller er selvrensende; de er ikke utstyrt med bunnfilter, konsulter avsnittet for pleie og vedlikehold.



Retningslinjer, standarddokumentasjon, bestilling av reservedeler og ekstra produktinformasjon vil du kunne finne ved å:

- besøke våre nettsider docs.whirlpool.eu og parts-selfservice.whirlpool.com
- Ved å benytte QR-koden
- Alternativt kan du **kontakte vår Ettersalgsservice** (se telefonnummeret i garantiheftet). Når du kontakter vår Ettersalgsservice, vennligst oppgi kodene du finner på produktets typeskilt.

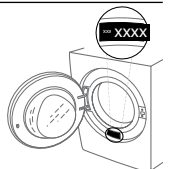



TACK FÖR ATT DU HAR KÖPT EN PRODUKT FRÅN WHIRLPOOL.
För en bättre kundservice, registrera din apparat på
www.whirlpool.eu/register



Läs säkerhetsinstruktionerna noga innan du använder apparaten.

CONTROL PANEL

- 1 Programväljare
- 2 På/av-knapp
- 3 Start/Paus-knapp

Knappar Alternativ

- 4 FreshCare+
- 5 Slutsignal
- 6 Snabbtvätt
- 7 Tillval (Inställningar om knappen hålls nedtryckt)
- 8 Torkning
- 9 Tidsinställd Torkning
- 10 Startfördröjning

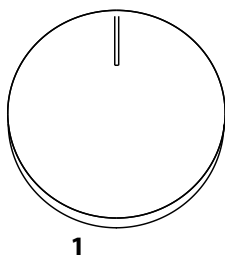

1

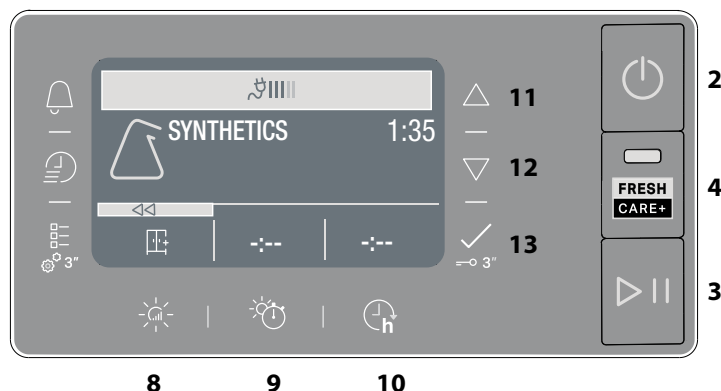

Navigeringsknappar och knappspärr

- 11 UPP
- 12 NED
- 13 BEKRÄFTA (Knappspärr om knappen hålls nedtryckt)

INDIKATORER

Cykelfas: Torkning - Avkylning

Töm vattentanken - Rengör det sekundära filtret - Tillsatta filter - Självrengör - Ekomonitor

Konsultera avsnittet om Problem och åtgärder: **Trasig** kontakta service - DEMO **Demo**

FÖRSTA ANVÄNDNINGEN

När du startar apparaten första gången, visar kontrollpanelen automatiskt den inställda språkmenyn. Knapparna **UPP** och **NED** visar de språk, som är tillgängliga i maskinen. Tryck på knappen för att bekräfta. Maskinen kan inte användas, om du inte valt språk.

Se till att vattentanken är korrekt insatt.

För att torktumblaren ska fungera korrekt ska den installeras i ett rum där temperaturen är mellan 5 °C och 35 °C.

Innan du använder torktumblaren, kontrollera att den stått i vertikalt läge i minst 6 timmar.

Om du vill ändra luckslagningens sida ska du kontakta Kundtjänst. (Se telefonnumret i garantihäftet).

DAGLIG ANVÄNDNING

Genom att göra detta kommer din maskin att fungera PÅ BÄSTA SÄTT:

- kom ihåg att tömma vattentanken efter varje torkcykel.
- kom ihåg att rengöra filtren efter varje torkcykel.

Se avsnittet Skötsel och underhåll.

1. Anslut torktumblaren till eluttaget.
2. Öppna luckan och sätt i plaggen. Se alltid instruktionerna på klädmärken och de maxbelastningar som anges i programavsnittet. Töm fickorna. Se till att plaggen inte fastnar mellan luckan och/eller luckans filter. Sätt inte in föremål som är dyblöta. Torktumla inte stora, mycket skrymmande föremål.
3. Stäng luckan.
4. Tryck på knappen "På/av".
5. Välj det program som passar bäst för typen av tyg i omgången.
6. Välj vid behov alternativet.
7. Tryck på knappen "Start/paus" för att påbörja torkningen.
8. I slutet av torkcykeln hörs en ljudsignal. En indikator på kontrollpanelen signalerar slutet på cykeln. Ta ut plaggen omedelbart för att förhindra att det bildas veck på tvätten. Stäng av maskinen genom att trycka på knappen "På/av", öppna luckan och ta ut kläderna. Om maskinen inte stängs av manuellt ska du stänga av apparaten automatiskt för att spara energi efter cirka en kvart efter cykelns slut.

Observera att vissa program/alternativ överensstämmer med "Skrynkelfri"-systemet. Detta betyder att trumman under några timmar, efter torkcykelns slut, roterar med jämna mellanrum för att förhindra att det bildas veck.

Vid strömavbrott är det nödvändigt att trycka på knappen "Start/paus" för programstart.

Ekomonitor

Denna indikator visar energiförbrukningsnivån enligt de inställda programmen och alternativen. Förbrukningen står i proportion till de linjer, som visas på displayen, bredvid ekomonitor-ikonen.

ÖPPNING AV LUCKAN UNDER CYKELN

Tvätten kan kontrolleras medan torkcykeln går och eventuella plagg som redan är torra kan tas bort medan torkningen fortsätter för de återstående artiklarna. Tryck på knappen Start/paus efter att du har stängt luckan för att återuppta maskindrift.

Håll luckan stängd tills cykeln avslutas för att spara tid och energi.

NAVIGERING

Knapparna "UPP" och "NED" används för att navigera i de tillgängliga menyerna.

- Tryck på knappen för att bekräfta valet.
- Tryck på alternativknappen vid symbolen när denna finns på displayen, för att återgå till föregående skärmbild.

Om inget val bekräftas, återgår displayen till huvudmenyn efter cirka 10 sekunder.

INSTÄLLNINGAR

För att få åtkomst till inställningsmenyn, håll den tillhörande knappen intryckt i några sekunder.

- **Välj Språk** visar de tillgängliga språken på displayen.
 - **Ljud** gör det möjligt att aktivera eller avaktivera ljuden (vissa ljud, som t.ex. varningssignaler, kommer dock att förbli aktiva).
 - **Ljus** gör det möjligt att modifiera displayens ljusstyrka.
- Återställ** inställningar gör det möjligt att återställa fabriksinställningarna. Efter val av inställning, håll knappen intryckt i några sekunder.

TVÄTTETIKETTER

Kontrollera plaggens etiketter, i synnerhet när de läggs in första gången i torktumblaren. Nedan anges de vanligaste symbolerna:

- Kan torkas i torktumblare.
- Kan inte torkas i torktumblare.
- Kan torkas med hög temperatur.
- Ska torkas med låg temperatur.

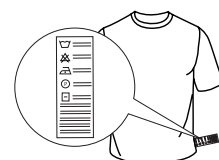

PROGRAM

Programmets längd beror på tvättmängd, tygsort, tvättmaskinens centrifugeringshastighet och andra valda alternativ. **På modeller med display visas cyklens längd på kontrollpanelen.** Återstående tid övervakas ständigt och modifieras under torkningscykeln för att ge den bästa möjliga förutsägelsen. Alternativ som ska användas - Om alla dina tvättar på automatiska cykler är konsekvent mindre torra eller mer torra än du vill, kan du öka eller minska torrhetsnivån med det specifika alternativet.

 **Eko Bomull** **Max last***
Standardprogram för bomull, lämpligt för torkning av normalvåt bomullstvätt. Det är det mest energisnåla programmet för att torka bomullstvätt. Värdena i energitabellen baseras på detta program.

ANMÄRKNING: För en optimal energieffektivitet, välj "Skåpstort" med alternativet torrhetsnivå. För att öka torrhetsnivån, välj "Extra torrt".

 **Blandat** **kg 4**
Detta program är idealiskt för att torka både bomull och syntetiska material tillsammans.

 **Syntet** **kg 4**
För att torka tvätt som består av syntetfibrer.

 **Ylle** **kg 1**
För torkning av ylleplagg. Det rekommenderas att vända plagget ut och in före torkning. Låt de tjocka kanterna torka på naturligt sätt, om de fortfarande skulle vara fuktiga.

 **Ömtåliga Plagg** **kg 2**
För att torka ömtålig tvätt som kräver en mild behandling.











 **Kulörtvätt** **kg 3**
Skonsamt torkningsprogram som lämpar sig för kulörtvätt.

 **Sängkläder** **Max last***
För att torka bomullslakan.

 **Dun**
För att torka skrymmande plagg som t.ex. en enstaka dunjacka.

 **Lättstruket**
Denna cykel får fibrer att bli mjuka, vilket underlättar strykning och vikning. Lämplig för liten mängd fuktiga eller torra bomulls- och bomullsbländade tyger. Använd inte med kläder som fortfarande är våta.

Fler Cykler

-  **Mikrofiber** **kg 2**
Skonsam torkning av mikrofiber.
-  **Handdukar** **Max last***
För att torka grövre tvätt som frottéhanddukar.
-  **Funktionskläder** **kg 4**
För att torka tekniska plagg i syntetmaterial eller bomull.
-  **Dunjackor** **kg 2.5**
För att torka jackor i fjäder och dun. Återställer deras naturliga mjukhet (2 jackor).
-  **Mattor** **kg 3**
För att torka små badrums- och köksmattor.
Torka inte mattor med delar i plast, då detta kan orsaka eldsvåda.
-  **Underkläder** **kg 2**
För att torka mycket ömtåliga underkläder. Stäng alla hyskor och hakar före torkning.
-  **Mjukdjur** **kg 2**
Cykeln bibehåller tygdjurens ursprungliga utseende och lyster på bästa sätt. Ta bort alla tillbehör innan torkningen påbörjas. De enskilda delarna får inte överskrida 600 g.
-  **Sport** **kg 4**
För att torka sportplagg av syntetmaterial eller bomull.
-  **Jeans** **kg 3**
För att torka normalsmutsiga jeans och plagg av starkt material som byxor och jackor.
-  **Skjortor** **kg 3**
Detta program är avsett för skjortor i bomull eller bomull/syntetblandning.
-  **Snabbtvätt 30'** **kg 0.5**
För att torka bomullsplagg, som centrifugerats på hög hastighet i tvättmaskin.

 **Uppfräschning**
Kort program som lämpar sig för att fräscha upp fibrer och plagg genom emission av frisk luft. Ska inte användas på våta plagg. Kan användas med alla tvättmängder, men det är mest effektivt med små mängder. Cykeln vara i cirka 20 minuter.

***MAX LAST 9 Kg (Torr tvätt)**

ALTERNATIV

Med dessa knappar kan du anpassa det valda programmet enligt personliga krav.

Inte alla alternativ är tillgängliga för alla program. Vissa alternativ kan vara oförenliga med dem du tidigare har ställt in. I så fall kommer du att bli varnad av summern och/eller de blinkande indikatorerna. Om alternativet är tillgängligt förblir alternativindikatorn på. Programmet kan behålla vissa alternativ som valts i tidigare torkcykler.

 **Torkning**
Tryck upprepade gånger på den tillhörande knappen för att uppnå en annan fuktighetsnivå på tvätten. Displayen visar den nivå som valts. Efter några sekunders inaktivitet återgår displayen till huvudmenyn.

 **Stryktorrt:** mycket känslig torkning. Artiklarna kan strykas lättare omedelbart efter cykeln.

 **Hängtorrt:** en nivå som studerats för ömtåliga plagg; klara att hängas upp.

 **Skåptorrt:** tvätten är klar att vikas ihop och läggas in i skåpet.

 **Extra torrt:** används för plagg som ska tas på direkt efter cykeln.



 **Tidsinställd Torkning**
Detta alternativ gör att du kan ställa in torkningstiden. Tryck upprepade gånger på den tillhörande knappen för att ställa in den önskade torkningstiden. En indikator på kontrollpanelen anger den tid du håller på att välja.

 **Startfördröjning**
Detta alternativ gör att du kan ställa in en fördröjning i förhållande till cykelns start.
Tryck upprepade gånger på den tillhörande knappen tills du når den önskade fördröjningen. Efter att den högsta valbara tiden uppnåtts, återställs alternativet om du trycker en gång till på knappen. En indikator på kontrollpanelen anger den tid du håller på att välja. Efter att knappen start/paus tryckts in: Maskinen anger den tid, som återstår tills cykeln startar.
Om luckan öppnas igen efter stängning måste du trycka på nytt på knappen start/paus.

 **FreshCare+**
Om tvätten lämnas inuti trumman när cykeln är avslutad kan den utsättas för bakteriell spridning. Detta alternativ hjälper till att förhindra detta genom att kontrollera temperaturen och rotera trumman försiktigt. Detta fortsätter i upp till 6 timmar efter cykelns slut. Denna inställning förblir sparad för den föregående cykeln. Om detta används tillsammans med Fördröjd start kommer en veckbehandling att utföras under denna fas genom periodiska rotationer av trumman.

 **Snabbtvätt**
Möjliggör en snabbare torkning.

 **Knappspärr**
Detta alternativ gör att maskinens kommandon inte kan användas, med undantag för knappen på/av.
Med tänd maskin:
• för att aktivera alternativet ska knappen hållas intryckt tills maskinen signalerar att alternativet aktiverats.
• för att avaktivera alternativet ska knappen hållas intryckt tills maskinen signalerar att alternativet avaktiverats.
Om detta alternativ valts vid föregående torkning, sparas det i minnet.

 **Slutsignal**
Detta alternativ aktiverar en långvarig ljudsignal när cykeln är slut. Aktivera det om du inte tror att du hör det normala ljudet vid cykelns slut. Efter att alternativknappen trycks in, kan den aktiveras eller avaktiveras med hjälp av knapparna **UPP** och **NED**. Tryck på knappen  för att bekräfta. Om detta alternativ valts vid föregående torkning, sparas det i minnet.

Tillval

Denna knapp ger åtkomst till menyerna med alternativ nedan. Bläddra bland alternativen med knapparna "UPP" och "NED" och tryck på knappen för att bekräfta valet.

☀️ **Skonsam**

Möjliggör en mycket mildare behandling av tvätten genom att reducera torkningstemperaturen.

🌀 **Anti Tangle**

Detta alternativ utför en speciell trumrörelse som minskar trassel och knutar på dina kläder. Det ger bästa resultat när det används med mindre mängder.

SKÖTSEL OCH UNDERHÅLL

VARNING: koppla ur torktumlaren under rengörings- och underhållsprocedurer.

📦 **Vattenuppsamlingstanken ska tömmas efter varje cykel (se fig. A).**

Dra ut behållaren från torktumlaren och töm den i handfatet eller i något annat lämpligt avlopp och sätt sen tillbaka den på rätt sätt. Använd inte torktumlaren utan att först ha satt tillbaka behållaren på sin plats.

Rengöring av det primära luckfiltret efter varje cykel /se fig. B).

Dra ut luckans primära filter och rengör det genom att ta bort luddet från filterytan under rinnande vatten eller med en dammsugare.

🔧 **Rengöring av det sekundära luckfiltret när den tillhörande indikatorn tänds (se fig. C).**

Dra ut det sekundära luckfiltret och rengör alla dess delar. Avlägsna eventuella luddrester från filtrets yta under rinnande vatten eller med dammsugare.

🔧 **Tillsätta filter - rengör bägge dörrfiltren (se fig. B, fig. C).**

För bästa resultat bör alla filter torkas innan de sätts tillbaka på sin plats.

Använd inte torktumlaren utan att första ha satt tillbaka alla filter på rätt sätt på sina platser.

Filtren är grundläggande komponenter vad torkningen beträffar. Deras funktion är att samla upp det ludd, som formas under torkningen. Om filtren skulle täppas till, äventyras luftflödet inne i torktumlaren; torkningstiden förlängs, energiförbrukningen ökar och det kan uppstå skador på torktumlaren. Om dessa ingrepp inte utförs korrekt kan det hända att torktumlaren inte startar.

🧹 **Självrengör**

Underhållet av bottenfiltret för denna modell är automatisk. Torkaren utför rengöring när sensorerna signalerar behovet av att göra det. I det här fallet fortsätter maskinen att fungera även när torkningscykeln är klar. En indikator på kontrollpanelen kommer att signalera underhållet. Stäng inte av maskinen under denna fas.

PRODUKTBESKRIVNING

1. Vattenuppsamlingstank (A)
2. Luftintagets galler
3. Luckfilter: primär (B), sekundär (C)

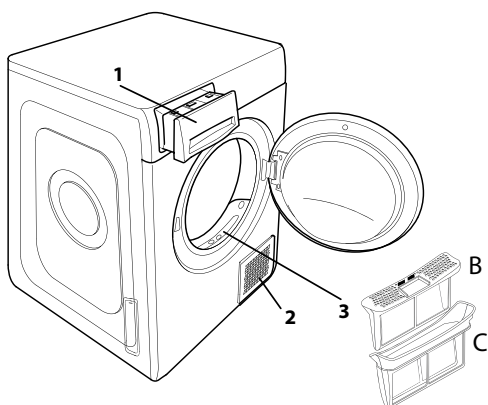
**Rengöring av torktumlaren**

- De externa metall-, plast- och gummidelarna kan rengöras med en fuktig trasa.
- Rengör det främre luftintagsgallret regelbundet (var sjätte månad) med en dammsugare för att avlägsna ludd, fluff eller dammavlagringar. Ta också bort eventuella luddavlagringar från filterområdet med en dammsugare nu som då.
- Använd inte lösningsmedel eller slipmedel.

TRANSPORT OCH HANTERING

Lyft aldrig torktumlaren genom att hålla fast i dess ovansida.

1. Ta ut stickkontakten.
2. Ta bort vattnet från vattentanken helt.
3. Kontrollera att luckan och vattentanken är ordentligt stängda.

Energiförbrukning			
Avstängt läge (Po) - Watts	0.50		
Kvarlämnat läge (PI) - Watts	2.00		
Program	Kg	kWh	Minuter
Eko Bomull* <input type="checkbox"/>	9	2.12	250
Eko Bomull <input type="checkbox"/>	4.5	1.20	160
Syntet	4	0.63	90
Referensprogram för energietiketten, avsett för torkning av normalvåt bomullstvätt. Detta är det effektivaste programmet när det gäller energiförbrukning för torkning av våt bomullstvätt. (Standard/Enalta määritely alkuasetus).			

Värmepumpsystem

Värmepumpen innehåller gas med växthuseffekt, som befinner sig i en hermetiskt sluten enhet. Denna slutna enhet innehåller 0.18 kg gas R134a F. GWP = 604 (1 t CO₂).

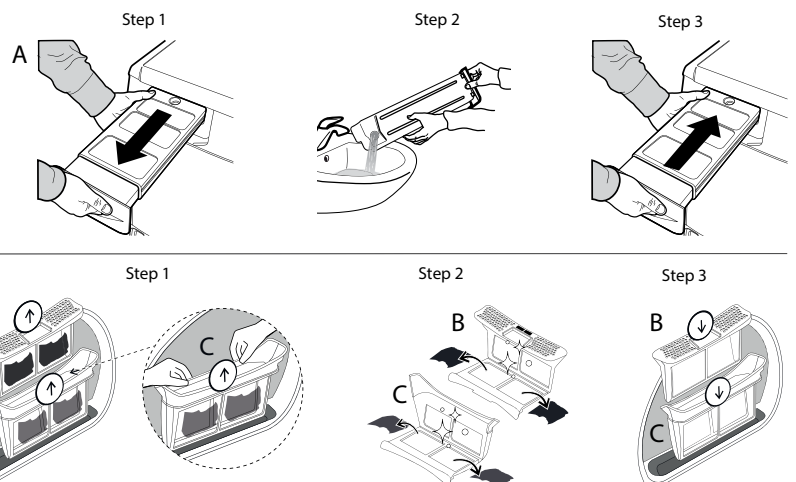

Vid fel kontrollera nedanstående lista innan du kontaktar service. Felen är ofta obetydliga och kan lösas på några få minuter.

Fel	Möjlig orsak	Lösning
Torktumlaren tänds inte.	Kontakten sitter inte i uttaget.	Sätt i kontakten i uttaget.
	Uttaget är trasigt.	Prova att ansluta en annan hushållsapparat till samma uttag. Använd inga elektriska anslutningsenheter typ adaptrar eller förlängningssladdar.
	Strömmen har brutits.	Vänta tills strömförsörjningen har återställts och slå på säkringen igen vid behov.
Torktumlaren startar inte.	Luckan har inte stängts ordentligt.	Stäng luckan.
	En fördröjning av cykelns start har ställts in.	I maskiner med denna funktion: vänta tills den inställda fördröjningen avslutats eller stäng av maskinen för att göra om inställningen. Konsultera sektionen Alternativ.
	Knappen Start/Paus har inte tryckts in för att starta programmet.	Tryck på knappen Start/Paus.
	På maskiner, som är utrustade med knapplås, har detta alternativ införts.	Se avsnittet Alternativ. Om tangentlås har valts ska du inaktivera det. Om du stänger av maskinen inaktiveras inte detta alternativ.
Tygen är våta när cykeln är klar.	Liten tvättmängd.	Det automatiska programmet har inte avläst önskad slutlig fuktighetsgrad. Torktumlaren avslutar programmet och stannar sedan. Om detta händer ska du bara välja ytterligare en kort torktid eller välja alternativet extra torrt, om ett sådant finns.
	Stora last eller tyngre material.	Torrhetsnivån kan ändras till specifik torrhet som önskas. Extra torrt rekommenderas för plagg, redo att bäras.
Torkningstiderna är mycket långa.	Tillräckligt underhåll har inte utförts.	Konsultera sektionen SKÖTSEL OCH UNDERHÅLL och utför de beskrivna ingreppen.
	Det inställda programmet, tiden och/eller torkningsnivån lämpar sig inte för den typ eller den mängd tvätt som lagts i torktumlaren.	Konsultera sektionen program och alternativ för att hitta de program och alternativ, som lämpar sig för denna typ av tvätt.
	Plaggen är för våta.	Utför en tvättcykel med högre centrifugeringsvarv för att eliminera så mycket vatten som möjligt.
	Torktumlaren kan vara överbelastad.	Konsultera sektionen program för att verifiera max belastning för varje program.
	Rumstemperatur.	Torktiden kan bli längre om rumstemperaturen är utanför temperaturintervallet 14–30 °C.
Programmet har inte avslutats.	Strömmen kan ha brutits.	Om strömmen brutits måste knappen Start/Paus tryckas in för att starta cykeln på nytt.
Tända eller blinkande indikatorer		
Vattentank	Vattenuppsamlingstank är full.	Töm vattentanken. Konsultera sektionen SKÖTSEL OCH UNDERHÅLL.
Luckfilter	Fel på det luftflöde som krävs för att maskinen ska kunna fungera.	Rengör luckfilter och kontrollera att luftintagets galler är fritt. Om dessa ingrepp inte utförs korrekt kan torktumlaren skadas. Konsultera sektionen SKÖTSEL OCH UNDERHÅLL.
Undre filter*	Det undre filter behöver rengöras.	Utför rengöring av det undre filter. Konsultera sektionen SKÖTSEL OCH UNDERHÅLL.
DEMO Cykeln varar i några få minuter.	Torktumlaren befinner sig i läge DEMO. Indikatorn DEMO är tänd.	Ta bort läget Demo. Följande ingrepp ska utföras i följd och utan pauser. Slå på maskinen och slå sen av den. Tryck på knappen Start/Paus tills en ljudsignal hörs. Slå på maskinen igen. Maskinen signalerar att funktionen avaktiverats.
Förekomst av skiftnyckelsymbolen anger ett fel.	Maskinens sensorer har läst av ett fel.	Släck torktumlaren och koppla bort den från elnätet. Öppna luckan omedelbart och ta ut tvätten, så att värmen kan skingras. Vänta i cirka 15 sekunder. Anslut torktumlaren till elnätet, lägg i tvätten och starta torkningscykeln. Om problemet kvarstår, kontakta service och meddela de bokstäver och nummer som visas på displayen. Till exempel F3 och E2.

Anmärkning: vissa modeller är självrengörande: dessa är inte utrustade med undre filter, konsultera sektionen SKÖTSEL OCH UNDERHÅLL.



Du kan få åtkomst till regelverk, standarddokumentation, beställning av reservdelar och ytterligare produktinformation genom att:

- Besöka vår webbplats docs.whirlpool.eu och parts-selfservice.whirlpool.com
- Använda QR-koden
- Eller, genom att kontakta vår kundservice (Se telefonnumret i garantihäftet). När du kontaktar vår kundservice, ange koderna som står på produktens typskylt.

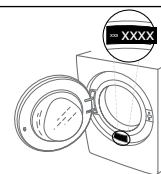

W11712953

12/2023