

UPUTSTVO ZA SVAKODNEVNO KORIŠĆENJE



ZAHVALJUJEMO VAM SE NA KUPOVINI PROIZVODA
KOMPANIJE WHIRLPOOL.

Za potpuniju korisničku podršku registrujte svoj aparat na
adresi www.whirlpool.eu/register

Pre upotrebe ovog aparata pažljivo
pročitajte *Mere opreza i bezbednosti i*
Uputstvo za montažu.



Pre upotrebe mašine neophodno je
da skinete šrafove kojima je ona bila
fiksirana za vreme transporta.

Za detaljna uputstva o tome kako da
uklonite transportne šrafove pogledajte
Mere opreza i bezbednosti i Uputstvo za
montažu

OPIS PROIZVODA

MAŠINA

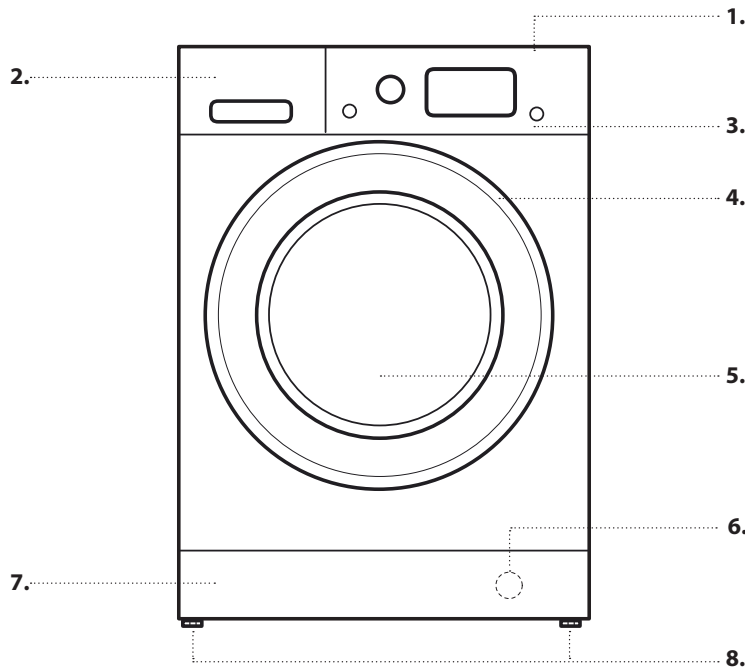

1. Gornji deo
2. Fioka za deterdžent
3. Upravljačka ploča
4. Ručka poklopca
5. Vrata
6. Filter za vodu - iza panela
na dnu mašine
7. Panel na dnu mašine koji
se može skinuti
8. Podesive nožice (2)

UPRAVLJAČKA PLOČA

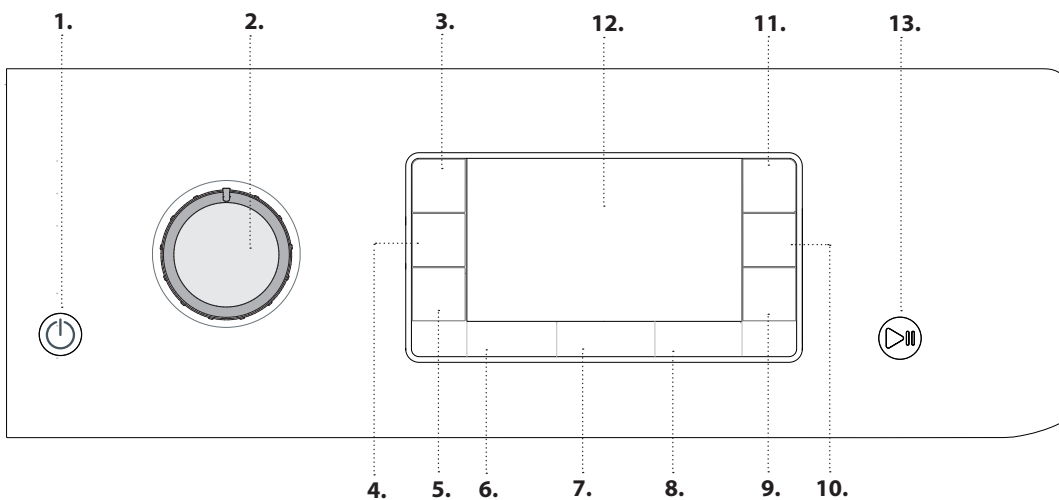

1. Dugme uklj./isklj.
2. Ručica za odabir programa
3. Dugme za Zaključavanje
upravljačke ploče
4. Dugme za Postavke sušenja
5. Dugme za Samo sušenje
6. Dugme za Temperaturu
7. Dugme za Centrifugu
8. Dugme za Odloženo
pokretanje ciklusa
9. Dugme za Brzo pranje
10. Dugme za Intenzivno
ispiranje
11. Dugme FreshCare+
12. Displej
13. Dugme Pokretanje/pauza

FIOKA ZA DETERDŽENT

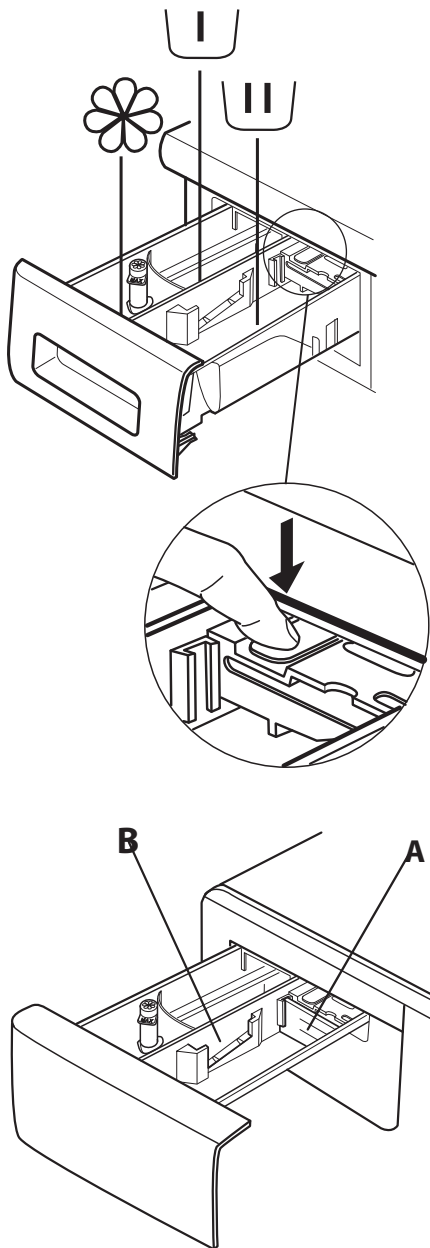

Odeljak za pretpranje

- Deterdžent za pretpranje



Odeljak za glavno pranje

- Deterdžent za glavno pranje
- Sredstvo za uklanjanje mrlja
- Omekšivač vode



Odeljak za omekšivač

- Omekšivač
- Tečni štirak

Sipajte omekšivač ili štirak u odeljak, ali nemojte da premašite „maks.“ nivo.

Dugme za otpuštanje

(pritisnite da izvadite posudu radi čišćenja).

Poželjno je da koristite pregradu **A** kada perete veš tečnim deterdžentom, kako biste bili sigurni da koristite odgovarajuću količinu deterdženta (pregrada se nalazi u kesii s uputstvima). Pomerite pregradu u prorez **B** kada koristite prašak za pranje veša.

PRVO KORIŠĆENJE MAŠINE

Pogledajte odeljak **SVAKODNEVNO KORIŠĆENJE** za uputstva za odabir i pokretanje programa.

Pri prvom uključivanju mašine, zatražiće se od Vas da izaberete jezik, pa će se u tu svrhu automatski prikazati meni za izbor jezika.

Da biste odabrali željeni jezik pritisnite dugmad i ; da biste potvrdili odabranu opciju, pritisnite dugme .

Da biste promenili jezik, ugasisite mašinu i pritisnite dugmad , , istovremeno sve dok ne čujete zvučni signal: ponovo će se prikazati meni za odabir jezika.

Za promenu nivoa osvetljenosti displeja, koji je fabrički postavljen na srednju vrednost, isključite mašinu, pa istovremeno pritisnite dugmad , i dok ne čujete zvučni sigla. Pritisnite dugmad i da odaberete željeni nivo osvetljenosti, zatim potvrdite pritiskom na dugme .

PRVI CIKLUS RAD

Uklonite sve fabričke ostatke:

1. Odaberite program i postavite temperaturu na 60 °C.
2. Sipajte malu količinu deterdženta u glavni odeljak za pranje u fioku za deterdžent (proizvođač preporučuje najviše 1/3 količine deterdženta za blago zaprljani veš).
3. Pokrenite program **a da ne stavite veš u mašinu** (s praznim bubnjem).



SVAKODNEVNO KORIŠĆENJE

1. UBACIVANJE VEŠA U MAŠINU.

- Pripremite veš, sledite preporuke date u odeljku „PREPORUKE I SAVETI“ - Otvorite vrata i stavite veš u bubanj, nemojte premašiti maksimalni kapacitet naveden u *Tabeli s programima*.
- Zatvorite vrata, pritisnite sve dok ne čujete klik i proverite da nema veša koji se zaglavio između stakla na vratima i gumenog dihtunga.





2. OTVORITE SLAVINU ZA VODU

Proverite da li je mašina za pranje i sušenje veša pravilno povezana na vodovodnu mrežu. Otvorite slavinu za vodu.



3. PALJENJE MAŠINE ZA PRANJE I SUŠENJE VEŠA.

Pritisnite dugme ; signalno svetlo  će polako trepnuti.



4. ODABIR PROGRAMA I PRILAGOĐAVANJE CIKLUSA.

Ova mašina može da vrši sledeće funkcije:

- Samo pranje
- Pranje i sušenje
- Samo sušenje

Samo pranje

Odaberite željeni program preko ručice za odabir PROGRAMA. Na displeju će se prikazati naziv i vreme trajanja ciklusa. Mašina za pranje i sušenje veša automatski prikazuje maksimalnu temperaturu i brzinu centrifuge koje se mogu postaviti za odabrani program. Podesite temperaturu i/ili brzinu centrifuge ako je potrebno, pritiskom na odgovarajuću dugmad.

- Pritisnite dugme  da prođete kroz sve postavke temperature koje se progresivno smanjuju, sve dok ne postavite pranje hladnom vodom (na displeju se prikazuje „-“).
- Pritisnite dugme  da prođete kroz sve postavke brzine centrifuge koje se progresivno smanjuju, sve dok ne isključite centrifugu (na displeju se prikazuje „-“). Ponovnim pritiskom na dugme postavlja se najveći mogući nivo koji se može postaviti.

Odaberite traženu opciju (ako je potrebno).

- Pritisnite dugme da odaberete opciju; upaliće se svetlo koje se odnosi na dugme.
- Ponovo pritisnite dugme da obrišete opciju; signalno svetlo će se ugasi.

! Ako odabrana opcija nije kompatibilna s postavljenim programom, upaliće se zvučni signal i natpis „No Selection“ (Selekcija nije izvršena) na displeju. Opcija nije odabrana.

Pranje i sušenje



Da biste oprali i osušili veš, a da ne pravite pauzu između dva ciklusa, uverite se da količina veša nije premašila maksimalno dozvoljenu količinu veša za sušenje za odabrani program (pogledajte stupac „Maks. količina veša za ciklus sušenja“ u Tabeli s programima).

1. Pridržavajte se uputstava sadržanih u paragrafu „Samo pranje“ da odaberete, i ako je potrebno prilagodite potrebni program.
2. Pritisnite  da odaberete željeni način sušenja. Dostupna su dva načina sušenja: automatsko ili prema vremenu.

- Automatsko sušenje s nivoima koji se mogu odabrati:

U automatskom načinu sušenja, MAŠINA ZA PRANJE I SUŠENJE VEŠA suši veš dok se ne dostigne postavljeni nivo sušenja. Jednim pritiskom na taster  automatski se bira najviši nivo sušenja koji je dostupan za odabrani program. Pritisnite dugme ponovo da smanjite nivo sušenja.



Dostupni su sledeći nivoi:

Ormar ekstra suvo : pogodno za odeću koja treba skroz da bude suva, kao što su peškiri i bademantili. Ormar suvo : veš je potpuno suv i spreman za odlaganje u ormar bez peglanja.

Sušenje na vešalici : veš ostaje blago vlažan da se ne bi izgužvao. Veš treba da okačite da se do kraja osuši na vazduhu.

Sušenje peglom : veš treba ostaviti vlažan da se lakše pegla.



- Način sušenja prema vremenu:

Pritisnite dugme  više puta da podesite način sušenja prema vremenu. Nakon što prođete sve nivoe automatskog sušenja, i dalje pritiskajte dugme  sve dok se na displeju ne prikaže željeno vreme. Moguće je podesiti vrednosti od 180 do 30 minuta.

Za pranje količine veša koja je veća od maksimalno dozvoljene količine veša za sušenje (pogledajte stupac „Maks. količina veša za ciklus sušenja“ u Tabeli s programima), izvadite nešto veša kada se završi ciklus pranja, a pre nego što počne ciklus sušenja. Postupite na sledeći način:



1. Pridržavajte se uputstava sadržanih u paragrafu „Samo pranje“ da odaberete, i ako je potrebno prilagodite potrebni program.
2. Nemojte uključiti ciklus sušenja.
3. Kada se završi ciklus pranja, otvorite vrata i izvadite nešto veša da smanjite teret u mašini. Zatim sledite uputstva za „Samo sušenje“.

Napomena: uvek sačekajte neko vreme da se veš ohladi pre nego što otvorite vrata.

Kada koristite dva prethodno postavljena ciklusa  i , nije potrebno odabrati i pokrenuti ciklus sušenja.

Samo sušenje



Ova funkcija se koristi da pojednostavi sušenje veša koji je prethodno opran u mašini ili ručno.

1. Odaberite odgovarajući program za veš koji treba da osušite (npr. odaberite pamuk da osušite mokri pamučni veš).
2. Pritisnite taster  da osušite veš bez pranja.
3. Pritisnite  da odaberete željeni način sušenja. Dostupna su dva načina sušenja: automatsko sušenje prema nivoima ili sušenje prema vremenu.

- Automatsko sušenje s nivoima koji se mogu odabrati:

U automatskom načinu sušenja, MAŠINA ZA PRANJE I SUŠENJE VEŠA suši veš dok se ne dostigne postavljeni nivo sušenja. Jednim pritiskom na dugme  automatski se bira najviši nivo sušenja koji je dostupan za odabrani program. Pritisnite dugme ponovo da smanjite nivo sušenja.



Dostupni su sledeći nivoi:

Ormar ekstra suvo : pogodno za odeću koja treba skroz da bude suva, kao što su peškiri i bademantili. Ormar suvo : veš je potpuno suv i spreman za odlaganje u ormar bez peglanja.

Sušenje na vešalici : veš ostaje blago vlažan da se ne bi izgužvao. Veš treba da okačite da se do kraja osuši na vazduhu.

Sušenje peglom : veš treba ostaviti vlažan da se lakše pegla.

- Način sušenja prema vremenu:

Pritisnite dugme  više puta da podesite način sušenja prema vremenu. Nakon što prođete sve nivoe automatskog sušenja, i dalje pritiskajte dugme  sve dok se na displeju ne prikaže željeno vreme.

Moguće je podesiti vrednosti od 180 do 30 minuta.

Napomena: uvek sačekajte neko vreme da se veš ohladi pre nego što otvorite vrata.

5. UPOTREBA ODGOVARAJUĆE KOLIČINE DETERDŽENTA.





Izvucite fioku za deterdžent i sipajte deterdžent u odgovarajući odeljak prema uputstvima u odeljku „Fioka za deterdžent“. Ovo je potrebno kada koristite samo program pranja ili pranja i sušenja.

6. ODLOŽENO POKRETANJE PROGRAMA.

Da biste podesili da program pranja počne kasnije, pogledajte odeljak „Opcije i funkcije“.

7. POKRETANJE PROGRAMA.

Pritisnite dugme POKRETANJE/PAUZA .

Mašina će zaključati vrata ( simbol OFF) i bubanj će početi da se okreće; vrata će biti otključana ( simbol on) i ponovo zaključana ( simbol OFF) kao pripremna faza za svaki ciklus pranja. „Kliktanje“ je deo mehanizma zaključavanja vrata. Voda će ući u bubanj i, čim se vrata zaključaju, počće faza pranja. Da biste promenili program dok je ciklus pranja u toku, pritisnite POKRETANJE/PAUZA da stavite u pauzu mašinu za pranje i sušenje veša (dugme POKRETANJE/PAUZA treperi polako i žute je boje); zatim pritisnite željeni ciklus i ponovo pritisnite dugme POKRETANJE/PAUZA. Da biste otvorili vrata dok je ciklus u toku, pritisnite POKRETANJE/PAUZA; vrata možete otvoriti ako se upalio simbol .

Pritisnite ponovo dugme POKRETANJE/PAUZA da nastavite program od tačke na kojoj ste ga paузirali.

8. BRISANJE TEKUĆEG PROGRAMA (AKO JE POTREBNO)



Pritisnite i držite dugme  dok se mašina za pranje i sušenje veša ne zaustavi.

Ako su nivo vode i temperatura dovoljno niski, vrata će se otključati i možete ih otvoriti.

Vrata ostaju zaključana ako ima vode u bubnju. Da biste otključali vrata, uključite mašinu za pranje i sušenje veša, odaberite  program i isključite funkciju centrifuge tako što ćete postaviti brzinu centrifuge na „-“. Voda se ispraznila i vrata će se otključati na kraju programa.

9. GAŠENJE MAŠINE ZA PRANJE I SUŠENJE VEŠA NA KRAJU PROGRAMA.

Na kraju ciklusa, na displeju se prikazuje poruka „Cycle end“ (Ciklus završen). Vrata se mogu otvoriti kada se upali oznaka . Proverite da li se upalio simbol otključanih vrata, pa tek onda otvorite vrata i izvadite veš.

Pritisnite  da isključite mašinu za pranje i sušenje veša. Za uštedu energije, ako ne isključite ručno mašinu za pranje i sušenje veša pritiskom na dugme , mašina će se automatski isključiti oko 10 minuta nakon završetka programa.

Ostavite vrata prtvorena da bi se unutrašnjost mašine osušila.

PREPORUKE I SAVETI

Sortirajte veš prema

Vrsti tkanine/oznaci na etiketi za održavanje (pamuk, mešovita tkanina, sintetika, vuna, veš koji se ručno pere). Boji (razdvojite obojene od belih stvari i perite zasebno nove obojene stvari). Delikatno pranje (perite manje odevne predmete, poput najlonskih čarapa, i stvari sa kopčama, poput grudnjaka, u posebnoj vrećici za pranje veša ili jastučnici s rajsferšlusom).

Ispraznite sve džepove

Stvari poput novčića ili upaljača mogu da oštete veš, ali i bubanj.

Pridržavajte se preporuka za doziranje / dodatna sredstva

Time se poboljšava rezultat pranja, sprečava zadržavanje neugodnih ostataka viška deterdženta u vešu i šteti novac jer sprečava bespotrebno trošenje viška deterdženta

Podešavajte niže temperature i duže trajanje programa

Najefikasniji programi u pogledu potrošnje energije su obično oni sa nižim temperaturama rada i dužim trajanjem.

Vodite računa o količini veša

Napunite mašinu za pranje i sušenje veša do kapaciteta naznačenog u „TABELI S PROGRAMIMA“ da biste uštedeli vodu i energiju.

Buka i preostali sadržaj vlage

Ovo zavisi od brzine centrifugiranja: što je veća brzina centrifugiranja u fazi centrifugiranja, to je veća buka i niži preostali sadržaj vlage.

SIMBOLI NA ETIKETAMA S UPUTSTVIMA ZA ODRŽAVANJE ODEĆE

Vrednost navedena na simbolu kadice predstavlja maksimalnu dozvoljenu temperaturu pranja datog artikla.



Normalno mehaničko dejstvo



Smanjeno mehaničko dejstvo



Značajno smanjeno mehaničko dejstvo



Samo ručno pranje



Nemojte da perete

ČIŠĆENJE I ODRŽAVANJE

U slučaju bilo kakvog čišćenja i održavanja, isključite mašinu za pranje i sušenje veša i iščupajte njen utikač iz strujne utičnice. Nemojte koristiti zapaljive tečnosti za čišćenje mašine za pranje i sušenje veša. Povremeno čistite i održavajte mašinu za pranje i sušenje veša (najmanje 4 puta godišnje).

Čišćenje mašine za pranje i sušenje veša spolja

Očistite spoljne delove mašine mekom vlažnom krpom. Nemojte da čistite upravljačku ploču sredstvima za čišćenje stakla ili sredstvima za čišćenje opšte namene, praškom za ribanje ili slično, jer ove supstance mogu da oštete štampane oznake

Provera creva za dovod vode

Redovno proveravajte da li na crevu za dovod vode postoje tragovi lomljenja i pucanja. Ako je oštećeno, zamenite ga novim crevom koje se može nabaviti od postprodajne službe ili specijalizovanog prodavca. U zavisnosti od vrste creva:

Ako crevo za dovod vode ima providni omotač, proverite povremeno da li se boja pojačala na nekim mestima. Ako jeste, crevo je možda počelo da propušta i treba ga zameniti.

Čišćenje filtera za vodu / ispuštanje preostale vode

Ako ste koristili program za vruće pranje, sačekajte da se voda ohladi pre nego što ispuštite vodu. Redovno čistite filter za vodu da se ne bi zapušio, jer u tom slučaju ne možete da ispuštite vodu nakon pranja. Skinite zaštitnu lajsnu pomoću plastične pregrade iz fiok za deterdžent koja se može skinuti: gurnite rukom na dole jednu stranu zaštitne lajsne, zatim gurnite plastičnu pregradu koja se može skinuti u prostor između zaštitne lajsne i prednjeg panela i probajte da otvorite zaštitnu lajsnu. Postavite plitku i široku posudu

ispod filtera za vodu da sakupite vodu koja će izaći. Polako okrenite filter u smeru suprotno od kazaljke na satu dok voda otiče. Pustite da voda otekne, bez vađenja filtera. Kada se posuda napuni, zatvorite filter za vodu tako što ćete ga okretati u smeru kazaljke na satu. Ispraznite posudu. Ponavljajte ovaj postupak sve dok ne ispuštite svu vodu. Ispod filtera za vodu stavite pamučnu krpku koja može da upije manju količinu preostale vode. Potom izvadite filter za vodu tako što ćete ga okrenuti u smeru suprotno od kazaljke na satu. Očistite filter za vodu: uklonite preostale naslage sa filtera i očistite ga pod mlazom vode. Vratite filter za vodu u mašinu i postavite zaštitnu lajsnu: Ponovo umetnite filter za vodu tako što ćete ga okretati u smeru kretanja kazaljke na satu. Obavezno ga zavrnite do kraja; ručica filtera mora da bude u vertikalnom položaju. Da biste proverili da li filter za vodu ne propušta vodu, sipajte oko litar vode u fioku za deterdžent. Potom ponovo postavite zaštitnu lajsnu.

Čišćenje fiok za deterdžent

Izvadite fioku za deterdžent pritiskom na taster za otpuštanje i u isto vreme izvucite fioku. Izvadite umetak iz fiok za deterdžent, kao i umetak iz odeljka za omekšivač. Očistite sve delove tekućom vodom, uklonite svaki ostatak deterdženta ili omekšivača. Osušite delove mekom krpom. Vratite na mesto fioku za deterdžent i gurnite je u odeljak za deterdžent.

UŠTEDA ENERGIJE I ZAŠTITA ŽIVOTNE SREDINE

- Ako se pridržavate граниčnih vrednosti kapaciteta veša navedenih u tabeli s programima, optimizovaćete potrošnju energije, vode i deterdženta i skratiti vreme pranja.
- Nemojte da premašujete količinu deterdženta koju je preporučio proizvođač deterdženta.
- Uštedite energiju tako što ćete koristiti program pranja na 60°C, a ne na 90°C ili program pranja na 40°C umesto na 60°C. Preporučujemo da koristite  program za pamučni veš, koji je duži, ali troši manje energije.
- Za uštedu energije i vode za vreme pranja i sušenja, odaberite najveću dostupnu brzinu centrifuge za program da smanjite količinu vode preostalu u odeći na kraju ciklusa pranja.

TABELA PROGRAMA

Maksimalni kapacitet 10 kg Ulazna snaga u režimu isključenosti: 0,5 W/u režimu pripravnosti: 8 W								Deterdženti i dodatna sredstva			Preporučeni deterdžent		Preostali sadržaj vlage % (***)	Potrošnja struje u kWh	Ukupna potrošnja vode u l	Temperatura pranja veša u °C	
Program	Temperature		Maks. brzina centrifuge (obrtaji u minuti)	Sušenje	Maks. utovar za ciklus pranja (kg)	Maks. utovar za ciklus sušenja (kg)	Trajanje programa (h:m)	Prepranje	Glavni	Omekšivač	Praškasti	Tečni					
	Podešavanje	Opseg															
MEŠOVITI VEŠ	40 °C	- 40 °C	1000	<input checked="" type="checkbox"/>	10,0	7,0	**	-	<input checked="" type="checkbox"/>	<input type="checkbox"/>	-	<input checked="" type="checkbox"/>	-	-	-	-	-
BELI VEŠ	60 °C	- 90 °C	1600	<input checked="" type="checkbox"/>	10,0	7,0	2:40		<input checked="" type="checkbox"/>	<input type="checkbox"/>	<input checked="" type="checkbox"/>	-	54	1,90	100	55	
PAMUK (2)	40 °C	- 60 °C	1600	<input checked="" type="checkbox"/>	10,0	7,0	3:55	-	<input checked="" type="checkbox"/>	<input type="checkbox"/>	<input checked="" type="checkbox"/>	<input checked="" type="checkbox"/>	49	1,14	107	45	
ECO 40-60 (1) (PRANJE)	40 °C	40 °C	1551	<input checked="" type="checkbox"/>	10,0		3:59	-	<input checked="" type="checkbox"/>	<input type="checkbox"/>	<input checked="" type="checkbox"/>	<input checked="" type="checkbox"/>	44	0,89	64	30	
			1551	<input checked="" type="checkbox"/>	5,0	7,0	3:00	-	<input checked="" type="checkbox"/>	<input type="checkbox"/>	<input checked="" type="checkbox"/>	<input checked="" type="checkbox"/>	44	0,57	61	28	
			1551	<input checked="" type="checkbox"/>	2,5		2:30	-	<input checked="" type="checkbox"/>	<input type="checkbox"/>	<input checked="" type="checkbox"/>	<input checked="" type="checkbox"/>	44	0,40	40	22	
DELIKATNO PRANJE	30 °C	- 30 °C	600 (****)	<input checked="" type="checkbox"/>	1	1	**	-	<input checked="" type="checkbox"/>	<input type="checkbox"/>	-	<input checked="" type="checkbox"/>	-	-	-	-	-
SINETIKA (3)	40 °C	- 60 °C	1200	<input checked="" type="checkbox"/>	5,5	5,5	2:55	-	<input checked="" type="checkbox"/>	<input type="checkbox"/>	<input checked="" type="checkbox"/>	<input checked="" type="checkbox"/>	35	0,83	80	43	
PERJANE STVARI	30 °C	- 30 °C	1000	-	3,5	-	**	-	<input checked="" type="checkbox"/>	<input type="checkbox"/>	-	<input checked="" type="checkbox"/>	-	-	-	-	-
OSVEŽAVANJE PAROM	-	-	-	-	2	-	**	-	-	-	-	-	-	-	-	-	-
CENTRIFUGA I ODVOD VODE	-	-	1600	<input checked="" type="checkbox"/>	10,0	7,0	**	-	-	-	-	-	-	-	-	-	-
ISPIRANJE I CENTRIFUGA	-	-	1600	<input checked="" type="checkbox"/>	10,0	7,0	**	-	-	<input type="checkbox"/>	-	-	-	-	-	-	-
BRZO PRANJE 30 MIN.	30 °C	- 30 °C	1200 (****)	-	5,5	-	0:30	-	<input checked="" type="checkbox"/>	<input type="checkbox"/>	-	<input checked="" type="checkbox"/>	71	0,21	50	27	
20°C 20°C	20 °C	- 20 °C	1600	<input checked="" type="checkbox"/>	10,0	7,0	1:50	-	<input checked="" type="checkbox"/>	<input type="checkbox"/>	-	<input checked="" type="checkbox"/>	55	0,20	95	22	
FARMERKE	40 °C	- 40 °C	1200 (****)	<input checked="" type="checkbox"/>	4	4	**	-	<input checked="" type="checkbox"/>	<input type="checkbox"/>	-	<input checked="" type="checkbox"/>	-	-	-	-	-
VUNA	40 °C	- 40 °C	800	<input checked="" type="checkbox"/>	2,5	2,5	**	-	<input checked="" type="checkbox"/>	<input type="checkbox"/>	-	<input checked="" type="checkbox"/>	-	-	-	-	-
PRANJE I SUŠENJE 45'	30 °C	30 °C	1600	<input checked="" type="checkbox"/>	1	1	**	-	<input checked="" type="checkbox"/>	<input type="checkbox"/>	-	<input checked="" type="checkbox"/>	-	-	-	-	-
PRANJE I SUŠENJE 90'	30 °C	30 °C	1200	<input checked="" type="checkbox"/>	2	2	**	-	<input checked="" type="checkbox"/>	<input type="checkbox"/>	-	<input checked="" type="checkbox"/>	-	-	-	-	-
ECO 40-60 (4) (PRANJE I SUŠENJE)	40 °C	40 °C	1551	<input checked="" type="checkbox"/>	7,0	7,0	9:50	-	<input checked="" type="checkbox"/>	<input type="checkbox"/>	<input checked="" type="checkbox"/>	<input checked="" type="checkbox"/>	0	5,10	75	33	
			1551	<input checked="" type="checkbox"/>	3,5	3,5	6:00	-	<input checked="" type="checkbox"/>	<input type="checkbox"/>	<input checked="" type="checkbox"/>	<input checked="" type="checkbox"/>	0	2,70	53	33	

Mogućnost izbora / opcionalno - Ne postoji mogućnost izbora/nije primenljivo ● Tražena količina ○ Opcijska količina

Trajanje programa koje je navedeno na displeju ili u uputstvu za upotrebu predstavlja procenu zasnovanu na uobičajenim uslovima. Stvarno trajanje može da varira u zavisnosti od nekoliko faktora, poput temperature i pritiska dovodne vode, temperature u okruženju, količine deterdženta, količine i vrste ubačenog veša, izbalansiranosti opterećenja i svih izabranih dodatnih opcija. Vrednosti navedene za programe, izuzev programa Eco 40-60, samo su okvirne.

1) Eco 40-60 (Pranje) - Probni program pranja u skladu sa regulativom Evropske unije za ekodizajn 2019/2014. Najefikasniji program u pogledu potrošnje energije i vode za pranje umereno zaprljanog pamučnog veša.

Napomena: vrednosti brzine centrifuge prikazane na displeju mogu neznatno da se razlikuju od vrednosti navedenih u tabeli.

4) Eco 40-60 (Pranje i sušenje) - Probni program sušenja u skladu sa regulativom Evropske unije za ekodizajn 2019/2014. Za pristup programu „pranje i sušenje“ odaberite program pranja „Eco 40-60“ i podesite nivo opcije na „U“. Najefikasniji program u pogledu potrošnje energije i vode za pranje i sušenje umereno zaprljanog pamučnog veša. Kada se program pranja završi, veš može odmah da se odloži u orman.

Za sve zavode za ispitivanje:

2) Dugi program pranja pamuka: podesite program na temperaturu od 40°C.

3) Dugi program pranja sintetike: podesite program na temperaturu od 40°C.

* Odaberite program i podesite brzinu centrifuge na „-“ da ispraznite mašinu.

** Trajanje programa pranja možete proveriti na displeju.

*** Nakon što se program završi i mašina centrifugira najvećom mogućom brzinom, pri fabričkoj postavci programa.

**** Na displeju kao fabrički postavljena vrednost biće prikazana predložena brzina centrifuge.

Za programe pranja s temperaturama preko 50°C, preporučujemo da koristite deterdžent u prahu, a ne tečni i da se pridržavate uputstava na pakovanju deterdženta.

6th Sense - senzorska tehnologija prilagođava vodu, energiju i vreme trajanja programa prema količini veša za pranje.

PROGRAMI

Pridržavajte se uputstva označenog simbolima na etiketi za pranje odeće.

MEŠOVITI VEŠ

Za pranje blago do umereno zaprljanog veša od jakog pamuka, lana, sintetičke tkanine i mešovite tkanine.

BELI VEŠ

Za pranje umereno do izuzetno zaprljanih peškira, donjeg veša, stonog rublja, posteljine i drugog veša izrađenog od jakog pamuka i lana. U ovom programu, fazi glavnog pranja prethodi faza pretpranja samo ako se temperatura podesi na 90 °C. U tom slučaju se preporučuje da dodate deterdžent u oba odeljka, za pretpranje i za glavno pranje.

PAMUK

Za pranje umereno do izuzetno zaprljanih peškira, donjeg veša, stonog rublja, posteljine i drugog veša izrađenog od jakog pamuka i lana.

ECO 40-60

Za pranje umereno zaprljanog pamučnog veša sa deklaracijom koja predviđa pranje na 40 °C ili 60 °C, zajedno u istom programu. Ovo je standardni program za pranje pamučnog veša i najefikasniji u pogledu potrošnje vode i energije.

DELIKATNO PRANJE

Za pranje veoma osetljivog veša. Poželjno je da pre pranja prevrnete odeću.

SINTETIKA

Za pranje normalno zaprljane odeće od sintetičkih vlakana (kao što je poliester, poliakrilik, viskoza itd.) ili mešovite pamučne/sintetičke odeće.

PERJANE STVARI

Program namenjen pranju perjanih stvari, kao što su jorgani za jedan krevet ili bračni krevet, za pranje jastuka i perjanih jakni. Ivce perjem obloženog veša treba podavrnuti pri ubacivanju u bubanj, a sam bubanj bi trebalo napuniti do najviše ¾ ukupne kapaciteta. Za postizanje optimalnih rezultata pranja preporučujemo upotrebu tečnog deterdženta.

OSVEŽAVANJE PAROM

Za osvežavanje odeće, neutralizaciju neprijatnih mirisa i opuštanje vlakana posredstvom pare u bubnju. Odeća će biti vlažna na kraju ciklusa.

CENTRIFUGA + ODVOD VODE

centrifugira, a zatim izbacuje vodu. Za čvrsti veš.

ISPIRANJE I CENTRIFUGA

Ispira, a zatim centrifugira. Za čvrsti veš.

BRZO PRANJE 30'

Za pranje blago zaprljanog veša: ovaj ciklus traje samo 30 minuta i štedi vreme i energiju. Maksimalni kapacitet 5,5 kg.

20 °C

Za pranje blago zaprljanog pamučnog veša na temperaturi od 20 °C.

FARMERKE

Pre pranja, izvrtite odeću na naličje i koristite tečni deterdžent.

VUNA

Sva vunena odeća može da se pere pomoću programa „Vuna“, pa čak i ona na čijoj etiketi piše da se pere samo na ruke. Da biste dobili dobre rezultate pranja, koristite posebne deterdžente i **nemojte premašivati maks. navedene kilograme veša.**

PRANJE I SUŠENJE 45'

Za brzo pranje i sušenje blago zaprljane pamučne i sintetičke odeće. Ovaj program pere i suši do 1 kg veša za samo 45 minuta.

PRANJE I SUŠENJE 90'

Za brzo pranje i sušenje pamučne i sintetičke odeće. Ovaj program pere i suši do 2 kg veša za samo 90 minuta.

OPCIJE I FUNKCIJE

OPCIJE koje se mogu odabrati direktnim pritiskom na odnosno dugme

! Ako odabrana opcija nije kompatibilna s postavljenim programom, upaliće se zvučni signal i natpis „No Selection“ (Selekcija nije izvršena) na displeju. Opcija nije odabrana.

FRESH CARE+ FRESHCARE+

Ako se ova opcija pridruži ciklusima pranja, ona povećava njihove performanse stvaranjem pare i tako blokira stvaranje glavnih izvora neprijatnih mirisa u mašini (isključivo za pranje). Nakon parne faze, na mašini počinje blagi ciklus i sporo okretanje bubnja. Kada se opcija FRESHCARE+ pridruži ciklusima sušenja, onemogućava veliko gužvanje odeće zahvaljujući tome što se bubanj sporo okreće. Ciklus FreshCare+ počinje na kraju ciklusa pranja ili sušenja i traje najviše 6 sati; možete ga prekinuti u bilo kojem trenutku pritiskom na bilo koje dugme na upravljačkoj

ploči ili okretanjem ručice. Sačekajte otprilike 5 minuta pre nego što otvorite vrata.

INTENZIVNO ISPIRANJE

Ova opcija omogućava da se odabere željeni tip ispiranja za osetljivu kožu. Pritisnite jednom dugme da postavite nivo „Extra +1“; na ovaj način moguće je odabrati jedno dodatno ispiranje, nakon standardnog ciklusa ispiranja i otkloniti sve tragove deterdženta. Pritisnite ponovo dugme da postavite nivo „Extra +2“; na ovaj način moguće je odabrati dva dodatna ispiranja, pored standardnog ciklusa ispiranja; ova opcija je preporučljiva za veoma osetljivu kožu. Kada dugme pritisnete po treći put, postavlja se nivo „Extra +3“, što omogućava 3 dodatna ispiranja kao dodatak standardnom ciklusu ispiranja. Opcija - s programima s kojima se pere na temperaturi od 40 °C- omogućava da se otklone najčešći alergeni, kao što su polen, dlake od kućnih ljubimaca. Kada je ciklus na temperaturi većoj od 40 °C postiže se veoma dobar nivo antialergijske zaštite. Pritisnite ponovo dugme da biste se vratili u režim „Normalno ispiranje“.

Ukoliko trenutno prilagođavanje nije moguće ni postaviti ni izmeniti, na displeju će biti prikazana poruka „No Selection“ (Selekcija nije moguća) ili „No Change“ (Izmena nije moguća).



BRZO PRANJE

Ako odaberete ovu opciju, vreme trajanja pranja će se smanjiti do 50% u zavisnosti od izabranog ciklusa, čime se obezbeđuje ušteda vode i energije. Ovaj program koristite za blago zaprljan veš.

ODLOŽENI START

Da biste podesili da odabrani program počne kasnije, pritisnite taster da podesite željeno vreme odlaganja. Da biste obrisali odloženo pokretanje, pritisnite dugme ponovo sve dok se na displeju ne prikaže vrednost „- h“.

ZAKLJUČAVANJE TASTERA

Da biste zaključali upravljačku ploču, pritisnite i držite pritisnutim dugme  na oko 2 sekunde. Kada se na displeju prikaže „KEY LOCK ON“ (tastatura zaključana), upravljačka ploča je zaključana (izuzev dugmeta ). Ovim se sprečava nehotična promena podešavanja programa, pogotovo ako se u blizini mašine nalaze deca.

Da biste otključali upravljačku ploču, pritisnite i držite pritisnutim dugme  na oko 2 sekunde.



Smernice, standardna dokumentacija, naručivanje rezervnih delova i dodatne informacije o proizvodu dostupni su na:

- Posetite naš internet sajt docs.whirlpool.eu i parts-selfservice.whirlpool.com
- skeniranjem QR koda,
- ili pak **pozivanjem naše postprodajne službe** (broj telefona možete pronaći u garantnoj knjižici). Pri obraćanju postprodajnoj službi, obavezno navedite šifre koje su odštampane na identifikacionoj pločici aparata.
- Informacije o popravci i održavanju namenjene korisnicima potražite na adresi www.whirlpool.eu

Informacije o modelu mogu da se dobiju skeniranjem QR koda na oznaci za energiju. Oznaka takođe sadrži identifikator modela pomoću kog može da se pretražuje portal za registraciju proizvoda na adresi <https://eprel.ec.europa.eu>

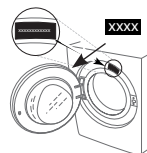

Whirlpool®

400011604751