



**THANK YOU FOR BUYING A WHIRLPOOL PRODUCT**  
 In order to receive a more complete assistance, please register your product on [www.whirlpool.eu/register](http://www.whirlpool.eu/register)



Before using the appliance carefully read the Safety Instruction.

**PLEASE SCAN THE QR CODE ON YOUR APPLIANCE IN ORDER TO REACH MORE INFORMATION**

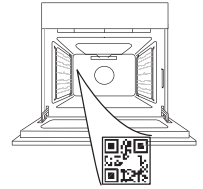

## PRODUCT DESCRIPTION

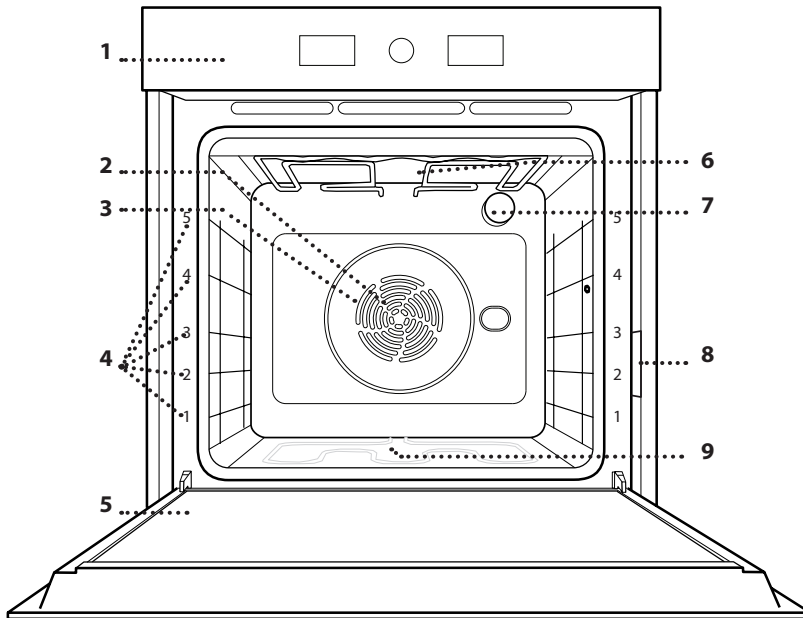

1. Control panel
2. Fan
3. Circular heating element (non-visible)
4. Shelf guides (the level is indicated on the front of the oven)
5. Door
6. Upper heating element/grill
7. Lamp
8. Identification plate (do not remove)
9. Lower heating element (non-visible)

## CONTROL PANEL

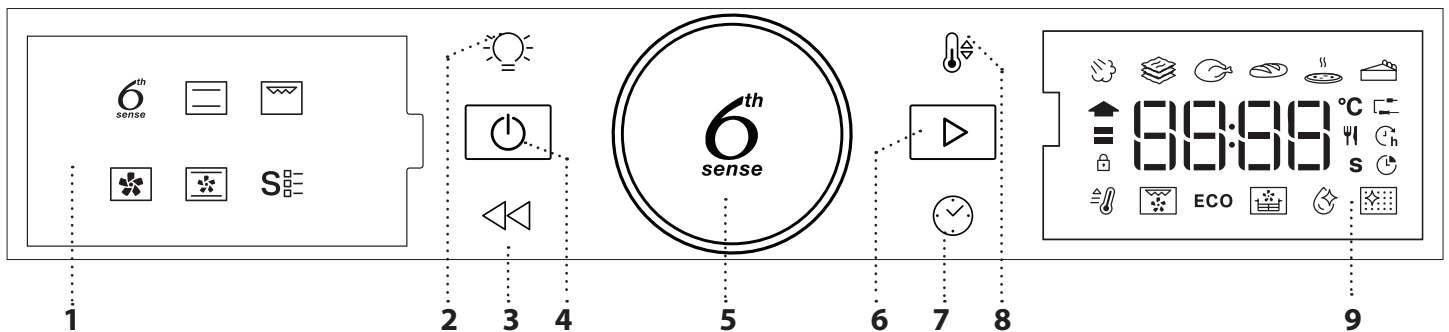

### 1. LEFT HAND DISPLAY

#### 2. LIGHT

For switching the lamp on/off.

#### 3. BACK

For returning to the previous screen. During cooking, allows settings to be changed.

#### 4. ON/OFF

For switching the oven on and off and for stopping an active function at any time.

### 5. ROTARY KNOB / 6TH SENSE BUTTON

Turn this to navigate through the functions and adjust all of the cooking parameters. Press to select, set, access or confirm functions or parameters and eventually start the cooking program.

### 6. START

For starting functions and confirming settings or a set value.

### 7. TIME

For setting the time as well as setting or adjusting the cooking time.

### 8. TEMPERATURE

For setting the temperature.

### 9. RIGHT-HAND DISPLAY

# ACCESSORIES

## WIRE SHELF

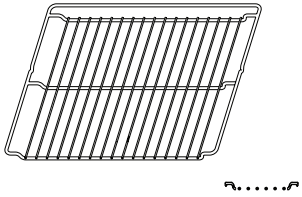

Use to cook food or as a support for pans, cake tins and other ovenproof items of cookware.

## DRIP TRAY

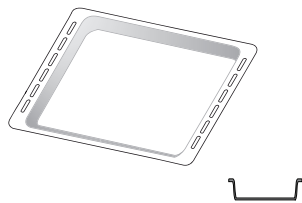

Use as an oven tray for cooking meat, fish, vegetables, focaccia, etc. or position underneath the wire shelf to collect cooking juices.

## BAKING TRAY \*

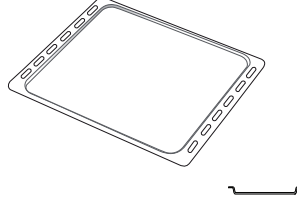

Use for cooking all bread and pastry products, but also for roasts, fish en papillote, etc.

## SLIDING RUNNERS \*

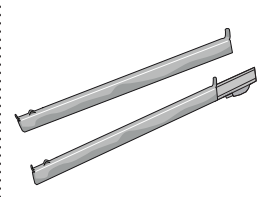

To facilitate inserting or removing accessories.

## AIR FRY TRAY \*

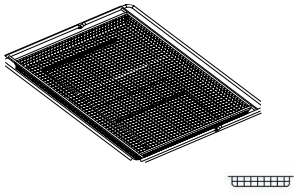

To be used when cooking foods with Air Fry function, with a baking tray positioned at a lower level to collect possible crumbs and drip. It can be cleaned in the dishwasher.

The number and the type of accessories may vary depending on which model is purchased. Other accessories can be purchased separately; for orders and information contact the after sales service.

\* Available only in certain models

## INSERTING THE WIRE SHELF AND OTHER ACCESSORIES

Insert the wire shelf horizontally by sliding it across the shelf guides, making sure that the side with the raised edge is facing upwards.

Other accessories, such as the drip tray and the baking tray, are inserted horizontally in the same way as the wire shelf.

## REMOVING AND REFITTING THE SHELF GUIDES

- To remove the shelf guides, lift them up and pull the lower parts out of their lodgings: The shelf guides can now be removed.

- To refit the shelf guides, first fit them back into their upper seating. Keeping them held up, slide them into the cooking compartment, then lower them into position in the lower seating.

## FITTING THE SLIDING RUNNERS (IF PRESENT)

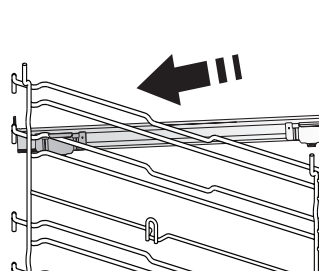

Remove the shelf guides from the oven and remove the protective plastic from the sliding runners.

Fasten the upper clip of the runner to the shelf guide and slide it along as far as it will go. Lower the other clip into position.

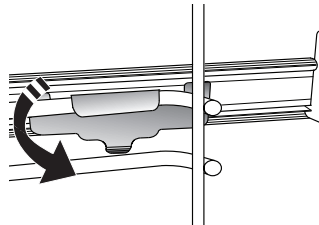







To secure the guide, press the lower portion of the clip firmly against the shelf guide. Make sure that the runners can move freely. Repeat these steps on the other shelf guide on the same level.

Please note: The sliding runners can be fitted on any level.

# FUNCTIONS

## 6TH SENSE

These allow a fully automatic cooking for all types of food (Lasagna, Meat, Fish, Vegetables, Cakes & Pastries, Salt cakes, Bread, Pizza). To get the best from this function, follow the indications on the relative cooking table.

-  **STEAM+**  
The Steam+ function allows to obtain excellent performances thanks to the presence of steam in the cooking cycle. This function suggests the ideal temperature for cooking a wide range of recipes; The cooking times and the water quantity (100 / 200 ml) of the main dishes are shown in the relative cooking table that you can find online. Always activate the steam function when the oven is cold, and after pouring drinking water into the bottom of the cavity.
-  **CASSEROLE**  
This function suggests the best temperature and cooking method for pasta dishes.
-  **MEAT**  
This function suggests the best temperature and cooking method for meat.
-  **BREAD**  
This function automatically suggests the best temperature and cooking method for all types of bread.
-  **PIZZA**  
This function allows you to cook great homemade pizza, in less than 10 minutes like in a restaurant. The dedicated cooking cycle works at temperature level above 300 degree Celsius, delivering pizza soft inside, crunchy on the edges and with a perfectly even browning. Combining this function with the Pizza Stone WPro accessory and preheating for 30 minutes can bake a pizza in 5-8 min.  
For orders and information contact the after sales service or [www.whirlpool.eu](http://www.whirlpool.eu).
-  **PASTRY**  
This function suggests the best temperature and cooking method for all types of cake.

## CONVENTIONAL

For cooking any kind of dish on one shelf only.

## GRILL

For grilling steaks, kebabs and sausages, cooking vegetables au gratin or toasting bread. When grilling meat, we recommend using a drip tray to collect the cooking juices: Position the tray on any of the levels below the wire shelf and add 500 ml of drinking water.

## FORCED AIR

For cooking different foods that require the same cooking temperature on several shelves (maximum three) at the same time. This function can be used to cook different foods without odours being transferred from one food to another.

## CONVECTION BAKE

For cooking meat, baking cakes with fillings on one shelf only.

## SPECIAL FUNCTIONS

- FAST PREHEAT**  
For preheating the oven quickly.
- TURBO GRILL**  
For roasting large joints of meat (legs, roast beef, chicken). We recommend using a drip tray to collect the cooking juices: Position the pan on any of the levels below the wire shelf and add 500 ml of drinking water.
- ECO CYCLE**  
For cooking stuffed roasting joints and fillets of meat on a single shelf. When this Eco Cycle is in use, the light will remain switched off during cooking. To use the Eco Cycle and therefore optimise power consumption, the oven door should not be opened until the food is completely cooked.
- AIR FRY/CONVECT ROAST**  
Using dedicated air fry tray (provided with some models) allows you to cook French fries, chicken nuggets and more using less oil, resulting pleasantly crispy. Heating elements cycle to properly heat the cavity, while the fan circulates hot air. Position the food on the Air Fry tray in a single layer and follow Air Fry Cooking Table instructions for best performances. Alternatively, this function can be used to get great roasting results on meat and poultry, potatoes and vegetables, according to the cooking table recommendation. These recipes can be prepared using standard baking tray.
- SMART CLEAN**  
The action of the steam released during this special low-temperature cleaning cycle allows dirt and food residues to be removed with ease. Pour 200 ml of drinking water on the bottom of the oven and only activate the function when the oven is cold.
- PYRO**  
For eliminating cooking spatters using a cycle at very high temperature. Two self cleaning cycles are available: A complete cycle (Pyro) and a shorter cycle (Pyro Eco). We recommend using the complete cycle to experience the best cleaning performance.

# FIRST TIME USE

## 1. SET THE TIME

You will need to set the time when you switch on the oven for the first time.

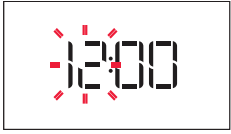

The two digits for the hour will start flashing: Turn the knob to set the hour and press to confirm.

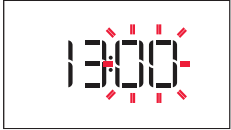

The two digits for the minutes will start flashing. Turn the knob to set the minutes and press to confirm.

Please note: To change the time at a later point, press and hold for at least one second while the oven is off and repeat the steps above.

You may need to set the time again following lengthy power outages.

## 2. SETTINGS

If required, you can change the default unit of rated current (16 A).



Turn the selection knob to select the rated current, then press to confirm.

Please note: The oven is programmed to consume a level of electrical power that is compatible with a domestic network

that has a rating of more than 3 kW (16 A): If your household uses a lower power, you will need to decrease this value (13 A). Please note: To change the rated current at a later point, press and hold for at least five seconds while the oven is off and repeat the steps above.

## 3. HEAT THE OVEN

A new oven may release odours that have been left behind during manufacturing: This is completely normal.

Before starting to cook food, we therefore recommend heating the oven with it empty in order to remove any possible odours. Remove any protective cardboard or transparent film from the oven and remove any accessories from inside it. Heat the oven to 200 °C for around one hour, ideally using a function with air circulation (e.g. "Forced Air" or "Convection Bake").

Follow the instructions for setting the function correctly.

Please note: It is advisable to air the room after using the appliance for the first time.

# DAILY USE

## 1. SELECT A FUNCTION

When the oven is off, only the time is shown on the display. Press and hold to switch the oven on. Turn the rotary knob to view the main functions available on the left-hand display. Select one and press .



To select a sub-function (where available), select the main function and then press to confirm and go to the function menu.



Turn the rotary knob to select from amongst the subfunctions available on the right-hand display and then press to confirm.

## 2. SET THE FUNCTION

After having selected the function you require, you can change its settings. The display will show the settings that can be changed in sequence.

### TEMPERATURE / GRILL LEVEL



When the °C icon flashes on the display, turn the knob to change the value, then press to confirm and continue to alter the settings that follow (if possible).

You can also set the grill level (3 = high, 2 = medium, 1 = low) at the same time.



Please note: Once the function has started, you can change the temperature or the grill level by pressing or by turning the knob directly.

### DURATION



When the icon flashes on the display, use the adjustment knob to set the cooking time you require and then press to confirm.

You do not have to set the cooking time if you want to manage cooking manually: Press to confirm and start the function. In this case, you cannot set the end cooking time by programming a delayed start.

Please note: You can adjust the cooking time that has been set during cooking by pressing : Turn the knob to change the hour and press to confirm.

### SETTING THE END COOKING TIME/DELAYED START

In many functions, once you have set a cooking time you can delay starting the function by programming its end time. Where you can change the end time, the display will show the time the function is expected to finish while the icon flashes.



If necessary, turn the knob to set the time you want cooking to end, then press to confirm and start the function.

Place the food in the oven and close the door: The function will start automatically after the period of time that has been calculated in order for cooking to finish at the time you have set.



Please note: Programming a delayed cooking start time will disable the oven preheating phase: The oven will reach the temperature you require gradually, meaning that cooking times will be slightly longer than those listed in the cooking table.

During the waiting time, you can use the knob to change the programmed end time.

Press or to change the temperature and cooking time settings. Press to confirm when finished.

### 3. ACTIVATE THE FUNCTION

Once you have applied the settings you require, press to activate the function.

You can press and hold at any time to pause the function that is currently active.

### 4. PREHEATING

Some functions have an oven preheating phase: Once the function has started, the display indicates that the preheating phase has been activated.



Once this phase has finished, an audible signal will sound and the display will indicate that the oven has reached the set temperature.



At this point, open the door, place the food in the oven, close the door and start cooking by pressing .

Please note: Placing the food in the oven before preheating has finished may have an adverse effect on the final cooking result.

Opening the door during the preheating phase will stop pause it.

The cooking time does not include a preheating phase.

You can always change the temperature you want the oven to reach using the knob.

### 5. END OF COOKING

An audible signal will sound and the display will indicate that cooking is complete.



To extend the cooking time without changing the settings, turn the knob to set a new cooking time and press .

### 6. SPECIAL FUNCTIONS

#### AUTOMATIC CLEANING - PYRO

**Do not touch the oven during the Pyro cycle.**

**Keep children and animals away from the oven during and after (until the room has finished airing) running the Pyro cycle.**

Remove all accessories - including shelf guides - from the oven before activating the function. If the oven is installed below a hob, make sure that all the burners or electric hotplates are switched off while running the self-cleaning cycle.

For optimum cleaning results, remove the worst soiling with a damp sponge before using the Pyro function. We recommend only running the Pyro function if the appliance contains heavy soiling or

---

gives off bad odours during cooking.

Access special functions **S** and turn the knob to select from menu. then press to confirm.

Press to start immediately the cleaning cycle, or press to set the end time/start delayed.

The oven will start the cleaning cycle and the door will be locked automatically.

The oven door cannot be opened while pyrolytic cleaning is in progress: It will remain locked until the temperature has returned to an acceptable level. Air the room during and after running the Pyro cycle.

Please note: The duration and temperature of cleaning cycle cannot be set.

## 7. KEYLOCK

To lock the keypad, press and hold << for at least five seconds.



Do this again to unlock the keypad.

Please note: This function can also be activated during cooking. For safety reasons, the oven can be switched off at any time by pressing **OFF**.

## . NOTES

- Do not cover the inside of the oven with aluminium foil.
- Never drag pots or pans across the bottom of the oven as this could damage the enamel coating.
- Do not place heavy weights on the door and do not hold on to the door.
- Due to the higher temperature of the Pizza cycle it is expected to experience slightly higher cooling fan noise.

---

## USEFUL TIPS

---

### HOW TO READ THE COOKING TABLE

The table lists the best function, accessories and level to use to cook different types of food. Cooking times start from the moment food is placed in the oven, excluding preheating (where required). Cooking temperatures and times are approximate and depend on the amount of food and the type of accessory used. Use the lowest recommended settings to begin with and, if the food is not cooked enough, then switch to higher settings. Use the accessories supplied and preferably dark-coloured metal cake tins and baking trays. You can also use Pyrex or stoneware pans and accessories, but bear in mind that cooking times will be slightly longer.

---

### COOKING DIFFERENT FOODS AT THE SAME TIME

Using the "Forced Air" function, you can cook different foods which require the same cooking temperature at the same time (for example: fish and vegetables), using different shelves. Remove the food which requires a shorter cooking time and leave the food which requires a longer cooking time in the oven.

---

### MEAT

Use any kind of oven tray or pyrex dish suited to the size of the piece of meat being cooked. For roast joints, it is best to add some stock to the bottom of the dish, basting the meat during cooking for added flavour. Please note that steam will be generated during this operation. When the roast is ready, let it rest in the oven for another 10-15 minutes, or wrap it in aluminium foil.

When you want to grill meat, choose cuts with an even thickness all over in order to achieve uniform cooking results. Very thick pieces of meat require longer cooking times. To prevent the meat from burning on the outside, lower the position of the wire shelf, keeping the food farther away from the grill. Turn the meat two thirds of the way through cooking. Take care when opening the door as steam will escape.

To collect the cooking juices, we recommend placing a dripping pan filled with half a litre of drinking water directly underneath the wire shelf on which the food is placed. Top-up when necessary.

### DESSERTS

Cook delicate desserts with the conventional function on one shelf only.

Use dark-coloured metal baking pans and always place them on the wire shelf supplied. To cook on more than one shelf, select the forced air function and stagger the position of the cake tins on the shelves, aiding optimum circulation of the hot air.

To check whether a leavened cake is cooked, insert a wooden toothpick into the centre of the cake. If the toothpick comes out clean, the cake is ready.

If using non-stick baking pans, do not butter the edges as the cake may not rise evenly around the edges.

If the item "swells" during baking, use a lower temperature next time and consider reducing the amount of liquid you add or stirring the mixture more gently.



















































































For desserts with moist fillings or toppings (such as cheesecake or fruit tarts), use the "Convection bake" function. If the base of the cake is soggy, lower the shelf and sprinkle the bottom of the cake with breadcrumbs or biscuit crumbs before adding the filling.

















---

### RISING

It is always best to cover the dough with a damp cloth before placing it in the oven. Dough proving time with this function is reduced by approximately one third compared to proving at room temperature (20-25°C). The rising time for pizza starts at around one hour for 1 kg of dough.

# COOKING TABLE

RECIPE	FUNCTION	PREHEAT	TEMPERATURE (°C)	COOK TIME (Min.)	LEVEL AND ACCESSORIES
Leavened cakes / Sponge cakes		-	170	30 - 50	2 
		Yes	160	30 - 50	2 
		Yes	160	30 - 50	4 1  
Filled cakes (cheesecake, strudel, apple pie)		-	160 - 200	30 - 85	3 
		Yes	160 - 200	35 - 90	4 1  
Cookies / Small cakes		-	160 - 170	20 - 40	3 
		Yes	150 - 160	20 - 40	4 
		Yes	150 - 160	20 - 40	4 1  
		Yes	135	50 - 90	5 4 3 1    
Tarts		Yes	170	50 - 80	5 4 3 1    
Choux buns		-	180 - 200	30 - 40	3 
		Yes	180 - 190	35 - 45	4 1  
		Yes	180 - 190	35 - 45*	5 3 1   
Meringues		Yes	90	110 - 150	3 
		Yes	90	130 - 150	4 1  
		Yes	90	140 - 160*	5 3 1   
Pizza (Thin, thick, focaccia)		Yes	310	7-12	2 
		Yes	220 - 240	20 - 40	4 1  
		Yes	220 - 240	25 - 50*	5 3 1   
		Yes	210	40 - 60	5 4 3 1    
Bread loaf 0,5 kg		-	180 - 220	50 - 70	2 
Small bread		-	180 - 220	30 - 50	3 
Bread		Yes	180 - 220	30 - 60	4 1  
Frozen pizza		Yes	250	10 - 15	2 
		Yes	250	10 - 20	4 1  
Savoury pies (vegetable pie, quiche)		Yes	180 - 190	45 - 60	2 
		Yes	180 - 190	45 - 60	4 1  
		Yes	180 - 190	45 - 70*	5 3 1   

FUNCTIONS	 Conventional	 Grill	 Turbo Grill	 Forced Air	 Convection Bake	 ECO	 Air Fry
AUTOMATIC FUNCTIONS	 Casserole	 Meat	 Bread	 Pizza function	 Pastry		
ACCESSORIES	 Wire shelf	 Oven tray or cake tray on wire shelf	 Drip tray / Baking tray or oven tray on wire shelf	 Drip tray / Baking tray	 Drip tray with 500 ml of water		



RECIPE	FUNCTION	PREHEAT	TEMPERATURE (°C)	COOK TIME (Min.)	LEVEL AND ACCESSORIES
Vols-au-vent / Puff pastry crackers		Yes	190 - 200	20 - 30	3
		Yes	180 - 190	20 - 40	4 1
		Yes	180 - 190	20 - 40*	5 3 1
Lasagne / Flans		-	190 - 200	40 - 80	3
Baked pasta / Cannelloni		-	190 - 200	25 - 60	3
Lamb / Veal / Beef / Pork 1 kg		-	190 - 200	60 - 90	3
Chicken / Rabbit / Duck 1 kg		-	200 - 230	50 - 80 **	3
Turkey / Goose 3 kg		-	190 - 200	90 - 150	2
Baked fish / en papillote (fillets, whole)		Yes	180 - 200	40 - 60	3
Stuffed vegetables (tomatoes, courgettes, aubergines)		Yes	180 - 200	50 - 60	2
Toast		-	3 (High)	3 - 6	5
Fish fillets / Steaks		-	2 (Mid)	20 - 30***	4 3
Sausages / Kebabs / Spare ribs / Hamburgers		Yes	200 - 220	15 - 30***	5 4
Roast chicken 1-1.3 kg		Yes	200 - 220	55 - 70**	2 1
Roast beef rare 1 kg		-	2 (Mid)	35 - 50**	3
Leg of lamb / Shanks		-	2 (Mid)	60 - 90**	3
Roast potatoes		Yes	200 - 220	35 - 55**	3
Vegetable gratin		Yes	200 - 220	10 - 25	3
Complete meal: Fruit tart (level 5) / lasagna (level 3) / meat (level 1)		Yes	190	40 - 120*	5 3 1
Complete meal: Fruit tart (level 5) / roasted vegetables (level 4) / lasagna (level 2) / cuts of meat (level 1)		Yes	190	40 - 120*	5 4 2 1
Lasagna & Meat		Yes	200	50 - 120*	4 1
Meat & Potatoes		Yes	200	45 - 120*	4 1
Fish & Vegetables		Yes	180	30 - 50	4 1
Stuffed roasting joints	ECO	-	200	80 - 120*	3
Cuts of meat (rabbit, chicken, lamb)	ECO	-	200	50 - 120*	3

\* Estimated length of time: dishes can be removed from the oven at different times depending on personal preference.

\*\* Turn food two thirds of the way through cooking (if necessary).

\*\*\* Turn food halfway through cooking.

FUNCTIONS						ECO	
	Conventional	Grill	Turbo Grill	Forced Air	Convect Bake	ECO	Air Fry
AUTOMATIC FUNCTIONS							
	Casserole	Meat	Bread	Pizza function	Pastry		
ACCESSORIES							
	Wire shelf	Oven tray or cake tray on wire shelf	Drip tray / Baking tray or oven tray on wire shelf	Drip tray / Baking tray	Drip tray with 500 ml of water		























# AIR FRY COOKING TABLE

	RECIPE	FUNCTION	SUGGESTED QUANTITY	PREHEAT	TEMPERATURE (°C)	DURATION (MIN.)	SHELF AND ACCESSORIES
FROZEN FOOD	Frozen French Fries		650 - 850g	Yes	200	25 - 30	4  2
	Frozen Chicken Nugget		500g	Yes	200	15 - 20	4  2
	Fish Sticks		500g	Yes	220	15 - 20	4  2
	Onion Rings		500g	Yes	200	15 - 20	4  2
VEGETABLES	Fresh Breaded Zucchini		400g	Yes	200	15 - 20	4  2
	Homemade Fries		300 - 800 g	Yes	200	20 - 40	4  2
	Mixed Vegetables		300 - 800 g	Yes	200	20 - 30	4  2
MEAT AND FISH	Chicken Breasts		1 - 4 cm	Yes	200	20 - 40	4  2
	Chicken Wings		200 - 1500 g	Yes	220	30 - 50	4  2
	Breaded Cutlet		1 - 4 cm	Yes	220	20 - 50	4  2
	Fish Fillet		1 - 4 cm	Yes	220	15 - 25	4  2



For cooking fresh or homemade foods, spread a thin layer of oil across the food surface.  
In order to guarantee uniform cooking results, mix food halfway through the recommended cooking time.

FUNCTIONS	 Air Fry		
ACCESSORIES	 Air Fry tray	 Oven tray or cake tray on wire shelf	 Drip tray / Baking tray or oven tray on wire shelf

# STEAM+ COOKING TABLE

FOOD	RECIPE	QUANTITY	TIME (MIN.)	ACCESSORIES	WATER
BREAD	Small breads	80-100 g	30 - 45		100 ml
	Sandwich loaf in tin	300-500 g	40 - 60		
	Bread	500g-2 kg	50 - 100		
	Baguettes	200-300 g	30 - 45		
PASTRIES	Cookies	one tray	25 - 35		
	Muffin	30-60 g	25 - 45		
	Sponge Cake	500-700 g	30 - 50		
	Tart	one tray	35 - 55		
MEAT	Roast	1 kg	60 - 110		200 ml
	Ribs	500g-1,5 kg	50 - 75		
	Chicken	1-1,5 kg	55 - 80		
	Chicken/Turkey	3 kg	100 - 140		
FISH	Fillet Steak	0.5-2 cm	15 - 25		
	Fillet Steak	2-4 cm	20 - 35		
	Whole Fish	300- 600 g	20 - 30		
	Whole Fish	600 -1200 g	25 - 45		
VEGETABLES	Roasted Potatoes	0.5-1.5 kg	45 - 60		
	Stuffed Peppers	1-2 kg	35 - 55		
	Roasted Broccoli	0.3-1 kg	30 - 50		
	Roasted Zucchini	0.5-1.5 kg	30 - 50		

Start the STEAM+ function only when the oven is cold. Opening the door and topping up the water during cooking may have an adverse effect on the final cooking result.

ACCESSORIES			
	Air Fry tray	Oven tray or cake tray on wire shelf	Drip tray / Baking tray or oven tray on wire shelf

# MAINTENANCE AND CLEANING

**Make sure that the oven has cooled down before carrying out any maintenance or cleaning.**

**Do not use steam cleaners.**

**Do not use wire wool, abrasive scourers or abrasive/corrosive cleaning agents, as these could damage the surfaces of the appliance.**

**Wear protective gloves.**

**The oven must be disconnected from the mains before carrying out any kind of maintenance work.**

## EXTERIOR SURFACES

- Clean the surfaces with a damp microfibre cloth. If they are very dirty, add a few drops of pH-neutral detergent. Finish off with a dry cloth.
- Do not use corrosive or abrasive detergents. If any of these products inadvertently comes into contact with the surfaces of the appliance, clean immediately with a damp microfibre cloth.

## INTERIOR SURFACES

- After every use, leave the oven to cool and then clean it, preferably while it is still warm, to remove any deposits or stains caused by food residues. To dry any condensation that has formed as a result of cooking foods with a high water content, leave the oven to cool completely and then wipe it with a cloth or sponge.

- Activate the “Smart Clean” function for optimum cleaning of the internal surfaces. (Only in some models).
- Clean the glass in the door with a suitable liquid detergent.
- The oven door can be removed to facilitate cleaning.

## ACCESSORIES

Soak the accessories in a washing-up liquid solution after use, handling them with oven gloves if they are still hot. Food residues can be removed using a washing-up brush or a sponge. Do not clean Food Probe and Meat Probe (if present) in the dishwasher. Air Fry tray (if present) can be cleaned in the dishwasher.

## CLEANING THE CATALYTIC PANELS

(ONLY IN SOME MODELS)

This oven is equipped with special catalytic panels that facilitate cleaning of the cooking compartment thanks to their special self-cleaning coating, which is highly porous and able to absorb grease and grime. These panels are fitted to the shelf guides: When repositioning and then refitting the shelf guides, make sure that the hooks at the top are slotted into the appropriate holes in the panels.

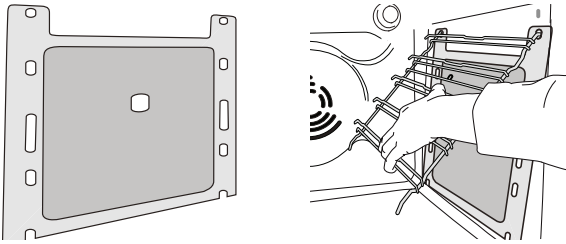

To make best use of the catalytic panels' self-cleaning properties, we recommend heating the oven to 200 °C for around one hour using the “Convection Bake” function. The oven must be empty during this time. Then leave the appliance to cool down before removing any remaining food residues using a nonabrasive sponge.

Please note: Using corrosive or abrasive cleaning agents, stiff brushes, pan scourers or oven sprays could damage the catalytic surface and compromise its self-cleaning properties.

Please contact our After-sales Service if you require replacement panels.

## REPLACING THE LAMP

For the replacement of the lamp, contact the after sales service.

## REMOVING AND REFITTING THE DOOR

**1.** To remove the door, open it fully and lower the catches until they are in the unlock position.

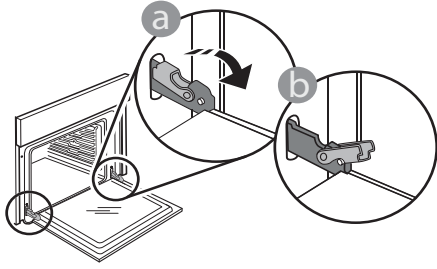

**2.** Close the door as much as you can. Take a firm hold of the door with both hands – do not hold it by the handle.

Simply remove the door by continuing to close it while pulling it upwards at the same time until it is released from its seating. Put the door to one side, resting it on a soft surface.

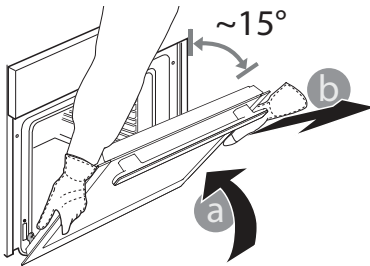

**3.** Refit the door by moving it towards the oven, aligning the hooks of the hinges with their seating and securing the upper part onto its seating.

**4.** Lower the door and then open it fully. Lower the catches into their original position: Make sure that you lower them down completely.

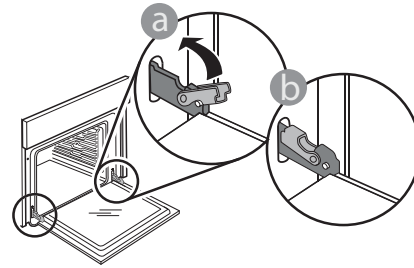

Apply gentle pressure to check that the catches are in the correct position.

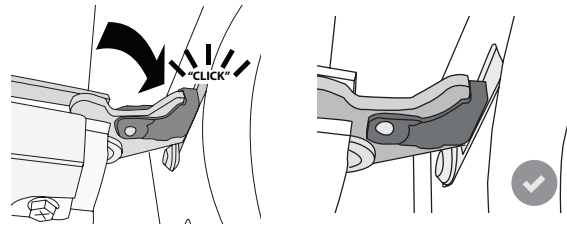

**5.** Try closing the door and check to make sure that it lines up with the control panel. If it does not, repeat the steps above: The door could become damaged if it does not work properly.

## LOWER THE TOP HEATING ELEMENT

(ONLY IN SOME MODELS)

**1.** Remove the lateral shelf guides.

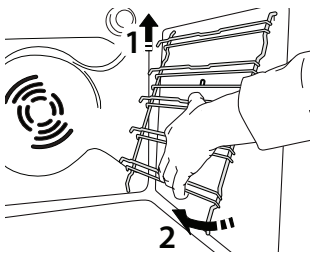

**2.** Pull the heating element out a little and lower it.

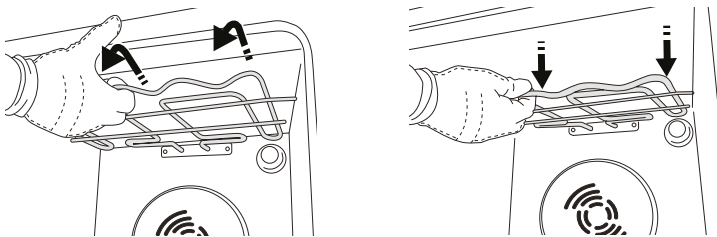

**3.** To reposition the heating element, lift it up, pulling it slightly towards you, making sure it comes to rest on the lateral supports.

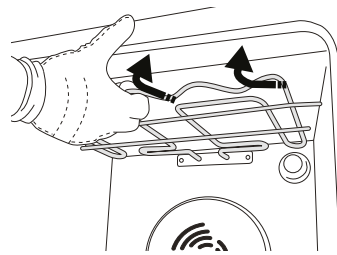

# TROUBLESHOOTING

Problem	Possible cause	Solution
The oven is not working.	Power cut. Disconnection from the mains.	Check for the presence of mains electrical power and whether the oven is connected to the electricity supply. Turn off the oven and restart it to see if the fault persists.
The display shows the letter "F" followed by a number.	Software problem.	Contact the Call Center and state the number following the letter "F".
The display shows unclear text and appears to be broken.	Another language set.	Contact the Call Center.
Cooking cycle with probe ended without evident cause or error F3E3 is printed on the screen.	Food Probe is not properly connected.	Check connection of the food probe.

**Policies, standard documentation and additional product information can be found by:**

- Using the QR on your product
- Visiting our website [docs.whirlpool.eu](https://docs.whirlpool.eu)
- Alternatively, **contact our After-sales Service** (See phone number in the warranty booklet). When contacting our After-sales Service, please state the codes provided on your product's identification plate.

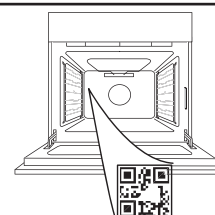

Whirlpool



400020003124



**DANKE, DASS SIE SICH FÜR EIN WHIRLPOOL-PRODUKT ENTSCHEIDEN HABEN**

Für eine umfassendere Unterstützung melden Sie Ihr Produkt bitte unter [www.whirlpool.eu/register](http://www.whirlpool.eu/register) an.

**BITTE SCANNEN SIE DEN QR-CODE AUF IHREM GERÄT, UM WEITERE INFORMATIONEN ZU ERHALTEN**

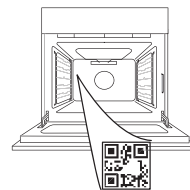

Lesen Sie vor Gebrauch des Geräts die Sicherheitshinweise aufmerksam durch.

## PRODUKTBESCHREIBUNG

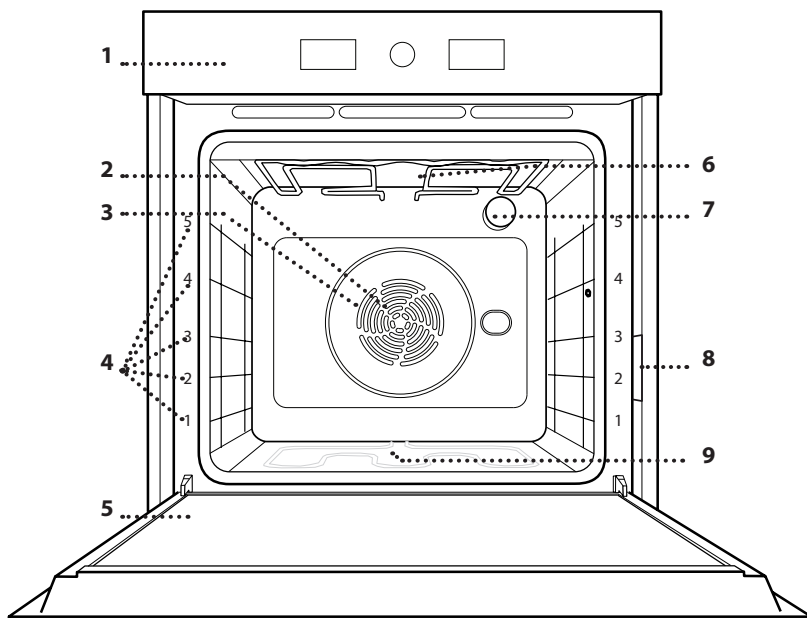

1. Bedientafel
2. Gebläse
3. Ringheizelement (nicht sichtbar)
4. Seitengitter (die Einschubebene wird auf der Vorderseite des Ofens angezeigt)
5. Tür
6. Oberes Heizelement/Grill
7. Lampe
8. Typenschild (nicht entfernen)
9. Unteres Heizelement (nicht sichtbar)

## BEDIENTAFEL

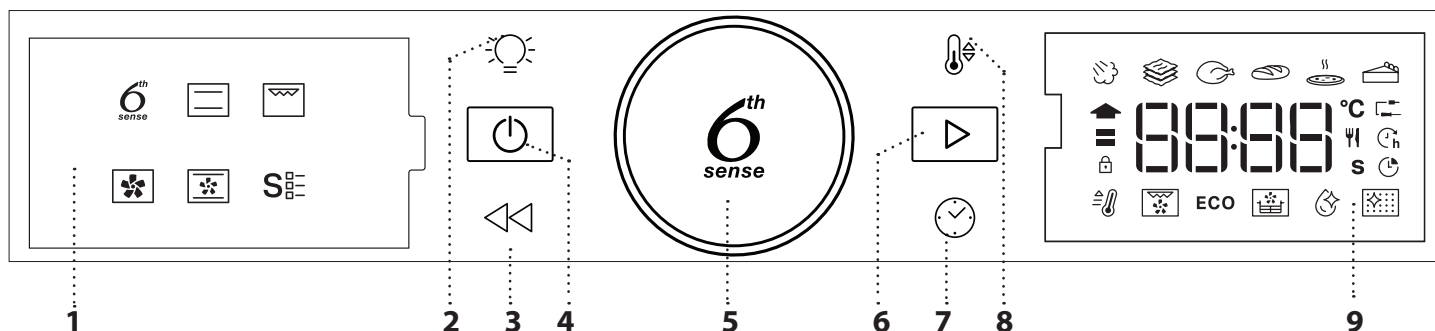

### 1. LINKES DISPLAY

### 2. LICHT

Zum Ein-/Aus schalten der Lampe.

### 3. ZURÜCK

Für die Rückkehr zur vorherigen Ansicht. Während des Garens erlaubt dies die Änderung der Einstellungen.

### 4. EIN/AUS

Zum Ein- und Ausschalten des Ofens und zum Stoppen einer aktiven Funktion zu einem beliebigen Zeitpunkt.

### 5. DREHKNOPF / 6TH SENSE-KNOFF

### TASTE

Drehen Sie diesen Knopf zum Durchlaufen der Funktionen und für die Einstellung aller Garparameter. Drücken Sie für Auswahl, Einstellung, Zugriff auf oder Bestätigung von Funktionen oder Parametern und dann zum Starten des Garprogramms.

### 6. START

Für den Start von Funktionen und die Bestätigung von Einstellungen oder eines Einstellwerts.

### 7. ZEIT

Für die Einstellung sowie Änderung der Zeit und Anpassen der Garzeit.

### 8. TEMPERATUR

Zum Einstellen der Temperatur.

### 9. RECHTES DISPLAY

# ZUBEHÖR

## ROST

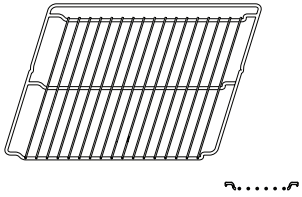

Zum Garen von Speisen oder zum Abstellen von Töpfen, Kuchenformen und anderem ofenfesten Kochgeschirr.

## FETTPFANNE

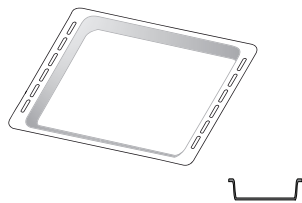

Für die Verwendung als Bräter zum Kochen von Fleisch, Fisch, Gemüse, Fladenbrot oder zum Aufsammeln von Garflüssigkeiten bei Positionierung unter dem Rost.

## BACKBLECH \*

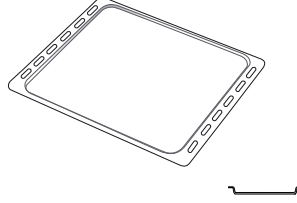

Zum Backen von Bäckerei- und Konditoreierzeugnissen, aber auch für die Zubereitung von Braten, Fisch in der Folie usw.

## BACKAUSZÜGE \*

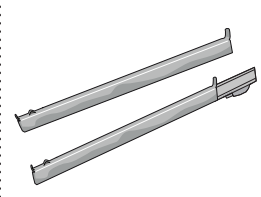

Zum einfachen Einsetzen oder Entfernen von Zubehörteilen.

## LUFTBRATEN-BLECH \*

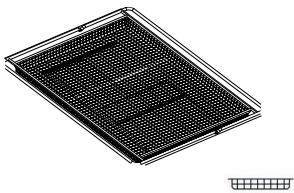

Zum Garen von Lebensmitteln mit der Luftbraten-Funktion, wobei ein Backblech auf einer niedrigeren Ebene positioniert wird, um mögliche Krümel und Tropfen aufzufangen. Es kann im Geschirrspüler gereinigt werden.

Die Anzahl und Art der Zubehörteile kann je nach gekauftem Modell variieren. Andere Zubehörteile können separat erworben werden; für Bestellungen und Informationen wenden Sie sich bitte an den Kundendienst.

\* Nur für bestimmte Modelle erhältlich

## DEN ROST UND ANDERE ZUBEHÖRTEILE EINSETZEN

Den Rost horizontal einsetzen, indem dieser durch die Seitengitter geschoben wird; sicherstellen, dass die Seite mit dem erhöhten Rand nach oben zeigt.

Andere Zubehörteile, wie Fettpfanne oder Backblech, werden auf die gleiche Weise horizontal eingesetzt wie der Rost.

## ENTFERNEN UND ERNEUTES ANBRINGEN DER SEITENGITTER

• Zum Entfernen der Seitengitter diese anheben und die unteren Teile aus ihren Sitzen ziehen: Jetzt können die Seitengitter entfernt werden.

• Zum erneuten Anbringen der Seitengitter diese wieder in ihrem oberen Sitz anbringen. Die Seitengitter halten, in den Garraum schieben und anschließend in die Position im unteren Sitz herablassen.

## EINSETZEN DER BACKAUSZÜGE

(FALLS VORHANDEN)

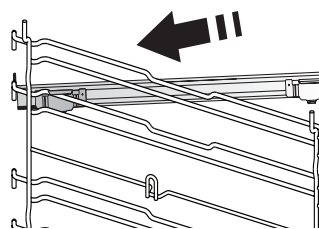

Die Seitengitter aus dem Ofen nehmen und den Kunststoffschutz von den Backauszügen entfernen.

Den oberen Clip des Backauszugs am Seitengitter befestigen und ihn so weit wie möglich entlang gleiten lassen. Den anderen Clip in seine Position absenken.

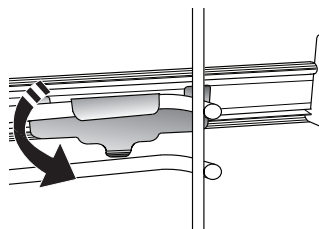

Um die Führungen zu sichern, den unteren Teil des Clips fest gegen das Seitengitter drücken. Sicherstellen, dass sich die Backauszüge frei bewegen können. Diese Schritte am anderen Seitengitter auf der gleichen Einschubebene wiederholen.

Bitte beachten: Die Backauszüge können auf einer beliebigen Einschubebene angebracht werden.



# FUNKTIONEN

## 6TH SENSE

Diese ermöglichen ein vollautomatisches Kochen aller Arten von Lebensmitteln (Lasagne, Fleisch, Fisch, Gemüse, Kuchen und Gebäck, salzige Kuchen, Brot, Pizza). Folgen Sie den Anweisungen in der jeweiligen Gartabelle, um die besten Ergebnisse zu erzielen.

### DAMPF+

Mit der Dampf+ Funktion können durch den im Garzyklus vorhandenen hervorragenden Leistungen erzielt werden. Diese Funktion schlägt die ideale Temperatur für das Garen zahlreicher Rezepte vor. Die Garzeiten und die Wassermenge (100 / 200 ml) der wichtigsten Gerichte sind in der entsprechenden Gartabelle angegeben, die Sie online finden können. Aktivieren Sie die Funktion stets, wenn der Backofen kalt ist, und nachdem Sie Trinkwasser in den Boden des Innenraums gegeben haben.

### AUFLAUF

Diese Funktion schlägt die beste Temperatur und Garmethode für Nudelgerichte vor.

### FLEISCH

Diese Funktion schlägt die beste Temperatur und Garmethode für das Fleisch vor.

### BROT

Diese Funktion schlägt automatisch die beste Temperatur und Garmethode für Brote aller Art vor.

### PIZZA

Mit dieser Funktion können Sie in weniger als 10 Minuten eine großartige hausgemachte Pizza wie im Restaurant zubereiten. Der spezielle Garzyklus arbeitet mit einer Temperatur von über 300 Grad Celsius und sorgt dafür, dass die Pizza innen weich, am Rand knusprig und perfekt gleichmäßig gebräunt ist. Kombiniert man diese Funktion mit dem Zubehör Pizzastein WPro und heizt 30 Minuten lang vor, kann man eine Pizza in 5-8 Minuten backen.

Wenn Sie eine Bestellung tätigen möchten oder Informationen benötigen, wenden Sie sich an den Kundendienst oder besuchen Sie die Website [www.whirlpool.eu](http://www.whirlpool.eu)

### BACKWAREN/TORTEN

Diese Funktion schlägt die beste Temperatur und Garmethode für Kuchen aller Art vor.

## OBER- & UNTERHITZE

Zum Kochen aller Arten von Gerichten auf nur einer Einschubebene.

## GRILL

Zum Grillen von Steaks, Grillspießen und Bratwürsten, zum Überbacken von Gemüse oder Rösten von Brot. Beim Grillen von Fleisch wird die Verwendung einer Fettpfanne zum Aufsammeln der Garflüssigkeiten empfohlen: Die Fettpfanne unter eine beliebige Einschubebene unter den Rost stellen und 500 ml Trinkwasser zufügen.

## HEISSLUFT

Für gleichzeitiges Garen verschiedener Speisen auf mehreren Ebenen (maximal drei) mit gleicher Gartemperatur. Die Funktion erlaubt das Garen ohne Geschmacksübertragung von einer Speise auf die anderen.

## UMLUFT

Zum Garen von Fleisch, Backen von Kuchen mit Füllungen auf nur einer Einschubebene.

## SONDERFUNKTIONEN

### • SCHNELLAUFHEIZEN

Zum schnellen Vorheizen des Ofens.

### • TURBO GRILL

Zum Braten großer Fleischstücke (Keulen, Roastbeef, Hähnchen). Es wird die Verwendung einer Fettpfanne zum Aufsammeln der Garflüssigkeiten empfohlen: Das Backblech unter eine beliebige Einschubebene unter den Rost stellen und 500 ml Trinkwasser zufügen.

### • ECO -ZYKLUS

Zum Garen von gefüllten Bratenstücken und Fleischfilets auf einer Einschubebene. Bei der Verwendung dieses Eco-Zyklus bleibt das Licht während des Garvorgangs ausgeschaltet. Zur Verwendung des Eco-Zyklus und somit zur Optimierung des Energieverbrauchs sollte die Ofentür erst dann geöffnet werden, wenn die Speise vollständig gegart ist.

### • LUFTBRATEN/KONVEKTOMATEN

Mit dem speziellen AirFry-Blech (bei einigen Modellen im Lieferumfang enthalten) können Sie Pommes Frites, Hühner Nuggets und vieles mehr mit weniger Öl angenehm knusprig garen. Die Heizelemente heizen den Garraum zyklisch auf, während das Gebläse die heiße Luft umwälzt. Legen Sie die Lebensmittel in nur einer Schicht auf das Luftbraten-Blech und befolgen Sie die Anweisungen der Luftbraten-Gartabelle, um die beste Leistung zu erzielen.

Alternativ können mit dieser Funktion großartige Bratergebnisse bei Fleisch und Geflügel, Kartoffeln und Gemüse erzielt werden, entsprechend der Empfehlung in der Gartabelle. Diese Rezepte können mit einem normalen Backblech zubereitet werden.

### • SMART CLEAN

Der Dampf, der durch dieses spezielle Reinigungsprogramm bei niedriger Temperatur entsteht, ermöglicht das einfache Entfernen von Schmutz und Speiseresten. Geben Sie 200 ml Trinkwasser auf den Boden des Ofens und aktivieren Sie die Funktion erst, wenn der Backofen kalt ist.

### • PYROLYSE

Um durch das Garen entstandene Verschmutzungen mit einem Zyklus bei hoher Temperatur zu entfernen. Sie können zwischen zwei Selbstreinigungszyklen wählen: ein kompletter Zyklus (Pyrolyse) und ein kürzerer Zyklus (Pyrolyse Eco). Wir empfehlen, den kompletten Zyklus zu verwenden, um die beste Reinigungsleistung zu erzielen.

# ERSTER GEBRAUCH

## 1. ZEIT EINSTELLEN

Wenn das Gerät zum ersten Mal eingeschaltet wird, muss die Zeit eingestellt werden.



Die beiden Ziffern für die Stunden beginnen zu blinken: Den Knopf drehen, um die Stunde einzustellen und  zur Bestätigung drücken.



Die beiden Ziffern für die Minuten beginnen zu blinken. Den Knopf drehen, um die Minuten einzustellen und  zur Bestätigung drücken.

Bitte beachten: Zur Änderung der Zeit zu einem späteren Zeitpunkt  für mindestens eine Sekunde bei ausgeschaltetem Ofen gedrückt halten und die oben stehenden Schritte wiederholen.

Nach einem längeren Stromausfall muss die Zeit unter Umständen erneut eingestellt werden.

## 2. EINSTELLUNGEN



Bei Bedarf können Sie die Standardeinheit des Nennstroms (16 A) ändern.



Den Auswahlknopf zur Auswahl des Nennstroms drehen, anschließend  zur Bestätigung drücken.

# TÄGLICHER GEBRAUCH

## 1. AUSWÄHLEN EINER FUNKTION

Bei ausgeschaltetem Ofen wird nur die Zeit auf dem Display angezeigt. Die Taste  gedrückt halten, um den Ofen einzuschalten. Den Drehknopf drehen, um die auf dem linken Display verfügbaren Hauptfunktionen anzuzeigen. Eine Funktion auswählen und  drücken.



Zur Auswahl einer Unterfunktion (sofern verfügbar), die Hauptfunktion auswählen, anschließend  zur Bestätigung drücken und zum Funktionsmenü gehen.



Den Drehknopf drehen, um unter verfügbaren Unterfunktionen auf der rechten Anzeigenseite zu wählen und dann  zur Bestätigung drücken.

Bitte beachten: Der Ofen ist auf den Verbrauch einer elektrischen Leistung programmiert, die mit einem Haushaltsnetzwerk mit einer Leistung von mehr als 3 kW (16 A) kompatibel ist: Wird in Ihrem Haushalt eine geringere Leistung verwendet, muss dieser Wert vermindert werden (13 A).

Bitte beachten: Zur Änderung des Nennstroms zu einem späteren Zeitpunkt  für mindestens fünf Sekunden bei ausgeschaltetem Ofen gedrückt halten und die oben stehenden Schritte wiederholen.

## 3. AUFHEIZEN DES OFENS

Ein neuer Ofen kann Gerüche freisetzen, die bei der Herstellung zurückgeblieben sind: Das ist ganz normal.

Vor dem Garen von Speisen wird daher empfohlen, den Ofen in leerem Zustand aufzuheizen, um mögliche Gerüche zu entfernen. Schutzkarton und Klarsichtfolie aus dem Ofen entfernen und die Zubehörteile entnehmen. Den Ofen für ungefähr eine Stunde auf 200 °C aufheizen, ideal ist die Verwendung einer Funktion mit Luftzirkulation (z.B. „Heißluft“ oder „Umluft“).

Die Anweisungen zur korrekten Einstellung der Funktion befolgen.

Bitte beachten: Es wird empfohlen, den Raum nach dem ersten Gebrauch des Geräts zu lüften.

## 2. DIE FUNKTION EINSTELLEN

Nach Auswahl der gewünschten Funktion, können Sie die Einstellungen ändern. Das Display zeigt die Einstellungen an, die nacheinander geändert werden können.

### TEMPERATUR / LEISTUNG GRILL



Wenn das Symbol °C auf dem Display blinkt, den Knopf drehen, um den Wert zu ändern, anschließend  zur Bestätigung drücken und fortfahren, um die nachfolgenden Einstellungen zu ändern (falls möglich).

Außerdem kann gleichzeitig die Grillstufe eingestellt werden (3 = hoch, 2 = mittel, 1 = niedrig).



Bitte beachten: Nach dem Start der Funktion kann die Temperatur oder die Grillstufe durch Drücken von oder direkt durch Drehen des Knopfes geändert werden.

### DAUER

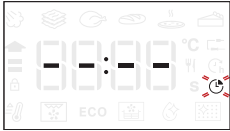

Wenn das Symbol auf dem Display blinkt, den Einstellknopf zum Einstellen der gewünschten Garzeit verwenden und anschließend zur Bestätigung drücken. Die Garzeit muss nicht eingestellt werden, wenn der Garvorgang manuell gehandhabt wird: Drücken Sie zum Bestätigen und Starten der Funktion. In diesem Fall kann kein Garzeitende durch Programmierung einer Startverzögerung eingestellt werden.

Bitte beachten: Die während dem Garvorgang eingestellte Garzeit kann durch Drücken von angepasst werden: Den Knopf drehen, um die Stunden zu ändern, und zur Bestätigung drücken.

### EINSTELLEN DES GARZEITENDES/ STARTVERZÖGERUNG

Bei vielen Funktionen kann der Start der Funktion nach Einstellung der Garzeit verzögert werden, indem ihr Garzeitende programmiert wird. Ist eine Änderung der Abschaltzeit möglich, zeigt das Display das voraussichtliche Ende der Funktion an während das Symbol blinkt.



Bei Bedarf den Einstellknopf drehen, um das gewünschte Garzeitende einzustellen, anschließend mit bestätigen und die Funktion starten.

Die Speise in den Ofen stellen und die Tür schließen: Die Funktion startet automatisch nach der berechneten Zeit, damit der Garvorgang zur eingestellten Zeit endet.



Bitte beachten: Die Programmierung einer verzögerten Garstartzeit deaktiviert die Ofenvorheizphase: Der Ofen erreicht die gewünschte Temperatur schrittweise, dies bedeutet, dass die Garzeiten etwas länger sind, als in der Gartabelle angegeben.

Während der Wartezeit kann der Knopf dazu verwendet werden, die programmierte Abschaltzeit zu ändern.

oder drücken, um die Temperatur- und Garzeiteinstellungen zu ändern. Die Taste drücken, um das Ende zu bestätigen.

### 3. DIE FUNKTION AKTIVIEREN

Nachdem die erforderlichen Einstellungen getätigt wurden, drücken, um die Funktion zu aktivieren.

Die aktive Funktion kann jederzeit durch Drücken und Halten von unterbrochen werden.

### 4. VORHEIZEN

Einige Funktionen besitzen eine Ofenvorheizphase: Nach dem Start der Funktion zeigt das Display an, dass die Vorheizphase aktiviert wurde.



Sobald diese Phase beendet ist, ertönt ein akustisches Signal und das Display zeigt an, dass der Backofen die eingestellte Temperatur erreicht hat.



An dieser Stelle die Tür öffnen, die Speise in den Ofen stellen, die Tür schließen und den Garvorgang durch Drücken von starten.

Bitte beachten: Wird die Speise in den Ofen gestellt, bevor das Vorheizen beendet ist, kann dies negative Auswirkungen auf das endgültige Garergebnis haben. Wird die Tür während der Vorheizphase geöffnet, wird diese unterbrochen.

Die Garzeit beinhaltet keine Vorheizphase.

Die zu erreichende Backofentemperatur kann immer unter Verwendung des Knopfes geändert werden.

### 5. ENDE DES GARVORGANGS

Es ertönt ein akustisches Signal und das Display zeigt an, dass der Garvorgang beendet ist.



Zur Verlängerung der Garzeit ohne Änderung der Einstellungen, den -Knopf zum Einstellen einer neuen Garzeit drehen und drücken.

### 6. SPEZIAL-GARFUNKTIONEN



#### AUTOMATISCHE REINIGUNG – PYROLYSE



**Den Backofen während des Pyrolysezyklus nicht berühren.**

**Kinder und Tiere während und nach dem Pyrolysezyklus (bis die Belüftung des Raums abgeschlossen ist) vom Ofen entfernt halten.**

Vor dem Ausführen der Pyrolysefunktion alle Zubehörteile – einschließlich der Seitengitter – aus dem Ofen entfernen. Falls der Backofen unter einer Kochfläche installiert ist, darauf achten, dass während der Selbstreinigung alle Gasflammen oder elektrischen Kochplatten ausgeschaltet sind.

Für optimale Reinigungsergebnisse, hartnäckige Verschmutzungen vor der Verwendung der Pyrolysefunktion mit einem feuchten Schwamm entfernen. Wir empfehlen, die Pyrolysefunktion nur bei starker Verschmutzung des Ofens durchzuführen oder wenn dieser während des Garvorgangs schlechte Gerüche freisetzt.

Die Sonderfunktionen **S**☰ aufrufen und den Knopf zur Auswahl  aus dem Menü drehen, dann zur Bestätigung  drücken.

 drücken, um den Reinigungszyklus unmittelbar zu starten oder  drücken, um die Abschaltzeit/Startverzögerung einzustellen.

Der Ofen wird den Reinigungszyklus starten und die Tür wird sich automatisch sperren.

Die Tür kann während der pyrolytischen Reinigung nicht geöffnet werden: Sie bleibt verschlossen, bis die Temperatur auf ein akzeptables Niveau reduziert wird. Den Raum während und nach dem Pyrolysezyklus lüften.

Bitte beachten: Die Dauer und die Temperatur des Reinigungszyklus kann nicht eingestellt werden.

## 7. TASTENSPERRE

Zum Sperren der Tastatur die Taste  mindestens fünf Sekunden gedrückt halten.



Dies erneut zum Entsperren der Tastatur ausführen.

Bitte beachten: Die Funktion kann auch während eines Garvorgangs aktiviert werden. Aus Sicherheitsgründen kann der Ofen jederzeit durch Drücken der Taste  ausgeschaltet werden.

## . HINWEISE

- Kleiden Sie den Geräteinnenraum nicht mit Alufolie aus.
- Ziehen Sie Töpfe und Pfannen niemals über den Boden des Geräteinnenraumes. Die Emailbeschichtung könnte verkratzen.
- Legen Sie keine schweren Gewichte auf die Tür und halten Sie sich nicht an der Tür fest.
- Aufgrund der höheren Temperatur des Pizza-Zyklus ist mit einem etwas höheren Kühlgebläsegeräusch zu rechnen.

---

# HILFREICHE TIPPS

---

## LESEN DER GARTABELLE

Die Tabelle listet die besten Funktionen, Zubehörteile und Einschubebenen auf, die für die verschiedenen Arten von Speisen zu verwenden sind. Die Garzeiten gelten ab dem Moment, in dem das Gargut in den Ofen gegeben wird, die (eventuell erforderliche) Vorheizzeit zählt nicht dazu. Die Gartemperaturen und -zeiten sind nur Richtwerte und von der Menge des Garguts und den verwendeten Zubehörteilen abhängig. Zunächst die niedrigeren Einstellungen verwenden und, falls das erzielte Garergebnis nicht den Wünschen entspricht, zu den höheren Einstellungen übergehen. Es wird empfohlen, die mitgelieferten Zubehörteile und vorzugsweise Kuchenformen und Backbleche aus dunklem Metall zu verwenden. Es können auch Töpfe und Zubehörteile aus feuerfestem Glas oder Keramik verwendet werden, aber es ist zu berücksichtigen, dass sich die Garzeiten dadurch etwas verlängern.

.....

## GLEICHZEITIGES GAREN VERSCHIEDENER SPEISEN

Bei der Verwendung der Funktion „Heißluft“ lassen sich verschiedene Speisen, welche die gleiche Gartemperatur erfordern (z. B.: Fisch und Gemüse) auf verschiedenen Einschubebenen gleichzeitig garen. Die Speise mit kürzerer Garzeit aus dem Ofen nehmen und die Speisen mit längerer Garzeit weiterhin im Ofen lassen.

.....

## FLEISCH

Verwenden Sie einen für die Größe des zu garenden Fleischstücks geeigneten Bräter oder eine entsprechende feuerfeste Ofenform. Garen Sie Braten möglichst in etwas Brühe und beschöpfen Sie das Fleisch während des Garens, damit es schmackhaft wird. Bitte beachten, dass während dieses Vorgangs Dampf erzeugt wird. Lassen Sie den Braten nach dem Ende der Garzeit weitere 10-15 Minuten im Ofen ruhen oder wickeln Sie ihn in Alufolie.

Für ein gleichmäßiges Garergebnis wählen Sie zum Grillen von Fleischstücken mehrere gleich dicke Scheiben. Sehr dicke Fleischstücke benötigen eine längere Garzeit. Um zu vermeiden, dass das Fleisch anbrennt, vergrößern Sie den Abstand der gegarten Stücke zum Grill und versetzen Sie den Rost auf eine der unteren Einschubebenen. Wenden Sie das Fleisch nach zwei Dritteln der Garzeit. Die Tür vorsichtig öffnen, da heißer Dampf austritt.

Zum Auffangen des Bratensafts eine Fettpfanne mit einem halben Liter Trinkwasser direkt unter dem Rost mit dem Fleisch positionieren. Füllen Sie bei Bedarf nach.

## DESSERTS

Backen Sie sehr feine Desserts bei Ober- & Unterhitze auf nur einer Einschubebene.

Backformen aus dunklem Metall verwenden und diese immer auf den mitgelieferten Rost stellen. Wählen Sie für das Garen auf mehreren Einschubebenen die Heißluftfunktion und stellen Sie die Kuchenformen versetzt auf die Roste, damit die Luft frei zirkulieren kann.

Machen Sie bei Hefekuchen mit einem Zahnstocher eine Garprobe in der Mitte des Kuchens. Wenn der Zahnstocher trocken bleibt, ist der Kuchen fertig.

Sollten beschichtete Backformen verwendet werden, die Ränder nicht einfetten, damit der Kuchen an den Rändern gleichmäßig aufgeht.

Falls die Speise beim Backen aufgeht, wählen Sie beim nächsten Mal eine niedrigere Temperatur, etwas weniger Flüssigkeit und rühren Sie den Teig vorsichtiger.

Für Desserts mit saftiger Füllung oder Garnierungen (wie Käse- oder Obstkuchen) die „Umluft“-Funktion verwenden. Ist der Kuchenboden zu feucht, verwenden Sie eine niedrigere Ebene und bestreuen Sie den Boden mit Semmelbröseln oder Kekskrümeln, bevor Sie die Füllung hineingeben.

.....

## AUFGEHEN LASSEN

Sie sollten den Teig immer mit einem feuchten Tuch abdecken, bevor Sie ihn in den Ofen stellen. Bei dieser Funktion verkürzt sich die Gehzeit gegenüber dem Aufgehen bei Raumtemperatur (20–25 °C) um etwa ein Drittel. Die Aufgehzeit für 1 kg Pizzateig beginnt ab etwa einer Stunde.

# GARTABELLE

REZEPT	FUNKTION	VORHEIZEN	TEMPERATUR (°C)	GARZEIT (Min.)	EINSCHUBEBENE UND ZUBEHÖRTEILE
Hefekuchen/Biskuitkuchen		-	170	30-50	2
		Ja	160	30-50	2
		Ja	160	30-50	4  1
Gefüllter Kuchen (Käsekuchen, Strudel, Apfelkuchen)		-	160-200	30-85	3
		Ja	160-200	35 - 90	4  1
Plätzchen/Kleingebäck		-	160 - 170	20-40	3
		Ja	150-160	20-40	4
		Ja	150-160	20 - 40	4  1
		Ja	135	50 - 90	5  4  3  1
Tart, Törtchen		Ja	170	50 - 80	5  4  3  1
Beignets		-	180-200	30-40	3
		Ja	180-190	35-45	4  1
		Ja	180-190	35-45*	5  3  1
Baiser/Meringues		Ja	90	110-150	3
		Ja	90	130-150	4  1
		Ja	90	140-160*	5  3  1
Pizza (dünn, dick, Fladenbrot)		Ja	310	7-12	2
		Ja	220-240	20-40	4  1
		Ja	220-240	25-50*	5  3  1
		Ja	210	40-60	5  4  3  1
Brotlaib 0,5 kg		-	180-220	50-70	2
Brötchen		-	180-220	30-50	3
Brot		Ja	180-220	30-60	4  1
Tiefkühlpizza		Ja	250	10-15	2
		Ja	250	10-20	4  1
Salzige Kuchen (Gemüsekekuchen, Quiche)		Ja	180-190	45-60	2
		Ja	180-190	45-60	4  1
		Ja	180-190	45-70*	5  3  1

FUNKTIONEN	Ober- & Unterhitze	Grill	Turbo Grill	Heißluft	Backen mit Umluft	ECO	Luftbraten
AUTOMATIKFUNKTIONEN	Auflauf	Fleisch	Brot	Pizza-Funktion	Backwaren/Torten		
ZUBEHÖR	Rost	Ofenform oder Kuchenblech auf Rost	Fettpfanne/Backblech oder Ofenform auf Rost	Fettpfanne/Backblech	Fettpfanne mit 500 ml Wasser		

REZEPT	FUNKTION	VORHEIZEN	TEMPERATUR (°C)	GARZEIT (Min.)	EINSCHUBEBENE UND ZUBEHÖRTEILE
Blätterteigtörtchen/Herzhaftes Blätterteiggebäck		Ja	190-200	20-30	3
		Ja	180-190	20-40	4 1
		Ja	180-190	20-40*	5 3 1
Lasagne/Kuchen		-	190-200	40 - 80	3
Nudelaufwurf/Cannelloni		-	190-200	25 - 60	3
Lamm/Kalb/Rind/Schwein 1 kg		-	190-200	60 - 90	3
Hähnchen/Kaninchen/Ente 1 kg		-	200-230	50-80 **	3
Truthahn/Gans 3 kg		-	190-200	90-150	2
Fisch gebacken/in Folie (Filets, ganz)		Ja	180-200	40-60	3
Gefülltes Gemüse (Tomaten, Zucchini, Auberginen)		Ja	180-200	50-60	2
Toast		-	3 (hoch)	3-6	5
Fischfilets/Steaks		-	2 (mittel)	20-30***	4 3
Bratwürste/Grillspieße/Rippchen/Hamburger		Ja	200 - 220	15-30***	5 4
Brathähnchen 1-1,3 kg		Ja	200 - 220	55-70**	2 1
Roastbeef englisch 1 kg		-	2 (mittel)	35-50**	3
Lammkeule/Haxe		-	2 (mittel)	60-90**	3
Bratkartoffeln		Ja	200 - 220	35-55**	3
Gemüsegratin		Ja	200 - 220	10-25	3
Komplette Mahlzeit: Obstkuchen (Stufe 5)/Lasagne (Stufe 3)/Fleisch (Stufe 1)		Ja	190	40-120*	5 3 1
Komplette Mahlzeit: Obstkuchen (Stufe 5)/Gebratenes Gemüse (Stufe 4)/Lasagne (Stufe 2)/Fleischstücke (Stufe 1)		Ja	190	40-120*	5 4 2 1
Lasagne, Fleisch		Ja	200	50-120*	4 1
Fleisch & Kartoffeln		Ja	200	45-120*	4 1
Fisch & Gemüse		Ja	180	30-50	4 1
Gefüllte Bratenstücke	ECO	-	200	80-120*	3
Fleischstücke (Kaninchen, Hähnchen, Lamm)	ECO	-	200	50-120*	3

\* Voraussichtliche Zeitdauer: Je nach persönlichen Vorlieben können die Speisen zu verschiedenen Zeitpunkten aus dem Ofen genommen werden.

\*\*Das Gargut nach zwei Dritteln der Garzeit wenden (bei Bedarf).

\*\*\* Das Gargut nach halber Garzeit wenden.

FUNKTIONEN	Ober- & Unterhitze	Grill	Turbo Grill	Heißluft	Backen mit Umluft	ECO	Luftbraten
AUTOMATIKFUNKTIONEN	Auflauf	Fleisch	Brot	Pizza-Funktion	Backwaren/Torten		
ZUBEHÖR	Rost	Ofenform oder Kuchenblech auf Rost	Fettpfanne/Backblech oder Ofenform auf Rost	Fettpfanne/Backblech	Fettpfanne mit 500 ml Wasser		



# LUFTBRATEN-GARTABELLE

	REZEPT	FUNKTION	EMPFOHLENE MENGE	VORHEIZEN	TEMPERATUR (°C)	DAUER (MIN.)	ROST UND ZUBEHÖRTEILE
TIEFGEKÜHLTE LEBENSMITTEL	Tiefgefrorene Pommes frites		650–850 g	Ja	200	25–30	4  2
	Tiefgekühlte Hühner-Nuggets		500 g	Ja	200	15–20	4  2
	Fischstäbchen		500 g	Ja	220	15–20	4  2
	Zwiebelringe		500 g	Ja	200	15–20	4  2
GEMÜSE	Frische panierte Zucchini		400 g	Ja	200	15–20	4  2
	Pommes Frites (AirFry)		300–800 g	Ja	200	20–40	4  2
	Gemischtes Gemüse		300–800 g	Ja	200	20–30	4  2
FLEISCH UND FISCH	Hühnerbrust		1–4 cm	Ja	200	20–40	4  2
	Hähnchen- flügel		200–1500 g	Ja	220	30–50	4  2
	Paniertes Schnitzel		1–4 cm	Ja	220	20–50	4  2
	Fischfilet		1–4 cm	Ja	220	15–25	4  2









































Zum Garen von frischen oder selbst zubereiteten Lebensmitteln verteilen Sie eine dünne Schicht Öl auf der Oberfläche der Lebensmittel.

Um ein gleichmäßiges Garergebnis zu gewährleisten, die Speisen nach der Hälfte der empfohlenen Garzeit durchmischen.



FUNKTIONEN	 Luftbraten		
ZUBEHÖR	 Luftbraten-Blech	 Ofenform oder Kuchenblech auf Rost	 Fettpfanne/Backblech oder Ofenform auf Rost



# DAMPF+ GARTABELLE

LEBENSMITTEL	REZEPT	MENGE	ZEIT (MIN.)	ZUBEHÖR	WASSER
BROT	Brötchen	80–100 g	30–45	 	100 ml
	Weißbrot in Backform	300–500 g	40–60	 	
	Brot	500 g - 2 kg	50–100	 	
	Baguettes	200–300 g	30–45	 	
GEBÄCK	Kekse	ein Blech	25–35	 	
	Muffins	30 - 60 g	25–45	 	
	Biskuitkuchen	500 - 700 g	30–50	 	
	Tart, Törtchen	ein Blech	35 – 55	 	
FLEISCH	Braten	1 kg	60 - 110	 	200 ml
	Rippchen	500 g - 1,5 kg	50 - 75	 	
	Hähnchen	1–1,5 kg	55–80	 	
	Hähnchen/Pute	3 kg	100 - 140	 	
FISCH	Filet-Steak	0,5 - 2 cm	15–25	 	
	Filet-Steak	2 - 4 cm	20 - 35	 	
	Ganzer Fisch	300 - 600 g	20–30	 	
	Ganzer Fisch	600 - 1200 g	25–45	 	
GEMÜSE	Bratkartoffeln	0,5 - 1,5 kg	45–60	 	
	Stuffed Peppers (Gefüllte Paprika)	1 - 2 kg	35 – 55	 	
	Gebratener Brokkoli	0,3 - 1 kg	30–50	 	
	Gebratene Zucchini	0,5 - 1,5 kg	30–50	 	

Starten Sie die DAMPF+ Funktion nur, wenn der Backofen kalt ist. Das Öffnen der Tür und das Nachfüllen von Wasser während dem Garen kann sich negativ auf das Garergebnis auswirken.

ZUBEHÖR			
	Luftbraten-Blech	Ofenform oder Kuchenblech auf Rost	Fettpfanne/Backblech oder Ofenform auf Rost

# WARTUNG UND REINIGUNG

**Vor dem Ausführen beliebiger Wartungs- oder Reinigungsarbeiten sicherstellen, dass der Ofen abgekühlt ist.**

**Keine Dampfreiniger verwenden.**

**Keine Stahlwolle, Scheuermittel oder aggressiven/ätzenden Reinigungsmittel verwenden, da diese die Flächen des Gerätes beschädigen können.**

**Schutzhandschuhe tragen.**

**Vor dem Ausführen beliebiger Wartungsarbeiten muss der Ofen von der Stromversorgung getrennt sein.**

## AUßENFLÄCHEN

• Reinigen Sie die Flächen mit einem feuchten Mikrofasertuch. Sollten sie stark verschmutzt sein, einige Tropfen von pH-neutralem Reinigungsmittel verwenden. Reiben Sie mit einem trockenen Tuch nach.

• Verwenden Sie keine korrosiven oder scheuernden Reinigungsmittel. Falls ein solches Mittel versehentlich mit den Flächen des Geräts in Kontakt kommt, dieses sofort mit einem feuchten Mikrofasertuch reinigen.

## INNENFLÄCHEN

• Den Ofen nach jedem Gebrauch abkühlen lassen und anschließend reinigen, vorzugsweise wenn dieser noch warm ist, um durch Speiserückstände verursachte Ablagerungen oder Flecken zu entfernen. Zum Trocknen von Kondenswasser, das sich beim Garen von Speisen mit einem hohen Wassergehalt bildet, den Ofen vollständig abkühlen lassen und anschließend mit einem Tuch oder Schwamm trockenwischen.

• Aktivieren Sie die „Smart Clean“-Funktion für die optimale Reinigung der Innenflächen. (Nur bei bestimmten Modellen.)

• Das Glas der Ofentür mit einem geeigneten Flüssigreiniger reinigen.

• Die Backofentür kann zum Reinigen vollständig ausgehängt werden.

## ZUBEHÖR

Die Zubehörteile nach dem Gebrauch in Geschirrspülmittellauge einweichen und Backofenhandschuhe verwenden, solange die Zubehörteile noch heiß sind. Speiserückstände können dann mit einer Spülbürste oder einem Schwamm entfernt werden. Reinigen Sie die Speisensonde und den Kerntemperaturfühler (falls vorhanden) nicht im Geschirrspüler. Das AirFry-Blech (falls vorhanden) kann im Geschirrspüler gereinigt werden.

## REINIGUNG DER KATALYTISCHEN WÄNDE

(NUR BEI BESTIMMTEN MODELLLEN)

Der Ofen ist mit katalytischen Wänden ausgestattet, welche die Reinigung des Garraums dank ihrer speziellen selbstreinigenden Beschichtung, die hochporös und in der Lage ist, Fett und Schmutz aufzunehmen, vereinfachen. Diese Wände sind an den Laufschienen angebracht: Beim erneuten Positionieren und Anbringen der Laufschienen, sicherstellen, dass die Haken im oberen Bereich in die entsprechenden Öffnungen in den Wänden eingehängt sind.

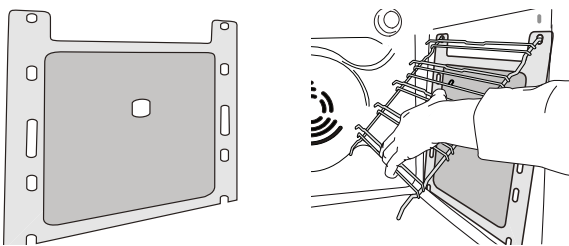

Um die selbstreinigenden Eigenschaften der katalytischen Wände bestmöglich zu nutzen, wird empfohlen, den Ofen für ungefähr eine Stunde auf 200 °C unter Verwendung der „Umluft“-Funktion aufzuheizen. Der Ofen muss während dieser Zeit leer sein. Anschließend das Gerät abkühlen lassen, bevor verbleibende Speisereste mit einem nicht scheuernden Schwamm entfernt werden.

Bitte beachten: Keine ätzenden oder scheuernden Reinigungsmittel, harte Bürsten, Topfkratzer oder Backofensprays verwenden, da dadurch die katalytische Emaillierung beschädigt werden und die selbstreinigenden Eigenschaften beeinträchtigt werden können.

Bitte unseren Kundendienst kontaktieren, wenn Ersatzwände erforderlich sind.

## AUSWECHSELN DER LAMPE

Für den Austausch der Lampe wenden Sie sich bitte an den Kundendienst.

## AUSBAU UND ERNEUTES ANBRINGEN DER TÜR

**1.** Zur Entfernung der Tür diese vollständig öffnen und die Haken senken, bis sie sich in entriegelter Position befinden.

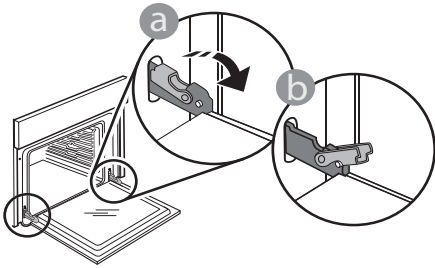

**2.** Die Tür so weit wie möglich schließen. Die Tür mit beiden Händen festhalten – diese nicht am Griff festhalten.

Die Tür einfach entfernen, indem sie weiter geschlossen und gleichzeitig nach oben gezogen wird, bis sie sich aus ihrem Sitz löst. Die Tür seitlich abstellen und auf eine weiche Oberfläche legen.

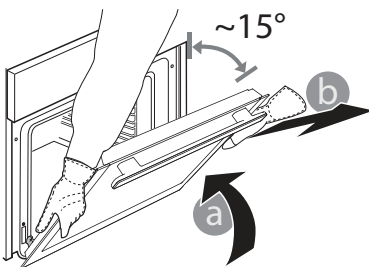

**3.** Die Tür erneut anbringen, indem sie zum Ofen geschoben wird und die Haken der Scharniere auf ihre Sitze ausgerichtet werden, den oberen Teil auf seinem Sitz sichern.

**4.** Die Tür senken und anschließend vollständig öffnen.

Die Haken in ihre Ausgangsposition senken: Sicherstellen, dass die Haken vollständig gesenkt werden.

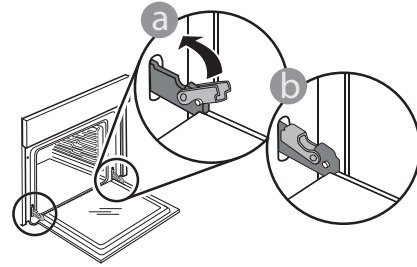

Einen leichten Druck ausüben, um zu überprüfen, dass sich die Haken in der korrekten Position befinden.

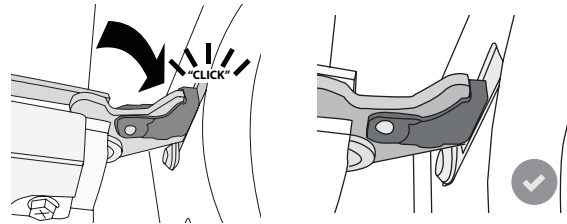

**5.** Versuchen, die Tür zu schließen und sicherstellen, dass sie auf das Bedienfeld ausgerichtet ist. Ist dies nicht der Fall, die oben aufgeführten Schritte wiederholen: Die Tür könnte beschädigt werden, wenn dies nicht richtig funktioniert.

## DAS OBERE HEIZELEMENT SENKEN

(NUR BEI BESTIMMTEN MODELLEN)

**1.** Die Seitengitter entfernen.

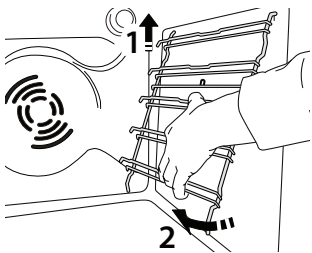

**2.** Das Heizelement etwas herausziehen und es senken.

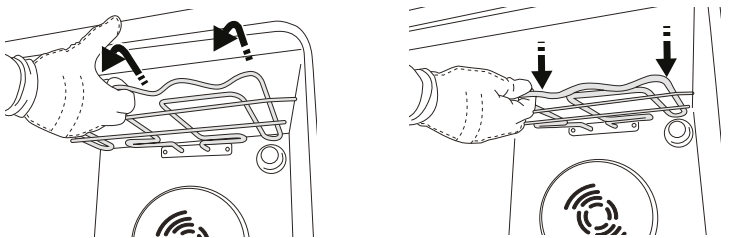

**3.** Um das Heizelement wieder korrekt einzusetzen, heben Sie es an und ziehen Sie es leicht zu sich her. Vergewissern Sie sich, dass es korrekt in den seitlichen Aussparungen sitzt.

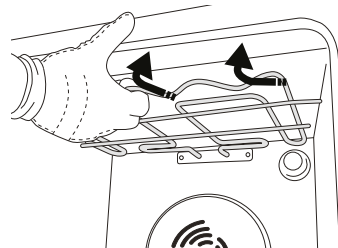

# LÖSEN VON PROBLEMEN

Problem	Mögliche Ursache	Abhilfemaßnahme
Der Ofen funktioniert nicht.	Stromausfall. Trennung von der Stromversorgung.	Überprüfen, ob das Stromnetz Strom führt und der Backofen an das Netz angeschlossen ist. Schalten Sie den Backofen aus und wieder ein, um festzustellen, ob die Störung erneut auftritt.
Das Display zeigt ein „F“ gefolgt von einer Nummer an.	Softwareproblem.	Nehmen Sie mit dem Call-Center Kontakt auf und geben Sie die Nummer an, die dem Buchstaben „F“ folgt.
Das Display zeigt einen unscharfen Text und scheint kaputt zu sein.	Andere Sprache eingestellt.	Nehmen Sie mit dem Call-Center Kontakt auf.
Garzyklus mit Speisensonde ohne ersichtliche Ursache beendet oder Fehler F3E3 wird auf der Anzeige angezeigt.	Speisensonde ist nicht richtig angeschlossen.	Prüfen Sie den Anschluss der Speisensonde.

## Richtlinien, Standarddokumentation und zusätzliche Produktinformationen finden Sie:

- Verwenden Sie den QR-Code auf Ihrem Produkt
- Besuchen Sie unsere Internetseite [docs.whirlpool.eu](https://docs.whirlpool.eu)
- Alternativ können Sie **unseren Kundendienst kontaktieren** (siehe Telefonnummer im Garantieheft). Wird unser Kundendienst kontaktiert, bitte die Codes auf dem Typenschild des Produkts angeben.

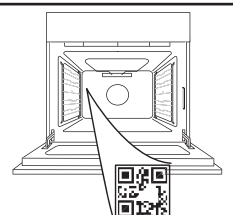

Whirlpool



400020003124



**MERCI D'AVOIR CHOISI UN PRODUIT WHIRLPOOL**

Afin de profiter d'une assistance plus complète, veuillez enregistrer votre produit sur [www.whirlpool.eu/register](http://www.whirlpool.eu/register)

**VEUILLEZ SCANNER LE QR CODE SUR VOTRE APPAREIL AFIN D'OBTENIR PLUS D'INFORMATIONS**

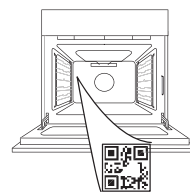

Lisez attentivement les consignes de sécurité avant d'utiliser l'appareil.

## DESCRIPTION DU PRODUIT

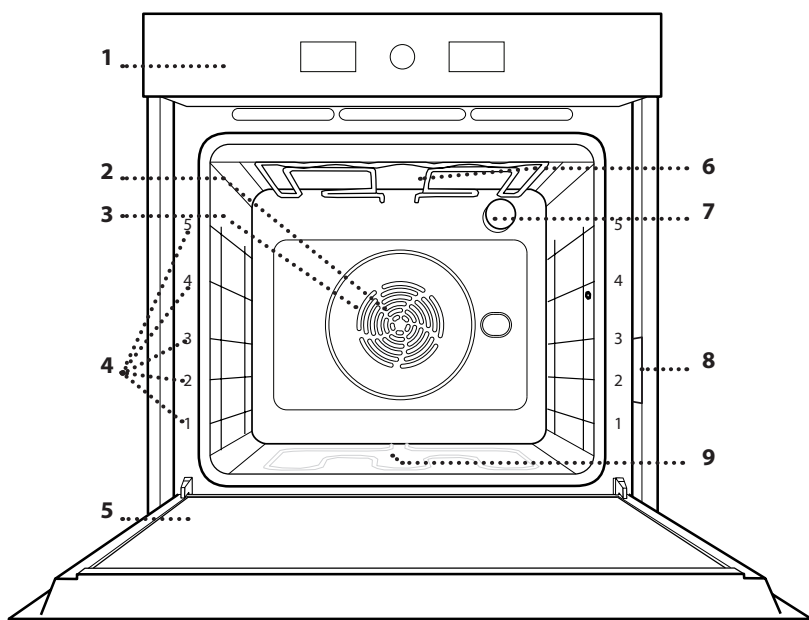

1. Panneau de commandes
2. Ventilateur
3. Élément chauffant rond (invisible)
4. Supports de grille (le niveau est indiqué à l'avant du four)
5. Porte
6. Élément de chauffage supérieur/gril
7. Ampoule
8. Plaque signalétique (ne pas enlever)
9. Élément chauffant inférieur (invisible)

## PANNEAU DE COMMANDES

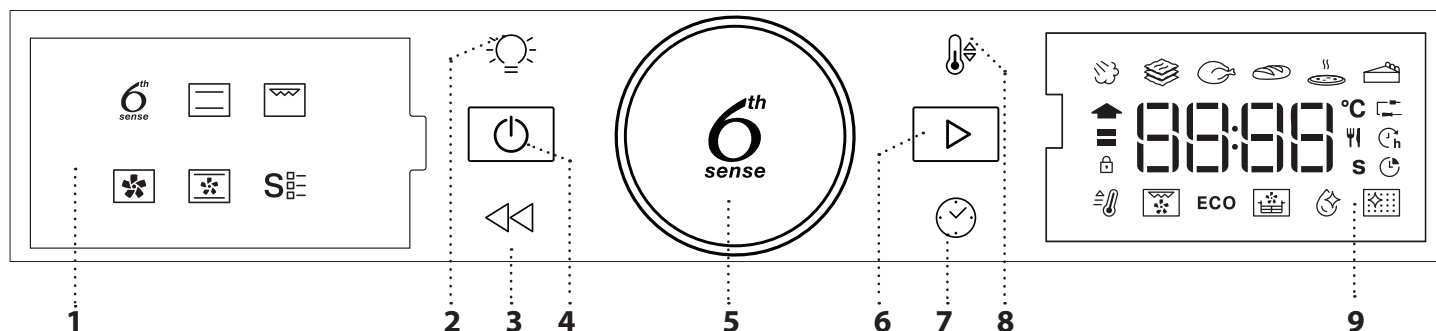

### 1. ÉCRAN DE GAUCHE

#### 2. ÉCLAIRAGE

Pour allumer/éteindre l'ampoule.

#### 3. RETOUR

Pour retourner au menu précédent. Pendant la cuisson, permet de modifier les réglages.

#### 4. ON/OFF

Pour allumer ou éteindre le four, et pour interrompre une fonction.

### 5. BOUTON ROTATIF / 6TH SENSE

#### TOUCHE

Tourner pour sélectionner les fonctions et régler tous les paramètres de cuisson. Appuyez pour sélectionner, régler, accéder et confirmer les fonctions ou les paramètres et lancer le programme de cuisson.

### 6. DÉMARRER

Pour lancer des fonctions et confirmer des réglages ou une valeur réglée.

#### 7. HEURE

Pour régler le temps ainsi que pour régler ou ajuster le temps de cuisson.

#### 8. TEMPÉRATURE

Pour régler la température.

### 9. ÉCRAN AFFICHAGE DROIT

# ACCESSOIRES

## GRILLE MÉTALLIQUE

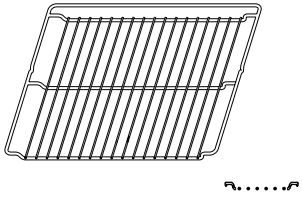

Utilisées pour la cuisson des aliments ou comme support pour les lèchefrites, moules à gâteau, et autres plats de cuisson résistants à la chaleur.

## LÈCHEFRITE

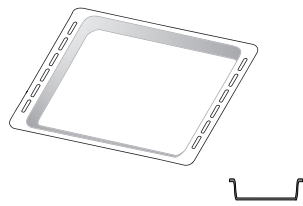

Utiliser comme plat de cuisson pour la viande, le poisson, les légumes, la focaccia, etc., ou pour recueillir les jus de cuisson en la plaçant sous la grille métallique.

## PLAQUE À PÂTISSERIE \*

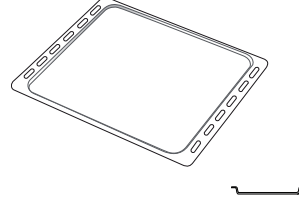

Pour la cuisson du pain et des pâtisseries, mais aussi pour cuire des rôtis, du poisson en papillotes, etc.

## RAILS TÉLESCOPIQUES \*

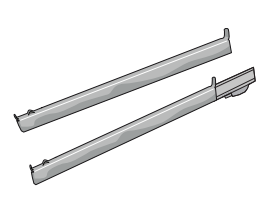

Pour insérer ou enlever les accessoires plus facilement.

## ACCESSOIRE FRITURE À AIR\*

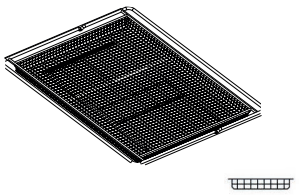

À utiliser lors de la cuisson d'aliments avec la fonction Friture à air, avec une plaque positionnée au niveau inférieur pour recueillir les éventuelles miettes et gouttes. Il peut être nettoyé au lave-vaisselle.

Le nombre et type d'accessoires peuvent varier selon le modèle acheté.

D'autres accessoires peuvent être achetés séparément ; pour toute commande et information, contacter le service après-vente.

\* Disponible sur certains modèles seulement

## INSÉRER LA GRILLE MÉTALLIQUE ET LES AUTRES ACCESSOIRES

Insérez la grille métallique horizontalement en la glissant sur les supports de grille, en veillant à ce que le côté avec le bord relevé soit placé vers le haut.

Les autres accessoires, comme la lèchefrite et la plaque de cuisson, sont insérés à l'horizontal, de la même manière que la grille métallique.

## ENLEVER ET REPLACER LES SUPPORTS DE GRILLE

• Pour enlever les supports de grille, soulevez-les et retirez la partie inférieure de ses supports : Les supports de grille peuvent maintenant être enlevés.

• Pour replacer les supports de grille, vous devez en premier les replacer dans leur appui supérieur. En les maintenant soulevés, glissez-les dans le compartiment de cuisson, abaissez-les ensuite dans leur appui inférieur.

## INSTALLER LES RAILS TÉLESCOPIQUES

(SELON LE MODÈLE)

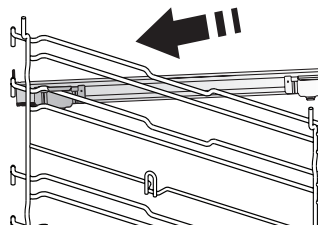

Enlever les supports de grille du four et enlever la protection de plastique des rails télescopiques.

Attachez l'agrafe supérieure du rail télescopique au support de grille et glissez-la aussi loin que possible. Abaissez l'autre agrafe en place.

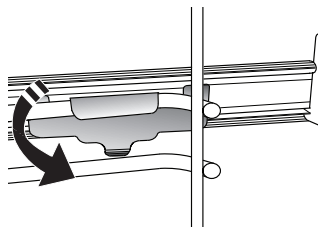

Pour fixer le guide, pressez la partie inférieure de l'agrafe fermement sur le support de grille. Assurez-vous que les rails peuvent se déplacer librement. Répétez ces étapes pour l'autre support de grille du même niveau.







Veillez noter : les rails télescopiques peuvent être installés sur le niveau de votre choix.

# FONCTIONS

6<sup>th</sup>  
sense

## 6TH SENSE

Elles permettent une cuisson totalement automatique de tous les types d'aliments (Lasagnes, Viande, Poisson, Légumes, Gâteaux & Pâtisseries, Quiche/Cake salé, Pain, Pizza). Pour obtenir le meilleur de cette fonction, suivez les indications sur la table de cuisson correspondante.

-  **VAPEUR+**  
La fonction Vapeur+ permet d'obtenir d'excellentes performances grâce à la présence de vapeur pendant le cycle de cuisson. Cette fonction suggère automatiquement la température idéale pour la cuisson d'une vaste gamme de recettes ; Les temps de cuisson et la quantité d'eau (100 / 200 ml) des plats principaux sont indiqués dans le tableau de cuisson correspondant que vous pouvez trouver en ligne. Activez toujours la fonction vapeur lorsque le four est froid, et après avoir versé de l'eau potable au fond de la cavité.
-  **RAGOÛT**  
Cette fonction suggère la meilleure température et la meilleure méthode de cuisson pour les pâtes.
-  **VIANDES**  
Cette fonction suggère la meilleure température et la meilleure méthode de cuisson pour la viande.
-  **PAIN**  
Cette fonction suggère automatiquement la meilleure température et la meilleure méthode de cuisson pour tous les types de pain.
-  **PIZZA**  
Cette fonction vous permet de préparer de délicieuses pizzas maison, en moins de 10 minutes, comme dans un restaurant. Le cycle de cuisson dédié fonctionne à une température supérieure à 300 degrés Celsius, ce qui permet d'obtenir des pizzas moelleuses à l'intérieur, croustillantes sur les bords et parfaitement dorées. En combinant cette fonction avec l'accessoire Pizza Stone WPro et en préchauffant pendant 30 minutes, il est possible de cuire une pizza en 5 à 8 minutes. Pour toute commande et information, contactez le service après-vente ou [www.whirlpool.eu](http://www.whirlpool.eu).
-  **GÂTEAUX**  
Cette fonction suggère la meilleure température et la meilleure méthode de cuisson pour tous les types de gâteaux.



## CONVECTION NATURELLE

Pour cuire tout type de plat sur une seule grille.



## GRILL

Pour cuire des steaks, des brochettes, et des saucisses, faire gratiner des légumes et griller du pain. Pour la cuisson de la viande, nous vous conseillons d'utiliser une lèchefrite pour recueillir les jus de cuisson : Placez la lèchefrite, contenant 500 ml d'eau, sur n'importe quel niveau sous la grille.



## CHALEUR PULSÉE

Pour la cuisson simultanée sur plusieurs niveaux (trois maximum) de différents aliments nécessitant la même température de cuisson. Cette fonction peut être utilisée pour cuire différents aliments sans que les odeurs ne soient transmises de l'un à l'autre.



## AIR BRASSÉ

Pour cuire de la viande, des gâteaux avec garnitures sur une grille uniquement.

## SPECIAL FONCTIONS SPÉCIALES

- PRÉCHAUFFAGE RAPIDE**  
Pour préchauffer le four rapidement.
- TURBO GRILL**  
Pour griller de gros morceaux de viande (gigots, rôti de bœuf, poulets). Nous vous conseillons d'utiliser une lèchefrite pour recueillir les jus de cuisson : Placez la lèchefrite, contenant 500 ml d'eau, sur n'importe quel niveau sous la grille.
- PROG. ÉCO**  
Pour cuire les rôtis farcis et les filets de viande sur une seule grille. Lorsque ce cycle ÉCO est utilisé, le voyant reste éteint pendant la cuisson. Pour utiliser le cycle ÉCO et ainsi optimiser la consommation d'énergie, la porte du four ne devrait pas être ouverte avant la fin de la cuisson.
- AIR FRY/CONVECT ROAST (CONVECTION)**  
L'utilisation d'une plaque de friture dédiée (fournie avec certains modèles) vous permet de cuire des frites, des nuggets de poulet et autres en utilisant moins d'huile, pour un résultat agréablement croustillant. Les éléments chauffants se succèdent pour chauffer correctement la cavité, tandis que le ventilateur fait circuler l'air chaud. Placez les aliments sur l'accessoire Air Fry en une seule couche et suivez les instructions du tableau de cuisson Friture à air pour obtenir les meilleures performances. En variante, cette fonction peut être utilisée pour obtenir d'excellents résultats de rôtissage sur les viandes et les volailles, les pommes de terre et les légumes, selon les recommandations du tableau de cuisson. Ces recettes peuvent être préparées à l'aide d'une plaque de cuisson standard.
- SMART CLEAN**  
L'action de la vapeur créée lors de ce cycle de nettoyage à basse température spécial permet d'enlever la saleté et les résidus d'aliments plus facilement. Placez 200 ml d'eau potable au fond de la cavité et lancez la fonction lorsque le four est froid.
- PYRO**  
Pour éliminer les éclaboussures produites lors de la cuisson en utilisant un cycle à très haute température. Il est possible de sélectionner entre deux cycles de nettoyage automatique : Un cycle complet (Pyro) et un cycle plus court (Pyro Eco). Nous recommandons d'utiliser le cycle complet pour obtenir les meilleures performances de nettoyage.

# PREMIÈRE UTILISATION

## 1. RÉGLER L'HEURE

Vous devez régler l'heure lorsque vous allumez l'appareil pour la première fois.



Les deux chiffres de l'heure clignotent : Tourner le bouton pour régler l'heure et appuyer sur pour confirmer.



Les deux chiffres des minutes clignotent. Tourner le bouton pour régler les minutes et appuyer sur pour confirmer.

Veillez noter : Pour changer l'heure plus tard, appuyez sur et maintenez-le enfoncé pendant au moins une seconde alors que le four est éteint, et répétez les étapes décrites plus haut.

Vous pourriez avoir à régler l'heure à la suite d'une panne de courant prolongée.

## 2. RÉGLAGES

Si nécessaire, vous pouvez modifier le courant nominal par défaut (16 A).



Tournez le bouton de sélection pour sélectionner le courant nominal, appuyez ensuite sur pour confirmer.

# UTILISATION QUOTIDIENNE

## 1. SÉLECTIONNER UNE FONCTION

Lorsque le four est éteint, seul l'heure est affichée à l'écran. Appuyez sur pour allumer le four. Tournez le bouton rotatif pour afficher les principales fonctions disponibles sur l'écran de gauche. Sélectionnez une fonction et appuyez sur .



Pour sélectionner une sous-fonction (selon le modèle), sélectionnez la fonction principale et appuyez ensuite sur pour confirmer et accéder au menu de la fonction.



Tournez le bouton pour sélectionner les sous-fonctions disponibles sur l'écran à droite puis appuyez sur pour confirmer.

Veillez noter : Le four est programmé pour consommer un niveau d'énergie électrique compatible avec un réseau domestique supérieur à 3 kW (16A) : Si votre résidence utilise un niveau d'énergie plus bas, vous devrez diminuer la valeur (13A).  
Veillez noter : Pour changer le courant nominal plus tard, appuyez sur et maintenez-le enfoncé pendant au moins cinq secondes alors que le four est éteint, et répétez les étapes décrites plus haut.

## 3. CHAUFFER LE FOUR

Un nouveau four peut dégager des odeurs provenant de la fabrication : ceci est parfaitement normal. Avant de cuire des aliments, nous vous conseillons de chauffer le four à vide pour éliminer les odeurs. Enlevez le carton de protection ou le film transparent du four et enlevez les accessoires de l'intérieur. Chauffer le four à 200 °C pour environ une heure, de préférence utilisant une fonction avec circulation d'air (p. ex. « Chaleur pulsée » ou « Convection forcée »). Suivez les instructions pour régler la fonction correctement.

Veillez noter : Il est conseillé d'aérer la pièce après avoir utilisé l'appareil pour la première fois.

## 2. RÉGLER UNE FONCTION

Après avoir sélectionné la fonction désirée, vous pouvez changer les réglages. L'écran affiche en séquence les réglages qui peuvent être changés.

### NIVEAU DE TEMPÉRATURE / GRILL



Lorsque le voyant °C clignote à l'écran, tournez le bouton pour changer la valeur, appuyez ensuite sur pour confirmer et continuer à modifier les réglages suivants (si possible).

Vous pouvez aussi régler le niveau du grill (3 = élevé, 2 = normal, 1 = bas) en même temps.

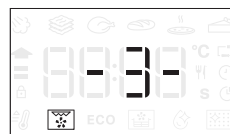



Remarque : Une fois la fonction en cours, vous pouvez changer la température ou le niveau du grill en appuyant sur ou simplement en tournant le bouton.





## DURÉE



Lorsque le voyant  clignote à l'écran, utilisez le bouton de réglage pour régler le temps de cuisson désiré, et appuyez ensuite sur  pour confirmer.

Vous n'avez pas à régler le temps de cuisson si vous avez l'intention de gérer la cuisson manuellement : Appuyer sur  pour confirmer et lancer la fonction. Dans ce cas, vous ne pouvez pas régler la fin de la cuisson en programmant un départ différé.

Veillez noter : Vous pouvez ajuster la durée de cuisson en cours de cuisson en appuyant sur  : Tournez le bouton pour régler l'heure et appuyez sur  pour confirmer.

## RÉGLAGE DE L'HEURE DE FIN DE CUISSON / DÉPART DIFFÉRÉ

Pour plusieurs fonctions, une fois que vous avez réglé le temps de cuisson, vous pouvez retarder le démarrage de la fonction en programmant l'heure de fin de cuisson. Lorsque vous pouvez changer le temps de fin de cuisson, l'écran affiche l'heure prévue de la fin de la cuisson pour la fonction, et le voyant  clignote.

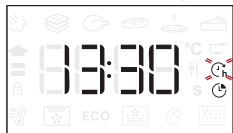

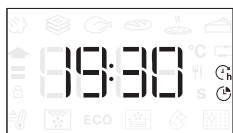

Au besoin, tournez le bouton de réglage pour régler l'heure de fin de cuisson désirée, appuyez ensuite sur  pour confirmer et lancez la fonction.

Placez les aliments dans le four et fermez la porte : La fonction démarre automatique après une période de temps déterminée pour que la cuisson se termine au moment désiré.





Veillez noter : La programmation d'un délai pour le début de la cuisson désactive la phase de préchauffage : Le four va atteindre la température désirée graduellement, ce qui signifie que les temps de cuisson vont être légèrement plus longs que ceux indiqués dans le tableau de cuisson.

Pendant la période d'attente, vous pouvez utiliser le bouton pour changer le temps de fin de cuisson programmée.

Appuyez sur  ou  pour changer la température et le temps de cuisson. Appuyez sur  pour confirmer lorsque vous avez terminé.

## 3. ACTIVER LA FONCTION

Une fois que vous avez terminé les réglages, appuyez sur  pour lancer la fonction.

Vous pouvez appuyer sur  à tout moment pour interrompre la fonction en cours.

## 4. PRÉCHAUFFAGE

Certaines fonctions ont une phase de préchauffage : Une fois la fonction lancée, l'écran confirme que la phase de préchauffage est aussi activée.



Une fois cette phase complétée, un signal sonore et l'écran indiquent que le four a atteint la température désirée.



À ce moment, ouvrez la porte, placez les aliments dans le four, refermez la porte et commencez la cuisson en appuyant sur .

Veillez noter : Placer les aliments dans le four avant la fin du préchauffage peut affecter la qualité de la cuisson.

La phase de préchauffage sera interrompue si vous ouvrez la porte durant le processus.

Le temps de cuisson ne comprend pas la phase de préchauffage.

Vous pouvez toujours changer la température désirée en utilisant le bouton.

## 5. FIN DE CUISSON

Un signal sonore et l'écran indiquent la fin de la cuisson.



Pour prolonger le temps de cuisson sans changer les réglages, tournez le bouton pour choisir un nouveau temps de cuisson et appuyez sur .

## 6. FONCTIONS SPÉCIALES

### NETTOYAGE AUTOMATIQUE - PYRO

**Ne touchez pas le four pendant le cycle de nettoyage Pyro.**

**Éloignez les enfants et les animaux du four pendant et après (le temps que la pièce soit bien aérée) le cycle de nettoyage Pyro.**

Retirez tous les accessoires du four - incluant les supports de grille - avant d'activer la fonction. Si le four est installé sous une table de cuisson, assurez-vous que les brûleurs ou les plaques électriques sont éteints pendant le cycle d'auto-nettoyage.

Pour de meilleurs résultats, éliminez les résidus les plus tenaces à l'aide d'une éponge humide avant d'utiliser la fonction Pyro. Nous vous conseillons d'utiliser la fonction Nettoyage Pyro seulement si le four est très sale ou s'il dégage de mauvaises odeurs lors de la cuisson.

Accédez les fonctions spéciales  et tournez le bouton pour sélectionner  à partir du menu, appuyez ensuite sur  pour confirmer.



---

## CONSEILS UTILES

---

### COMMENT LIRE LE TABLEAU DE CUISSON

Le tableau indique la meilleure fonction, les accessoires, et le niveau à utiliser pour la cuisson des différents types d'aliments. Les temps de cuisson commencent au moment de l'introduction du plat dans le four et ne tiennent pas compte du préchauffage (s'il est nécessaire). Les températures et temps de cuisson sont approximatifs et dépendent de la quantité d'aliments et du type d'accessoire. Pour commencer, utilisez les valeurs conseillées les plus basses, et si les aliments ne sont pas assez cuits, augmentez-les. Utilisez les accessoires fournis, et de préférence des moules à gâteau en métal foncés et des plats de cuisson. Vous pouvez aussi utiliser des plaques et accessoires en pyrex ou en céramique ; cependant, les temps de cuisson seront sensiblement plus longs.

---

### CUIRE DES ALIMENTS DIFFÉRENTS EN MÊME TEMPS

La fonction « Chaleur pulsée » permet de cuire simultanément plusieurs aliments nécessitant la même température de cuisson (par exemple : poisson et légumes), sur différentes grilles. Enlevez les aliments qui demandent moins de cuisson et laissez dans le four les aliments qui ont besoin de plus de cuisson.

---

### VIANDE

Utilisez tout type de plat à four ou plat en pyrex adapté à la taille du morceau de viande à cuire. Pour les rôtis, il est conseillé d'ajouter du bouillon au fond du plat et d'arroser la viande pendant la cuisson pour la rendre plus savoureuse. Veuillez noter que de la vapeur est produite durant cette opération. Lorsque le rôti est cuit, laissez-le reposer 10-15 minutes au four, ou enveloppez-le de papier aluminium.

Si vous désirez faire griller de la viande, choisissez des morceaux de la même épaisseur pour obtenir une cuisson uniforme. Les morceaux de viande très épais demandent un temps de cuisson plus long. Pour éviter que la viande ne brûle à l'extérieur, abaissez la grille pour éloigner les aliments du gril. Retournez la viande aux deux tiers de la cuisson. Au moment d'ouvrir la porte, faites attention à la vapeur chaude qui s'échappe.

Nous vous conseillons de placer une lèchefrite avec un demi-litre d'eau directement en dessous de la grille sur laquelle la viande est placée pour recueillir le jus de cuisson. Ajoutez de l'eau si nécessaire.

### DESSERTS

Cuisez les pâtisseries sur une seule grille avec la fonction convection naturelle.

Utilisez des moules à gâteau en métal foncé et toujours les placer sur la grille métallique disponible. Pour cuire sur plusieurs grilles, sélectionnez la fonction Chaleur pulsée et décalez la position des moules à gâteaux sur les grilles, afin de favoriser une circulation optimale de l'air chaud.

Pour contrôler si un gâteau est cuit, introduisez un cure-dent en bois au centre du gâteau. Si le cure-dent en ressort sec, cela signifie que le gâteau est cuit.

Si vous utilisez des moules antiadhésifs, ne beurrez pas les bords; le gâteau pourrait ne pas lever de manière homogène sur les bords.

Si le gâteau « retombe » durant la cuisson, sélectionnez une température inférieure la fois suivante. Vous pouvez également réduire la quantité de liquide ou mélanger la pâte plus délicatement.

Pour les desserts avec une garniture moelleuse (comme les gâteaux au fromage ou les tartes aux fruits) utilisez la fonction « Convection forcée ». Si le fond du gâteau est trop humide, abaissez la grille et saupoudrez le fond avec de la chapelure ou des biscuits émiettés avant d'ajouter la garniture.

---

### LEVAGE DE LA PÂTE

Il est conseillé de couvrir la pâte avec un linge humide avant de la mettre au four. Avec cette fonction, le temps de levage de la pâte diminue d'environ un tiers par rapport aux temps de levage à température ambiante (20-25°C). Le temps de levage pour la pizza est d'environ une heure pour une pâte de 1 kg.

# TABLEAU DE CUISSON

RECETTE	FONCTION	PRÉCHAUFFAGE	TEMPÉRATURE (°C)	TEMPS DE CUISSON (Min)	NIVEAU ET ACCESSOIRES
Gâteaux à pâte levée / Génoise		-	170	30 - 50	2 
		Oui	160	30 - 50	2 
		Oui	160	30 - 50	4 1 
Gâteaux fourrés (gâteau au fromage, strudel, tarte aux pommes)		-	160 - 200	30 - 85	3 
		Oui	160 - 200	35 - 90	4 1 
Cookies / Petits gâteaux		-	160 - 170	20 - 40	3 
		Oui	150 - 160	20 - 40	4 
		Oui	150 - 160	20 - 40	4 1 
		Oui	135	50 - 90	5 4 3 1 
Tartes		Oui	170	50 - 80	5 4 3 1 
Chouquettes		-	180 - 200	30 - 40	3 
		Oui	180 - 190	35 - 45	4 1 
		Oui	180 - 190	35 - 45*	5 3 1 
Meringues		Oui	90	110 - 150	3 
		Oui	90	130 - 150	4 1 
		Oui	90	140 - 160*	5 3 1 
Pizza (Mince, épaisse, focaccia)		Oui	310	7-12	2 
		Oui	220 - 240	20 - 40	4 1 
		Oui	220 - 240	25 - 50*	5 3 1 
		Oui	210	40 - 60	5 4 3 1 
Pain 0,5 kg		-	180 - 220	50 - 70	2 
Petit pain		-	180 - 220	30 - 50	3 
Pain		Oui	180 - 220	30 - 60	4 1 
Pizza surgelée		Oui	250	10 - 15	2 
		Oui	250	10 - 20	4 1 
Tourtes (Tourtes aux légumes, quiches)		Oui	180 - 190	45 - 60	2 
		Oui	180 - 190	45 - 60	4 1 
		Oui	180 - 190	45 - 70*	5 3 1 

FONCTIONS							
	Convection naturelle	Gril	Turbo grill	Chaleur pulsée	Air Brassé	ÉCO	Friture à air

FONCTIONS AUTOMATIQUES					
	Ragoût	Viande	Pain	Fonction pizza	Pâtisserie

ACCESSOIRES					
	Grille métallique	Plaque de cuisson ou moule à gâteau sur la grille métallique	Lèche-frite / plaque de cuisson, ou Plat à four sur grille	Lèche-frite / plaque de cuisson	Lèche-frite contenant 500 ml d'eau

RECETTE	FONCTION	PRÉCHAUFFAGE	TEMPÉRATURE (°C)	TEMPS DE CUISSON (Min)	NIVEAU ET ACCESSOIRES
Vol-au-vent / Feuilletés		Oui	190 - 200	20 - 30	3
		Oui	180 - 190	20 - 40	4 1
		Oui	180 - 190	20 - 40*	5 3 1
Lasagnes/Flans		-	190 - 200	40 - 80	3
Pâtes au four/Cannellonis		-	190 - 200	25 - 60	3
Agneau / Veau / Bœuf / Porc 1 kg		-	190 - 200	60 - 90	3
Poulet / Lapin / Canard 1 kg		-	200 - 230	50 - 80 **	3
Dinde /Oie 3 kg		-	190 - 200	90 - 150	2
Poisson au four/en papillote (filet, entier)		Oui	180 - 200	40 - 60	3
Légumes farcis (tomates, courgettes, aubergines)		Oui	180 - 200	50 - 60	2
Rôtie		-	3 (Élevée)	3 - 6	5
Filets de poisson / Steaks		-	2 (Moy)	20 - 30***	4 3
Saucisses / kebab / côtes levées / hamburgers		Oui	200 - 220	15 - 30***	5 4
Poulet rôti 1-1,3 kg		Oui	200 - 220	55 - 70**	2 1
Rosbif saignant 1kg		-	2 (Moy)	35 - 50**	3
Gigot d'agneau / Jarrets		-	2 (Moy)	60 - 90**	3
Pommes de terre rôties		Oui	200 - 220	35 - 55**	3
Légumes gratinés		Oui	200 - 220	10 - 25	3
Repas complet : Tarte aux fruits (niveau 5) / lasagnes (niveau 3) / viande (niveau 1)		Oui	190	40 - 120*	5 3 1
Repas complet : Tarte aux fruits (niveau 5) / légumes rôtis (niveau 4) / lasagnes (niveau 2) / découpes de viandes (niveau 1)		Oui	190	40 - 120*	5 4 2 1
Lasagnes & Viandes		Oui	200	50 - 120*	4 1
Viandes & pommes de terre		Oui	200	45 - 120*	4 1
Poisson & légumes		Oui	180	30 - 50	4 1
Rôtis farcis	ECO	-	200	80 - 120*	3
Coupes de viande (lapin, poulet, agneau)	ECO	-	200	50 - 120*	3

\* Durée approximative : les plats peuvent être retirés du four en tout temps, selon vos préférences personnelles.

\*\* Au besoin, retournez les aliments aux deux tiers de la cuisson).

\*\*\* Tournez les aliments à mi-cuisson.

FONCTIONS						ECO	
	Convection naturelle	Gril	Turbo grill	Chaleur pulsée	Air Brassé	ÉCO	Friture à air
FONCTIONS AUTOMATIQUES							
	Ragoût	Viande	Pain	Fonction pizza	Pâtisserie		
ACCESSOIRES							
	Grille métallique	Plaque de cuisson ou moule à gâteau sur la grille métallique	Lèche-frite / plaque de cuisson, ou Plat à four sur grille	Lèche-frite / plaque de cuisson	Lèche-frite contenant 500 ml d'eau		























## TABLE DE CUISSON FRITURE À AIR

	RECETTE	FONCTION	QUANTITÉ SUGGÉRÉE	PRÉCHAUFFAGE	TEMPÉRATURE (°C)	DURÉE (MIN.)	GRILLE ET ACCESSOIRES
ALIMENTS CONGELÉS	Frites surgelées		650 - 850 g	Oui	200	25 - 30	4  2
	Nuggets de poulet surgelés		500 g	Oui	200	15 - 20	4  2
	Bâtonnets de poisson		500 g	Oui	220	15 - 20	4  2
	Onion Rings		500 g	Oui	200	15 - 20	4  2
LÉGUMES	Courgettes fraîches panées		400 g	Oui	200	15 - 20	4  2
	Frites maison		300 - 800 g	Oui	200	20 - 40	4  2
	Légumes mélangés		300 - 800 g	Oui	200	20 - 30	4  2
VIANDES ET POISSONS	Poitrines de poulet		1 - 4 cm	Oui	200	20 - 40	4  2
	Ailes de poulet		200 - 1500 g	Oui	220	30 - 50	4  2
	Escalope panée		1 - 4 cm	Oui	220	20 - 50	4  2
	Filet de poisson		1 - 4 cm	Oui	220	15 - 25	4  2



Pour la cuisson d'aliments frais ou faits maison, répandez une fine couche d'huile sur la surface de l'aliment. Afin de garantir des résultats de cuisson uniformes, mélangez les aliments à la moitié du temps de cuisson recommandé.

FONCTIONS			
	Friture à air		
ACCESSOIRES			
	Accessoire Friture à air	Plaque de cuisson ou moule à gâteau sur la grille métallique	Lèche-frite / plaque de cuisson, ou Plat à four sur grille

# TABLEAU DE CUISSON VAPEUR+

ALIMENTS	RECETTE	QUANTITÉ	HEURE (MIN.)	ACCESSOIRES	EAU
PAIN	Petits pains	80-100 g	30 - 45		100 ml
	Pain carré	300-500 g	40 - 60		
	Pain	500g-2 kg	50 - 100		
	Baguettes	200-300 g	30 - 45		
PÂTISSERIES	Biscuits	un lèchefrite	25 - 35		
	Muffin	30-60 g	25 - 45		
	Génoise	500-700 g	30 - 50		
	Tarte	un lèchefrite	35 - 55		
VIANDE	Rôti	1 kg	60 - 110		200 ml
	Côtes	500g-1,5 kg	50 - 75		
	Poulet	1-1,5 kg	55 - 80		
	Poulet/Dinde	3 kg	100 - 140		
POISSON	Filet de steak	0,5-2 cm	15 - 25		
	Filet de steak	2-4 cm	20 - 35		
	Poisson entier	300 - 600 g	20 - 30		
	Poisson entier	600 -1200 g	25 - 45		
LÉGUMES	Pommes de terre rôties	0,5-1,5 kg	45 - 60		
	Piments farcis	1-2 kg	35 - 55		
	Brocolis grillés	0,3-1 kg	30 - 50		
	Courgettes grillées	0,5-1,5 kg	30 - 50		

Démarrez la fonction VAPEUR+ uniquement quand le four est froid. L'ouverture de la porte et l'ajout d'eau pendant la cuisson peuvent avoir un effet négatif sur le résultat final de la cuisson.

ACCESSOIRES			
	Accessoire Friture à air	Plaque de cuisson ou moule à gâteau sur la grille métallique	Lèchefrite / plaque de cuisson, ou Plat à four sur grille

# NETTOYAGE ET ENTRETIEN

**Assurez-vous que le four a refroidi avant d'effectuer tout entretien ou nettoyage.**

**N'utilisez pas de nettoyeurs vapeur.**

**N'utilisez pas de laine d'acier, de tampons à récurer abrasifs, ou des détergents abrasifs ou corrosifs, ils pourraient endommager les surfaces de l'appareil**

**.Portez des gants de protection.**

**L'appareil doit être débranché de l'alimentation principale avant d'effectuer des travaux d'entretien.**

## SURFACES EXTÉRIEURES

• Nettoyez les surfaces à l'aide d'un chiffon en microfibre humide. Si elles sont très sales, ajoutez quelques gouttes de détergent à pH neutre. Essuyez avec un chiffon sec.

• N'utilisez pas de détergents corrosifs ou abrasifs. Si l'un de ces produits entre en contact par inadvertance avec les surfaces de l'appareil, nettoyez-le immédiatement avec un chiffon en microfibre humide.

## SURFACES INTÉRIEURES

• Après chaque utilisation, laissez le four refroidir et nettoyez-le, de préférence lorsqu'il est encore tiède, pour enlever les dépôts ou taches laissés par les résidus de nourriture. Pour enlever la condensation qui se serait formée lors de la cuisson d'aliments avec une forte teneur en eau, laissez le four refroidir complètement et essuyez-le avec un chiffon ou une éponge.

• Activez la fonction « Smart Clean » pour un nettoyage optimal des surfaces internes. (Uniquement sur certains modèles).

• Nettoyez le verre de la porte avec un détergent liquide approprié.

• La porte du four peut être enlevée pour faciliter le nettoyage.

## ACCESSOIRES

Immergez les accessoires dans une solution liquide de lavage après l'utilisation, en les manipulant avec des maniques s'ils sont encore chauds. Les résidus alimentaires peuvent être enlevés en utilisant une brosse ou une éponge.

Ne pas nettoyer la sonde alimentaire et la sonde à viande (le cas échéant) au lave-vaisselle. L'accessoire Air Fry (le cas échéant) peut être nettoyé au lave-vaisselle.

## NETTOYER LES PANNEAUX CATALYTIQUES

(UNIQUEMENT SUR CERTAINS MODÈLES)

Ce four est équipé d'un revêtement catalytique qui facilite le nettoyage du compartiment de cuisson grâce à son enduit auto-nettoyant qui est hautement poreux et capable d'absorber la graisse et la saleté. Ces panneaux sont ajustés sur les supports de grille : Lorsque vous remplacez et réinstallez les supports de grille, assurez-vous que les crochets du haut sont insérés dans les trous correspondants sur les panneaux.

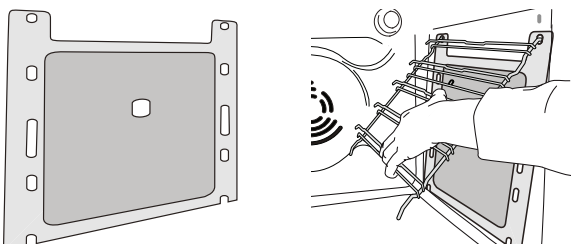

Pour profiter au maximum des propriétés auto-nettoyantes des panneaux catalytiques, nous vous conseillons de chauffer le four à 200 °C pour environ une heure en utilisant la fonction « Convection forcée ». Le four doit être vide durant cette opération. Laissez ensuite le four refroidir avant d'enlever les résidus d'aliments qui restent avec une éponge non abrasive.

Veillez noter : Les produits de nettoyage corrosifs ou abrasifs, les brosses dures, les tampons à récurer, ou les aérosols pour four pourraient endommager la surface catalytique et lui faire perdre ses propriétés auto-nettoyantes.

Veillez contacter notre Service Après-vente si vous avez besoin de panneaux de remplacement.

## REPLACEMENT DE L'AMPOULE

Pour le remplacement de l'ampoule, contactez le service après-vente.



## ENLEVER ET RÉINSTALLER LA PORTE

**1.** Pour enlever la porte, ouvrez-la complètement et abaissez les loquets jusqu'à qu'ils soient déverrouillés.

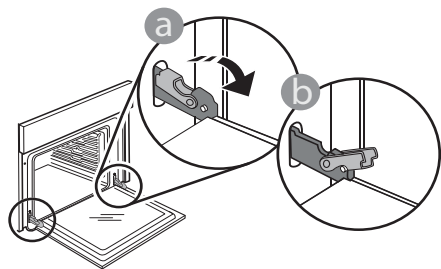

**2.** Fermez le plus possible la porte. Tenez la porte fermement avec les deux mains, ne la tenez pas par la poignée. Enlevez simplement la porte en continuant de la fermer tout en la tirant vers le haut en même temps jusqu'à ce qu'elle soit libérée de son logement. Placez la porte sur un côté, en l'appuyant sur une surface douce.

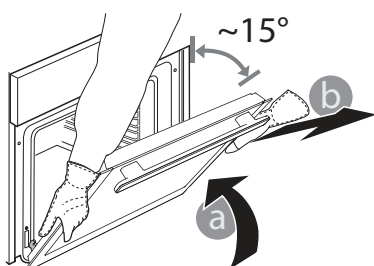

**3.** Réinstallez la porte en la plaçant devant le four pour aligner les crochets des charnières avec leurs appuis, et insérez la partie supérieure sur son appui.

**4.** Abaissez la porte pour ensuite l'ouvrir complètement.

Abaissez les loquets dans leur position originale : Assurez-vous de les abaisser complètement.

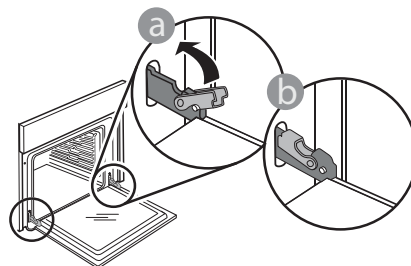

Appliquez une légère pression pour vous assurer que les loquets sont bien placés.

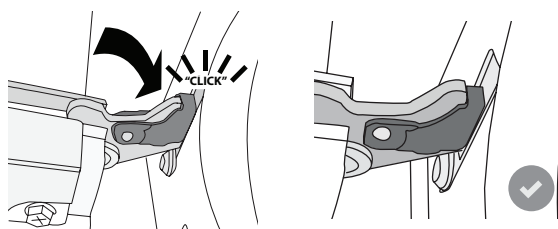

**5.** Essayez de fermer la porte et assurez-vous qu'elle est alignée avec le panneau de commande. Sinon, répétez les étapes précédentes : La porte pourrait s'endommager si elle ne fonctionne pas correctement.

## ABAISSER L'ÉLÉMENT CHAUFFANT SUPÉRIEUR (UNIQUEMENT SUR CERTAINS MODÈLES)

**1.** Enlevez les supports de grille latéraux.

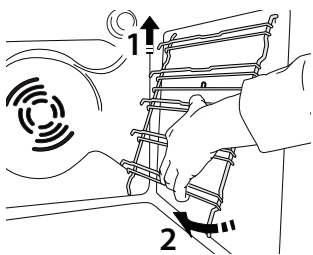

**2.** Tirez légèrement sur l'élément chauffant et abaissez-le.

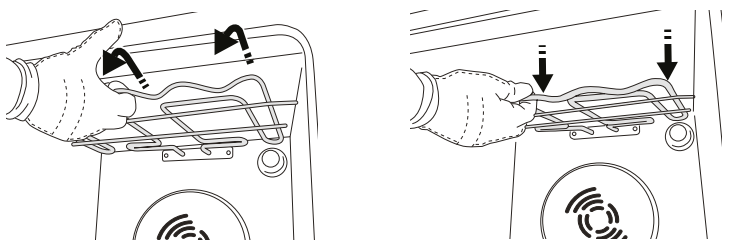

**3.** Pour remettre l'élément chauffant en place, soulevez-le en le tirant légèrement vers vous. Assurez-vous qu'il repose sur les supports latéraux prévus à cet effet.

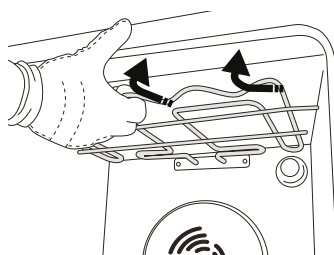

# DÉPANNAGE

Problème	Cause possible	Solution
Le four ne fonctionne pas.	Coupure de courant. Débranchez de l'alimentation principale.	Assurez-vous qu'il n'y a pas de panne de courant et que le four est bien branché. Éteignez puis rallumez le four pour voir si le problème persiste.
L'écran affiche la lettre « F » suivi d'un numéro.	Problème de logiciel.	Contactez le Centre d'Appel et indiquez le numéro qui suit la lettre « F ».
L'écran indique un texte difficile à lire et semble cassé.	Une autre langue est paramétrée.	Contactez le centre d'appel.
Le cycle de cuisson avec sonde s'est terminé sans cause évidente ou l'erreur F3E3 est imprimée sur l'écran.	La sonde alimentaire n'est pas correctement connectée.	Vérifier la connexion de la sonde alimentaire.



\* Disponible sur certains modèles uniquement

## Vous trouverez les politiques, la documentation standard et des informations supplémentaires sur le produit :

- En utilisant le QR code sur votre produit
- En visitant notre site Internet [docs.whirlpool.eu](https://docs.whirlpool.eu)
- Vous pouvez également **contacter notre service après-vente** (voir numéro de téléphone dans le livret de garantie). Lorsque vous contactez notre Service après-vente, veuillez indiquer les codes figurant sur la plaque signalétique de l'appareil.

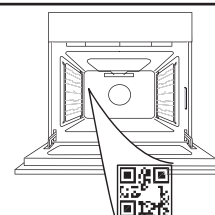

Whirlpool



400020003124



**DANK U WEL VOOR UW AANKOOP VAN EEN WHIRLPOOL PRODUCT**  
Voor verdere assistentie kunt u het apparaat registreren op [www.whirlpool.eu/register](http://www.whirlpool.eu/register)

**SCAN DE QR-CODE OP UW APPARAAT VOOR MEER INFORMATIE**

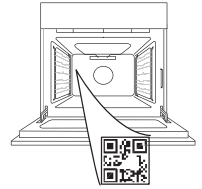

Lees de instructies aandachtig door voordat u het apparaat gebruikt.

## PRODUCTBESCHRIJVING

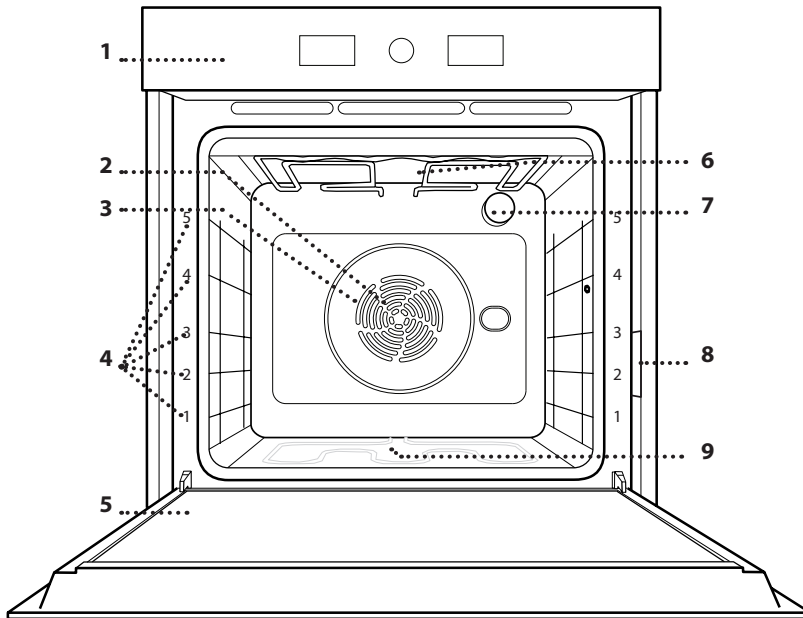

1. Bedieningspaneel
2. Ventilator
3. Circulair verwarmingselement (niet zichtbaar)
4. Roostergeleiders (het niveau is op de voorkant van de oven aangegeven)
5. Deur
6. Bovenste verwarmingselement/grill
7. Lamp
8. Identificatieplaatje (niet verwijderen)
9. Onderste verwarmingselement (niet zichtbaar)

## BEDIENINGSPANEEL

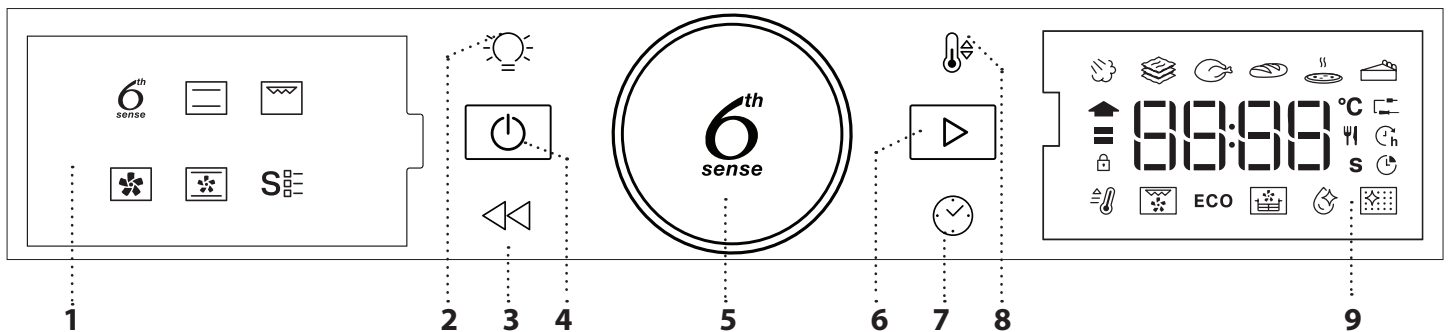

### 1. LINKER DISPLAY

#### 2. LAMP

Om de lamp aan/uit te zetten.

#### 3. TERUG

Om terug te gaan naar het vorige menu. Dient om tijdens de bereiding de instellingen te veranderen.

#### 4. ON/OFF

Om de oven aan en uit te zetten en om een actieve functie op elk gewenst moment te stoppen.

### 5. DRAAIKNOP / 6TH SENSE-KNOP

Draai aan de knop om door de functies te bladeren en om alle bereidingsparameters aan te passen. Druk op de knop om functies of parameters te selecteren, in te stellen, toegang te krijgen tot of te bevestigen en start vervolgens het bereidingsprogramma.

### 6. START

Voor het starten van functies en bevestigen van instellingen of het instellen van een waarde.

#### 7. TIJD

Voor het instellen van de tijd ofwel het instellen of aanpassen van de bereidingstijd.

#### 8. TEMPERATUUR

Om de temperatuur in te stellen.

#### 9. RECHTER DISPLAY

# ACCESSOIRES

## ROOSTER

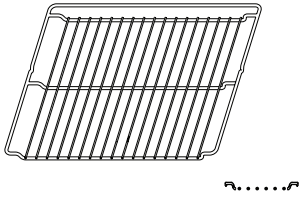

Om voedsel te bereiden of als draagrooster voor pannen, cakevormen en ander ovenvast kookgerei.

## LEKBAKJE

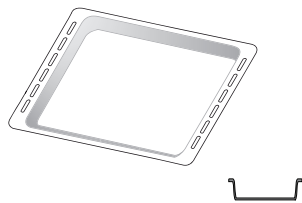

Voor gebruik als ovenschaal voor de bereiding van vlees, vis, groenten, focaccia, enz. of om het bakvocht op te vangen wanneer geplaatst onder het rooster.

## BAKPLAAT \*

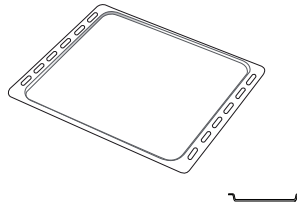

Kan gebruikt worden voor het bereiden van brood of gebak, maar ook voor gegrild vlees, vis in folie, etc.

## SCHUIFRAILS \*

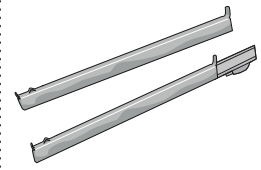

Om het plaatsen of verwijderen van accessoires te vergemakkelijken.

## AIR FRY-LADE \*

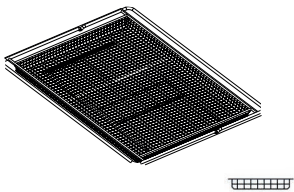

Te gebruiken bij het bereiden van voedsel met de Air Fry-functie, met een bakplaat op een lager niveau om eventuele kruimels en druppels op te vangen. Hij kan in de vaatwasser gereinigd worden.

Het aantal en type accessoires is afhankelijk van het model dat u gekocht hebt. Andere accessoires kunnen apart worden aangeschaft; neem voor bestellingen en informatie contact op met de Klantenservice.  
\*Alleen verkrijgbaar voor bepaalde modellen

## HET ROOSTER EN ANDERE ACCESSOIRES PLAATSEN

Schuif het rooster horizontaal over de geleiders en zorg ervoor dat de zijde met de geheven rand naar boven gericht is.

Andere accessoires, zoals de opvangbak en de bakplaat, worden op dezelfde wijze als het rooster horizontaal in de oven geschoven.

## DE GELEIDERS VAN HET ROOSTER VERWIJDEREN EN TERUGPLAATSEN

• Om de roostergeleiders te verwijderen tilt u ze op en daarna trekt u het onderste delen uit de zittingen: de roostergeleiders kunnen nu verwijderd worden.

• Om de roostergeleiders weer te plaatsen, moet men ze eerst achteraan in hun bovenste zitting steken. Houd ze rechtop, schuif ze in de ovenruimte en laat ze dan in de juiste positie in de onderste zitting zakken.

## DE SCHUIFRAILS AANBRENGEN (INDIEN AANWEZIG)

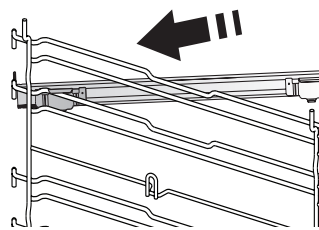

Verwijder de roostergeleiders uit de oven en verwijder het beschermende plastic van de schuifrails.

Om de schuifrails aan te brengen, bevestigt u de bovenste klem van de rail aan de roostergeleider en schuift deze zo ver mogelijk door. Duw de andere klem naar beneden op zijn plaats.

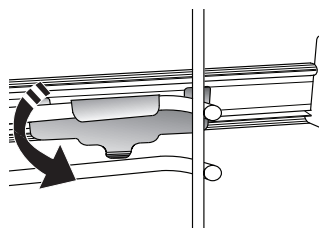

Om de geleider vast te zetten de onderkant van de klem stevig tegen de roostergeleider drukken. Zorg ervoor dat de rails vrij kunnen bewegen. Herhaal deze stappen bij de andere roostergeleider op hetzelfde niveau.

Let op: De schuifrails kunnen op elk niveau worden gemonteerd.

# FUNCTIES

## 6TH SENSE

Deze zorgen voor het volautomatisch bereiden van alle soorten voedsel (Lasagne, Vlees, Vis, Groenten, Taart & gebak, Hartige taarten, Brood, Pizza). Om deze functie optimaal te benutten volgt u de aanwijzingen in de betreffende bereidingstabel.

-  **STOOM+**

De functie STEAM+ zorgt voor uitstekende resultaten dankzij het gebruik van stoom bij de bereiding. Deze functie stelt automatisch de ideale temperatuur voor het bereiden van een groot aantal recepten voor; De kooktijden en de hoeveelheid water (100 / 200 ml) van de hoofdgerechten staan in de relatieve kooktabel die u online kunt vinden. Schakel de stoomfunctie altijd in terwijl de oven koud is. Giet eerst drinkwater in de bodem van de ovenruimte.

-  **STOOFSCHOTELS**

Met deze functie worden automatisch de beste temperatuur en bereidingsmethode voor pastagerechten geselecteerd.

-  **VLEES**

Met deze functie worden automatisch de beste temperatuur en bereidingsmethode voor vlees geselecteerd.

-  **BROOD**

Met deze functie wordt automatisch de beste temperatuur en bereidingsmethode voor alle soorten brood geselecteerd.

-  **PIZZA**

Met deze functie kunt u heerlijke zelfgemaakte pizza's bakken, in minder dan 10 minuten zoals in een restaurant. De speciale bereidingscyclus werkt bij temperaturen boven 300 graden Celsius en zorgt voor pizza's die zacht van binnen zijn, knapperig aan de randen en perfect gelijkmatig bruin worden.

Als u deze functie combineert met het Pizza Stone WPro-accessoire en 30 minuten voorverwarmt, bakt u een pizza in 5-8 minuten.

Voor bestellingen en informatie neemt u contact op met de Consumentenservice of met ([www.whirlpool.eu](http://www.whirlpool.eu)).

-  **GEBAK EN TAARTEN**

Met deze functie wordt automatisch de beste temperatuur en bereidingsmethode voor alle soorten cake geselecteerd.

## CONVENTIONEEL

Voor het bereiden van gerechten op één steunhoogte.

## GRILL

Voor het grillen van karbonades, spiesen en worstjes, gratineren van groenten of om brood te roosteren. Voor het grillen van vlees wordt geadviseerd de opvangbak te gebruiken om het braadvet op te vangen: Plaats de bak op één van de niveaus onder het rooster en voeg 500 ml

drinkwater toe.

## TURBOHETELUCHT

Om verschillende soorten voedsel te bereiden met dezelfde bereidingstemperatuur op verschillende niveaus (maximaal drie) tegelijk. Met deze functie worden er geen geuren van het ene naar het andere gerecht overgebracht.

## HETE LUCHT

Om vlees te bereiden, gebak met vulling op een enkel rooster te bakken.

## SPECIALE FUNCTIES

- **SNEL VOOR- VERWARMEN**

Om de oven snel voor te verwarmen.

- **TURBO GRILL**

Voor het grillen van grote stukken vlees (lamsbouten, rosbeef, hele kip). Wordt geadviseerd de opvangbak te gebruiken om het braadvet op te vangen: Plaats de pan op één van de niveaus onder de rooster en voeg 500 ml drinkwater toe.

- **ECO-PROGRAMMA**

Gevulde braadstukken en stukken vlees op één steunhoogte bereiden. Tijdens het gebruik van deze ECO-functie blijft de verlichting tijdens de bereiding uit. Om de ECO-cyclus te gebruiken en daardoor een optimaler stroomverbruik te krijgen, mag de oven niet eerder worden geopend dan dat het voedsel volledig bereid is.

- **AIR FRY/BRADEN MET HETE LUCHT**

Met de speciale air fry-lade (bij sommige modellen meegeleverd) kunt u frietjes, kipnuggets en meer bakken met minder olie, met een aangenaam krokant resultaat. Verwarmingselementen draaien om de ovenruimte goed te verwarmen, terwijl de ventilator hete lucht circuleert. Leg het voedsel in een enkele laag op de air fry-plaat en volg de aanwijzingen in de air fry-bereidingstabel voor de beste prestaties.

Deze functie kan ook worden gebruikt om geweldige braadresultaten te krijgen bij vlees en gevogelte, aardappelen en groenten, volgens de aanbevelingen in de kooktabel. Deze recepten kunnen worden bereid met een standaard bakplaat.

- **SMART CLEAN**

Door de werking van de stoom die tijdens deze speciale reinigingscyclus op lage temperatuur vrijkomt, kunnen vuil en voedselresten gemakkelijk worden verwijderd. Giet 200 ml drinkwater op de bodem van de oven en schakel de functie alleen in wanneer de oven koud is.

- **PYROLYSE**

Om bakspatten te verwijderen met een cyclus op zeer hoge temperatuur. U kunt kiezen tussen twee zelfreinigende cycli: een volledige cyclus (Pyrolyse) en een kortere cyclus (Pyrolyse Eco). We raden aan de volledige cyclus te gebruiken voor de beste reinigingsprestaties.

# EERSTE GEBRUIK

## 1. DE TIJD REGELEN

Stel de tijd in wanneer u de oven voor de eerste keer aan zet.



Op het display knipperen de twee cijfers die de uren aangeven: Draai aan de knop om de uren in te stellen en druk op om te bevestigen.

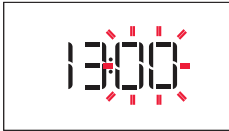

Op het display knipperen de twee cijfers die de minuten aangeven. Draai aan de knop om de minuten in te stellen en druk op om te bevestigen.

Let op: Om het uur later te veranderen wanneer de oven uit staat houdt u tenminste één seconde lang ingedrukt en herhaalt u de bovenstaande stappen.

wanneer de stroom voor langere tijd uitvalt moet u de tijd mogelijk opnieuw instellen.

## 2. INSTELLINGEN

Indien nodig kunt u de standaard nominale stroom (16 A) wijzigen.



Draai aan de selectieknop om de nominale stroom te selecteren, druk daarna op om te bevestigen.

# DAGELIJKS GEBRUIK

## 1. SELECTEREN VAN EEN FUNCTIE

Als de oven uitgeschakeld is, wordt alleen de tijd op het display weergegeven. Houd ingedrukt om de oven in te schakelen. Draai aan de knop om de hoofdfuncties op het linker display te bekijken. Selecteer een functie en druk op .



Kies voor het selecteren van een subfunctie (indien aanwezig) de hoofdfunctie en druk daarna op om te bevestigen en ga naar het functiemenu.



Draai aan de draaiknop om een keuze te maken uit de subfuncties op de rechter display en druk op om te bevestigen.

Let op: De oven is geprogrammeerd om een niveau van elektrisch vermogen te verbruiken dat compatibel is met een huishoudelijk netwerk van meer dan 3 kW (16 A): Als uw huishouden een lager vermogen gebruikt, moet u deze waarde (13 A) verlagen.

Let op: Om de nominale stroom later te veranderen wanneer de oven uit staat, houdt u tenminste vijf seconden lang ingedrukt en herhaalt u de bovenstaande stappen.

## 3. DE OVEN VERWARMEN

Een nieuwe oven kan geuren afgeven die tijdens het productieproces zijn achtergebleven: Dit is volkomen normaal.

Voordat u begint met het bereiden van voedsel, raden we daarom aan om de lege oven te verwarmen, om alle mogelijke geuren te verwijderen. Verwijder alle beschermende karton of transparante film uit de oven en verwijder eventuele accessoires aan de binnenkant. Verwarm de oven tot 200 °C gedurende ongeveer één uur, ideaal met behulp van een functie met luchtcirculatie (bijvoorbeeld "Turbohetelucht" of "Convectiebakken").

Volg de instructies voor de correcte instelling van de functie.

Let op: Het is raadzaam om de ruimte na het eerste gebruik van het apparaat te luchten.

## 2. DE FUNCTIE INSTELLEN

Nadat u de gewenste functie hebt geselecteerd kunt u de instellingen wijzigen. Het display toont achtereenvolgens de instellingen die gewijzigd kunnen worden.

### TEMPERATUUR / GRILLNIVEAU



Wanneer het °C pictogram knippert op het display draai dan aan de knop om de waarde te veranderen, druk daarna op om te bevestigen en ga verder met het wijzigen van de instellingen die volgen (indien mogelijk).

U kunt tegelijkertijd ook het grillniveau instellen (3 = hoog, 2 = gemiddeld, 1 = laag).



Let op: Zodra de functie is gestart, kunt u de temperatuur of het grillniveau wijzigen door op te drukken of rechtstreeks aan de knop te draaien.

#### DUUR



Wanneer het symbool knippert op de display, gebruik dan de instelknop om de gewenste bereidingstijd in te stellen en druk op om te bevestigen.

Wanneer u de bereiding handmatig wilt beheren hoeft u geen bereidingstijd in te stellen: Druk ter bevestiging op om de functie te starten. In dit geval kunt u niet het einde van de bereidingstijd instellen door een uitgestelde start te programmeren.

Let op: U kunt de bereidingstijd die al tijdens de bereiding is ingesteld, door op te drukken: Draai aan de knop om het uur te wijzigen en druk op om te bevestigen.

#### INSTELLEN VAN EINDE BEREIDING/ UITGESTELDE START

Bij veel functies kunt u, nadat u een bereidingstijd hebt ingesteld het starten van de functie uitstellen door het programmeren van de eindtijd. Wanneer de eindtijd gewijzigd kan worden, wordt op het display weergegeven wanneer de functie afgelopen zou moeten zijn, terwijl het pictogram knippert.



Draai eventueel aan de knop om de gewenste eindtijd van de bereiding in te stellen en druk dan op om te bevestigen en de functie te starten.

Zet het voedsel in de oven en sluit de deur: De functie start automatisch na een tijdsperiode die berekend is om de bereiding te laten eindigen op het uur dat u gekozen hebt.



Let op: Wanneer er een uitgestelde bereidingsstarttijd wordt geprogrammeerd wordt de voorverwarmingsfase van de oven uitgeschakeld: De oven zal de gewenste temperatuur geleidelijk bereiken, wat betekent dat de bereidingstijden iets langer zijn dan in de bereidingstabel staat vermeld.

Tijdens de wachttijd kunt u de knop gebruiken om de geprogrammeerde eindtijd te wijzigen.

Druk op of voor het wijzigen van de instellingen voor temperatuur en bereidingstijd. Druk op om te bevestigen wanneer u klaar bent.

### 3. DE FUNCTIE INSCHAKELEN

Wanneer u alle gewenste instellingen toegepast hebt, druk op om de functie te activeren.

U kunt op elk gewenst moment ingedrukt houden om de functie die momenteel actief is te onderbreken.

### 4. VOORVERWARMEN

Een aantal functies hebben een fase voor het voorverwarmen van de oven: Zodra de functie gestart is, geeft het display aan dat de voorverwarmfase geactiveerd is.



Na deze fase is een signaal hoorbaar en toont de display dat de oven de ingestelde temperatuur bereikt heeft.



Open nu de deur, plaats het voedsel in de oven, sluit de deur en start de bereiding door in te drukken.

Let op: Het voedsel in de oven plaatsen vooraleer de fase van de voorverwarming afgelopen is zal een negatief effect hebben op het uiteindelijk resultaat van de bereiding.

Wanneer de deur tijdens de voorverwarmingsfase wordt geopend zal het onderbreken worden gestopt. De bereidingstijd is exclusief de voorverwarmingsfase. De door u gewenste temperatuur kan altijd met behulp van de knop worden gewijzigd.

### 5. EINDE BEREIDINGSTIJD

Er klinkt een geluidssignaal en op de display wordt aangegeven dat de bereiding klaar is.



Voor het verlengen van de bereidingstijd zonder de instellingen te veranderen, draait u aan de knop om een nieuwe bereidingstijd in te stellen en drukt u op .

### 6. SPECIALE FUNCTIES

#### AUTOMATISCHE REINIGING – PYRO

**Raak de oven niet aan tijdens het automatisch reinigen.**

**Houd kinderen en dieren uit de buurt van de oven tijdens en na het uitvoeren van het automatisch reinigen (totdat de ruimte gelucht is).**

De accessoires - ook de roostergeleiders - moeten uit de oven worden gehaald voordat u de functie inschakelt. Indien de oven onder een kookplaat is geïnstalleerd dient u ervoor te zorgen dat alle branders of elektrische kookplaten uitgeschakeld zijn tijdens de zelfreinigingscyclus.

Voor een optimale reiniging dient het ergste vuil met een vochtige spons verwijderd te worden voordat de Pyrolyse-functie wordt gebruikt. Het is raadzaam de automatische reiniging alleen uit te voeren wanneer het apparaat erg vervuild is of tijdens het bereiden vieze geuren afgeeft.

Gebruik de speciale functies **S**: draai aan de knop om te selecteren op het menu en druk dan op om te bevestigen.

Druk op om de reinigingscyclus onmiddellijk te starten of druk op om de eindtijd/uitgestelde start in te stellen.

De oven zal de schoonmaak cyclus starten en de deur zal automatisch gesloten worden.

Tijdens de pyrolyse reiniging kan de ovendeur niet worden geopend. Deze blijft vergrendeld totdat de temperatuur weer op een acceptabel niveau is. Tijdens en na het uitvoeren van de Pyrocyclus de ruimte luchten.

Let op: De duur en temperatuur van de reinigingscyclus kunnen niet ingesteld worden.

## 7. VERGREDELING

Om het toetsenbord te vergrendelen, houdt u minstens vijf seconden ingedrukt.



Doe dit opnieuw om het toetsenbord vrij te geven.

Let op: Deze functie kan ook tijdens het bereidingsproces worden ingeschakeld. Om veiligheidsredenen kan de functie om het even wanneer uitgeschakeld worden door in te drukken.

## . OPMERKINGEN

- Bedek de binnenkant van de oven niet met aluminiumfolie.
- Schuif niet met pannen of schalen over de bodem van de oven, omdat dit krassen op de lak kan geven.
- Plaats geen zware gewichten op de deur en houd de deur niet vast.
- Door de hogere temperatuur van de pizzacyclus wordt een iets hoger geluid van de koelventilator verwacht.



---

## NUTTIGE TIPS

---

### LEZEN VAN DE BEREIDINGSTABEL

De tabel geeft een overzicht van de beste functie, accessoires en het niveau voor het bereiden van verschillende soorten gerechten. Bereidingstijden starten vanaf het moment dat het gerecht in de oven is geplaatst. De voorverwarmingstijd (indien nodig) wordt niet meegerekend. De bereidingstemperaturen en -duur zijn bij benadering en zijn afhankelijk van de hoeveelheid voedsel en het type accessoire dat wordt gebruikt. Gebruik eerst de laagste aanbevolen waarden. Als de bereiding niet naar wens is, kunt u hogere waarden gebruiken. Geadviseerd wordt om de bijgeleverde accessoires te gebruiken en indien mogelijk taartvormen en bakplaten van donker metaal. U kunt ook vuurvaste of aardewerk pannen en accessoires gebruiken; de bereidingstijden zijn dan iets langer.

---

### HET TEGELIJKERTIJD BEREIDEN VAN VERSCHILLENDE GERECHTEN

Met de functie "Turbohetelucht" kunt u tegelijkertijd verschillende gerechten bereiden (bijvoorbeeld: vis en groenten), op verschillende roosters. Haal de gerechten die klaar zijn uit de oven en laat de gerechten die meer tijd nodig hebben in de oven staan.

---

### VLEES

U kunt elke soort ovenschaal of vuurvaste schaal gebruiken die geschikt is voor de afmetingen van het te bereiden vlees. Schenk bij gebraden vlees bij voorkeur wat bouillon in de schaal, waardoor het vlees tijdens de bereiding vochtig wordt gehouden en meer smaak krijgt. Houd er rekening mee dat er tijdens dit proces stoom kan ontstaan. Laat het gebraden vlees na afloop van de bereiding 10-15 min. in de oven rusten, of dek het af met aluminiumfolie.

Als u stukken vlees wilt grillen, kies dan stukken met een gelijke dikte, zodat het vlees gelijkmatig gaar wordt. Zeer dikke stukken vlees hebben een langere bereidingsduur. Zet het rooster op een lagere plaathoogte om te voorkomen dat de korst verbrandt. Draai het vlees om na tweederde van de bereidingsduur. Open de deur voorzichtig want er kan stoom naar buiten komen.

Geadviseerd wordt om een druippan met een halve liter kraanwater direct onder het rooster waarop u het voedsel hebt gelegd te plaatsen, om het bakvet op te vangen. Vul indien nodig bij met water tijdens het grillen.

### GEBAK

Bak fijn gebak met de conventionele functie op één steunhoogte.

Gebruik taartvormen van donker metaal en zet deze altijd op het bijgeleverde rooster. Voor bereiding op meerdere plaathoogtes selecteert u de functie met ventilatie en zet u de taartvormen in zigzagvorm op de roosters, zodat de lucht goed kan circuleren.

Om te controleren of de taart gaar is steekt u een houten prikker in het midden van de taart. Als de prikker er droog uitkomt, is de taart klaar.

Als u taartvormen met antiaanbaklaag gebruikt, vet dan niet de randen in, omdat de taart dan mogelijk niet goed rijst aan de zijkanten.

Als het gebak "opzwellt" tijdens het bakken, gebruik dan de volgende keer een lagere temperatuur, verminder bijvoorbeeld de hoeveelheid vocht of meng het beslag voorzichtiger.

Gebruik, voor taarten met vochtige vulling of bovenlaag (kwarktaart of vruchtentaarten) de functie "Convectiebakken". Als de bodem van de taart te vochtig blijft, zet de taart dan op een lager niveau en bestrooi de bodem met paneermeel of verkruimelde koekjes voordat u de vulling erin schenkt.

---

### RIJZEN

Dek het deeg altijd af met een vochtige doek voordat u het in de oven legt. Deze functie verkort de rijstijd met ongeveer een derde, vergeleken met rijzen op kamertemperatuur (20-25°C). De rijstijd voor een pizza is ongeveer één uur voor 1 kg deeg.

# BEREIDINGSTABEL

RECEPT	FUNCTIE	VOORVERWARMEN	TEMPERATUUR (°C)	BEREIDINGSTIJD (Min.)	NIVEAU EN ACCESSOIRES
Taarten / Luchtige cake		-	170	30 - 50	2 
		Ja	160	30 - 50	2 
		Ja	160	30 - 50	4 1 
Gevulde taarten (cheesecake, strudel, appeltaart)		-	160 - 200	30 - 85	3 
		Ja	160 - 200	35 - 90	4 1 
Koekjes / Kleine taartjes		-	160 - 170	20 - 40	3 
		Ja	150 - 160	20 - 40	4 
		Ja	150 - 160	20 - 40	4 1 
		Ja	135	50 - 90	5 4 3 1 
Taarten		Ja	170	50 - 80	5 4 3 1 
Soesjes		-	180 - 200	30 - 40	3 
		Ja	180 - 190	35 - 45	4 1 
		Ja	180 - 190	35 - 45*	5 3 1 
Meringues		Ja	90	110 - 150	3 
		Ja	90	130 - 150	4 1 
		Ja	90	140 - 160*	5 3 1 
Pizza (Dun, dik, focaccia)		Ja	310	7-12	2 
		Ja	220 - 240	20 - 40	4 1 
		Ja	220 - 240	25 - 50*	5 3 1 
		Ja	210	40 - 60	5 4 3 1 
Heel brood 0,5 kg		-	180 - 220	50 - 70	2 
Klein brood		-	180 - 220	30 - 50	3 
Brood		Ja	180 - 220	30 - 60	4 1 
Diepvriespizza		Ja	250	10 - 15	2 
		Ja	250	10 - 20	4 1 
Hartige taarten (groentetaart, quiche)		Ja	180 - 190	45 - 60	2 
		Ja	180 - 190	45 - 60	4 1 
		Ja	180 - 190	45 - 70*	5 3 1 

FUNCTIES	Conventioneel	Grill	Turbo Grill	Hetelucht	Convectiebakken	ECO	Air Fry
AUTOMATISCHE FUNCTIES	Stoofschotel	Vlees	Brood	Pizzafunctie	Gebak		
ACCESSOIRES	Rooster	Opvangbak of ovenschaal op rooster	Opvangbak / bakplaat of ovenschaal op rooster	Druipplaat / Bakplaat	Opvangbak met 500 ml water		

RECEPT	FUNCTIE	VOORVERWARMEN	TEMPERATUUR (°C)	BEREIDINGSTIJD (Min.)	NIVEAU EN ACCESSOIRES
Pasteitjes / Bladerdeeghapjes		Ja	190 - 200	20 - 30	3
		Ja	180 - 190	20 - 40	4 1
		Ja	180 - 190	20 - 40*	5 3 1
Lasagne / puddinkjes		-	190 - 200	40 - 80	3
Gebakken pasta / cannelloni		-	190 - 200	25 - 60	3
Lamsvlees/kalfsvlees/rundvlees/ varkensvlees 1 kg		-	190 - 200	60 - 90	3
Kip / konijn / eend 1 kg		-	200 - 230	50 - 80 **	3
Kalkoen / gans 3 kg		-	190 - 200	90 - 150	2
Vis uit de oven / in folie (filet, heel)		Ja	180 - 200	40 - 60	3
Gevulde groenten (tomaten, courgettes, aubergines)		Ja	180 - 200	50 - 60	2
Toast		-	3 (hoog)	3 - 6	5
Visfilets / moten vis		-	2 (medium)	20 - 30***	4 3
Worstjes / Kebab / Spareribs / Hamburgers		Ja	200 - 220	15 - 30***	5 4
Gebraden kip 1-1,3 kg		Ja	200 - 220	55 - 70**	2 1
Rosbief rosé 1 kg		-	2 (medium)	35 - 50**	3
Lamsbout / schenkel		-	2 (medium)	60 - 90**	3
Gebakken aardappeltjes		Ja	200 - 220	35 - 55**	3
Groentegratin		Ja	200 - 220	10 - 25	3
Complete maaltijd: Fruittaart (niveau 5) / lasagne (niveau 3) / vlees (niveau 1)		Ja	190	40 - 120*	5 3 1
Complete maaltijd: Fruittaart (niveau 5) / gebakken groenten (niveau 4) / lasagne (niveau 2) / gesneden vlees (niveau 1)		Ja	190	40 - 120*	5 4 2 1
Lasagne en vlees		Ja	200	50 - 120*	4 1
Vlees en aardappelen		Ja	200	45 - 120*	4 1
Vis en groenten		Ja	180	30 - 50	4 1
Gevulde braadstukken	ECO	-	200	80 - 120*	3
Gesneden vlees (konijn, kip, lam)	ECO	-	200	50 - 120*	3

\* Geschatte tijdsduur: gerechten kunnen op verschillende tijdstippen afhankelijk van de persoonlijke voorkeur uit de oven worden verwijderd.

\*\*Draai het voedsel na twee derde van de bereidingstijd om (indien nodig).

\*\*\* Draai het vlees halverwege de bereidingstijd om.

FUNCTIES						ECO	
	Conventioneel	Grill	Turbo Grill	Hetelucht	Convectiebakken	ECO	Air Fry
AUTOMATISCHE FUNCTIES							
	Stoofschotels	Vlees	Brood	Pizzafunctie	Gebak		
ACCESSOIRES							
	Rooster	Opvangbak of ovenschaal op rooster	Opvangbak / bakplaat of ovenschaal op rooster	Druipplaat / Bakplaat	Opvangbak met 500 ml water		























# AIR FRY-BEREIDINGSTABEL

	RECEPT	FUNCTIE	AANBEVOLEN HOEVEELHEID	VOORVERWARMEN	TEMPERATUUR (°C)	DUUR (MIN.)	STEUNHOOGTE EN ACCESSOIRES
BEVROREN VOEDSEL	Diepvriesfrites		650- 850g	Ja	200	25 - 30	
	Bevroren kipnuggets		500 g	Ja	200	15 - 20	
	Vissticks		500 g	Ja	220	15 - 20	
	Uienringen		500 g	Ja	200	15 - 20	
GROENTEN	Vers gepaneerde courgette		400 g	Ja	200	15 - 20	
	Zelfgemaakte frietjes		300 - 800 g	Ja	200	20 - 40	
	Gemengde groenten		300 - 800 g	Ja	200	20 - 30	
VLEES EN VIS	Kippenborst		1 - 4 cm	Ja	200	20 - 40	
	Kippenvleugeltjes		200 - 1500 g	Ja	220	30 - 50	
	Gepaneerde kotelet		1 - 4 cm	Ja	220	20 - 50	
	Visfilet		1 - 4 cm	Ja	220	15 - 25	



Om vers of zelfgemaakt voedsel te bereiden, smeert u een dun laagje olie op het oppervlak van het voedsel.  
Om een gelijkmatig bereidingsresultaat te garanderen, mengt u het voedsel halverwege de aanbevolen kooktijd.

FUNCTIES	 Air Fry		
ACCESSOIRES	 Air fry-lade	 Opvangbak of ovenschaal op rooster	 Opvangbak / bakplaat of ovenschaal op rooster

# BEREIDINGSTABEL STEAM+

GERECHT	RECEPT	HOEEVEELHEID	TIJD (MIN.)	ACCESSOIRES	WATER
BROOD	Kleine broden	80 -100 g	30 - 45		100 ml
	Sandwichbrood in bakblik	300-500 g	40 - 60		
	Brood	500 g-2 kg	50 - 100		
	Baguettes	200-300 g	30 - 45		
GEBAK	Koekjes	één schaal	25 - 35		
	Muffins	30-60 g	25 - 45		
	Luchtige cake	500-700 g	30 - 50		
	Taart	één schaal	35 - 55		
VLEES	Hele kip	1 kg	60 - 110		200 ml
	Ribbetjes	500 g-1,5 kg	50 - 75		
	Kip	1-1,5 kg	55 - 80		
	Kip/Kalkoen	3 kg	100 - 140		
VIS	Haasbiefstuk	0,5 - 2 cm	15 - 25		
	Haasbiefstuk	2 - 4 cm	20 - 35		
	Hele vis	300 - 600 g	20 - 30		
	Hele vis	600 -1200 g	25 - 45		
GROENTEN	Gebakken aardappelen	0,5 - 1,5 kg	45 - 60		
	Gevulde Paprika's	1-2 kg	35 - 55		
	Geroosterde broccoli	0,3-1 kg	30 - 50		
	Geroosterde courgette	0,5 - 1,5 kg	30 - 50		

Start de functie STEAM+ alleen als de oven koud is. Het openen van de deur en het bijvullen van water tijdens de bereiding kan een nadelig effect hebben op het uiteindelijke resultaat.

ACCESSOIRES			
	Air fry-lade	Opvangbak of ovenschaal op rooster	Opvangbak / bakplaat of ovenschaal op rooster

# ONDERHOUD EN SCHOONMAKEN

Zorg ervoor dat de oven afgekoeld is vooraleer te onderhouden of te reinigen.

Gebruik geen stoomreinigers.

Gebruik geen staalwol, schuursponsjes of schurende/bijtende reinigingsproducten, omdat deze het oppervlak van het apparaat kunnen beschadigen.

Draag beschermende handschoenen.

De oven moet worden losgekoppeld van het elektriciteitsnet voordat u onderhoudswerkzaamheden uitvoert.

## EXTERNE OPPERVLAGKEN

• Reinig de oppervlakken met een vochtig microvezeldoekje. Als ze zeer vuil zijn, voeg dan een paar druppels neutraal afwasmiddel toe aan het water. Afdrogen met een droge doek.

• Gebruik geen bijtende of schurende reinigingsmiddelen. Als een dergelijk product per ongeluk in contact komt met de oppervlakken het apparaat, verwijder het dan onmiddellijk met een vochtig microvezeldoekje.

## INTERNE OPPERVLAGKEN

• Na elk gebruik moet de oven afkoelen en dan gereinigd worden, bij voorkeur wanneer die nog warm is, om afzettingen of vlekken veroorzaakt door voedselresten te verwijderen. Laat voor het drogen van condens die zich heeft gevormd vanwege het breiden van voedsel met een hoog vochtgehalte de oven volledig afkoelen en veeg het af met een doek of spons.

• Activeer de functie "Smart Clean" voor een optimale reiniging van de interne oppervlakken. (Alleen bij enkele modellen).

• Maak het glas van de deur schoon met een geschikt vloeibaar reinigingsmiddel.

• Om de oven gemakkelijker te kunnen reinigen, kan de deur worden verwijderd.

## ACCESSOIRES

Laat de accessoires na gebruik weken in water met afwasmiddel. Pak ze vast met handschoenen als ze nog heet zijn. Voedselresten kunnen met een afwasborstel of met een sponsje worden verwijderd. Reinig de voedingsthermometer en gaarthermometer (indien aanwezig) niet in de vaatwasser. De Air Fry-lade (indien aanwezig) is vaatwasserbestendig.

## DE KATALYTISCHE PANELEN REINIGEN

(ALLEEN BIJ ENKELE MODELLEN)

Deze oven is uitgerust met speciale katalytische panelen, waardoor de ovenruimte gemakkelijker te reinigen is dankzij de speciale zelfreinigende coating, die zeer poreus is en vet en vuil kan opnemen. Deze voeringen zitten op de roostergeleiders: Wanneer de roostergeleiders opnieuw worden geplaatst en vastgezet zorg er dan voor dat de haken aan de bovenkant worden in de daarvoor bestemde openingen in de voeringen worden geplaatst.

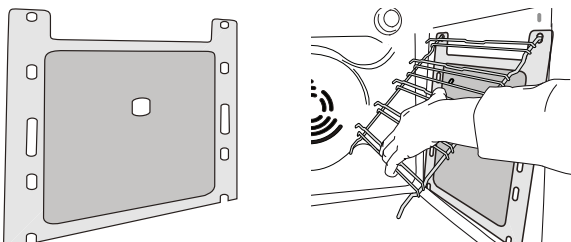

Om optimaal gebruik te maken van de zelfreinigende eigenschappen van de katalytische voeringen raden we aan de oven te verwarmen tot 200 °C gedurende ongeveer een uur, met de functie "Convectiebakken". De oven moet leeg zijn gedurende deze tijd. Laat het apparaat daarna afkoelen en gebruik een niet-schurende spons om eventuele etensresten te verwijderen.

Let op: Bijtende of schurende reinigingsmiddelen, ruwe borstels, pannensponsjes of ovensprays kunnen het katalytische oppervlak beschadigen, waardoor dit zijn zelfreinigende eigenschappen verliest.

Neem contact op met onze Consumentenservice wanneer u de voeringen wilt vervangen.

## VERVANGEN VAN HET LAMPJE

Neem voor het vervangen van de lamp contact op met de aftersales.

## DE DEUR VERWIJDEREN EN TERUGPLAATSEN

**1.** Om de deur te verwijderen opent u deze volledig en brengt u de vergrendelingen naar beneden totdat ze ontgrendeld zijn.

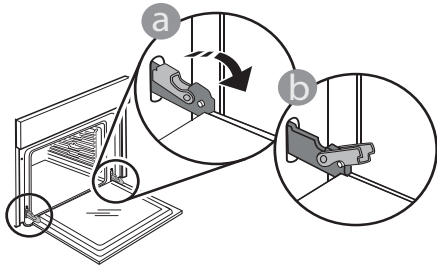

**2.** Sluit de deur zo ver mogelijk. Houd de deur stevig met beide handen beet – niet vasthouden aan de handgreep. Verwijder de deur door deze te blijven sluiten en tegelijkertijd omhoog te trekken totdat de deur loshaakt. Zet de deur opzij en laat deze op een zachte ondergrond rusten.

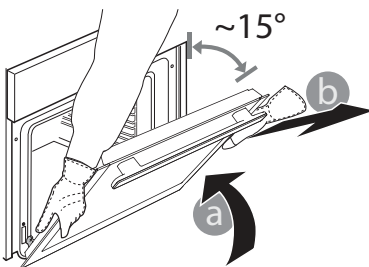

**3.** Monteer de deur terug door deze naar de oven te duwen, de haken van de scharnieren uit te lijnen met de zitting en het bovenste deel op de zitting vast te zetten.

**4.** Laat de deur zakken en doe deze vervolgens volledig open. Breng de vergrendelingen omlaag naar hun oorspronkelijke positie: Zorg ervoor dat ze volledig naar beneden staan.

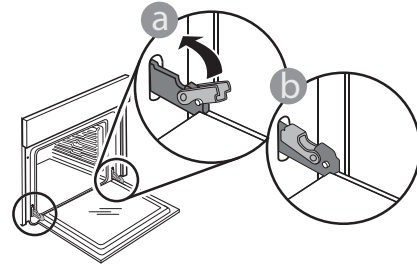

Druk zachtjes om te controleren of de vergrendelingen in de juiste positie staan.

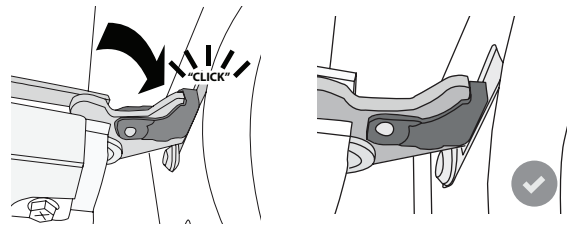

**5.** Probeer de deur te sluiten en controleer of het in lijn met het bedieningspaneel is. Als dit niet het geval is herhaalt u de bovenstaande stappen: als het niet goed werkt kan de deur beschadigd raken.

## BRENG HET BOVENSTE VERWARMINGSELEMENT OMLAAG (ALLEEN BIJ ENKELE MODELLEN)

**1.** Verwijder de laterale roostergeleiders.

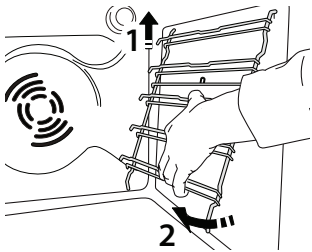

**2.** Trek het verwarmingselement iets naar buiten en breng het naar beneden.

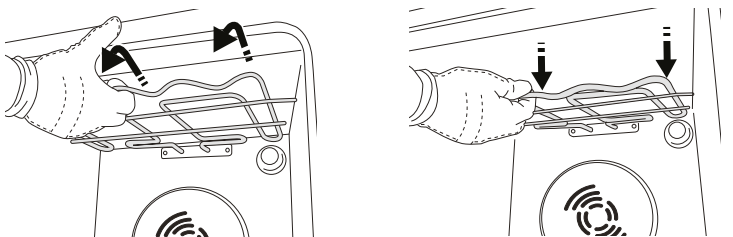

**3.** Om het verwarmingselement terug te plaatsen tilt u het op, trekt u het voorzichtig naar u toe en legt u het op de daarvoor bestemde steunen aan de zijkant.

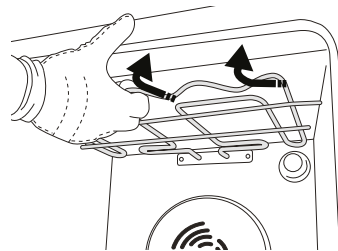

# PROBLEEMOPLOSSING

Probleem	Mogelijke oorzaak	Oplossing
De oven werkt niet.	Stroomonderbreking. Losgekoppeld van de stroomvoorziening.	Controleer of het elektriciteitsnet spanning heeft en of de oven is aangesloten. Zet de oven uit en weer aan, om te controleren of het probleem opgelost is.
Op de display verschijnt de letter "F" gevolgd door een nummer.	Softwareprobleem.	Neem contact op met het Callcenter en vermeld het getal na de letter 'F'.
De tekst op het display is onduidelijk, het display lijkt kapot te zijn.	Er is een andere taal ingesteld.	Neem contact op met het Callcenter.
Kookcyclus met gaarthermometer beëindigd zonder duidelijke oorzaak of fout F3E3 wordt weergegeven op het scherm.	Voedselthermometer is niet goed aangesloten.	Controleer de aansluiting van de voedselthermometer.

## Beleid, standaarddocumentatie en aanvullende productinformatie vindt u:

- Via de QR-code op het product
- Bezoek onze website [docs.whirlpool.eu](https://docs.whirlpool.eu)
- Anders, **contacteer onze Klantenservice** (Het telefoonnummer staat in het garantieboekje). Wanneer u contact opneemt met de Klantenservice, gelieve de codes te vermelden die op het identificatieplaatje van het apparaat staan.

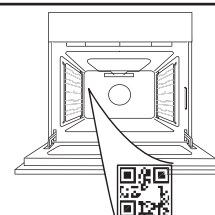

Whirlpool



400020003124





**GRAZIE PER AVERE ACQUISTATO UN PRODOTTO WHIRLPOOL**

Per ricevere un'assistenza più completa, registrare il prodotto su [www.whirlpool.eu/register](http://www.whirlpool.eu/register)

**SCANSIONARE IL CODICE QR SUL PROPRIO APPARECCHIO PER OTTENERE MAGGIORI INFORMAZIONI**

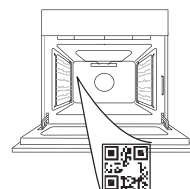

Prima di utilizzare l'apparecchio leggere attentamente le istruzioni di sicurezza.

## DESCRIZIONE DEL PRODOTTO

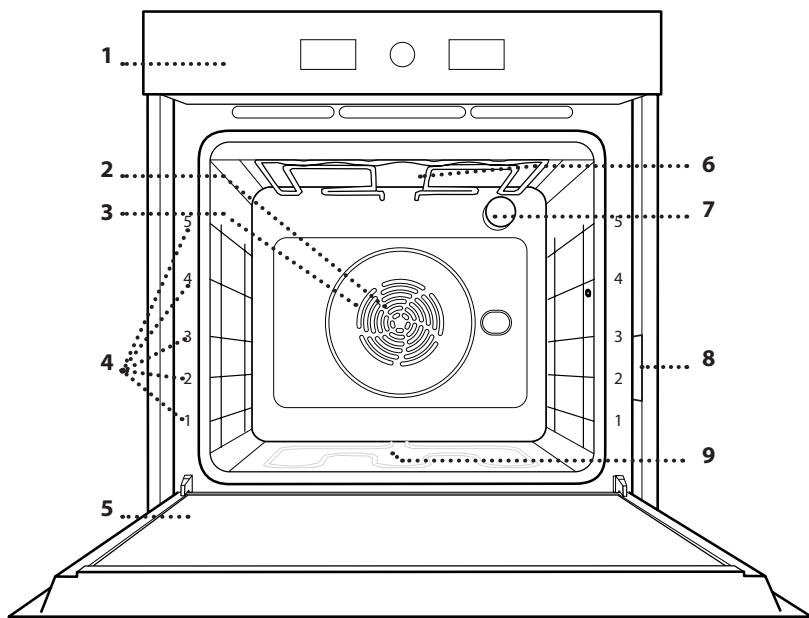

1. Pannello comandi
2. Ventola
3. Resistenza circolare (non visibile)
4. Griglie laterali (il livello è indicato sulla parte frontale del forno)
5. Porta
6. Resistenza superiore / grill
7. Luce
8. Targhetta matricola (da non rimuovere)
9. Resistenza inferiore (non visibile)

## PANNELLO COMANDI

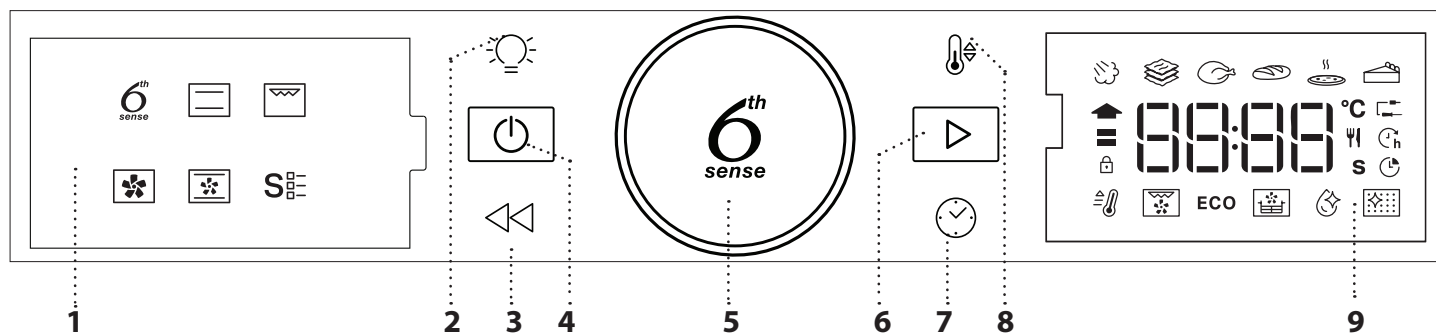

### 1. PARTE SINISTRA DEL DISPLAY

#### 2. LAMPADA

Per accendere/spegnere la lampadina.

#### 3. INDIETRO

Per tornare alla schermata precedente. Durante la cottura, permette di modificare le impostazioni.

#### 4. ON/OFF

Per accendere e spegnere il forno o terminare in qualunque momento una funzione attiva.

### 5. MANOPOLA ROTANTE/6TH SENSE

#### TASTO

Ruotando la manopola è possibile spostarsi tra le funzioni e regolare i parametri di cottura. Premere per selezionare, impostare, visualizzare e confermare le funzioni o i parametri e per avviare i programmi di cottura.

### 6. START

Per avviare le funzioni e confermare le impostazioni o un valore impostato.

### 7. TEMPO

Per impostare l'ora e per regolare il tempo di cottura.

### 8. TEMPERATURA

Per impostare la temperatura.

### 9. DISPLAY DESTRA

# ACCESSORI

## GRIGLIA

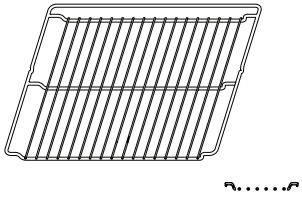

Utilizzare per cuocere gli alimenti o come supporto per teglie, tortiere e altre pentole da forno.

## LECCARDA

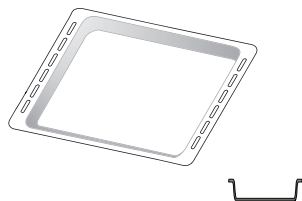

Utilizzare come teglia da forno per cucinare carne, pesce, verdure, focacce, ecc. o posizionare sotto la griglia per raccogliere i succhi di cottura.

## PIASTRA DOLCI \*

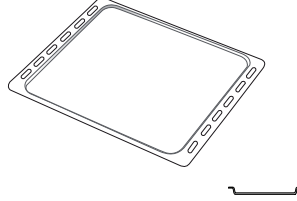

Utilizzare per la cottura di tutti i prodotti di panetteria e pasticceria, ma anche per arrosti, pesce en papillote, ecc.

## GUIDE DI SCORRIMENTO \*

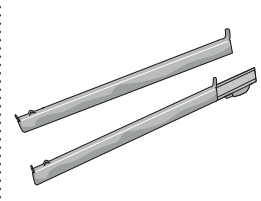

Per facilitare l'inserimento o la rimozione degli accessori.

## LECCARDA FRITTURA AD ARIA \*

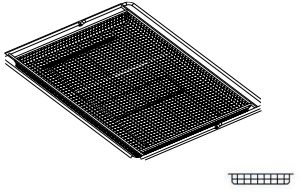

Da utilizzare quando si cucinano alimenti con la funzione Frittura ad aria, con una teglia posizionata a un livello inferiore per raccogliere eventuali briciole e sgocciolamenti. Può essere lavata in lavastoviglie.

Il numero e il tipo di accessori possono variare a seconda del modello acquistato. Altri accessori possono essere acquistati separatamente; per ordini e informazioni contattare il servizio assistenza clienti.

\* Disponibile solo in alcuni modelli

## INSERIRE LA GRIGLIA E GLI ALTRI ACCESSORI

Inserire la griglia orizzontalmente facendola scivolare sulle griglie laterali inserendo dapprima il lato rialzato orientato verso l'alto.

Gli altri accessori, come la leccarda o la teglia, si inseriscono orizzontalmente come la griglia.

## SMONTAGGIO E RIMONTAGGIO DELLE GRIGLIE LATERALI

- Per togliere le griglie, sollevare le griglie prima di scostare la parte inferiore dalle proprie sedi: a questo punto è possibile rimuovere le griglie.
- Per rimontare le griglie, inserirle dapprima nelle sedi superiori. Avvicinarle alla cavità tenendo sollevato, quindi abbassarle in posizione nelle sedi inferiori.

## MONTAGGIO DELLE GUIDE SCORREVOLI (SE PRESENTE)

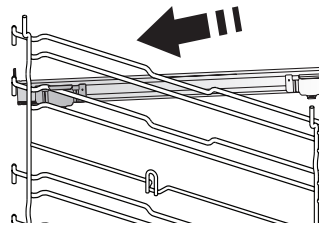

Togliere dal forno le griglie laterali e rimuovere la protezione in plastica dalle guide scorrevoli.

Ancorare alla griglia laterale la clip superiore della guida e farla scivolare fino a fine corsa. Abbassare l'altra clip in posizione.

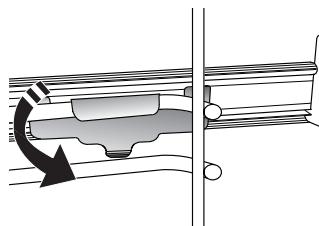

Per fissare la guida, premere la parte inferiore della clip contro la griglia laterale. Assicurarsi che le guide possano scorrere liberamente. Ripetere questa operazione sull'altra griglia laterale, allo stesso livello.

Note: le guide scorrevoli possono essere montate a qualsiasi livello.

## FUNZIONI

### 6TH SENSE

Questa funzione permette la cottura completamente automatica di tutte le pietanze (lasagna, carne, pesce, verdure, torte & dolci, torte salate, pane, pizza). Per utilizzare al meglio questa funzione si raccomanda di seguire le indicazioni della tabella di cottura.

#### VAPORE+

La funzione Vapore+ permette di ottenere ottime prestazioni grazie alla presenza di vapore nel ciclo di cottura. Questa funzione suggerisce la temperatura ideale per la cottura di un'ampia gamma di ricette; I tempi di cottura e la quantità di acqua (100 / 200 ml) dei piatti principali sono indicati nella relativa tabella di cottura reperibile online. Attivare sempre la funzione vapore quando il forno è freddo e dopo aver versato acqua potabile sul fondo della cavità.

#### PRIMI PIATTI

Questa funzione suggerisce la migliore temperatura e modalità di cottura per le pietanze a base di pasta.

#### CARNE

Questa funzione suggerisce la migliore temperatura e modalità di cottura per la carne.

#### PANE

Questa funzione suggerisce automaticamente la migliore temperatura e modalità di cottura per qualsiasi tipo di pane.

#### PIZZA

Questa funzione consente di cucinare un'ottima pizza fatta in casa, in meno di 10 minuti come al ristorante.

Il ciclo di cottura dedicato funziona a temperature superiori a 300 gradi Celsius, garantendo una pizza morbida all'interno, croccante sui bordi e con una doratura perfettamente uniforme.

Combinando questa funzione con l'accessorio Pizza Stone WPro e preriscaldando per 30 minuti, è possibile cuocere una pizza in 5-8 minuti.

Per ordini e informazioni, contattare il Servizio Assistenza o [www.whirlpool.eu](http://www.whirlpool.eu).

#### TORTE DOLCI

Questa funzione suggerisce la migliore temperatura e modalità di cottura per qualsiasi tipo di torta.

#### STATICO

Per cuocere qualsiasi tipo di pietanza su un solo ripiano.

#### GRILL

Per grigliare bistecche, spiedini e salsicce, cucinare verdure gratinate o tostare il pane. Per la grigliatura delle carni, si consiglia di utilizzare una leccarda per raccogliere il liquido di cottura: posizionarla un livello sotto la griglia e aggiungere 500 ml di acqua potabile.

#### TERMOVENTILATO

Per cuocere contemporaneamente su più ripiani (massimo tre) alimenti diversi che richiedono la medesima temperatura di cottura. Questa funzione permette di eseguire la cottura senza trasmissione di odori da un alimento all'altro.

#### VENTILATO

Per cuocere carni o torte ripiene su un solo ripiano.

### FUNZIONI SPECIALI

#### • PRERISCALDAMENTO VELOCE

Per preriscaldare rapidamente il forno.

#### • TURBO GRILL

Per arrostitire grandi tagli di carne (cosce, roast beef, pollo). Si consiglia di utilizzare una leccarda per raccogliere il liquido di cottura: posizionarla un livello sotto la griglia e aggiungere 500 ml di acqua potabile.

#### • CICLO ECO

Per cuocere arrostiti ripieni e filetti di carne in pezzi su un solo ripiano. Quando questo Ciclo Eco è in uso, la spia rimarrà spenta durante la cottura. Per utilizzare il Ciclo Eco e quindi ottimizzare il consumo di energia, la porta del forno non deve essere aperta finché gli alimenti non sono completamente cotti.

#### • AIR FRY/CONVECT ROAST

La leccarda Frittura ad aria dedicata (fornita con alcuni modelli) consente di cuocere patate fritte, bocconcini di pollo e altro ancora utilizzando meno olio, ottenendo un risultato piacevolmente croccante. Gli elementi riscaldanti si attivano per riscaldare adeguatamente la cavità, mentre la ventola fa circolare l'aria calda. Posizionare gli alimenti sulla leccarda Frittura ad aria in un unico strato e seguire le istruzioni della tabella di cottura Frittura ad aria per ottenere le migliori prestazioni.

In alternativa, questa funzione può essere utilizzata per ottenere ottimi risultati di arrostitimento di carne e pollame, patate e verdure, secondo le raccomandazioni della tabella di cottura. Queste ricette possono essere preparate con una teglia standard.

#### • SMART CLEAN

L'azione del vapore rilasciato durante questo speciale ciclo di pulizia a bassa temperatura permette di rimuovere facilmente sporco e residui di cibo. Versare 200 ml di acqua potabile sul fondo del forno, attivando la funzione a forno freddo.

#### • PIROLISI

Per eliminare gli schizzi dovuti alla cottura attraverso un ciclo a temperatura molto elevata. Sono disponibili due cicli di autopulizia: un ciclo completo (Pirolisi) e un ciclo più breve (Pirolisi Eco). Si consiglia di utilizzare il ciclo completo per ottenere le migliori prestazioni di pulizia.

# PRIMO UTILIZZO

## 1. IMPOSTARE L'ORA

Alla prima accensione è necessario impostare l'ora.



Sul display lampeggiano le due cifre relative alle ore:  
Ruotare la manopola per impostare l'ora e premere  per confermare.



Sul display lampeggiano le due cifre relative ai minuti.  
Ruotare la manopola per impostare i minuti e premere  per confermare.

Note: per modificare successivamente l'ora, premere  per almeno 1 secondo a forno spento e ripetere le operazioni sopra descritte.

dopo una prolungata interruzione di corrente potrebbe essere necessario impostare nuovamente l'ora.

## 2. IMPOSTAZIONI

Se necessario, è possibile modificare l'unità di corrente nominale predefinita (16 A).



Ruotare la manopola per indicare l'assorbimento di potenza, quindi premere  per confermare.

Note: il forno è programmato per assorbire una potenza elettrica compatibile con una rete domestica di capacità superiore a 3 kW (16 A): nel caso si disponga di una potenza inferiore, è necessario diminuire il valore (13A).

Note: Per modificare la corrente nominale in un momento successivo, tenere premuto  per almeno cinque secondi mentre il forno è spento e ripetere i passaggi precedenti.



## 3. RISCALDAMENTO DEL FORNO

Un nuovo forno può rilasciare degli odori dovuti alla lavorazione di fabbrica: questo è normale.  
Prima di cucinare gli alimenti è dunque raccomandato di riscaldare a vuoto il forno per rimuovere ogni odore. Rimuovere protezioni di cartone o pellicole trasparenti e togliere gli accessori dal forno. Riscaldare il forno a 200°C per circa un'ora utilizzando preferibilmente una funzione ventilata ("Termoventilato" o "Ventilato"). Seguire le istruzioni per impostare correttamente la funzione.

Note: si consiglia di arieggiare il locale dopo il primo utilizzo dell'apparecchio.

# USO QUOTIDIANO

## 1. SELEZIONARE UNA FUNZIONE

Quando il forno è spento, sul display viene visualizzata solo l'ora. tenere premuto  per accendere il forno. Ruotare la manopola girevole per visualizzare sul display sinistro le funzioni principali disponibili. e premere  per confermare.



Dove presente, per selezionare una sottofunzione, dopo aver selezionato la funzione principale, premere  per confermare e accedere al menu delle funzioni.



Ruotare la manopola girevole per scegliere tra le sottofunzioni disponibili nella parte destra del display e premere  per confermare.

## 2. IMPOSTARE LA FUNZIONE

Dopo avere selezionato la funzione desiderata è possibile modificarne le impostazioni. Il display mostra in sequenza le impostazioni che è possibile modificare.

### TEMPERATURE / GRILL LEVEL (TEMPERATURA / LIVELLO GRILL)



Quando l'icona °C lampeggia sul display, ruotare la manopola per modificare il valore, quindi premere  per confermare e procedere con le impostazioni seguenti, per tutti i valori che è possibile regolare. Allo stesso modo, è possibile impostare il livello del grill (3 alto, 2 medio, 1 basso).



Note: una volta attivata la funzione, sarà possibile modificare la temperatura o il livello del grill premendo o ruotando direttamente la manopola.

### DURATA



Quando l'icona lampeggia sul display, utilizzare la manopola per impostare il tempo di cottura desiderato, quindi premere per confermare. È possibile non impostare la durata per gestire manualmente la cottura: Premere per confermare e avviare la funzione. In questo caso, non sarà possibile impostare l'ora di fine cottura, programmando l'avvio ritardato.

Note: durante la cottura, premendo è possibile regolare la durata impostata: Ruotare la manopola per impostare l'ora e premere per confermare.

### IMPOSTARE L'ORA DI FINE COTTURA/ AVVIO RITARDATO

In molte funzioni, una volta impostato un tempo di cottura è possibile posticipare l'avvio della funzione programmando l'ora di fine cottura. Dove possibile modificare l'ora di fine, il display mostra l'ora di fine della funzione prevista mentre l'icona lampeggia.



Se necessario, ruotare la manopola per impostare l'ora di fine cottura desiderata, quindi premere per confermare, attivando la funzione.

Posizionare gli alimenti nel forno e chiudere la porta: la funzione si avvierà automaticamente dopo un periodo di tempo calcolato per terminare la cottura all'orario impostato.



Nota: La programmazione dell'avvio ritardato di una cottura disattiva la fase di preriscaldamento del forno: la temperatura desiderata viene raggiunta gradualmente, quindi i tempi di cottura si allungheranno leggermente rispetto a quanto indicato nella tabella di cottura.

Durante il tempo di attesa, è possibile utilizzare la manopola per regolare l'ora di fine programmata.

Premere o per modificare i valori impostati per la temperatura e il tempo di cottura. una volta modificati, premere per confermare.

### 3. AVVIARE LA FUNZIONE

Una volta che i valori corrispondono a quelli desiderati, premere per avviare la funzione.

Tenere premuto per interrompere in ogni momento la funzione attivata.

### 4. PRERISCALDAMENTO

In alcune funzioni, è prevista una fase di preriscaldamento del forno: una volta avviata la funzione, il display segnala che si è attivata la fase di preriscaldamento.



Al termine di questa fase, un segnale acustico e il display indicheranno che il forno ha raggiunto la temperatura impostata.



A questo punto, aprire la porta, inserire gli alimenti nel forno, chiudere la porta e procedere alla cottura premendo .

Note: inserire gli alimenti nel forno prima della fine del preriscaldamento può compromettere i risultati di cottura.

Aperto la porta durante la fase di preriscaldamento, questa si interrompe temporaneamente.

Il tempo di cottura non comprende la fase di preriscaldamento.

È sempre possibile modificare la temperatura del forno che si desidera raggiungere utilizzando la manopola.

### 5. FINE COTTURA

Allo scadere del tempo programmato, un segnale acustico e il display indicheranno che la cottura è terminata.



Per prolungare la cottura mantenendo i valori impostati, ruotare la manopola per impostare un nuovo tempo di cottura e premere .

### 6. FUNZIONI SPECIALI

#### PULIZIA AUTOMATICA - PIROLISI

**Non toccare il forno durante il ciclo di pirolisi. Tenere i bambini e gli animali lontani dal forno durante e dopo (fino a una completa areazione della stanza) il ciclo di pirolisi.**

Prima di attivare la funzione rimuovere tutti gli accessori dal forno, comprese le guide laterali. Nel caso in cui il forno sia installato sotto un piano di cottura, accertarsi che durante il ciclo di autopulizia i bruciatori o le piastre elettriche siano spente.



---

## CONSIGLI UTILI

---

### COME LEGGERE LA TABELLA DI COTTURA

La tabella indica la funzione, gli accessori e il livello migliore da utilizzare per cuocere svariati tipi di cibo. I tempi di cottura si intendono dall'introduzione degli alimenti nel forno, escluso il preriscaldamento (dove richiesto). Le temperature e i tempi di cottura sono indicativi e dipendono dalla quantità di cibo e dal tipo di accessori. Utilizzare inizialmente i valori più bassi consigliati e, se il risultato della cottura non è quello desiderato, passare a quelli più alti. Si consiglia di utilizzare gli accessori in dotazione e tortiere o teglie possibilmente in metallo scuro. È possibile utilizzare anche tegami e accessori in pyrex o in ceramica, ma occorre considerare che i tempi di cottura si allungheranno leggermente.

---

### COTTURA SIMULTANEA DI PIETANZE DIVERSE

Utilizzando la funzione "Termoventilato", è possibile cuocere contemporaneamente alimenti diversi (ad esempio: pesce e verdure) che richiedono la stessa temperatura, su differenti ripiani. Si potranno estrarre prima gli alimenti che richiedono tempi di cottura più brevi e lasciare continuare la cottura per quelli che necessitano di tempi più lunghi.

---

### CARNE

Utilizzare qualunque tipo di teglia o pirofila adatta alle dimensioni della carne da cuocere. Per gli arrostiti, aggiungere preferibilmente del brodo sul fondo della pirofila inumidendo la carne durante la cottura per insaporirla. Fare attenzione al vapore che si sviluppa durante tale operazione. Quando l'arrosto è pronto, lasciarlo riposare in forno per altri 10-15 minuti oppure avvolgerlo in un foglio di alluminio.

Per la cottura uniforme della carne alla griglia, scegliere tagli dello stesso spessore. I pezzi di carne molto spessi richiedono tempi di cottura più lunghi. Per evitare che si brucino in superficie, allontanarli dal grill disponendoli su ripiani più bassi. Girare la carne a due terzi della cottura. Aprire con cautela la porta in quanto può fuoriuscire vapore caldo.

Si consiglia di posizionare una leccarda con mezzo litro d'acqua potabile direttamente sotto la griglia sulla quale avete posizionato il cibo da grigliare, per raccogliere il liquido di cottura. Rabboccare se necessario.

### DESSERT

Cuocere i dessert delicati con la funzione statica su un solo livello.

Utilizzare tortiere in metallo scuro e posizionarle sempre sulla griglia in dotazione. Per la cottura su più livelli selezionare la funzione termoventilato e disporre le tortiere sfalsate sulle griglie, in modo da favorire la circolazione dell'aria.

Per capire se la torta lievitata è cotta, inserire uno stuzzicadenti nella parte centrale del dolce. Se lo stuzzicadenti rimane asciutto, il dolce è pronto.

Se si utilizzano tortiere antiaderenti, non imbrattare i bordi, il dolce potrebbe non crescere omogeneamente sui lati.

Se il dolce si "sgonfia" durante la cottura, la volta successiva utilizzare una temperatura inferiore, magari riducendo la quantità di liquido e mescolando più delicatamente l'impasto.

I dessert con guarnitura succosa (torte al formaggio o crostate di frutta) richiedono la funzione "Ventilato". Se la base della torta risulta troppo umida, usare un ripiano più basso e cospargere la base del dolce di pan grattato o biscotti sbriciolati prima di aggiungere il ripieno.

---

### LIEVITAZIONE

Si consiglia di coprire l'impasto con un panno umido prima di introdurlo nel forno. Con questa funzione, i tempi di lievitazione si riducono di circa un terzo rispetto ai tempi di lievitazione a temperatura ambiente (20-25°C). Il tempo di lievitazione per un impasto da pizza da 1 kg è di circa un'ora.

# TABELLA DI COTTURA

RICETTA	FUNZIONE	PRERISC.	TEMPERATURA (°C)	TEMPO COTTURA (Min.)	LIVELLO E ACCESSORI
Torte lievitate / Pan di Spagna		-	170	30 - 50	2 
		Sì	160	30 - 50	2 
		Sì	160	30 - 50	4 1 
Torte ripiene (cheesecake, strudel, torta di mele)		-	160 - 200	30 - 85	3 
		Sì	160 - 200	35 - 90	4 1 
Biscotti / Crostatine		-	160 - 170	20 - 40	3 
		Sì	150 - 160	20 - 40	4 
		Sì	150 - 160	20 - 40	4 1 
		Sì	135	50 - 90	5 4 3 1 
Crostate		Sì	170	50 - 80	5 4 3 1 
Bigné		-	180 - 200	30 - 40	3 
		Sì	180 - 190	35 - 45	4 1 
		Sì	180 - 190	35 - 45*	5 3 1 
Meringhe		Sì	90	110 - 150	3 
		Sì	90	130 - 150	4 1 
		Sì	90	140 - 160*	5 3 1 
Pizza (sottile, alta, focaccia)		Sì	310	7-12	2 
		Sì	220 - 240	20 - 40	4 1 
		Sì	220 - 240	25 - 50*	5 3 1 
		Sì	210	40 - 60	5 4 3 1 
Pagnotta 0,5 kg		-	180 - 220	50 - 70	2 
Panini		-	180 - 220	30 - 50	3 
Pane		Sì	180 - 220	30 - 60	4 1 
Pizza surgelata		Sì	250	10 - 15	2 
		Sì	250	10 - 20	4 1 
Torte salate (torta di verdure, quiche)		Sì	180 - 190	45 - 60	2 
		Sì	180 - 190	45 - 60	4 1 
		Sì	180 - 190	45 - 70*	5 3 1 

FUNZIONI	Statico	Grill	Turbo Grill	Termoventilato	Ventilato	ECO	Frittura ad aria
FUNZIONI AUTOMATICHE	Primi piatti	Carne	Pane	Funzione pizza	Dolci		
ACCESSORI	Griglia	Pirofila o tortiera su griglia	Leccarda/piastra dolci o teglia su griglia	Leccarda / Teglia	Leccarda con 500 ml di acqua		



RICETTA	FUNZIONE	PRERISC.	TEMPERATURA (°C)	TEMPO COTTURA (Min.)	LIVELLO E ACCESSORI
Vols-au-vent / Salatini di pasta sfoglia		Sì	190 - 200	20 - 30	3
		Sì	180 - 190	20 - 40	4 1
		Sì	180 - 190	20 - 40*	5 3 1
Lasagne/Timballi		-	190 - 200	40 - 80	3
Pasta al forno/Cannelloni		-	190 - 200	25 - 60	3
Agnello / Vitello / Manzo / Maiale 1 kg		-	190 - 200	60 - 90	3
Pollo / Coniglio / Anatra 1 kg		-	200 - 230	50 - 80 **	3
Tacchino / Oca 3 kg		-	190 - 200	90 - 150	2
Pesce al forno / al cartoccio (filetti, intero)		Sì	180 - 200	40 - 60	3
Verdure ripiene (pomodori, zucchine, melanzane)		Sì	180 - 200	50 - 60	2
Pane tostato		-	3 (Alta)	3 - 6	5
Filetti di pesce / Bistecche		-	2 (media)	20 - 30***	4 3
Salsicce / Spiedini / Costine / Hamburger		Sì	200 - 220	15 - 30***	5 4
Pollo arrosto (1-1,3 kg)		Sì	200 - 220	55 - 70**	2 1
Roast beef al sangue (1 kg)		-	2 (media)	35 - 50**	3
Coscia d'agnello / Stinco		-	2 (media)	60 - 90**	3
Patate arrosto		Sì	200 - 220	35 - 55**	3
Verdure gratinate		Sì	200 - 220	10 - 25	3
Pasto completo: Crostata di frutta (livello 5) / Lasagne (livello 3) / Carne (livello 1)		Sì	190	40 - 120*	5 3 1
Pasto completo: Crostata di frutta (livello 5) / Verdure arrostate (livello 4) / Lasagne (livello 2) / Tagli di carne (livello 1)		Sì	190	40 - 120*	5 4 2 1
Lasagne e carne		Sì	200	50 - 120*	4 1
Carne e patate		Sì	200	45 - 120*	4 1
Pesce e verdure		Sì	180	30 - 50	4 1
Arrosti ripieni	ECO	-	200	80 - 120*	3
Carne in pezzi (coniglio, pollo, agnello)	ECO	-	200	50 - 120*	3

































\* Il tempo di cottura è indicativo: i piatti possono essere estratti dal forno in momenti diversi, a seconda delle preferenze personali.

\*\* Girare gli alimenti a due terzi della cottura (se necessario).





\*\*\* Girare gli alimenti a metà cottura.

FUNZIONI						ECO	
	Statico	Grill	Turbo Grill	Termoventilato	Ventilato	ECO	Frittura ad aria
FUNZIONI AUTOMATICHE							
	Primi piatti	Carne	Pane	Funzione pizza	Dolci		
ACCESSORI							
	Griglia	Pirofila o tortiera su griglia	Leccarda/piastra dolci o teglia su griglia	Leccarda / Teglia	Leccarda con 500 ml di acqua		





















# TABELLA DI COTTURA PER FRITTURA AD ARIA

	RICETTA	FUNZIONE	QUANTITÀ CONSIGLIATA	PRERISC.	TEMPERATURA (°C)	DURATA (MIN.)	RIPIANI E ACCESSORI
ALIMENTI SURGELATI	Patate fritte surgelate		650 - 850 g	Sì	200	25 - 30	 
	Nugget di pollo surgelati		500 g	Sì	200	15 - 20	 
	Bastoncini di pesce		500 g	Sì	220	15 - 20	 
	Anelli di cipolle		500 g	Sì	200	15 - 20	 
VERDURE	Zucchini freschi impanati		400 g	Sì	200	15 - 20	 
	Patatine fritte fatte in casa		300 - 800 g	Sì	200	20 - 40	 
	Verdure miste		300 - 800 g	Sì	200	20 - 30	 
CARNE E PESCE	Petti di pollo		1 - 4 cm	Sì	200	20 - 40	 
	Alette di pollo		200 - 1500 g	Sì	220	30 - 50	 
	Cotolette impanate		1 - 4 cm	Sì	220	20 - 50	 
	Filetti di pesce		1 - 4 cm	Sì	220	15 - 25	 



Per cucinare alimenti freschi o fatti in casa, distribuire uno strato sottile di olio sulla superficie dell'alimento. Per garantire risultati di cottura uniformi, mescolare gli alimenti a metà del tempo di cottura consigliato.

FUNZIONI	 Frittura ad aria		
ACCESSORI	 Teglia frittura ad aria	 Pirofila o tortiera su griglia	 Leccarda/piastra dolci o teglia su griglia

# VAPORE + TABELLA DI COTTURA

ALIMENTO	RICETTA	QUANTITÀ	TEMPO (MIN.)	ACCESSORI	ACQUA
PANE	Pane piccolo	80 - 100 g	30 - 45		100 ml
	Pane in cassetta	300 - 500 g	40 - 60		
	Pane	500 g-2 kg	50 - 100		
	Baguette	200 - 300 g	30 - 45		
PASTICCERIA	Biscotti	una teglia	25 - 35		
	Muffin	30 - 60 g	25 - 45		
	Pan di spagna	500 - 700 g	30 - 50		
	Crostata	una teglia	35 - 55		
CARNE	Arrosto	1 kg	60 - 110		200 ml
	Costine	500 g-1,5 kg	50 - 75		
	Pollo	1-1,5 kg	55 - 80		
	Pollo/tacchino	3 kg	100 - 140		
PESCE	Bistecca di manzo	0,5-2 cm	15 - 25		
	Bistecca di manzo	2-4 cm	20 - 35		
	Pesce intero	300 - 600 g	20 - 30		
	Pesce intero	600 -1200 g	25 - 45		
VERDURE	Patate arrosto	0,5-1,5 kg	45 - 60		
	Peperoni ripieni	1-2 kg	35 - 55		
	Broccoli arrostiti	0,3-1 kg	30 - 50		
	Zucchine arrostite	0,5-1,5 kg	30 - 50		

Attivare la funzione VAPORE+ a forno freddo. L'apertura della porta e il rabbocco dell'acqua durante la cottura possono avere effetti negativi sul risultato finale della cottura.

ACCESSORI			
	Teglia frittura ad aria	Pirofila o tortiera su griglia	Leccarda/piastra dolci o teglia su griglia

# MANUTENZIONE E PULIZIA

**Assicurarsi che il forno si sia raffreddato prima di effettuare qualsiasi intervento di manutenzione o pulizia.**

**Non utilizzare apparecchi a vapore.**

**Non usare pagliette metalliche, panni abrasivi e detergenti abrasivi o corrosivi che possano danneggiare le superfici.**

**Indossare guanti protettivi.**

**Il forno deve essere scollegato dalla rete elettrica prima di effettuare qualsiasi tipo di manutenzione.**

## SUPERFICI ESTERNE

• Pulire le superfici con un panno in microfibra umido. Se molto sporche, aggiungere qualche goccia di detergente con pH neutro. Asciugare con un panno.

• Non utilizzare detergenti corrosivi o abrasivi. Se inavvertitamente uno di questi prodotti dovesse venire a contatto con le superfici, pulire subito con un panno in microfibra umido.

## SUPERFICI INTERNE

• Dopo ogni uso, lasciare raffreddare il forno e pulirlo preferibilmente quando è ancora tiepido per rimuovere incrostazioni e macchie dovute a residui di cibo. Per asciugare la condensa dovuta alla cottura di alimenti ad alto contenuto di acqua, usare a forno freddo un panno o una spugna.

• Attivare la funzione "Smart Clean" per una pulizia ottimale delle superfici interne. (Solo in alcuni modelli).

• Pulire i vetri della porta con detergenti liquidi specifici.

• La porta del forno può essere rimossa per facilitare la pulizia.

## ACCESSORI

Mettere a bagno gli accessori con detersivo per piatti dopo l'uso, maneggiandoli con guanti da forno, se ancora caldi. I residui di cibo possono essere rimossi con una spazzola per piatti o con una spugna.

Non pulire la sonda alimenti e la sonda carne (se presente) in lavastoviglie. La teglia per frittura ad aria (se presente) può essere lavata in lavastoviglie.

## PULIZIA DEI PANNELLI CATALITICI

(SOLO IN ALCUNI MODELLI)

Questo forno è equipaggiato con degli speciali pannelli catalitici che facilitano la pulizia della cavità grazie a un particolare rivestimento autopulente ad alta porosità, in grado di catturare lo sporco. Questi pannelli sono montati sulle griglie laterali: quando queste vengono rimontate, per un corretto posizionamento, assicurarsi che l'aggancio superiore delle griglie sia infilato negli appositi fori dei pannelli.

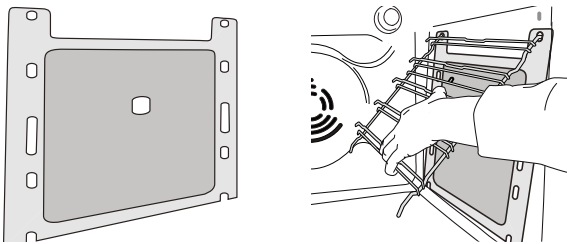

Per utilizzare al meglio le proprietà autopulenti, si consiglia di riscaldare il forno a 200°C per circa 1 ora utilizzando la funzione "Ventilato". Durante questa procedura il forno deve essere vuoto. Lasciare quindi raffreddare l'apparecchio e infine rimuovere eventuali residui di alimenti con una spugna non abrasiva.

Note: l'uso di detergenti corrosivi o abrasivi, spazzole ruvide, spugne abrasive per pentole o spray per forno possono danneggiare la superficie catalitica, facendole perdere le sue particolari proprietà.

Nel caso fosse necessaria la sostituzione dei pannelli, rivolgersi al Servizio Assistenza Tecnica.

## SOSTITUZIONE DELLA LAMPADINA

Per la sostituzione della luce, contattare il servizio di assistenza.

## RIMOZIONE E MONTAGGIO DELLA PORTA

**1.** Per rimuovere la porta, aprirla completamente e abbassare i fermi fino alla posizione di sblocco.

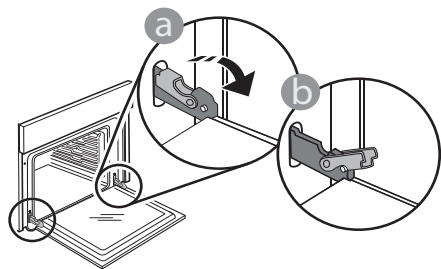

**2.** Chiudere la porta fino a quando è possibile. Prendere saldamente la porta con entrambe le mani, evitando di tenerla per la maniglia. È sufficiente rimuovere la porta continuando a chiuderla e tirandola contemporaneamente verso l'alto, finché non si sgancia dalla propria sede. Togliere la porta e appoggiarla su un piano morbido.

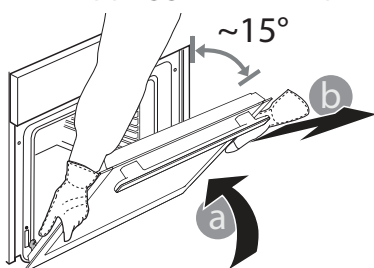

**3.** Per rimontare la porta, avvicinarla al forno allineando i ganci delle cerniere alle proprie sedi e ancorare la parte superiore agli alloggiamenti.

**4.** Abbassare la porta e poi aprirla completamente. Abbassare i fermi nella posizione originale: fare attenzione che siano completamente abbassati.

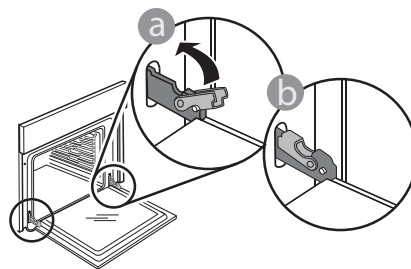

Sarà necessario applicare una leggera pressione per assicurare il corretto posizionamento dei fermi.

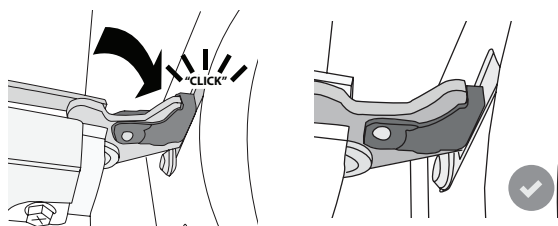

**5.** Provare a chiudere la porta, verificando che sia allineata al pannello di controllo. Nel caso non lo fosse, ripetere i passi sopra descritti: La porta potrebbe danneggiarsi se non funziona correttamente.

## ABBASSARE LA RESISTENZA SUPERIORE

(SOLO IN ALCUNI MODELLI)

**1.** Rimuovere le griglie laterali.

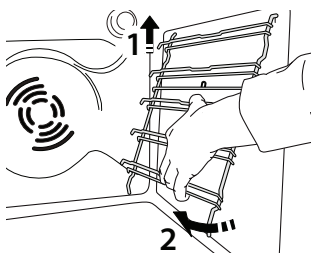

**2.** Estrarre leggermente la resistenza e abbassarla.

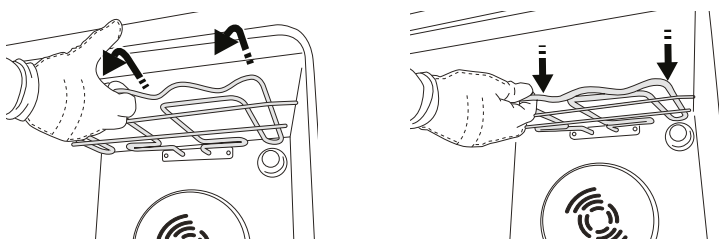

**3.** Per riposizionare la resistenza, sollevarla, tirandola leggermente verso di sé, assicurandosi che poggia sulle apposite sedi laterali.

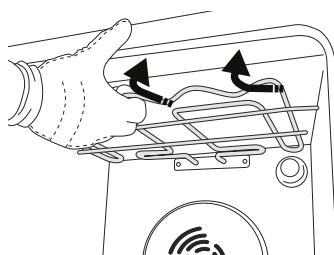

# RISOLUZIONE DEI PROBLEMI

Problema	Possibile causa	Soluzione
Il forno non funziona.	Interruzione di corrente elettrica. Disconnessione dalla rete principale.	Verificare che ci sia tensione in rete e che il forno sia collegato all'alimentazione elettrica. Spegner e riaccendere il forno e verificare se l'inconveniente persiste.
Il display mostra la lettera "F" seguita da un numero.	Problema software.	Contattare il Call Center e indicare il numero che segue la lettera "F".
Il display visualizza un testo poco chiaro e sembra essere guasto.	Un'altra lingua impostata.	Contattare il Call Center.
Il ciclo di cottura con la sonda è terminato senza una causa evidente o l'errore F3E3 è stampato sullo schermo.	La sonda alimenti non è collegata correttamente.	Controllare il collegamento della sonda alimenti.

## Per le linee guida, la documentazione standard e altre informazioni sui prodotti:

- Utilizzare il QR sul proprio prodotto
- Visitare il nostro sito web [docs.whirlpool.eu](http://docs.whirlpool.eu)
- Oppure, **contattare il Servizio Assistenza Tecnica** (al numero di telefono riportato sul libretto di garanzia). Prima di contattare il Servizio Assistenza Clienti, prepararsi a fornire i codici riportati sulla targhetta matricola del prodotto.

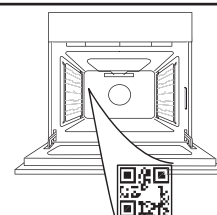

Whirlpool



400020003124

**GRACIAS POR ADQUIRIR UN PRODUCTO WHIRLPOOL**

Para recibir una asistencia más completa, registre su producto en [www.whirlpool.eu/register](http://www.whirlpool.eu/register)

ESCANEE EL CÓDIGO QR DE SU APARATO PARA OBTENER MÁS INFORMACIÓN

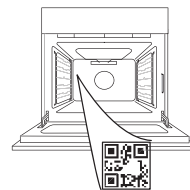

Antes de usar el aparato, lea atentamente las Instrucciones de seguridad.

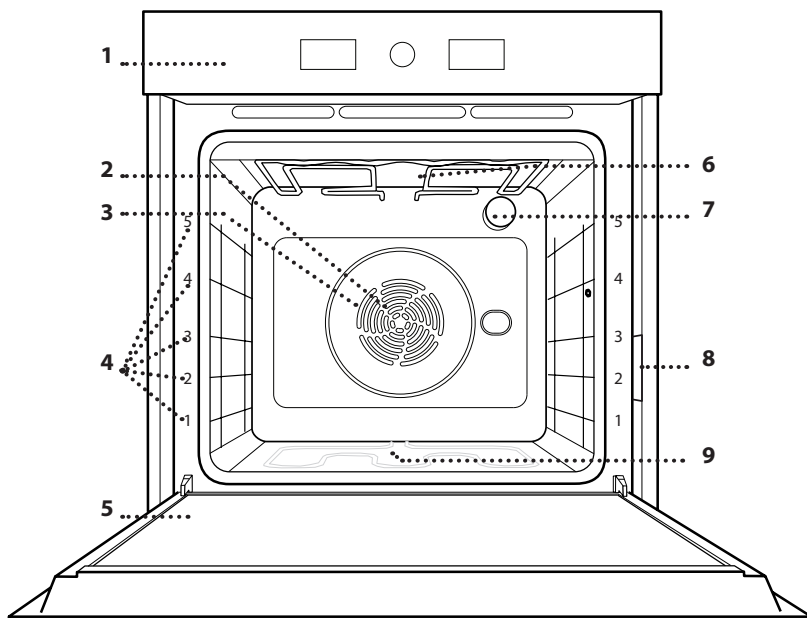
**DESCRIPCIÓN DEL PRODUCTO**

1. Panel de control
2. Ventilador
3. Elemento calefactor circular (no visible)
4. Guías para estantes (el nivel está indicado en la parte frontal del horno)
5. Puerta
6. Resistencia superior / grill
7. Lámpara
8. Placa de características (no debe retirarse)
9. Resistencia inferior (no visible)

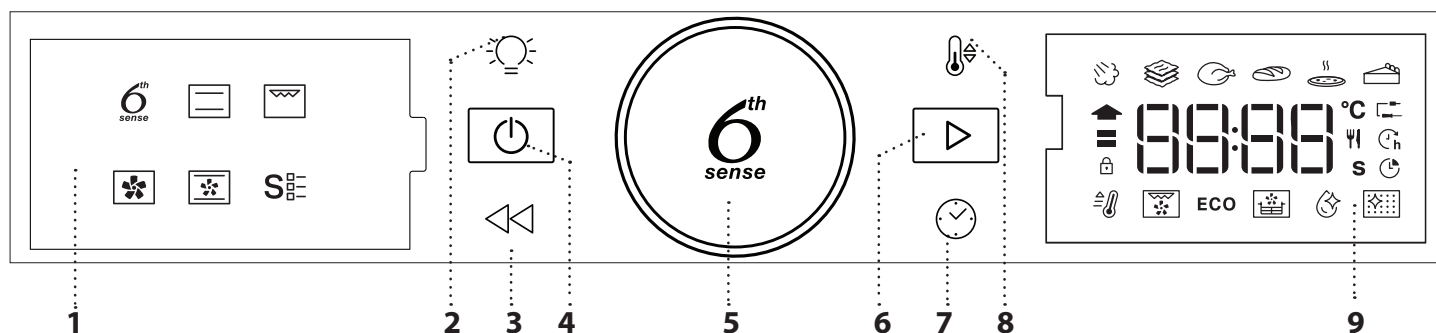
**PANEL DE CONTROL****1. PANTALLA DE LA IZQUIERDA****2. LUZ**

Para encender/apagar la luz.

**3. ATRÁS**

Sirve para volver a la pantalla anterior. Durante la cocción, permite cambiar los ajustes.

**4. ON/OFF**

Para encender o apagar el horno y para detener una función activa en cualquier momento.

**5. SELECTOR ROTATIVO / BOTÓN****6TH SENSE**

Gírelo para desplazarse por las funciones y ajustar todos los parámetros de cocción. Pulse para seleccionar, ajustar, acceder o confirmar funciones o parámetros y, eventualmente, iniciar el programa de cocción.

**6. INICIO**

Para iniciar funciones y confirmar ajustes o un valor programado.

**7. TIEMPO**

Para configurar la hora y ajustar o modificar el tiempo de cocción.

**8. TEMPERATURA**

Para ajustar la temperatura.

**9. PANTALLA DE LA DERECHA**

# ACCESORIOS

## REJILLA

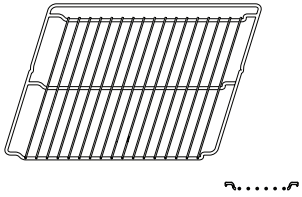

Para cocinar alimentos o como soporte de cazuelas, moldes de tartas y otros recipientes de cocción aptos para horno.

## GRASERA

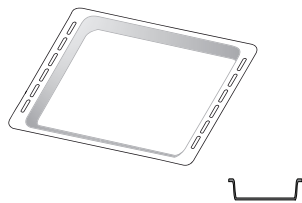

Para utilizar como bandeja de horno para cocinar carne, pescado, verduras, focaccia, etc. o para recoger los jugos de la cocción debajo de la rejilla.

## BANDEJA PASTELERA \*

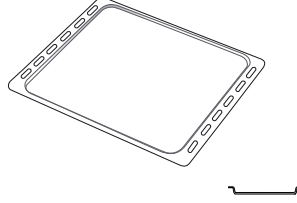

Se utiliza para la cocción de pan y pasteles, pero también para asados, pescado en papillote, etc.

## GUÍAS DESLIZANTES \*

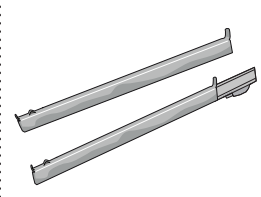

Para facilitar la inserción y extracción de accesorios.

## BANDEJA FEIDORA DE AIRE\*

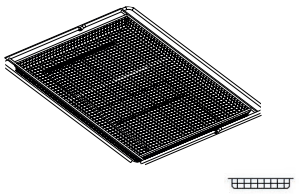

Para utilizar cuando se cocinan alimentos con la función Freidora de aire, con una bandeja de horno colocada a un nivel inferior para recoger posibles migas y goteos. Se puede lavar en el lavavajillas.

El número y el tipo de accesorio puede variar dependiendo del modelo comprado. Otros accesorios pueden adquirirse por separado; para pedidos e información, póngase en contacto con el servicio posventa.

\* Disponible solo en determinados modelos

## INTRODUCCIÓN DE LA PARRILLA Y OTROS ACCESORIOS

Introduzca la rejilla horizontalmente deslizándola a través de las guías y asegúrese de que el lado con el borde en relieve queda mirando hacia arriba.

Otros accesorios, como la grasera y la bandeja pastelera, se introducen horizontalmente igual que la rejilla.

## CÓMO EXTRAER Y VOLVER A COLOCAR LAS GUÍAS PARA ESTANTES

• Para retirar las guías para estantes, levántelas y saque las partes inferiores de sus alojamientos: Ahora puede extraer las guías.

• Para volver a colocar las guías para estantes, primero colóquelas en su alojamiento superior. Manteniéndolas en alto, deslícelas en el compartimento de cocción, y luego bájeles hasta colocarlas en el alojamiento inferior.

## MONTAJE DE LAS GUÍAS DESLIZANTES (SI PROCEDE)

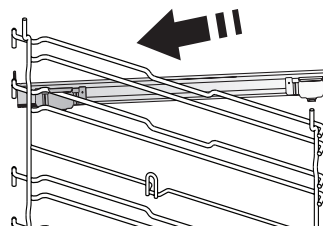

Extraiga las guías para los estantes del horno y quite el plástico de protección de las guías deslizantes.

Fije el cierre superior de la corredera a la guía para los estantes y deslícela hasta el tope. Baje el otro clip a su posición.

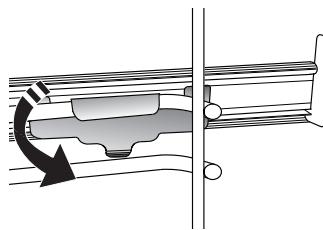

Para fijar la guía, empuje la parte inferior del cierre contra la guía para estantes. Asegúrese de que las guías se pueden mover libremente. Repita estos pasos en la otra guía para estantes del mismo nivel.

Nota: Las guías deslizantes se pueden montar en cualquier nivel.



# FUNCIONES



## 6TH SENSE

Permiten una cocción completamente automática para todo tipo de platos (Lasaña, Carne, Pescado, Verduras, Tartas y pasteles dulces, Tartas saladas, Pan o Pizza). Para sacar el máximo rendimiento a esta función, siga las indicaciones de la tabla de cocción correspondiente.



### VAPOR +

La función Vapor+ permite obtener excelentes rendimientos gracias a la presencia de vapor en el ciclo de cocción. Esta función sugiere la temperatura ideal para cocinar una amplia gama de recetas; Los tiempos de cocción y la cantidad de agua (100/200 ml) de los platos principales se indican en la tabla de cocción correspondiente que puede encontrar en Internet. Active siempre la función de vapor cuando el horno esté frío, y después de verter agua potable en el fondo de la cavidad.



### CAZUELA

Esta función sugiere la mejor temperatura y el mejor método de cocción para los platos de pasta.



### CARNE

Esta función sugiere la mejor temperatura y el mejor método de cocción para la carne.



### PAN

Esta función sugiere automáticamente la mejor temperatura y el mejor método de cocción para todos los tipos de pan.



### PIZZA

Esta función le permite cocinar una estupenda pizza casera en menos de 10 minutos, como en un restaurante. El ciclo de cocción específico funciona a una temperatura superior a 300 grados Celsius, proporcionando una pizza suave por dentro, crujiente por los bordes y con un dorado perfectamente uniforme. Combinando esta función con el accesorio de piedra para Pizza WPro y precalentando durante 30 minutos, se puede hornear una pizza en 5-8 min.

Si desea hacer un pedido o solicitar información, póngase en contacto con el servicio postventa o entre en el sitio web [www.whirlpool.eu](http://www.whirlpool.eu).



### TARTAS DULCES

Esta función sugiere la mejor temperatura y el mejor método de cocción para todos los tipos de tarta.



## CONVENCIONAL

Para cocinar cualquier tipo de alimento en un estante.



## GRILL

Para asar al grill filetes, pinchos morunos y salchichas, cocinar verduras gratinadas o tostar pan. Cuando ase carne, le recomendamos colocar la grasera debajo para recoger los jugos de la cocción: Coloque la bandeja en cualquiera de los niveles debajo de la rejilla y añada 500 ml de agua potable.



## AIRE FORZADO

Para hacer diferentes alimentos que requieren la misma temperatura de cocción en varios niveles (máximo tres) al mismo tiempo. Esta función puede utilizarse para cocinar diferentes alimentos sin que se mezclen los olores.



## HORNO CONVECC.

Para cocinar carne y hornear tartas con relleno en un único estante.



## FUNCIONES ESPECIALES

### PRECALENTAR RÁPIDO

Para precalentar el horno rápidamente.

### TURBO GRILL

Para asar piezas de carne grandes (pierna de cordero, rosbif, pollo). Le recomendamos utilizar la grasera para recoger los jugos de la cocción: Coloque el recipiente en cualquiera de los niveles debajo de la rejilla y añada 500 ml de agua potable.

### CICLO ECO

Para cocinar piezas de carne asadas con relleno y filetes de carne en un solo estante. Cuando se utiliza el Ciclo Eco, la luz permanece apagada durante la cocción. Para utilizar el ciclo ECO y optimizar el consumo de energía, la puerta del horno no se debe abrir hasta que termine la cocción.

### ASADO AL AIRE LIBRE/POR CONVECCIÓN

El uso de la bandeja especial para freír (incluida en algunos modelos) permite cocinar patatas fritas, nuggets de pollo y otros alimentos con menos aceite, para que queden agradablemente crujientes. Los elementos calefactores realizan un ciclo para calentar adecuadamente la cavidad, mientras el ventilador hace circular el aire caliente. Coloque los alimentos en la bandeja freidora de aire en una sola capa y siga las instrucciones de la tabla de cocción de la freidora de aire para obtener los mejores resultados. Alternativamente, esta función puede utilizarse para obtener excelentes resultados de asado en carnes y aves, patatas y verduras, según la recomendación de la tabla de cocción. Estas recetas pueden prepararse utilizando una bandeja de horno estándar.

### SMART CLEAN

La acción del vapor liberado durante este ciclo especial de limpieza a baja temperatura permite eliminar la suciedad y los residuos de alimentos con facilidad. Vierta 200 ml de agua potable en el fondo del horno y active la función únicamente cuando el horno esté frío.

### LIMP. PIRO

Para eliminar salpicaduras de cocción con un ciclo a muy alta temperatura. Es posible elegir entre dos ciclos de limpieza automática: Un ciclo completo (Limp. Piro) y un ciclo reducido (Limp. Piro Eco). Recomendamos utilizar el ciclo completo para experimentar el mejor rendimiento de limpieza.

# PRIMER USO

## 1. CÓMO CONFIGURAR LA HORA

La primera vez que encienda el aparato, tendrá que ajustar la hora.



Los dos dígitos de la hora empezarán a parpadear. Gire el selector para ajustar la hora y pulse  para confirmar.



Los dos dígitos de los minutos empezarán a parpadear. Gire el selector para ajustar los minutos y pulse  para confirmar.

Nota: Para cambiar la hora más adelante, mantenga pulsado  durante como mínimo un segundo con el horno apagado y repita el procedimiento anterior.

Después de un corte de suministro prolongado, es posible que tenga que volver configurar la hora.

## 2. AJUSTES



Si lo desea, puede cambiar la unidad por defecto de la corriente nominal (16 A).



Gire el selector para seleccionar la corriente nominal y pulse  para confirmar.

# USO DIARIO

## 1. SELECCIONAR UNA FUNCIÓN

Cuando el horno está apagado, la pantalla solo muestra la hora. Mantenga pulsado  para encender el horno. Gire el selector giratorio para ver las funciones principales disponibles en la pantalla de la izquierda. Seleccione una y pulse .



Para seleccionar una subfunción (en caso de que la haya), seleccione la función principal y después pulse  para confirmar e ir al menú de la función.



Gire el selector rotativo para seleccionar una de las subfunciones disponibles en la parte derecha de la pantalla y después pulse  para confirmar.

Nota: El horno está programado para consumir un nivel de potencia eléctrica compatible con el de una red doméstica que tenga una potencia superior a 3 kW (16 A): Si su hogar tiene menos potencia, deberá reducir este valor (13 A).

Nota: Para cambiar la corriente nominal en otro momento, mantenga pulsado  durante al menos cinco segundos mientras el horno está apagado y repita los pasos anteriores.

## 3. CALENTAR EL HORNO

Un horno nuevo puede liberar olores que se han quedado impregnados durante la fabricación: Es completamente normal.

Antes de empezar a cocinar, le recomendamos calentar el horno en vacío para eliminar cualquier olor. Quite todos los cartones de protección o el film transparente del horno y saque todos los accesorios de su interior. Caliente el horno a 200 °C aproximadamente durante una hora, preferiblemente utilizando la función con circulación del aire (p. ej. «Aire forzado» u «Horno de Convección»).

Siga las instrucciones para configurar la función correctamente.

Nota: Es aconsejable ventilar la habitación después de usar el aparato por primera vez.

## 2. AJUSTAR LA FUNCIÓN

Cuando haya seleccionado la función que desee, puede cambiar la configuración correspondiente. En la pantalla aparecerá la configuración que se puede cambiar por orden.

### TEMPERATURA / NIVEL DEL GRILL



Cuando el icono °C parpadee en la pantalla, gire el mando para modificar el valor y, a continuación, pulse  para confirmar y continuar modificando los ajustes siguientes (si es posible).



También se puede ajustar el nivel del grill (3 = alto, 2 = medio, 1 = bajo) al mismo tiempo.





Nota: Una vez iniciada la función, puede cambiar la temperatura o el nivel del grill pulsando  o girando el selector directamente.

## DURACIÓN



Cuando parpadee el icono  en la pantalla, utilice el selector de ajuste para ajustar el tiempo de cocción necesario y luego pulse  para confirmar.

Si quiere cocinar de forma manual no es necesario configurar el tiempo de cocción: Pulse  para confirmar e iniciar la función. En este caso, no puede configurar la hora de finalización de la cocción programando un inicio diferido.

Nota: Pulse  para ajustar el tiempo de cocción establecido: Gire el selector para cambiar la hora y pulse  para confirmar.

## SELECCIONAR LA HORA DE FINALIZACIÓN DE LA COCCIÓN / INICIO DIFERIDO

En muchas funciones, una vez configurado el tiempo de cocción, podrá retrasar el inicio de la función programando el tiempo final. Cuando pueda cambiar la hora de finalización, la pantalla mostrará la hora a la que terminará la cocción y el icono  parpadea.



Si es necesario, gire el selector para configurar la hora a la que quiere que termine la cocción y pulse  para confirmar e iniciar la función.

Coloque los alimentos en el horno y cierre la puerta: Esta función se iniciará automáticamente cuando haya transcurrido el periodo de tiempo calculado para que la cocción termine a la hora programada.





Nota: Programar una cocción con inicio diferido deshabilitará la fase de precalentado del horno: el horno alcanzará la temperatura deseada de forma gradual, con lo que los tiempos de cocción serán ligeramente mayores que los de la tabla de cocción.

Durante el tiempo de espera, puede usar el selector para cambiar la hora de finalización programada.

Pulse  o  para cambiar los ajustes de temperatura y tiempo de cocción. Pulse  para confirmar cuando acabe.

## 3. ACTIVAR LA FUNCIÓN

Una vez que haya aplicado la configuración deseada, pulse  para activar la función.

Puede mantener pulsado  en cualquier momento para poner en pausa la función que esté activada en ese momento.

## 4. PRECALENTAMIENTO

Algunas funciones incluyen una fase de precalentamiento de horno: Una vez iniciada la función, la pantalla indica que se ha activado la fase de precalentado.



Cuando el precalentamiento haya terminado, sonará una señal acústica y la pantalla indicará que el horno ha alcanzado la temperatura establecida.



En ese momento, abra la puerta, introduzca los alimentos en el horno y cierre para iniciar la cocción pulsando .

Nota: Colocar los alimentos en el horno antes de que haya finalizado el precalentado puede tener efectos adversos en el resultado final de la cocción.

Abrir la puerta durante la fase de precalentado pausará el proceso.

El tiempo de cocción no incluye la fase de precalentamiento.

Siempre puede cambiar la temperatura que desea que alcance el horno utilizando el selector.

## 5. FINAL DE COCCIÓN

Sonará una señal acústica y la pantalla indicará que la cocción ha terminado.



Para alargar el tiempo de cocción sin cambiar los ajustes, gire el selector para programar un nuevo tiempo de cocción y pulse .



## 6. FUNCIONES ESPECIALES



LIMP. AUTOMÁTICA - LIMP. PIROLÍTICA

**No toque el horno durante el ciclo de limpieza pirolítica.**

**Mantenga a los niños y a los animales alejados del horno durante y después (hasta que la habitación haya terminado de ventilarse) del ciclo de limpieza pirolítica.**

Retire todos los accesorios del horno antes de activar esta función (incluidas las guías de los estantes). Si va a instalar el horno debajo de una encimera, asegúrese de que todos los quemadores o placas eléctricas estén apagados durante el ciclo de autolimpieza. Para obtener los mejores resultados de limpieza, antes de utilizar la función de limpieza pirolítica, elimine la suciedad más importante con un paño húmedo. Active la función Limp. Piro solamente si el horno está muy sucio o desprende mal olor durante la cocción.

Acceda a las funciones especiales **S** y gire el selector para seleccionar  del menú. Luego, pulse  para confirmar.

Pulse  para iniciar inmediatamente el ciclo de limpieza, o pulse  para establecer el tiempo final/ inicio diferido.

Tras la confirmación final, el horno iniciará el ciclo de limpieza y la puerta se bloqueará automáticamente.

La puerta del horno no se puede abrir mientras la limpieza pirolítica está en curso: Permanece bloqueada hasta que la temperatura vuelve a un nivel aceptable. Ventile la habitación durante y después del ciclo de limpieza pirolítica.

Nota: La duración y la temperatura del ciclo de limpieza no se pueden programar.

## 7. BLOQ. DE TECLAS

Para bloquear las teclas, mantenga pulsado  durante al menos cinco segundos.



Vuelva a hacer esto para desbloquear el teclado.

Nota: Esta función también puede activarse durante la cocción. Por motivos de seguridad, puede apagar el horno en cualquier momento pulsando el botón .

## . NOTAS

- No recubra el interior del horno con papel de aluminio.
- No arrastre ollas ni sartenes sobre la base del horno, ya que podrían dañar el revestimiento esmaltado.
- No coloque pesos pesados sobre la puerta ni se agarre a ella.
- Debido a la mayor temperatura del ciclo Pizza, se espera que el ruido del ventilador de refrigeración sea ligeramente superior.

---

## CONSEJOS ÚTILES

---

### CÓMO UTILIZAR LA TABLA DE COCCIÓN

La tabla indica la mejor función, accesorios y nivel para cocinar los diferentes tipos de alimentos. Los tiempos de cocción inician en el momento en que se coloca el alimento en el horno, excluyendo el precalentamiento (cuando sea necesario). Las temperaturas y los tiempos de cocción son orientativos y dependen de la cantidad de alimentos y del tipo de accesorio utilizado. En principio, aplique los valores de ajuste recomendados más bajos y, si la cocción no es suficiente, aumentelos. Utilice los accesorios suministrados y, si es posible, moldes y bandejas pasteleras metálicas de color oscuro. También puede utilizar recipientes y accesorios tipo pírax o de cerámica, aunque deberá tener en cuenta que los tiempos de cocción serán ligeramente mayores.

---

### COCCIÓN DE VARIOS ALIMENTOS A LA VEZ

El uso de la función «Aire forzado» permite cocinar al mismo tiempo distintos alimentos que requieran la misma temperatura (por ejemplo: pescado y verduras), utilizando estantes diferentes. Retire del horno los alimentos que requieran menor tiempo de cocción y deje los que necesiten una cocción más prolongada.

---

### CARNE

Utilice cualquier tipo de bandeja de horno o fuente de Pyrex adecuada al tamaño de la pieza de carne que va a cocinar. En el caso de asados, es conveniente añadir caldo a la base de la fuente y rociar la carne durante la cocción para realzar el sabor. Durante esta operación se generará vapor. Cuando el asado esté listo, déjelo reposar en el horno durante 10 o 15 minutos, o envuélvalo en papel de aluminio.

Cuando desee gratinar carne, elija cortes de carne de igual grosor para obtener un resultado de cocción uniforme. Las piezas de carne muy gruesas requieren tiempos de cocción más prolongados. Para evitar que la carne se queme por fuera, coloque la rejilla en un estante inferior para alejarla del grill. Gire la carne en el segundo tercio del tiempo de cocción. Abra la puerta con cuidado, ya que puede salir vapor caliente. Para recoger los jugos de la cocción, es conveniente colocar una grasera con medio litro de agua directamente debajo de la rejilla en la que se coloque la carne. Reponga el líquido cuando sea necesario.

### POSTRES

Cocine los postres delicados con la función convencional y en un solo nivel.

Utilice bandejas para hornear metálicas de color oscuro y colóquelas siempre sobre la rejilla suministrada. Para cocinar en varios estantes, seleccione la función de aire forzado y disponga los moldes en ellos de modo que la circulación de aire caliente sea óptima.

Para saber si un bizcocho está listo, introduzca un palillo en el centro. Si al retirar el palillo está limpio, el bizcocho está listo.

Si utiliza bandejas para hornear antiadherentes, no unte con mantequilla los bordes, ya que es posible que el bizcocho no suba de manera uniforme por los bordes.

Si el producto se «hincha» durante la cocción, use una temperatura más baja la próxima vez y plantéese reducir la cantidad de líquido añadido o remover la mezcla más suavemente.

Para postres con relleno húmedo (tartas de queso o de fruta) utilice la función «Horno convección». Si la base del bizcocho o tarta está demasiado líquida, coloque el estante en un nivel más bajo y salpique la base con pan rallado o galletas antes de añadir el relleno.

---

### FERMENTAR MASA

Es conveniente cubrir siempre la masa con un paño húmedo antes de introducirla en el horno. Al utilizar esta función, el tiempo de fermentación de la masa se reduce en un tercio con respecto al tiempo de fermentación a temperatura ambiente (20-25° C). El tiempo de leudado de una pizza de 1 kg es de alrededor de una hora.

# TABLA DE COCCIÓN

RECETA	FUNCIÓN	RÁPIDO	TEMPERATURA (°C)	TIEMPO COCCIÓN (min.)	NIVEL Y ACCESORIOS
Leavened cakes / Bizcochos esponjosos		-	170	30 - 50	2 
		Sí	160	30 - 50	2 
		Sí	160	30 - 50	4 1 
Tartas rellenas (tarta de queso, strudel, tarta de manzana)		-	160 - 200	30 - 85	3 
		Sí	160 - 200	35 - 90	4 1 
Galletas / Pastelitos		-	160 - 170	20 - 40	3 
		Sí	150 - 160	20 - 40	4 
		Sí	150 - 160	20 - 40	4 1 
		Sí	135	50 - 90	5 4 3 1 
Tartas		Sí	170	50 - 80	5 4 3 1 
Lionesas		-	180 - 200	30 - 40	3 
		Sí	180 - 190	35 - 45	4 1 
		Sí	180 - 190	35 - 45*	5 3 1 
Merengues		Sí	90	110 - 150	3 
		Sí	90	130 - 150	4 1 
		Sí	90	140 - 160*	5 3 1 
Pizza (Fina, gruesa, focaccia)		Sí	310	7-12	2 
		Sí	220 - 240	20 - 40	4 1 
		Sí	220 - 240	25 - 50*	5 3 1 
		Sí	210	40 - 60	5 4 3 1 
Pan de molde 0,5 kg		-	180 - 220	50 - 70	2 
Panecillo		-	180 - 220	30 - 50	3 
Pan		Sí	180 - 220	30 - 60	4 1 
Pizza congelada		Sí	250	10-15	2 
		Sí	250	10 - 20	4 1 
Tartas saladas (tarta de verdura, quiche)		Sí	180 - 190	45 - 60	2 
		Sí	180 - 190	45 - 60	4 1 
		Sí	180 - 190	45 - 70*	5 3 1 

FUNCIONES						ECO	
	Convencional	Gratinar	Turbo Grill	Aire Forzado	Hornear por convección	ECO	Freidora de aire

FUNCIONES AUTOMÁTICAS					
	Cazuela	Carne	Pan	Función Pizza	Pasteles

ACCESORIOS					
	Rejilla	Bandeja de horno o molde sobre rejilla	Grasera/bandeja pastelera o bandeja sobre rejilla	Grasera / bandeja pastelera	Bandeja con 500 ml de agua

RECETA	FUNCIÓN	RÁPIDO	TEMPERATURA (°C)	TIEMPO COCCIÓN (min.)	NIVEL Y ACCESORIOS
Volovanes / Canapés de hojaldre		Sí	190 - 200	20 - 30	3
		Sí	180 - 190	20 - 40	4 1
		Sí	180 - 190	20 - 40*	5 3 1
Lasañas, Pasteles		-	190 - 200	40 - 80	3
Pasta al horno, Canelones		-	190 - 200	25 - 60	3
Cordero / Ternera / Carne de res / Cerdo 1 kg		-	190 - 200	60 - 90	3
Pollo / conejo / pato 1 kg		-	200-230	50 - 80 **	3
Pavo / oca 3 kg		-	190 - 200	90-150	2
Pescado al horno / en papillote (filetes, entero)		Sí	180 - 200	40 - 60	3
Verduras rellenas (tomates, calabacines, berenjenas)		Sí	180 - 200	50 - 60	2
Tostada		-	3 (Alta)	3 - 6	5
Filetes de pescado/de carne		-	2 (Media)	20 - 30***	4 3
Salchichas / Pinchos morunos / Costillas / Hamburguesas		Sí	200-220	15 - 30***	5 4
Pollo asado 1-1,3 kg		Sí	200-220	55 - 70**	2 1
Rosbif poco hecho (1 kg)		-	2 (Media)	35 - 50**	3
Pierna de cordero / Jarretes		-	2 (Media)	60 - 90**	3
Patatas asadas		Sí	200-220	35 - 55**	3
Verduras gratinadas		Sí	200-220	10 - 25	3
Menú completo: Tarta de frutas (nivel 5), lasaña (nivel 3), carne (nivel 1)		Sí	190	40 - 120*	5 3 1
Menú completo: Tarta de frutas (nivel 5) / verduras asadas (nivel 4) / lasaña (nivel 2) / trozos de carne (nivel 1)		Sí	190	40 - 120*	5 4 2 1
Lasañas y carnes		Sí	200	50 - 120*	4 1
Carnes y patatas		Sí	200	45 - 120*	4 1
Pescado y verduras		Sí	180	30 - 50	4 1
Piezas de carne rellenas asadas	ECO	-	200	80-120*	3
Trozos de carne) (conejo, pollo, cordero)	ECO	-	200	50 - 120*	3

































\* Tiempo de cocción estimado: Los platos se pueden extraer del horno antes o después según los gustos personales.

\*\* Darle la vuelta al alimento en el segundo tercio de la cocción (si fuera necesario).





\*\* Dar la vuelta al alimento a mitad de la cocción.

FUNCIONES						ECO	
	Convencional	Gratinar	Turbo Grill	Aire Forzado	Hornear por convección	ECO	Freidora de aire
FUNCIONES AUTOMÁTICAS							
	Cazuela	Carne	Pan	Función Pizza	Pasteles		
ACCESORIOS							
	Rejilla	Bandeja de horno o molde sobre rejilla	Grasera/bandeja pastelera o bandeja sobre rejilla	Grasera / bandeja pastelera	Bandeja con 500 ml de agua		

# TABLA DE COCCIÓN DE FREIDORA DE AIRE









































	RECETA	FUNCIÓN	CANTIDAD RECOMENDADA	RÁPIDO	TEMPERATURA (°C)	DURACIÓN (MIN.)	REJILLAS Y ACCESORIOS
ALIMENTOS CONGELADOS	Patatas Fritas Congeladas		650 - 850 g	Sí	200	25-30	4  2 
	Nugget de pollo congelado		500 g	Sí	200	15 - 20	4  2 
	Palitos de pescado		500 g	Sí	220	15 - 20	4  2 
	Aros de cebolla		500 g	Sí	200	15 - 20	4  2 
VERDURAS	Calabacín fresco empanado		400 g	Sí	200	15 - 20	4  2 
	Patatas fritas caseras		300-800 g	Sí	200	20 - 40	4  2 
	Verduras variadas		300-800 g	Sí	200	20 - 30	4  2 
CARNE Y PESCADO	Pechugas de pollo		1-4 cm	Sí	200	20 - 40	4  2 
	Alitas de pollo		200-1500 g	Sí	220	30 - 50	4  2 
	Chuleta empanada		1-4 cm	Sí	220	20 - 50	4  2 
	Filete de pescado		1-4 cm	Sí	220	15 - 25	4  2 

Para cocinar alimentos frescos o caseros, extienda una fina capa de aceite sobre la superficie del alimento.  
Para garantizar resultados de cocción uniformes, mezcle los alimentos a mitad del tiempo de cocción recomendado.

FUNCIONES	 Freidora de aire		
ACCESORIOS	 Bandeja Freidora de aire	 Bandeja de horno o molde sobre rejilla	 Grasera/bandeja pastelera o bandeja sobre rejilla



# MESA DE COCINA VAPOR+

ALIMENTO	RECETA	CANTIDAD	TIEMPO (MIN.)	ACCESORIOS	AGUA
PAN	Panes pequeños	80-100 g	30 - 45	 	100 ml
	Barra de pan de molde	300-500 g	40 - 60	 	
	Pan	500 g -2 kg	50-100	 	
	Baguettes	200-300 g	30 - 45	 	
HOJALDRES	Galletas	una bandeja	25 - 35	 	
	Muffin	30-60 g	25 - 45	 	
	Bizcocho	500-700 g	30 - 50	 	
	Tarta	una bandeja	35 - 55	 	
CARNE	Asado	1 kg	60 - 110	 	200 ml
	Costillas	500g-1,5 kg	50 - 75	 	
	Aves	1-1,5 kg	55 - 80	 	
	Pollo/Pavo	3 kg	100 - 140	 	
PESCADO	Filete de carne	0.5-2 cm	15 - 25	 	
	Filete de carne	2-4 cm	20 - 35	 	
	Pescado entero	300-600 g	20 - 30	 	
	Pescado entero	600-1200 g	25 - 45	 	
VERDURAS	Papas asadas	0.5-1.5 kg	45 - 60	 	
	Pimientos rellenos	1-2 kg	35 - 55	 	
	Brócoli asado	0.3-1 kg	30 - 50	 	
	Calabacines asados	0.5-1.5 kg	30 - 50	 	

Inicie la función VAPOR+ sólo cuando el horno esté frío. Abrir la puerta y rellenar con agua durante la cocción puede tener un efecto adverso en el resultado final de la cocción.

ACCESORIOS			
	Bandeja Freidora de aire	Bandeja de horno o molde sobre rejilla	Grasera/bandeja pastelera o bandeja sobre rejilla

# MANTENIMIENTO Y LIMPIEZA

**Asegúrese de que el horno se haya enfriado antes de llevar a cabo las tareas de mantenimiento o limpieza.**

**No utilice productos de lavado con vapor.**

**No utilice estropajos de acero, estropajos abrasivos ni productos de limpieza abrasivos/corrosivos, ya que podrían dañar las superficies del aparato.**

**Utilice guantes protectores.**

**El horno debe desconectarse de la red eléctrica antes de llevar a cabo cualquier trabajo de mantenimiento.**

## SUPERFICIES EXTERIORES

- Limpie las superficies con un paño húmedo de microfibra. Si están muy sucias, añada unas gotas de detergente neutro al agua. Seque con un paño seco.
- No utilice detergentes corrosivos ni abrasivos. Si uno de esos productos entra accidentalmente en contacto con la superficie del aparato, límpielo de inmediato con un paño húmedo de microfibra.

## SUPERFICIES INTERIORES

- Después de cada uso deje que el horno se enfríe y, a continuación, límpielo, preferiblemente cuando aún esté tibio, para quitar los restos o las manchas causadas por los residuos de los alimentos. Para secar la condensación que se haya podido formar debido a la cocción de alimentos con un alto contenido en agua, deje que el horno se enfríe por completo y límpielo con un paño o esponja.

- Active la función «Smart Clean» para unos resultados de limpieza óptimos de las superficies internas. (Solo en algunos modelos).

- Limpie el cristal de la puerta con un detergente líquido adecuado.
- Para limpiar el horno con facilidad, quite la puerta.

## ACCESORIOS

Después del uso sumerja los accesorios en una solución líquida con detergente, utilice guantes si aún están calientes. Los residuos de alimentos pueden quitarse con un cepillo o esponja.

No limpie la sonda para alimentos ni la sonda para carne (si la hay) en el lavavajillas. La bandeja Freír con aire (si la hay) se puede limpiar en el lavavajillas.

## LIMPIEZA DE LOS PANELES CATALÍTICOS

(SOLO EN ALGUNOS MODELOS)

El horno está equipado con paneles catalíticos especiales que facilitan la limpieza de los compartimentos gracias a su capa especial de autolimpieza, que es muy porosa y absorbe la grasa y la suciedad. Estos paneles están fijados a las guías para estantes: Al volver a colocar y fijar las guías para estantes, asegúrese de que los ganchos superiores quedan introducidos dentro de los agujeros adecuados de los paneles.

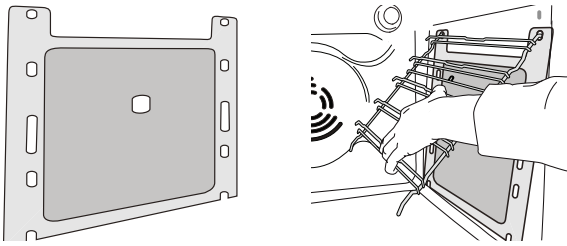

Para sacar el máximo partido a las propiedades de autolimpieza de los paneles catalíticos, recomendamos que caliente el horno a 200 °C durante aproximadamente una hora utilizando la función «Horno de convección». Durante este tiempo, el horno debe permanecer vacío. Deje que el horno se enfríe antes de eliminar los residuos de alimentos con una esponja no abrasiva.

Nota: El uso de detergentes corrosivos o abrasivos, cepillos duros, estropajos para ollas y esprays para horno puede dañar la superficie catalítica y poner en peligro sus propiedades de autolimpieza.

Póngase en contacto con el Servicio Postventa si necesita paneles de recambio.

## SUSTITUCIÓN DE LA LÁMPARA

Para sustituir la lámpara, póngase en contacto con el servicio posventa.

## CÓMO EXTRAER Y VOLVER A COLOCAR LA PUERTA

**1.** Para quitar la puerta, ábrala por completo y baje los pestillos hasta que estén en posición desbloqueada.

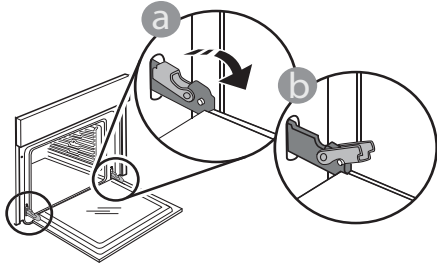

**2.** Cierre la puerta tanto como pueda. Sujete bien la puerta con las dos manos – no la sujete por el asa.

Simplemente extraiga la puerta continuando cerrándola y a la vez levantándola hasta que se salga de su alojamiento. Ponga la puerta en un lado, apoyada sobre una superficie blanda.

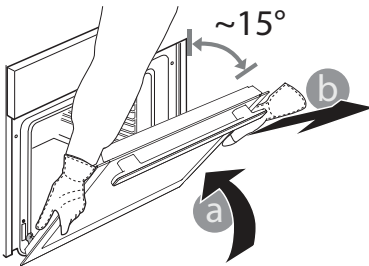

**3.** Vuelva a instalar la puerta llevándola hacia el horno, alineando los ganchos de las ranuras con sus alojamientos y fijando la parte superior en su alojamiento.

**4.** Baje la puerta y ábrala por completo. Baje los pestillos hasta su posición original: Asegúrese de haberlos bajado por completo.

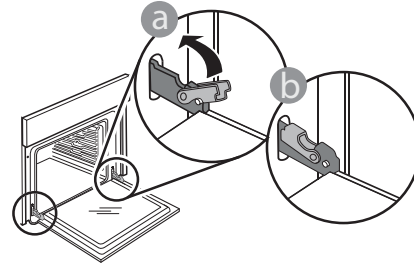

Presione suavemente para comprobar que los pestillos están en la posición correcta.

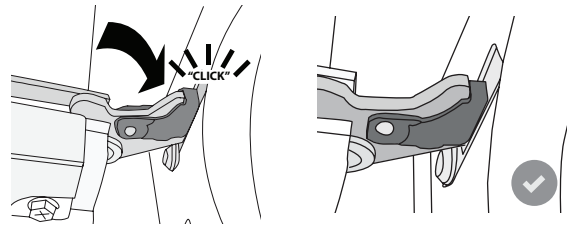

**5.** Intente cerrar la puerta y compruebe que esté alineada con el panel de control. Si no lo está, repita los pasos de arriba: La puerta podría dañarse si no funciona correctamente.

## BAJE LA RESISTENCIA SUPERIOR

(SOLO EN ALGUNOS MODELOS)

**1.** Extraiga las guías laterales para estantes.

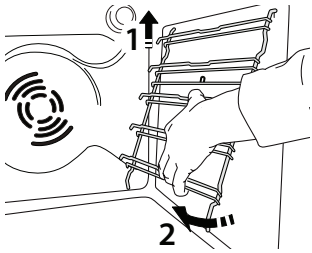

**2.** Extraiga ligeramente la resistencia y bájela.

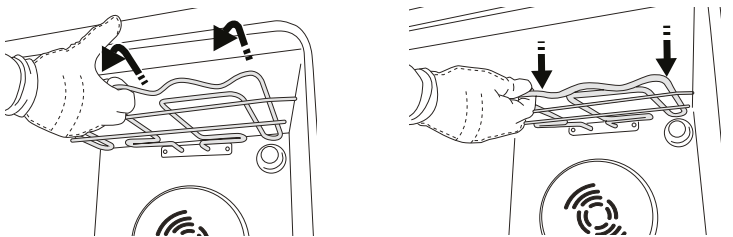

**3.** Para volver a situar la resistencia en su posición, elevarla, tirar de ella ligeramente hacia fuera y comprobar que queda apoyada en las sujeciones laterales.

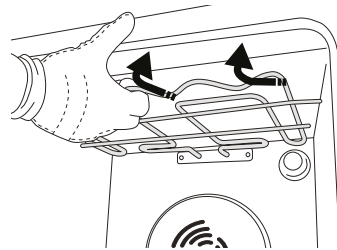

# RESOLUCIÓN DE PROBLEMAS

Problema	Posible causa	Solución
El horno no funciona.	Corte de suministro. Desconexión de la red eléctrica.	Compruebe que haya corriente eléctrica en la red y que el horno esté enchufado a la toma de electricidad. Apague el horno y vuelva a encenderlo para comprobar si se ha solucionado el problema.
En la pantalla aparecerá la letra «F» seguida de un número.	Problema de software.	Póngase en contacto con el Centro de Atención Telefónica e indique el número que sigue a la letra «F».
La pantalla muestra un texto poco claro y parece estar rota.	Otro idioma configurado.	Póngase en contacto con el Centro de Atención Telefónica.
Ciclo de cocción con sonda finalizado sin causa evidente o error F3E3 aparece impreso en pantalla.	La sonda alimentaria no está bien conectada.	Compruebe la conexión de la sonda alimentaria.

Puede consultar los reglamentos, la documentación estándar e información adicional sobre productos mediante alguna de las siguientes formas:

- Utilizando el QR que aparece en el producto
- Visitando nuestra página web [docs.whirlpool.eu](http://docs.whirlpool.eu)
- También puede **ponerse en contacto con nuestro Servicio Postventa** (Consulte el número de teléfono en el folleto de la garantía). Cuando se ponga en contacto con nuestro Servicio Postventa, deberá indicar los códigos que figuran en la placa de características de su producto.

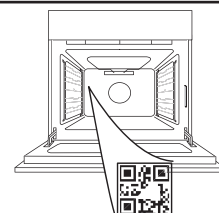

Whirlpool



400020003124

**ZAHVALJUJEMO VAM NA KUPOVINI PROIZVODA WHIRLPOOL**

Kako bismo vam mogli pružiti potpuniju pomoć, registrirajte svoj uređaj na adresi [www.whirlpool.eu/register](http://www.whirlpool.eu/register)

**SKENIRAJTE QR KOD NA SVOM UREĐAJU DA BISTE DOBILI VIŠE INFORMACIJA**

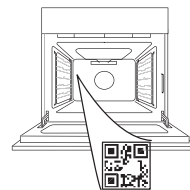

Pažljivo pročitajte sigurnosne upute prije upotrebe uređaja.

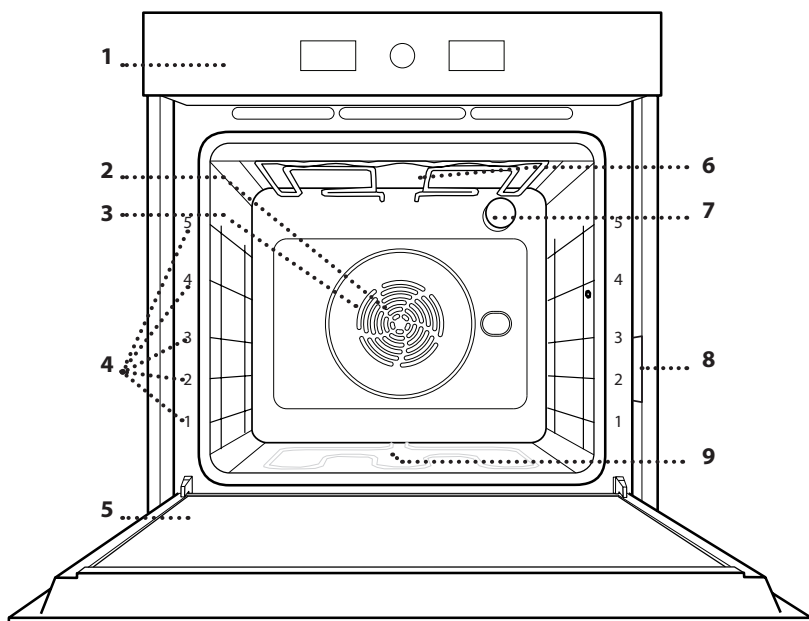
**OPIS PROIZVODA**

1. Upravljačka ploča
2. Ventilator
3. Kružni grijač (ne vidi se)
4. Vodilice rešetke (razina je označena na prednjem dijelu pećnice)
5. Vrata
6. Gornji grijač/grill
7. Žarulja
8. Identifikacijska pločica (ne skidati)
9. Donji grijač (nije vidljiv)

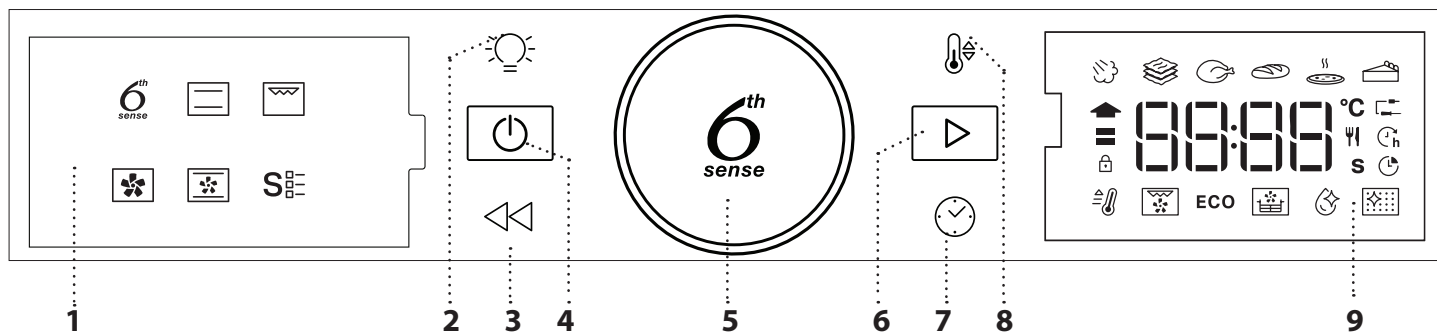
**UPRAVLJAČKA PLOČA****1. LIJEVI ZASLON****2. SVJETLO**

Za uključivanje/isključivanje svjetla.

**3. NATRAG**

Za povratak na prethodni zaslon. Tijekom kuhanja omogućava promjenu postavki.

**4. UKLJUČIVANJE/ ISKLJUČIVANJE**

Za uključivanje i isključivanje pećnice ili zaustavljanje uključene funkcije u bilo koje vrijeme.

**5. OKRETNI GUMB/6TH SENSE GUMB**

Okrenite ga za kretanje kroz funkcije i namještanje parametara kuhanja. Pritisnite za odabir, postavljanje, pristup ili potvrdu funkcija ili parametara i eventualno pokretanje programa kuhanja.

**6. POKRETANJE**

Za funkcije pokretanja i potvrdu postavki ili postavljanje vrijednosti.

**7. VRIJEME**

Za postavljanje vremena kao i za postavljanje ili namještanje vremena kuhanja.

**8. TEMPERATURA**

Za namještanje temperature.

**9. DESNI ZASLON**

## DODATNI PRIBOR

### ŽIČANA REŠETKA

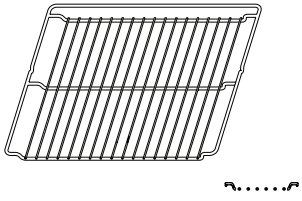

Upotrebljavajte za pripremu namirnica ili kao nosač tavi, kalupa za kolače i ostalog posuđa prikladnog za upotrebu u pećnici.

### PLITICA ZA SAKUPLJANJE SOKOVA

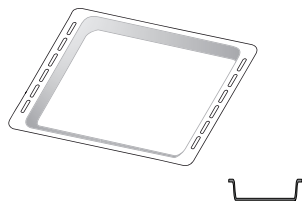

Upotrebljava se kao plitica za pećnicu za pečenje mesa, ribe, povrća, focaccia i sl. ili se postavlja ispod žičane rešetke za prikupljanje sokova pečenja.

### LIM ZA PEČENJE\*

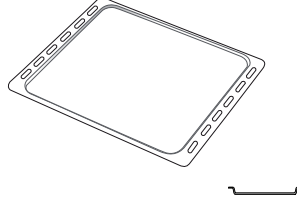

Upotrebljava se za pečenje kruha i peciva, ali i pečenki, ribe u ovitku itd.

### KLIZNE VODILICE\*

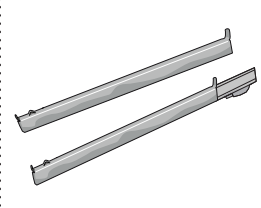

Za lakše umetanje ili vađenje dodatnog pribora.

### POSUDA AIR FRY (ZA PRŽENJE NA ZRAKU)\*

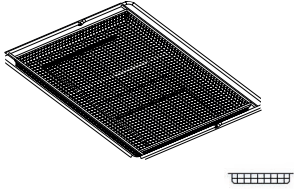

Upotrebljava se za kuhanje namirnica s pomoću funkcije Air Fry (Prženje na zraku), s limom za pečenje na donjoj razini da bi se prikupile moguće mrvice i sokovi. Može se prati u perilici posuđa.

Broj komada i vrsta dodatnog pribora može varirati, ovisno o kupljenom modelu. Ostali dodatni pribor može se odvojeno kupiti Obratite se postprodajnoj službi za narudžbe i informacije.

\* Dostupno samo na određenim modelima

### UMETANJE ŽIČANE REŠETKE I OSTALOG PRIBORA

Rešetku vodoravno umetnite tako da je kliznete kroz vodilice rešetke pazeći da je strana s podignutim rubom okrenuta prema gore.

Ostali dodatni pribor kao što je plitica za prikupljanje sokova i plitica za pečenje, postavlja se vodoravno, na isti način kao i rešetka.

### SKIDANJE I PONOVO POSTAVLJANJE VODILICA REŠETKI

• Za uklanjanje vodilica rešetki, podignite ih i izvucite donje dijelove iz ležišta: vodilice rešetki sada se mogu ukloniti.

• Vodilice rešetki postavite tako da ih najprije postavite u njihovo gornje sjedište. Držeći ih, klizno ih pomaknite u odjeljak za kuhanje, a zatim spustite u položaj donjeg sjedišta.

### POSTAVLJANJE KLIZNIH VODILICA

(AKO JE UREĐAJ OPREMLJEN)

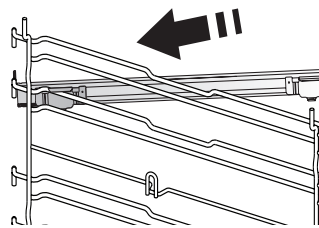

Uklonite vodilice rešetki iz pećnice i uklonite zaštitnu plastiku s kliznih vodilica.

Pričvrstite gornju kopču vodilice na vodilicu rešetke i do kraja je klizno pomaknite. Donju kopču spustite u položaj.

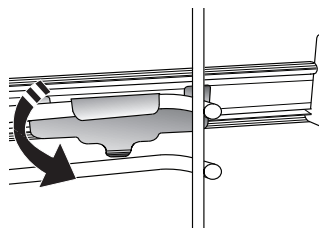

Vodilicu učvrstite tako da čvrsto pritisnete donji dio kopče na vodilicu rešetke. Provjerite mogu li se vodilice slobodno pomicati. Ove korake ponovite na drugoj vodilici rešetke na istoj razini.

Napomena: Klizne vodilice mogu se postaviti na bilo koju razinu.

# FUNKCIJE

## 6TH SENSE

Ona omogućuje potpuno automatsko kuhanje svih vrsta namirnica (lasagne, meso, riba, povrće, kolači i torte, slani kolači, kruh, pizza). Za najbolji način upotrebe funkcije pratite upute u odgovarajućoj tablici kuhanja.

### **PARA+**

Steam+ (kuhanje na pari) omogućuje postizanje odličnih rezultata zahvaljujući pari u ciklusu pripremanje hrane. Ova funkcija predlaže idealnu temperaturu za pripremu hrane po velikom broju recepata; Trajanja kuhanja i količina vode (100 / 200 ml) glavnih jela prikazana je u odgovarajućoj tablici kuhanja koju možete pronaći na mreži. Funkciju pare uvijek aktivirajte kad je pećnica hladna i nakon što ste ulili pitku vodu na dno unutrašnjosti.

### **SLOŽENAC**

Ta funkcija predlaže najbolju temperaturu i način kuhanja za jela s tjesteninom.

### **MESO**

Ta funkcija predlaže najbolju temperaturu i način kuhanja za meso.

### **KRUH**

Ta funkcija automatski predlaže najbolju temperaturu i način kuhanja za sve vrste kruha.

### **PIZZA**

Ova vam funkcija omogućuje izradu izvrsne domaće pizze za manje od 10 minuta, kao u restoranu.

Namjenski ciklus kuhanja radi na temperaturi iznad 300 stupnjeva Celzijusa, čineći pizzu mekanom iznutra, hrskavom na rubovima i savršeno ravnomjerno zapečenom.

Kombinacijom ove funkcije s dodatkom Pizza Stone WPro i zagrijavanjem od 30 minuta možete ispeći pizzu za 5-8 minuta.

Za narudžbe i informacije obratite se službi postprodaje ili [www.whirlpool.eu](http://www.whirlpool.eu).

### **KOLAČI**

Ta funkcija predlaže najbolju temperaturu i način kuhanja za sve vrste kolača.

## **KONVENCIONALNO**

Za pečenje bilo kojeg jela na samo jednoj razini.

## **GRILL**

Za roštiljanje odrezaka, kebaba i kobasica, pripremu gratiniranog povrća ili tostiranje kruha. Kod roštiljanja mesa upotrijebite pliticu za sakupljanje viška tekućine kako bi prikupili sokove koji nastaju tijekom pečenja: Pliticu postavite na bilo koju razinu ispod rešetke i dodajte 500 ml vode.

## **KRUŽENJE ZRAKA**

Za istovremeno pečenje različitih jela na istoj temperaturi na nekoliko polica (maksimalno tri). Ova funkcija može se upotrebljavati za pripremu različitih vrsta hrane, a da se mirisi ne prenose s jedne vrste hrane na drugu.

## **KONV. PEČENJE**

Za pečenje mesa i kolača s punjenjem na samo jednoj polici.

## **POSEBNE FUNKCIJE**

### • **BRZO ZAGRIJAV.**

Za brzo prethodno zagrijavanje pećnice.

### • **TURBO GRILL**

Roštiljanje velikih komada mesa (butova, rostbifa, pilića). Preporučujemo upotrebu plitice za sakupljanje viška tekućine kako bi prikupili sokove koji nastaju tijekom pečenja: posudu postavite na bilo koju razinu ispod rešetke i dodajte 500 ml vode.

### • **CIKLUS ECO**

Za pečenje punjenih komada mesa i fileta mesa na jednoj rešetki. Prilikom upotrebe Eco ciklus funkcije svjetlo će ostati isključeno tijekom kuhanja. Za upotrebu Eco ciklus funkcije, koja optimira potrošnju energije, vrata ne smijete otvarati sve dok jelo nije gotovo.

### • **PRŽENJE NA ZRAKU/KONV. PEČENJE**

Upotreba posebne plitice za prženje na zraku (isporučene s određenim modelima) omogućava pripremu prženih krumpira, pilećih medaljona i puno više toga uz manje ulja, uz dobivanje ukusne hrskavosti. Grijači se elementi uključuju da bi ispravno zagrijali unutrašnjost dok ventilator pokreće kruženje vrućeg zraka. Namirnice stavite u pliticu Air Fry (prženje na zraku) u jednom sloju i pratite upute iz tablice za prženje na zraku da biste postigli najbolje rezultate.

Inače, ta se funkcija može upotrijebiti da bi se dobili izvrsni rezultati pečenja mesa i peradi, krumpira i povrća, a u skladu s preporukama iz tablica kuhanja. Ti se recepti mogu pripremiti uz upotrebu uobičajene plitice za pečenje.

### • **SMART CLEAN**

Djelovanje pare otpuštene tijekom ovog posebnog ciklusa čišćenja na niskoj temperaturi omogućuje lako otklanjanje prljavštine i ostataka hrane. Ulijte 200 ml vode na dno pećnice i uključite funkciju samo kada je pećnica hladna.

### • **PIROLITIČKO**

Uklanja prskanja od kuhanja pomoću ciklusa vrlo visoke temperature. Dostupna su dva ciklusa samočišćenja: puni ciklus (Pirolitičko) i kraći ciklus (Pirol. eko). Za najbolje rezultate čišćenja, preporučujemo upotrebu punog ciklusa.

# PRVA UPOTREBA

## 1. POSTAVITE VRIJEME

Morat ćete postaviti vrijeme kada prvi put uključujete pećnicu.



Dvije znamenke sata započet će treperiti: Okrenite gumb za postavljanje sata i pritisnite da biste potvrdili.

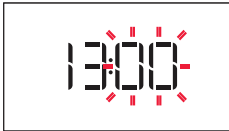

Dvije znamenke minuta započet će treperiti. Okrenite gumb za postavljanje minuta i pritisnite da biste potvrdili.

Napomena: Za naknadnu promjenu vremena pritisnite i držite pritisnutim najmanje jednu sekundu sok je pećnica isključena i ponovite gore navedene korake.

Vrijeme ćete možda trebati ponovno namjestiti nakon duljih nestanaka struje.

## 2. POSTAVKE

Prema potrebi, možete promijeniti zadanu jedinicu nazivne jakosti struje (16 A).



Okrenite gumb za odabir nazivne jakosti struje i zatim pritisnite za potvrdu.

# SVAKODNEVNA UPORABA

## 1. ODABERITE FUNKCIJU

Kada je pećnica isključena, samo se vrijeme prikazuje na zaslonu. Pritisnite i držite za uključivanje pećnice. Okrenite okretni gumb da biste prikazali glavne dostupne funkcije na lijevom zaslonu. Odaberite jednu i pritisnite .



Za odabir podfunkcije (kada je dostupna) odaberite glavne funkcije i zatim za potvrdu pritisnite i idite na zbornik funkcije.



Okrenite gumb kako za odabir među dostupnim podfunkcijama s desne strane zaslona i pritisnite za potvrdu.

Napomena: Pećnica je programirana za potrošnju razine električne energije kompatibilne s mrežom u domaćinstvu snage veće od 3 kW (16 A): Ako je snaga u vašem domaćinstvu manja, morat ćete smanjiti tu vrijednost (13 A).

Napomena: Za naknadnu promjenu vremena pritisnite i držite pritisnutim najmanje pet sekundi dok je pećnica isključena i ponovite gore navedene korake.

## 3. ZAGRIJAVANJE PEĆNICE

Nova pećnica može ispuštati mirise koji su nastali tijekom proizvodnje: to je potpuno uobičajeno. Stoga preporučujemo da prije početka pripreme jela pećnicu zagrijete kako bi se uklonili mogući neugodni mirisi. Uklonite zaštitne kartone ili prozirne folije iz pećnice i izvadite dodatni pribor koji se nalazi u pećnici. Pećnicu zagrijavajte na 200 °C otprilike sat vremena, po mogućnosti koristeći funkciju kruženja zraka (npr. „Kruženje Zraka“ ili „Konvekcijsko pečenje“).

Slijedite upute za ispravno postavljanje funkcije.

Napomena: preporučuje se prozračiti prostoriju nakon prve upotrebe uređaja.

## 2. POSTAVLJANJE FUNKCIJE

Nakon odabira željene funkcije možete promijeniti njezine postavke. Na zaslonu će se prikazati postavke koje možete redom mijenjati.

### TEMPERATURA/GRILL RAZINA



Kad ikona °C treperi na zaslonu, okrenite gumb za promjenu vrijednosti pa pritisnite za potvrdu te nastavite s promjenom sljedećih postavki (ako je moguće). Istovremeno možete postaviti i razinu roštilja (3 = visoka, 2 = srednja, 1 = niska).



Napomena: Nakon pokretanja funkcije temperaturu ili razinu roštilja možete promijeniti pritiskom na ili izravnim okretanjem gumba.



## TRAJANJE



Kada ikona 🕒 treperi na zaslonu, upotrijebite gumb za podešavanje potrebnog trajanja kuhanja i zatim pritisnite 🔒 za potvrdu.

Ne morate postavljati vrijeme kuhanja ako želite ručno upravljati kuhanjem: Pritisnite 🔒 za potvrdu i pokretanje funkcije. U tom slučaju ne možete postaviti vrijeme završetka kuhanja programirajući odgodu pokretanja.

Napomena: Vrijeme kuhanja koje je postavljeno možete prilagoditi za vrijeme kuhanja pritiskom na 🕒: Okrenite gumb za promjenu sata i pritisnite 🔒 za potvrdu.

## POSTAVLJANJE VREMENA ZAVRŠETKA KUHANJA/ODGODE POKRETANJA

U brojnim funkcijama nakon postavljanja vremena kuhanja možete odgoditi pokretanje funkcije tako da programirate vrijeme završetka. Kada promijenite vrijeme završetka na zaslonu će se prikazati očekivano vrijeme završetka funkcije dok ikona 🕒 treperi.

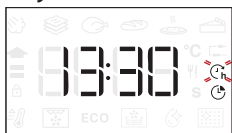

Prema potrebi okrenite gumb za postavljanje vremena završetka kuhanja, zatim pritisnite ▶️ za potvrdu i pokrenite funkciju.

Stavite hranu u pećnicu i zatvorite vrata: funkcija se automatski uključuje nakon isteka izračunatog vremena kako bi kuhanje završilo u vrijeme koje ste postavili.



Napomena: Programiranje odgode pokretanja kuhanja onemogućuje fazu zagrijavanja pećnice: Pećnica će postupno doseći potrebnu temperaturu, što znači da će vrijeme kuhanja biti malo dulje od onog navedenog u tablici kuhanja.

Tijekom vremena čekanja možete upotrijebiti gumb za promjenu programiranog vremena završetka.

Pritisnite 🕒 ili 🕒 za promjenu postavki temperature i vremena kuhanja. Pritisnite 🔒 za potvrdu kada završite.

## 3. UKLJUČIVANJE FUNKCIJE

Nakon primjene svih potrebnih postavki pritisnite ▶️ za uključivanje funkcije.

U bilo kojem trenutku možete pritisnuti i držati pritisnut ⏸️ za pauziranje trenutno uključene funkcije.

## 4. ZAGRIJAVANJE

Neke funkcije imaju fazu zagrijavanja pećnice: Nakon pokretanja funkcije na zaslonu se prikazuje da uključena faza zagrijavanja pećnice.



Po završetku te faze oglasit će se zvučni signal i na zaslonu će se prikazati da je pećnica dosegla postavljenu temperaturu.



Tada otvorite vrata, stavite namirnice u pećnicu, zatvorite vrata i započnite kuhanje pritiskom na ▶️.

Napomena: Postavljanje namirnica u pećnicu prije završetka zagrijavanja može nepovoljno utjecati na završne rezultate pečenja.

Otvaranje vrata tijekom faze zagrijavanja privremeno će pauzirati fazu.

Vrijeme kuhanja ne uključuje fazu zagrijavanja.

Temperaturu pećnice koju želite doseći uvijek možete promijeniti s pomoću gumba.

## 5. KRAJ KUHANJA

Oglasit će se zvučni signal i na zaslonu će se označiti da je pečenje završeno.



Za produžavanje vremena kuhanja bez promjene postavki okrenite gumb za postavljanje novog vremena kuhanja i pritisnite ▶️.

## 6. POSEBNE FUNKCIJE

### AUTOMATSKO ČIŠĆENJE – PIROLITIČKO

**Ne dirajte pećnicu tijekom ciklusa Pyro.**

**Pazite da se djeca i kućni ljubimci ne približavaju pećnici tijekom i nakon rada ciklusa Pyro (sve dok se prostorija potpuno ne prozrači).**

Sav dodatni pribor izvadite iz pećnice, uključujući i vodilice polica, prije pokretanja funkcije. Ako je pećnica postavljena ispod ploče za kuhanje, provjerite jesu li svi plamenici ili električne ploče isključeni tijekom ciklusa samočišćenja.

Za optimalno čišćenje najtvrdokorniju nečistoću uklonite vlažnom spužvom prije uporabe funkcije Pyro. Preporučujemo da funkciju Pyro primjenjujete samo ako je uređaj jako prljav ili stvara neugodne mirise prilikom kuhanja.

Pristupite posebnim funkcijama S<sub>3</sub> i okrenite gumb za odabir 🕒 s izbornika. Zatim pritisnite 🔒 za potvrdu.

Pritisnite ▶️ kako biste odmah pokrenuli ciklus čišćenja ili pritisnite 🔒 za postavljanje vremena završetka/odgode pokretanja.

Pećnica će pokrenuti ciklus čišćenja i vrata će se automatski zaključati.

---

Vrata pećnice ne mogu se otvoriti dok je pirolitičko čišćenje u tijeku: ostat će zaključana sve dok se temperatura u pećnici ne vrati na prihvatljivu razinu. prostoriju prozračujte tijekom i nakon rada ciklusa Pyro.

Napomena: Trajanje i temperatura ciklusa čišćenja ne mogu se postaviti.

## 7. TIPKA

Za zaključavanje tipkovnice pritisnite i gumb držite pritisnutim  najmanje pet sekundi.



Isto ponovite za otključavanje tipkovnice.

Napomena: Funkcija se može aktivirati i tijekom pripreme jela. Iz sigurnosnih razloga, pećnica se u bilo kojem trenutku može isključiti pritiskom na .

## . NAPOMENE

- Nemojte prekrivati dno pećnice aluminijskom folijom.
- Nemojte po dnu pećnice vući posude i kalupe, to može dovesti do oštećenja emajla.
- Nemojte postavljati teške predmeta na vrata i nemojte se držati za vrata.
- Zbog visoke temperature ciklusa Pizza očekuje se nešto glasnjiji zvuk ventilatora za hlađenje.

---

# KORISNI SAVJETI

---

## KAKO ČITATI TABLICU PRIPREME HRANE

Tablica prikazuje najbolje funkcije, dodatni pribor i razinu koja se upotrebljava za kuhanje različitih vrsta jela. Vrijeme pečenja započinje u trenutku stavljanja namirnica u pećnicu, ne računajući zagrijavanje (gdje je potrebno). Temperatura i vrijeme pečenja samo su informativni i ovise o količini hrane i vrsti dodatnog pribora koji upotrebljavate. Počnite s najnižim preporučenim vrijednostima pa, ako jelo nije dovoljno pečeno, podesite višu vrijednost. Upotrebljavajte isporučeni dodatni pribor i, po mogućnosti, tamne, metalne kalupe za kolače i posude za pečenje. Možete upotrijebiti i vatrostalne ili kamene posude i pribor, ali imajte na umu da će vrijeme pripreme biti nešto dulje.

---

## ISTOVREMENA PRIPREMA RAZLIČITIH JELA

Primjenom funkcije „Kruženje Zraka“ možete istovremeno kuhati različite jela koja zahtijevaju istu temperaturu kuhanja (na primjer: ribu i povrće) na više razina. Izvadite jelo koje zahtijeva kraće vrijeme pripreme i ostavite u pećnici ono koje zahtijeva dulje vrijeme pripreme.

---

## MESO

Upotrebljavajte bilo koju vrstu plitice za pećnicu ili vatrostalnu posudu koja odgovara veličini komada mesa koji pečete. Kod pečenja s kostima najbolje je dodati malo goveđe juhe na dno posude: meso će imati bolji okus ako ga zalijevate tijekom pečenja. Napominjemo da se tijekom ovog postupka stvara para. Kada je pečenje gotovo, ostavite ga u pećnici još 10 – 15 minuta ili omotajte aluminijskom folijom.

Kad želite roštiljati meso, izaberite komade ravnomjerne debljine radi postizanja ujednačenih rezultata pečenja. Vrlo debeli komadi mesa zahtijevaju dulje vrijeme kuhanja. Kako biste spriječili da meso izvana izgori, spustite rešetku u niži položaj, tako da jelo bude dalje od roštilja. Okrenite meso kad isteknu dvije trećine vremena kuhanja. Pazite prilikom otvaranja vrata zbog izlaza pare.

Preporučujemo da za prikupljanje sokova pečenja postavite posudu za prikupljanje sokova s pola litre vode točno ispod rešetke na kojoj se nalazi jelo. Po potrebi nadopunite.

## DESERTI

Osjetljive deserte pecite sa statičkom funkcijom na samo jednoj razini.

Upotrebljavajte tamne, metalne kalupe i uvijek ih stavite na isporučenu rešetku. Za pečenje na više razina odaberite funkciju prinudnog strujanja zraka i rasporedite kalupe za kolače cik-cak čime se pospješuje optimalno strujanje vrućeg zraka.

Kako biste provjerili je li kolač pečen, probodite ga drvenom čačalicom u sredini. Ako izvadite čistu čačalicu, kolač je gotov.

Ako koristite neprianjajuće kalupe za kolače, rubove nemojte namastiti maslacem jer kolač uz njih neće ravnomjerno narasti.

Ako se jelo „napuše“ tijekom pečenja, sljedeći put upotrijebite nižu temperaturu i razmislite o smanjivanju količine tekućine koju dodajete ili lakše promiješajte smjesu.

Za slastice s vlažnim nadjevom ili preljevima (pita od sira ili voćne pite), koristite funkciju „Konvekcijsko pečenje“. Ako je dno kolača gnjecavo, spustite razinu i prije stavljanja nadjeva pospite dno kolača mrvicama kruha ili keksa.

---

## DIZANJE TIJESTA

Najbolje je pokriti tijesto vlažnom krpom prije stavljanja u pećnicu. Vrijeme dizanja tijesta ovom se funkcijom smanjuje za otprilike jednu trećinu u usporedbi s dizanjem na sobnoj temperaturi (20 – 25 °C). Vrijeme dizanja tijesta za pizzu iznosi oko jedan sat za 1 kg tijesta.

# TABLICA PEČENJA

RECEPT	FUNKCIJA	ZAGRIJAVANJE	TEMPERATURA (°C)	VRIJEME PEČENJA (min)	RAZINA I DODATNI PRIBOR
Kolači od dizanog tijesta / Biskviti		—	170	30 – 50	2 
		Da	160	30 – 50	2 
		Da	160	30 – 50	4 1 
Nadjevene pite (pita od sira, savijača od jabuka, pita od jabuka)		—	160 – 200	30 – 85	3 
		Da	160 – 200	35 – 90	4 1 
Keksi/Mali kolači		—	160 - 170	20 – 40	3 
		Da	150 – 160	20 – 40	4 
		Da	150 – 160	20 – 40	4 1 
		Da	135	50 - 90	5 4 3 1 
Pite		Da	170	50 - 80	5 4 3 1 
Peciva za princes krafne		—	180 – 200	30 – 40	3 
		Da	180 – 190	35 – 45	4 1 
		Da	180 – 190	35 – 45*	5 3 1 
Poljupci		Da	90	110 – 150	3 
		Da	90	130 – 150	4 1 
		Da	90	140 – 160*	5 3 1 
Pizza (s tankim/debelim tijestom, focaccia)		Da	310	7-12	2 
		Da	220 – 240	20 – 40	4 1 
		Da	220 – 240	25 – 50*	5 3 1 
		Da	210	40 – 60	5 4 3 1 
Štruca kruha 0,5 g		—	180 – 220	50 – 70	2 
Mali kruh		—	180 – 220	30 – 50	3 
Kruh		Da	180 – 220	30 – 60	4 1 
Zamrznuta pizza		Da	250	10 – 15	2 
		Da	250	10 – 20	4 1 
Pikantne pite (pita s povrćem, quiche)		Da	180 – 190	45 – 60	2 
		Da	180 – 190	45 – 60	4 1 
		Da	180 – 190	45 – 70*	5 3 1 

FUNKCIJE						ECO	
	Tradicionalno	Grill	Turbo Grill	Kruženje Zraka	Convect Bake (Konv. pečenje)	EKO	Air Fry

AUTOMATSKE FUNKCIJE					
	Casserole (složanac)	Meso	Kruh	Funkcija Pizza	Kolači

DODATNI PRIBOR					
	Žičana rešetka	Plitica za pečenje ili plitica za tortu na rešetki	Plitica za sakupljanje viška tekućine/plitica za pečenje ili plitica za pečenje na rešetki	Plitica za sakupljanje viška tekućine/plitica za pečenje	Plitica za sakupljanje sokova s 500 ml vode

RECEPT	FUNKCIJA	ZAGRIJAVANJE	TEMPERATURA (°C)	VRIJEME PEČENJA (min)	RAZINA I DODATNI PRIBOR
Košarice / hrskavci od lisnatog tijesta		Da	190 – 200	20 – 30	
		Da	180 – 190	20 – 40	
		Da	180 – 190	20 – 40*	
Lasagne/Pita		—	190 – 200	40 – 80	
Zapečena tjestenina/Cannelloni		—	190 – 200	25 - 60	
Janjetina / teletina / govedina / svinjetina 1 kg		—	190 – 200	60 - 90	
Piletina / zečetine / pačetine 1 kg		—	200 – 230	50 – 80 **	
Puretina / guska 3 kg		—	190 – 200	90 - 150	
Pečena riba / en papillote (file, cijela)		Da	180 – 200	40 – 60	
Nadjeveno povrće (rajčice, tikvice, patlidžani)		Da	180 – 200	50 – 60	
Tost		—	3 (visoko)	3 – 6	
File ribe / odresci		—	2 (srednja)	20 – 30***	
Kobasice / ražnjići / rebarca / pljeskavice		Da	200 – 220	15 – 30***	
Pečeno pile 1 – 1,3 kg		Da	200 – 220	55 – 70**	
Slabije pečeno govede pečenje od 1 kg		—	2 (srednja)	35 – 50**	
Janjeći but / koljenica		—	2 (srednja)	60 – 90**	
Pečeni krumpir		Da	200 – 220	35 – 55**	
Zapečeno povrće		Da	200 – 220	10 – 25	
Kompletno jelo: Voćna torta (razina 5)/ lasagne (razina 3)/ meso (razina 1)		Da	190	40 – 120*	
Kompletno jelo: Voćna torta (razina 5) / pečeno povrće (razina 4) / lazanje (razina 2) / mesni odresci (razina 1)		Da	190	40 – 120*	
Lazanje i meso		Da	200	50 – 120*	
Meso i krumpiri		Da	200	45 – 120*	
Riba i povrće		Da	180	30 – 50	
Punjena pečenka	ECO	—	200	80 – 120*	
Mesni odresci (meso kunića, piletina, janjetina)	ECO	—	200	50 – 120*	

\* Procijenjeno trajanje: hrana se može izvaditi iz pećnice u različita vremena, ovisno o željama.

\*\* Okrenite hranu na dvije trećine pečenja (po potrebi).

\*\*\*Okrenite hranu na polovici pečenja.

FUNKCIJE						ECO	
	Tradicionalno	Grill	Turbo Grill	Kruženje Zraka	Convect Bake (Konv. pečenje)	EKO	Air Fry
AUTOMATSKE FUNKCIJE							
	Casserole (složenc)	Meso	Kruh	Kruh	Funkcija Pizza	Kolači	
DODATNI PRIBOR							
	Žičana rešetka	Plitica za pečenje ili plitica za tortu na rešetki	Plitica za sakupljanje viška tekućine/plitica za pečenje ili plitica za pečenje na rešetki	Plitica za sakupljanje viška tekućine/plitica za pečenje	Plitica za sakupljanje viška tekućine/plitica za pečenje	Plitica za sakupljanje sokova s 500 ml vode	



## TABLICA ZA PRŽENJE NA ZRAKU





















	RECEPT	FUNKCIJA	PREPORUČENA KOLIČINA	ZAGRIJAVANJE	TEMPERATURA (°C)	TRAJANJE (MIN.)	POLICA I PRIBOR
SMRZNUTA HRANA	Zamrznuti prženi krumpirići		650 - 850 g	Da	200	25 - 30	4  2
	Smrznuti pileći medaljoni		500 g	Da	200	15 - 20	4  2
	Ribljí štapići		500 g	Da	220	15 - 20	4  2
	Koluti luka		500 g	Da	200	15 - 20	4  2
POVRĆE	Pohane svježe tikvice		400 g	Da	200	15 - 20	4  2
	Domaći prženi krumpirići		300 - 800 g	Da	200	20 - 40	4  2
	Miješano povrće		300 - 800 g	Da	200	20 - 30	4  2
MESO I RIBA	Pileća prsa		1 - 4 cm	Da	200	20 - 40	4  2
	Pileća krilca		200 - 1500 g	Da	220	30 - 50	4  2
	Pohani kotlet		1 - 4 cm	Da	220	20 - 50	4  2
	Ribljí filet		1 - 4 cm	Da	220	15 - 25	4  2

Za kuhanje svježe ili domaće hrane premažite površinu hrane tankim slojem ulja.



Da bi se postigli ravnomjerni rezultati, promiješajte kad prođe pola preporučenog vremena kuhanja.

FUNKCIJE	 Air Fry		
DODATNI PRIBOR	 Plitica za prženje na zraku	 Plitica za pečenje ili plitica za tortu na rešetki	 Plitica za sakupljanje viška tekućine/plitica za pečenje ili plitica za pečenje na rešetki

# TABLICA PRIPREME HRANE ZA FUNKCIJU STEAM+

JELO	RECEPT	KOLIČINA	VRIJEME (MIN.)	DODATNI PRIBOR	VODA
KRUH	Peciva	80 - 100 g	30 - 45		100 ml
	Sendvič kruh u kalupu	300 - 500 g	40 - 60		
	Kruh	500 g - 2 kg	50 - 100		
	Bageti	200 - 300 g	30 - 45		
SLASTICE	Kolačići	jedna plitica	25 - 35		
	Mufin	30 - 60 g	25 - 45		
	Biskvit	500 - 700 g	30 - 50		
	Pita	jedna plitica	35 - 55		
MESO	Pečenje	1 kg	60 - 110		200 ml
	Rebra	500 g - 1,5 kg	50 - 75		
	Piletina	1 - 1,5 kg	55 - 80		
	Piletina / Puretina	3 kg	100 - 140		
RIBA	Filet mignon	0,5 - 2 cm	15 - 25		
	Filet mignon	2 - 4 cm	20 - 35		
	Cijela riba	300 - 600 g	20 - 30		
	Cijela riba	600 - 1200 g	25 - 45		
POVRĆE	Pečeni krumpir	0,5 - 1,5 kg	45 - 60		
	Punjene paprike	1 - 2 kg	35 - 55		
	Pečena brokula	0,3 - 1 kg	30 - 50		
	Pečene tikvice	0,5 - 1,5 kg	30 - 50		

Funkciju STEAM+ pokrećite samo dok je pećnica hladna. Otvaranje vrata i dolijevanje vode tijekom pečenja mogu nepovoljno utjecati na završne rezultate.

DODATNI PRIBOR	 Plitica za prženje na zraku	 Plitica za pečenje ili plitica za tortu na rešetki	 Plitica za sakupljanje viška tekućine/plitica za pečenje ili plitica za pečenje na rešetki
----------------	---	--	--

# ODRŽAVANJE I ČIŠĆENJE

Provjerite je li se uređaj ohladio prije obavljanja zahvata održavanja ili čišćenja.

Nemojte upotrebljavati parne čistače.

Nemojte upotrebljavati čeličnu vunu, abrazivne žice ili abrazivna/korozivna sredstva za čišćenje jer bi to moglo oštetiti površine uređaja.

Nosite zaštitne rukavice.

Pećnicu morate iskopčati iz napajanja prije bilo kakvih zahvata održavanja.

## VANJSKE POVRŠINE

- Očistite površine vlažnom krpom od mikro vlakana. Ako su jako prljave, dodajte vodi nekoliko kapi pH neutralnog deterdženta. Dovršite suhom krpom.
- Ne upotrebljavajte nagrizajuća ili abrazivna sredstva za čišćenje. Ako bilo koji od tih proizvoda slučajno dođe u dodir s uređajem, odmah očistite vlažnom krpom od mikro vlakana.

## UNUTARNJE POVRŠINE

- Nakon svake upotrebe ostavite pećnicu da se ohladi i zatim je očistite, po mogućnosti dok je još topla kako biste uklonili sve taloge ili mrlje prouzročene ostacima hrane. Kako biste osušili kondenzaciju koja se stvorila kao rezultat pečenja s visokim udjelom vode ostavite pećnicu da se do kraja ohladi, a zatim je obrišite krpom ili spužvom.

- Uključite funkciju „Smart Clean“ za optimalno čišćenje unutarnjih površina. (Samo na nekim modelima).

- Staklo vrata čistite odgovarajućim tekućim deterdžentom.

- Radi lakšeg čišćenja, vrata pećnice mogu se izvaditi.

## DODATNI PRIBOR

Dodatni pribor namočite sa sredstvom za pranje posuđa odmah nakon uporabe; upotrijebite rukavice za pećnicu ako su još vrući. Ostatke hrane lako možete ukloniti četkicom ili spužvom.

Ne čistite sondu za hranu i sondu za meso (ako postoje) u perilici posuđa. Plitica za prženje na zraku (ako postoji) može se prati u perilici posuđa.

## ČIŠĆENJE KATALITIČKIH PLOČA

(SAMO NA NEKIM MODELIMA)

Ova je pećnica opremljena posebnim katalitičkim pločama kako bi se olakšalo čišćenje odjeljka za kuhanje zahvaljujući njihovom posebnom premazu s funkcijom samočišćenja koji je visoko porozan i može upiti masnoću i prljavštinu. Te su ploče postavljene na vodilice rešetki: prilikom premještanja i ponovnog postavljanja vodilica rešetki provjerite jesu li kukice na vrhu umetnute u odgovarajuće otvore na pločama.

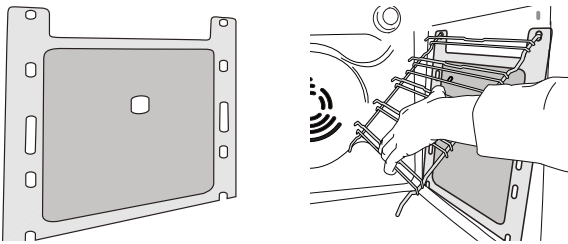

Kako biste na najbolji način iskoristili svojstva samočišćenja katalitičkih ploča preporučujemo da pećnicu oko jedan sat zagrijavate na 200 °C pomoću funkcije „Konvekcijsko pečenje“. Za to vrijeme pećnica mora biti prazna. Zatim pustite da se uređaj ohladi prije no što uklonite ostatke jela neabrazivnom spužvom.

Napomena: Upotreba nagrizajućih ili abrazivnih sredstava za čišćenje, hrapavih četki, sredstva za ribanje ili raspršivača za čišćenje pećnice mogla bi oštetiti katalitičku površinu i uništiti njena svojstva samočišćenja.

Obratite se našem postprodajnom servisu ako trebate zamjenske ploče.

## ZAMJENA ŽARULJE

Za zamjenu žarulje obratite se službi za narudžbe i informacije.



## SKIDANJE I POSTAVLJANJE VRATA

**1.** Vrata skinite tako da ih do kraja otvorite i spustite zasune dok ne dođu u položaj za odbravljanje.

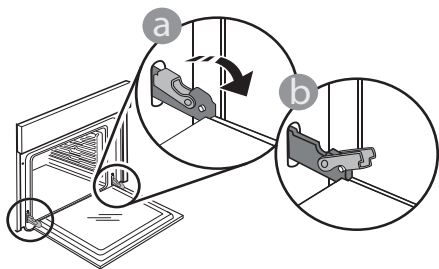

**2.** Zatvorite vrata koliko god to možete. Čvrsto uhvatite vrata s obje ruke; ne držite ih za ručku. Vrata jednostavno skinite tako da ih nastavljate zatvarati dok ih istovremeno vučete prema gore dok se ne otpuste iz ležišta. Stavite vrata sa strane, oslanjajući ih na meku površinu.

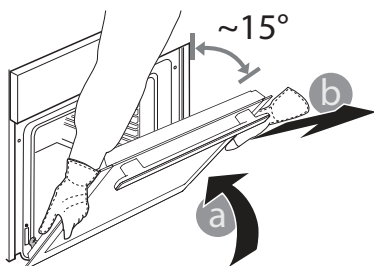

**3.** Ponovno postavite vrata pomičući ih prema pećnici, poravnavajući kuke šarki s ležištima i učvršćujući gornji dio na njegovo ležište.

**4.** Spustite vrata pa ih otvorite do kraja. Šarke spustite u njihov početni položaj; provjerite jeste li ih do kraja spustili.

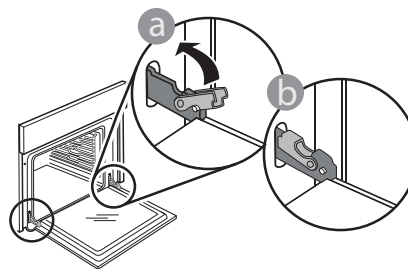

Lagano pritisnite kako biste provjerili jesu li šarke u ispravnom položaju.

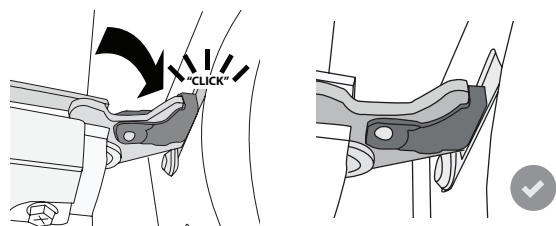

**5.** Pokušajte zatvoriti vrata i provjerite jesu li poravnata s upravljačkom pločom. Ako nisu, ponovite gore opisane korake: Vrata se mogu oštetiti ako ispravno ne rade.

## SPUŠTANJE GORNJEG GRIJAČA

(SAMO NA NEKIM MODELIMA)

**1.** Skinite bočne vodilice rešetke.

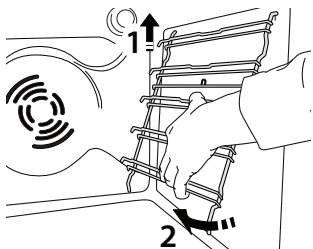

**2.** Izvucite grijač i malo ga spustite.

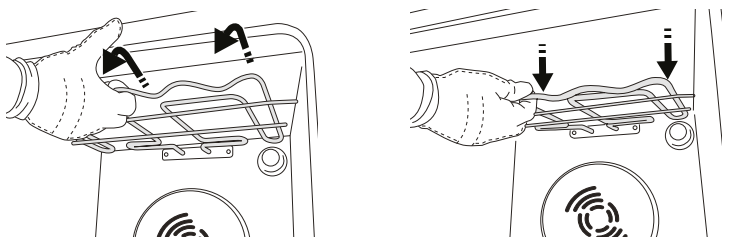

**3.** Za ponovno namještanje grijača, podignite lagano ga povlačeći prema sebi i provjerite je li sjeo na bočne nosače.

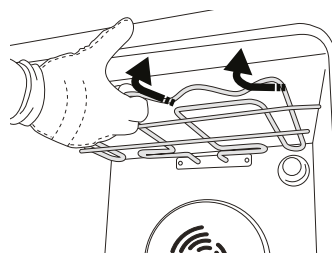

# RJEŠAVANJE PROBLEMA

Problem	Mogući uzrok	Rješenje
Pećnica ne radi.	Nestalo je struje. Došlo je do isključenja iz mreže.	Provjerite ima li struje u mreži i je li pećnica ukopčana u struju. Isključite i ponovno uključite pećnicu kako biste provjerili javlja li se kvar i dalje.
Ako zaslon pokazuje slovo „F“ iza kojeg slijedi broj.	Softverski problem.	Obratite se dežurnom pozivnom centru i navedite broj iza slova „F“.
Tekst na zaslonu nije jasan i čini se da je u kvaru.	Postavljen je neki drugi jezik.	Obratite se pozivnom centru.
Ciklus kuhanja sa sondom završio je bez jasnog uzroka ili se na zaslonu prikazuje pogreška F3E3.	Sonda za hranu nije ispravno priključena.	Provjerite priključak sonde za hranu.

## Pravila, standardne dokumente i dodatne informacije o proizvodu možete pronaći tako da:

- Upotreba QR koda na proizvodu
- Posjetite naše web-mjesto **docs.whirlpool.eu**
- Možete i **kontaktirati naš postprodajni servis** (broj telefona potražite u knjižici jamstva).  
Kada se obraćate našem postprodajnom servisu navedite kodove navedene na identifikacijskoj pločici proizvoda.

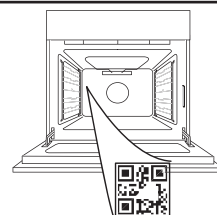

Whirlpool

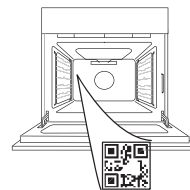

400020003124

**DĚKUJEME VÁM, ŽE JSTE SI ZAKOUPILI VÝROBEK****ZNAČKY WHIRLPOOL**Přejete-li si získat plnou podporu, zaregistrujte svůj výrobek na [www.whirlpool.eu/register](http://www.whirlpool.eu/register)**ABYSTE ZÍSKALI VÍCE  
INFORMACÍ, NASKENUJTE  
PROSÍM QR KÓD NA VAŠEM  
SPOTŘEBIČI****Před použitím spotřebiče si pečlivě přečtěte  
bezpečnostní pokyny.**

## POPIS PRODUKTU

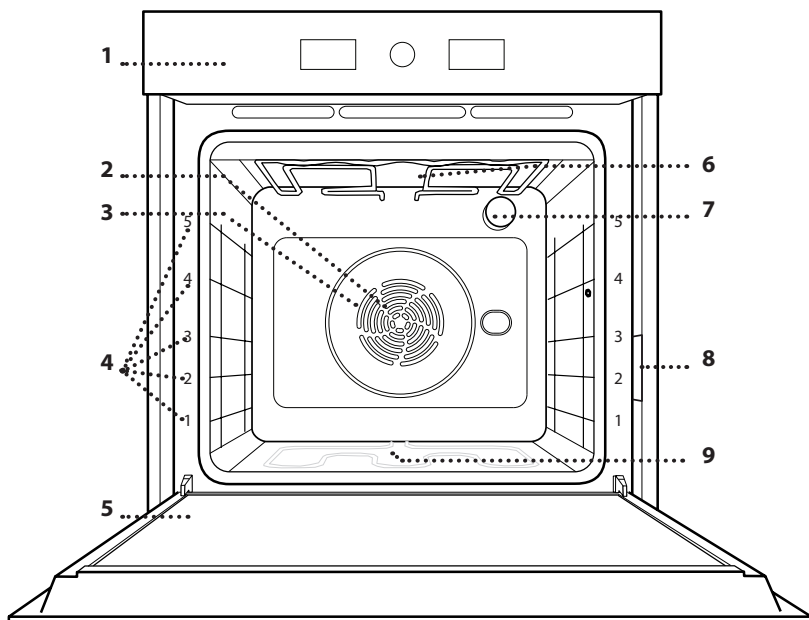

1. Ovládací panel
2. Ventilátor
3. Kruhové topné těleso (není vidět)
4. Vodicí mřížky (úroveň je vyznačena na přední straně trouby)
5. Dvířka
6. Horní topné těleso / gril
7. Osvětlení
8. Identifikační štítek (neodstraňujte)
9. Spodní topné těleso (není vidět)

## OVLÁDACÍ PANEĽ

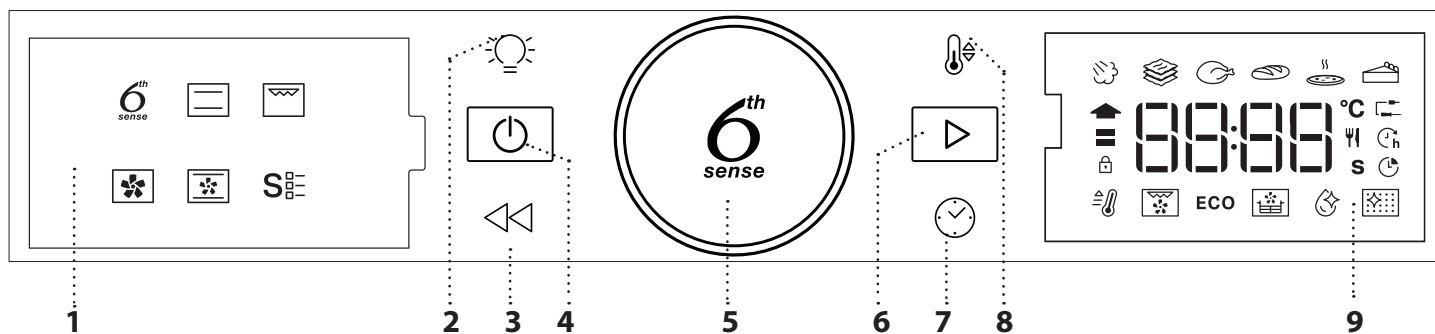

### 1. LEVÝ DISPLEJ

#### 2. OSVĚTLENÍ

Pro rozsvícení/zhasnutí žárovky.

#### 3. ZPĚT

Návrat na předcházející obrazovku. Umožňuje změnit nastavení v průběhu vaření.

#### 4. ON/OFF

Zapnutí nebo vypnutí trouby a přerušení nebo vypnutí aktivní funkce v kterémkoli okamžiku.

### 5. OTOČNÝ OVLADAČ / TLAČÍTKO 6TH SENSE TLAČÍTKO

Jeho pomocí můžete procházet funkcemi a nastavovat parametry vaření. Stisknutím provedete výběr, nastavení, nalezení a potvrzení funkcí nebo hodnot, a také můžete spustit program tepelné úpravy potravin..

### 6. SPUSTIT

Pro spuštění funkcí a potvrzení nastavení nebo nastavené hodnoty.

#### 7. ČAS

Pro nastavení času a nastavení nebo přizpůsobení doby přípravy.

#### 8. TEPLOTA

Pro nastavení teploty.

#### 9. PRAVÝ DISPLEJ

# PŘÍSLUŠENSTVÍ

## ROŠT

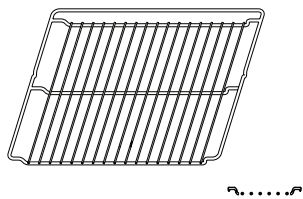

Použití: k pečení pokrmů nebo jako podložka pro nádoby, dortové formy a jiné žáruvzdorné nádoby.

## ODKAPÁVACÍ PLECH

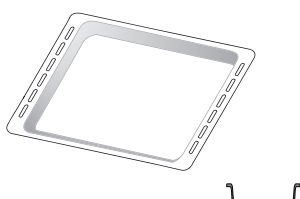

Použití: jako plech pro účely pečení masa, ryb, zeleniny, chlebového pečiva typu „focaccia“ atd. nebo k zachycování uvolňujících se šťáv, je-li umístěn pod rošt.

## PLECH NA PEČENÍ\*

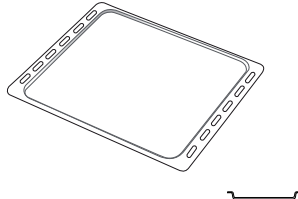

Použití: k pečení chleba a pečiva, jakož i přípravě pečeného masa, ryb pečených v papilotě atd.

## POSUVNÉ DRÁŽKY \*

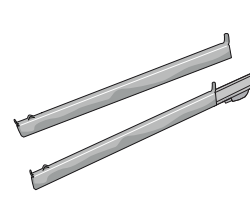

Pro usnadnění vkládání a vyjímání příslušenství.

## PLECH HORKOVZDUŠ. SMAŽ. \*

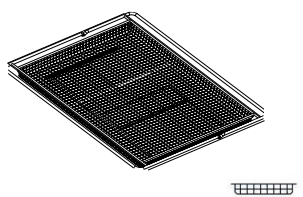

Počet kusů a typ příslušenství se může v závislosti na zakoupeném modelu lišit. Další příslušenství lze nakupovat samostatně; pro objednávky a informace kontaktujte poprodejní servis.

\* Dostupné pouze u určitých modelů

Používá se při přípravě pokrmů s funkcí Horkovzduš.smaž., kdy je pečicí plech umístěn na nižší úrovni, aby se zachytily případné drobky a kapky. Lze jej mýt v myčce nádobí.

## VLOŽENÍ ROŠTU A DALŠÍHO PŘÍSLUŠENSTVÍ

Vložte mřížku horizontálně zasunutím do vodicích roštů, přičemž se ujistěte, že strana se zvednutým okrajem je otočená nahoru.

Další příslušenství, jako je např. odkapávací nebo pečicí plech, se zasunují svisle, a to stejným způsobem jako rošt.

## DEMONTÁŽ A INSTALACE VODICÍCH DRÁŽEK

• Přejete-li si odstranit vodicí mřížky, nazdvihněte je a zatáhněte za jejich spodní část směrem ven z usazení: Nyní lze boční vodicí mřížky vyjmout.

• Přejete-li si boční vodicí mřížky opět nasadit, nejprve je nasadte do jejich usazení v horní části. Držte je zdvihnuté a zasuňte je do vnitřní části trouby a poté posuňte směrem dolů do polohy pro usazení v dolní části.

## NASAZENÍ POSUVNÝCH DRÁŽEK

(POKUD JSOU PŘÍTOMNY)

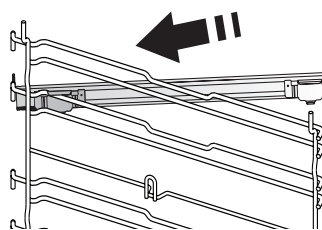

Z trouby odstraňte boční vodicí mřížky a z posuvných drážek ochranné fólie.

Přípevněte horní sponu drážky k vodicí mřížce a suňte ji po celé délce až na doraz. Druhou sponu posuňte směrem dolů, dokud nedosáhne správné polohy.

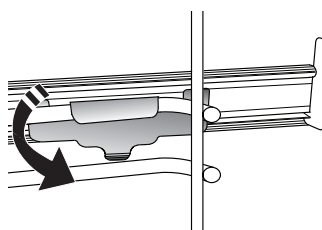

Aby byla vodicí mřížka dobře zajištěna, zatlačte pevně spodní část spony oproti vodicí mřížce. Ujistěte se, že drážkami lze volně pohybovat. Postupujte stejně i na druhé straně vodicí mřížky v rámci stejné výškové úrovně.

Upozornění: Posuvné drážky lze nainstalovat do kterékoli úrovně.

# FUNKCE

## 6TH SENSE

Umožňuje automatické pečení všech druhů jídla (lasagne, maso, ryby, zelenina, koláče a cukroví, slané koláče, chléb, pizza). Abyste použitím této funkce dosáhli co nejlepších výsledků, řiďte se pokyny uvedenými v příslušné tabulce příprav.

### PÁRA+

Funkce „Pára+“ umožňuje dosáhnout vynikajícího výkonu díky přítomnosti páry v pečicím cyklu. Tato funkce navrhuje ideální teplotu pro přípravu nejrůznějších receptů; Doby vaření a množství vody (100/200 ml) pro hlavní jídla jsou uvedeny v tabulce vaření, kterou najdete na internetu. Funkci páry aktivujte vždy, když je trouba studená, a po nalití pitné vody na dno trouby.

### DUŠ. MASO A ZELENINA

Tato funkce navrhuje nejlepší teplotu a způsob pečení pro těstovinové pokrmy.

### MASO

Tato funkce navrhuje nejlepší teplotu a způsob pečení masa.

### CHLÉB

Tato funkce automaticky navrhuje nejlepší teplotu a způsob pečení pro všechny druhy chleba.

### PIZZA

Tato funkce vám umožní připravit skvělou domácí pizzu za méně než 10 minut jako v restauraci. Speciální cyklus pečení pracuje při teplotě nad 300 °C, takže pizza je uvnitř měkká, na okrajích křupavá a dokonale rovnoměrně propečená. Kombinací této funkce s příslušenstvím Pizza Stone WPro a předehříváním po dobu 30 minut lze pizzu upéct za 5–8 minut.

S objednávkami nebo žádostmi o informace se obraťte na poprodejní servis nebo [www.whirlpool.eu](http://www.whirlpool.eu).

### PEČIVO

Tato funkce navrhuje nejlepší teplotu a způsob pečení pro všechny druhy moučníků.

### TRADIČNÍ

Slouží k pečení jakéhokoli jídla pouze na jednom roštu.

### GRILL

Ke grilování steaků, kebabů a uzenin, k zapékání či gratinování zeleniny nebo k opékání topinek. K zachycení uvolňujících se šťáv při grilování masa doporučujeme použít odkapávací plech: Plech umístěte na kteroukoli úroveň dospod roštu a přidejte 500 ml pitné vody.

### HORKÝ VZDUCH

Pro přípravu různých druhů jídel, které vyžadují stejnou teplotu na několika výškových úrovních současně (maximálně třech). U této funkce nedochází k vzájemnému přenosu vůní mezi jednotlivými jídlami.

### TRADIČNÍ PEČENÍ

Slouží k pečení masa či plněných koláčů pouze na jedné úrovni.

### SPECIÁLNÍ FUNKCE

#### • RYCHLÉ PŘEDHŘÁTÍ

Pro rychlý předehřev trouby.

#### • TURBO GRILL

K pečení velkých kusů masa (kýt, rostbífů, kuřat). K zachycení uvolňujících se šťáv doporučujeme používat odkapávací plech: Plech umístěte na kteroukoli úroveň dospod roštu a přidejte 500 ml pitné vody.

#### • CYKLUS ECO

Pro pečení nadívaného masa a řízků na jedné úrovni. Je-li úsporný cyklus „EKO“ aktivní, osvětlení zůstává během pečení vypnuté. Při použití cyklu „EKO“, tedy při optimalizaci spotřeby energie, by se dvířka trouby neměla otevírat, dokud se pokrm zcela nedopeče.

#### • SMAŽENÍ NA VZDUCHU/KONVEKTOMATU

Pomocí speciálního zásobníku na fritování (dodávaného s některými modely) můžete připravovat hranolky, kuřecí nugety a další pokrmy s použitím menšího množství oleje, takže jsou příjemně křupavé. Vyhřívací prvky cyklicky ohřívají troubu, zatímco ventilátor cirkuluje horký vzduch. Pro dosažení nejlepších výkonů umístěte potraviny na plech Air Fry v jedné vrstvě a postupujte podle pokynů v tabulce pro přípravu pokrmů Air Fry.

Případně lze tuto funkci také použít k dosažení skvělých výsledků při pečení masa a drůbeže, brambor a zeleniny podle doporučení v tabulce. Tyto recepty lze připravit na standardním pečicím plechu.

#### • SMART CLEAN

Díky působení páry, která se uvolňuje při tomto čisticím cyklu za nízké teploty, umožňuje tato funkce snadno odstranit nečistoty a zbytky jídla. Na dno trouby nalijte 200 ml pitné vody a poté, co trouba vychladne, funkci spusťte.

#### • PYRO

Slouží k odstranění nečistot z pečení pomocí cyklu s velmi vysokou teplotou. Je možné vybrat jeden ze dvou samočisticích cyklů: Úplný cyklus (Pyro) a zkrácený cyklus (Pyro Eco). Doporučujeme použít celý cyklus, abyste dosáhli co nejlepšího čisticího výkonu.

# PŘED PRVNÍM POUŽITÍM

## 1. NASTAVENÍ ČASU

Při prvním zapnutí trouby budete muset nastavit čas.



Na displeji začnou blikat dvě číslice nastavení hodin: Otočte knoflíkem pro nastavení hodin a stiskněte tlačítko  pro potvrzení.



Na displeji začnou blikat dvě číslice nastavení minut. Otočte knoflíkem pro nastavení minut a stiskněte tlačítko  pro potvrzení.

Upozornění: Přejete-li si později nastavený čas změnit, pak zatímco je trouba vypnutá, stiskněte a alespoň na 1 sekundu podržte  a poté zopakujte kroky uvedené výše.

Čas může být nutné nastavit znovu po delším výpadku napájení.

## 2. NASTAVENÍ

V případě potřeby můžete změnit výchozí jmenovitý proud (16 A).



Otáčením voličem zvolte jmenovitý proud. Poté, pro potvrzení, stiskněte .

Upozornění: Trouba je naprogramována tak, aby spotřebovávala takové množství elektrické energie, kolik umožňuje domácí síť, která má hodnotu zatížení vyšší než 3 kW (16 A): Pokud má vaše domácí síť nižší výkon, bude třeba tuto hodnotu snížit (13 A).

Upozornění: Přejete-li si později změnit jmenovitý proud, stiskněte a podržte tlačítko  po dobu nejméně pěti sekund, když je trouba vypnutá, a opakujte výše uvedené kroky.

## 3. ZAHŘÁTÍ TROUBY



Z nové trouby se mohou uvolňovat pachy, které souvisejí s proběhlým procesem výroby: Jedná o zcela běžný jev. Před započítím vaření tedy doporučujeme zahřát troubu prázdnou za účelem odstranění jakéhokoli případného zápachu. Z trouby odstraňte všechny ochranné kartóny nebo fólie a vyjměte rovněž i veškeré uvnitř uložené příslušenství. Přibližně na jednu hodinu zahřejte troubu na 200 °C, ideální je funkce s cirkulací vzduchu (např. funkce „Horký vzduch“ nebo „Tradiční pečení“).

Dodržujte instrukce pro správné nastavení funkce.

Upozornění: Při prvním použití trouby doporučujeme prostor větrat.

# BĚŽNÉ POUŽÍVÁNÍ

## 1. ZVOLTE FUNKCI

Je-li trouba vypnutá, na displeji se bude zobrazovat pouze čas. Stiskem a podržením  troubu zapnete. Pro zobrazení hlavních dostupných funkcí na levém displeji otáčejte knoflíkem. Jednu z hodnot vyberte a stiskněte .



Pro výběr podfunkce (kde je tato možnost dostupná) zvolte hlavní funkci a poté pro potvrzení stiskněte  a přejděte do nabídky funkcí.



Otáčejte ovladačem, zvolte jednu z podfunkcí dostupných na pravém displeji a poté potvrďte stiskem .

## 2. NASTAVENÍ FUNKCE

Nastavení můžete měnit po provedení výběru požadované funkce. Na displeji se zobrazí nastavení, které lze postupně měnit.

### TEPLOTA / GRIL-ÚROV. VÝK



Když ikona °C bliká na displeji, otočte knoflíkem pro změnu hodnoty a poté pro potvrzení stiskněte  a pokračujte v přizpůsobování nastavení, které následuje (je-li to možné).

Současně můžete nastavit i výkon grilu (3 = vysoký, 2 = střední, 1 = nízký).



Upozornění: Po zapnutí funkce můžete změnit teplotu nebo výkon grilu, a to stiskem  nebo přímo otočením knoflíku.

## DOBA TRVÁNÍ



Když ikona bliká na displeji, pro nastavení požadované doby přípravy použijte nastavovací knoflík a poté pro potvrzení stiskněte .

Čas pečení nemusíte nastavovat, pokud chcete pečení řídit ručně: Stiskem potvrdíte a spustíte funkci. V tomto případě nemusíte nastavovat konec času pečení programováním odloženého startu.

Upozornění: Čas pečení, který jste nastavili během pečení, můžete nastavit stisknutím : Pro změnu nastavení hodin otáčejte ovladačem a stisknutím volbu potvrdíte.

## NASTAVENÍ ČASU UKONČENÍ PEČENÍ / ODLOŽENÉHO STARTU

Pokud jste nastavili čas pečení, můžete u mnoha funkcí odložit spuštění funkce naprogramováním času jejího ukončení. V případech, kdy lze změnit čas ukončení pečení, je na displeji zobrazen čas, kdy má daná funkce skončit a zároveň bliká ikona .



V případě potřeby otáčejte knoflíkem a nastavte požadovaný čas ukončení přípravy. Poté, pro potvrzení volby a spuštění funkce, stiskněte .

Vložte pokrm do trouby a zavřete dvířka: Funkce se spustí automaticky po určité době, která byla vypočtena tak, aby příprava pokrmu byla dokončena ve vámi nastaveném čase.



Upozornění: Naprogramování času spuštění odloženého pečení deaktivuje fázi předehřívání trouby: Trouba dosahuje požadované výše teploty postupně, což znamená, že doby přípravy mohou být o něco delší, než je uvedeno v tabulce pro tepelnou úpravu.

Ve fázi čekání můžete pomocí knoflíku naprogramovaný čas ukončení změnit.

Stiskněte nebo pro provedení změny nastavení teploty a doby přípravy. Po dokončení potvrdíte stiskem .

## 3. AKTIVUJTE FUNKCI

Po provedení všech požadovaných nastavení aktivujte funkci stiskem .

K pozastavení probíhající funkce můžete kdykoli stisknout a podržet .

## 4. PŘEDOHŘEV

Některé funkce mají fázi předehřátí trouby: Po spuštění funkce se na displeji zobrazí, že fáze předehřátí byla aktivována.



Po dokončení této fáze zazní zvukový signál a displej bude indikovat dosažení nastavené teploty.



V tomto okamžiku otevřete dvířka, vložte pokrm do trouby, zavřete ji a stiskem zahajte pečení.

Upozornění: Vložení jídla do trouby před dokončením předehřívání může mít negativní vliv na konečný výsledek přípravy pokrmu.

Otevřením dveří během fáze předehřátí se tato fáze zastaví. Čas pečení fázi předehřátí nezahrnuje.

Pomocí knoflíku můžete požadovanou teplotu trouby kdykoli změnit.

## 5. KONEC PEČENÍ

Zazní zvukový signál a na displeji se zobrazí, že je pečení ukončeno.



Přejete-li si dobu přípravy prodloužit bez provádění změn v nastavení, otočením knoflíku nastavte nový čas a stiskněte .

## 6. ZVLÁŠTNÍ FUNKCE

### AUTOMATICKÉ ČIŠTĚNÍ – PYRO

**Během cyklu pyrolytického čištění se trouby nedotýkejte.**

**Během pyrolytického čištění a po skončení cyklu udržujte děti a zvířata v bezpečné vzdálenosti od trouby (dokud není dokončen cyklus větrání).**

Před aktivací této funkce vyjměte z trouby veškeré příslušenství, včetně bočních vodicích mřížek.

V případě, že je trouba instalovaná pod varnou deskou, zkontrolujte, zda jsou během samočisticího cyklu vypnuté hořáky či elektrické ploténky.

Pro dosažení dokonalých výsledků čištění odstraňte vlhkou houbičkou před zapnutím funkce pyrolytického čištění nejprve největší usazeniny. Pokud je trouba silně znečištěna nebo se z ní při pečení uvolňují nepříjemné pachy, doporučujeme používat výhradně standardní funkci Pyrolytické čištění.

Ke speciálním funkcím se dostanete pomocí a poté otočte knoflíkem pro výběr z nabídky. Poté potvrdte tlačítkem .

Stisknutím spustíte čisticí cyklus okamžitě. Nebo lze stisknutím nastavit čas dokončení / odložené spuštění.

Trouba spustí čisticí cyklus a dvířka se automaticky uzamknou.

---

V průběhu pyrolytického čištění nelze dvířka trouby otevřít: Zůstanou zablokována, dokud se teplota nesníží na bezpečnou úroveň. Během cyklu pyrolytického čištění a po jejím skončení vyvětrejte místnost.

Upozornění: Dobu trvání a teplotu čisticího cyklu nelze nastavit.

## 7. ZÁMEK KLÁVES

Pro uzamknutí klávesnice stiskněte a alespoň na pět sekund podržte <<<.



Stejným postupem klávesnici odemknete.

Upozornění: Tuto funkci lze zapnout také během pečení. Z bezpečnostních důvodů lze troubu kdykoliv vypnout stisknutím .

## POZNÁMKY

- Dno trouby nezakrývejte hliníkovou fólií.
- Nikdy neposunujte nádoby po dně trouby, mohli byste poškrábat smaltovaný povrch.
- Nepokládejte na dveře těžká závaží a nedržte se jich.
- Vzhledem k vyšší teplotě cyklu Pizza se očekává mírně vyšší hlučnost chladicího ventilátoru.



# UŽITEČNÉ RADY

## JAK POUŽÍVAT TABULKU PRO TEPELNOU ÚPRAVU

Tabulka udává nejlepší funkci, příslušenství a úroveň, kterou je třeba použít pro přípravu různých druhů jídel. Doba pečení se počítá od okamžiku vložení jídla do trouby bez doby předehřevu (je-li nutný). Teploty a doby pečení mají pouze orientační charakter, neboť se odvíjejí od množství jídla a použitého příslušenství. Nastavte nejprve nejnižší doporučené hodnoty a není-li jídlo dostatečně propečené, teprve pak tyto hodnoty zvyšte. Použijte dodané příslušenství a nejlépe tmavě zbarvené kovové dortové formy a plechy na pečení. Můžete použít také nádoby a příslušenství z pyrexu nebo kameniny, ale pamatujte, že se tím doba pečení mírně prodlouží.

## PEČENÍ RŮZNÝCH POKRMŮ SOUČASNĚ

Pomocí funkce „Horký vzduch“ můžete najednou péct různá jídla, která vyžadují stejnou teplotu pečení (například: ryby a zeleninu), na různých úrovních drážek. Jídlo vyžadující kratší dobu pečení vyjměte dříve a jídlo s delší dobou pečení ponechejte ještě v troubě.

## MASO

Použijte jakýkoliv plech na pečení nebo nádobu z pyrexu vhodnou pro danou velikost masa. U pečení doporučujeme přilít na dno nádoby trochu vývaru, aby maso během pečení získalo ještě lepší chuť. Vezměte prosím na vědomí, že během této operace se bude uvolňovat pára. Po upečení ponechejte maso v troubě dalších 10–15 minut, nebo ho zabalte do alobalu.

Chcete-li maso grilovat, vyberte stejně silné kusy, aby se stejnoměrně propekly. Velmi silné kusy masa vyžadují delší dobu pečení. Zasuňte rošt do nižší polohy, aby bylo maso dále od grilu a nespálilo se na povrchu. Ve dvou třetinách pečení maso obraťte. Dvířka otevírejte opatrně, neboť bude unikat pára.

Pro zachycení uvolňujících se šťáv doporučujeme zasunout přímo pod grilovací rošt s jídlem odkapávací (hluboký) plech s půl litrem pitné vody. V případě potřeby vodu dolijte.

## DEZERTY

Jemné dezerty pečte pouze s funkcí tradičního pečení na jednom roštu.

Používejte tmavé kovové pekáče a vždy je položte na dodaný rošt. Chcete-li péct na více než jedné úrovni, zvolte funkci nuceného oběhu vzduchu a uspořádejte formy na roštech tak, aby mohl horký vzduch co nejlépe cirkulovat.

Potřebujete-li zjistit, zda je koláč již upečený, zapíchněte do jeho středu párátko. Pokud je vytáhnete čisté, moučník je dopečený.

Jestliže použijete pekáče s nepřilnavým povrchem, nevymazávejte okraje máslem, protože koláč by se nemusel na okrajích rovnoměrně zvednout.

Jestliže moučník či koláč během pečení klesne, nastavte příště nižší teplotu. Zvažte rovněž, zda nemůžete použít méně tekutiny nebo promíchávat těsto více zlehka.

U moučníků s vlhkou náplní nebo polevou (tvarohový koláč nebo ovocné koláče) použijte funkci „Tradiční pečení“. Jestliže je spodní část koláče promáčená, snižte rošt a před vložением náplně do koláče posypte dno koláče strouhankou nebo nadrobenými sušenkami.

## KYNUTÍ

Než vložíte těsto do trouby, vždy je raději přikryjte vlhkou utěrkou. Čas potřebný k vykynutí těsta pomocí této funkce je přibližně o třetinu kratší než kynutí při pokojové teplotě (20–25 °C). Doba kynutí těsta na pizzu je přibližně jedna hodina na 1 kg těsta.

# TABULKA TEPELNÉ ÚPRAVY

RECEPT	FUNKCE	PŘEDOHŘEV	TEPLOTA (°C)	DOBA PEČENÍ (min)	ÚROVEŇ A PŘÍSLUŠENSTVÍ
Kynuté koláče / Piškot		-	170	30-50	2 
		Ano	160	30-50	2 
		Ano	160	30-50	4 1 
Plněné moučníky (cheesecake, závin, ovocný koláč)		-	160-200	30-85	3 
		Ano	160-200	35-90	4 1 
Sušenky / drobné cukroví		-	160-170	20-40	3 
		Ano	150-160	20-40	4 
		Ano	150-160	20-40	4 1 
		Ano	135	50-90	5 4 3 1 
Linecké koláče		Ano	170	50-80	5 4 3 1 
		-	180-200	30-40	3 
Odpalované pečivo		Ano	180-190	35-45	4 1 
		Ano	180-190	35-45*	5 3 1 
		-	180-200	30-40	3 
Pusinky		Ano	90	110-150	3 
		Ano	90	130-150	4 1 
		Ano	90	140-160*	5 3 1 
Pizza (tenká, silná, focaccia)		Ano	310	7-12	2 
		Ano	220-240	20-40	4 1 
		Ano	220-240	25-50*	5 3 1 
		Ano	210	40-60	5 4 3 1 
Bochník chleba 0,5 kg		-	180-220	50-70	2 
Malý chléb		-	180-220	30-50	3 
Chléb		Ano	180-220	30-60	4 1 
Mražená pizza		Ano	250	10-15	2 
		Ano	250	10-20	4 1 
Slané koláče (zeleninové, quiche)		Ano	180-190	45-60	2 
		Ano	180-190	45-60	4 1 
		Ano	180-190	45-70*	5 3 1 

FUNKCE							
	Tradiční	Gril	Turbo grill	Horký vzduch	Tradič. pečení	ECO	Horkovzduš.smaž.
AUTOMATICKÉ FUNKCE							
	Duš. maso a zelenina	Maso	Chléb	Funkce pizzy	Cukroví		
PŘÍSLUŠENSTVÍ							
	Rošt	Pečicí plech nebo dortový plech na pečení na roštu	Odkapávací plech / plech na pečení nebo plech na pečení na roštu	Odkapávací plech / plech na pečení	Odkapávací plech s 500 ml vody		

RECEPT	FUNKCE	PŘEDOHŘEV	TEPLOTA (°C)	DOBA PEČENÍ (min)	ÚROVEŇ A PŘÍSLUŠENSTVÍ
Vols-au-vent / Pečivo z listového těsta		Ano	190–200	20–30	3
		Ano	180–190	20–40	4 1
		Ano	180–190	20–40*	5 3 1
Lasagne/nákypy		–	190–200	40 - 80	3
Zapečené těstoviny / cannelloni		–	190–200	25 - 60	3
Jehněčí/telecí/hovězí/vepřové 1 kg		–	190–200	60–90	3
Kuře/králík/kachna 1 kg		–	200–230	50–80 **	3
Husa/krocan 3 kg		–	190–200	90–150	2
Pečená ryba / v papilotě (filety, vcelku)		Ano	180–200	40–60	3
Plněná zelenina (rajčata, cukety, lilky)		Ano	180–200	50–60	2
Topinky/toasty		–	3 (vysoké)	3–6	5
Rybí filé / řízky		–	2 (střední)	20–30***	4 3
Klobásy/kebaby/žebírka/hamburgery		Ano	200–220	15–30***	5 4
Pečené kuře 1–1,3 kg		Ano	200–220	55–70**	2 1
Krvavý rostbíf o hmotnosti 1 kg		–	2 (střední)	35 - 50**	3
Jehněčí kýta/Shanks (kýty)		–	2 (střední)	60–90**	3
Pečené brambory		Ano	200–220	35–55**	3
Zapékaná zelenina		Ano	200–220	10–25	3
Kompletní jídlo: Ovocný koláč (úroveň 5) / lasagne (úroveň 3) / maso (úroveň 1)		Ano	190	40–120*	5 3 1
Kompletní jídlo: Ovocný dort (úroveň 5) / pečená zelenina (úroveň 4) / lasagne (úroveň 2) / porce masa (úroveň 1)		Ano	190	40–120*	5 4 2 1
Lasagne a maso		Ano	200	50–120*	4 1
Maso a brambory		Ano	200	45–120*	4 1
Ryby a zelenina		Ano	180	30–50	4 1
Nadívané maso		–	200	80–120*	3
Naporcované maso (králíci, kuřecí, jehněčí)		–	200	50–120*	3

































\* Odhadovaná doba přípravy: Jídlo lze z trouby kdykoli vytáhnout, záleží na vašich požadavcích.

\*\* Ve dvou třetinách pečení jídlo obraťte (v případě potřeby).





\*\*\* Po uplynutí poloviny doby pečení jídlo obraťte.

FUNKCE							
	Tradiční	Gril	Turbo grill	Horký vzduch	Tradič. pečení	ECO	Horkovzduš.smaž.
AUTOMATICKÉ FUNKCE							
	Duš. maso a zelenina	Maso	Chléb	Funkce pizzy	Cukroví		
PŘÍSLUŠENSTVÍ							
	Rošt	Pečicí plech nebo dortový plech na pečení na roštu	Odkapávací plech / plech na pečení nebo plech na pečení na roštu	Odkapávací plech / plech na pečení	Odkapávací plech / plech na pečení	Odkapávací plech s 500 ml vody	





















# TABULKA PRO HORKOVZDUŠNÉ SMAŽENÍ

	RECEPT	FUNKCE	DOPORUČENÉ MNOŽSTVÍ	PŘEDOHŘEV	TEPLOTA (°C)	DOBA TRVÁNÍ (MIN.)	ROŠT A PŘÍSLUŠENSTVÍ
MRAŽENÉ POTRAVINY	Mražené hranolky		650–850 g	Ano	200	25–30	 
	Mražené kuřecí nugetky		500 g	Ano	200	15–20	 
	Rybí tyčinky		500 g	Ano	220	15–20	 
	Cibulové kroužky		500 g	Ano	200	15–20	 
ZELENINA	Čerstvě obalená cuketa		400 g	Ano	200	15–20	 
	Domácí hranolky		300–800 g	Ano	200	20–40	 
	Míchaná zelenina		300–800 g	Ano	200	20–30	 
MASO A RYBY	Kuřecí prsa		1–4 cm	Ano	200	20–40	 
	Kuřecí křídla		200–1 500 g	Ano	220	30–50	 
	Obalovaná kotleta		1–4 cm	Ano	220	20–50	 
	Rybí filé		1–4 cm	Ano	220	15–25	 



Při přípravě čerstvých nebo domácích potravin rozetřete po povrchu tenkou vrstvu oleje. Aby byl zajištěn rovnoměrný výsledek vaření, promíchejte jídlo v polovině doporučené doby vaření.

FUNKCE	 Horkovzduš.smaž.		
PŘÍSLUŠENSTVÍ	 Plech horkovzduš. smaž.	 Pečicí plech nebo dortový plech na pečení na roštu	 Odkapávací plech / plech na pečení nebo plech na pečení na roštu

# TABULKA TEPELNÉ ÚPRAVY S FUNKCÍ PÁRA+

JÍDLO	RECEPT	MNOŽSTVÍ	ČAS (MIN.)	PŘÍSLUŠENSTVÍ	VODA
CHLÉB	Malé pečivo	80–100 g	30–45		100 ml
	Sendvič ve formě	300–500 g	40–60		
	Chléb	500 g až 2 kg	50–100		
	Bagety	200–300 g	30–45		
PEČIVO	Jemné pečivo	jeden plech	25–35		
	Muffiny	30–60 g	25–45		
	Piškotový koláč	500–700 g	30–50		
	Koláč	jeden plech	35–55		
MASO	Pečeně	1 kg	60–110		200 ml
	Žebírka	500 g až 1,5 kg	50–75		
	Kuře	1–1,5 kg	55–80		
	Kuře/krůta	3 kg	100–140		
RYBY	Plátek masa	0,5–2 cm	15–25		
	Plátek masa	2–4 cm	20–35		
	Celá ryba	300–600 g	20–30		
	Celá ryba	600–1 200 g	25–45		
ZELENINA	Pečené brambory	0,5–1,5 kg	45–60		
	Plněné papriky	1–2 kg	35–55		
	Pečená brokolice	0,3–1 kg	30–50		
	Pečená cuketa	0,5–1,5 kg	30–50		

Funkci PÁRA+ použijte pouze tehdy, když je trouba studená. Otevření dveří a přidání vody během pečení může mít nepříznivý vliv na konečný výsledek.

PŘÍSLUŠENSTVÍ			
	Plech horkovzduš. smaž.	Pečicí plech nebo dortový plech na pečení na roštu	Odkapávací plech / plech na pečení nebo plech na pečení na roštu

# ÚDRŽBA A ČIŠTĚNÍ

**Před prováděním jakékoliv údržby a čištění se ujistěte, že trouba stihla vychladnout.**

**Nepoužívejte parní čističe.**

**Nepoužívejte drátěnku, drsné houbičky ani abrazivní/žíravé prostředky, neboť by tím mohlo dojít k poškození povrchu spotřebiče.**

**Noste ochranné rukavice.**

**Před prováděním jakékoliv údržby musí být trouba odpojena od elektrické sítě.**

## VNĚJŠÍ POVRCHY

- Povrchy čistěte vlhkou utěrkou z mikrovlákna. Jsou-li velmi znečištěné, přidejte několik kapek pH neutrálního čisticího prostředku. Nakonec je otřete suchým hadříkem.
- Nepoužívejte korozivní ani brusné čisticí prostředky. Jestliže se tyto prostředky přesto nedopatřením dostanou do styku s troubou, ihned potřísněný povrch otřete vlhkým hadříkem z mikrovlákna.

## VNITŘNÍ POVRCHY

- Po každém použití nechte troubu vychladnout a poté ji vyčistěte, a to ideálně v době, když je ještě teplá, aby bylo možné odstranit skvrny a zbytky jídla. Za účelem vysušení jakéhokoli kondenzátu vytvořeného v důsledku přípravy jídla s vyšším obsahem vody nechejte troubu zcela vychladnout a poté kondenzát setřete hadříkem nebo houbou.

- Pro optimální čištění vnitřních povrchů aktivujte funkci snadného čištění „Smart Clean“. (Jen u některých modelů.)
- Sklo dveří čistěte vhodným tekutým prostředkem.
- Pro usnadnění čištění lze dvířka vymontovat z pantů.

## PŘÍSLUŠENSTVÍ

Ihned po použití vložte příslušenství do roztoku mycího prostředku na nádobí. Je-li ještě horké, použijte kuchyňské chňapky. Zbytky jídel odstraníte vhodným kartáčkem nebo houbičkou na nádobí. Potravinovou sondu a masovou sondu (pokud jsou k dispozici) nemyjte v myčce nádobí. Plech Horkovzduš. smaž. (pokud je k dispozici) lze mýt v myčce nádobí.

## ČIŠTĚNÍ KATALYTICKÝCH DESEK

(JEN U NĚKTERÝCH MODELŮ)

Tato trouba je vybavena speciálními katalytickými vložkami, které usnadňují čištění vnitřní části trouby díky speciálnímu samočisticímu povrchu, který je vysoce porézní a schopný pohlcovat mastnotu a nečistotu. Tyto panely jsou upevněny k vodicím mřížkám: Při vkládání a následném upevňování vodicích mřížek dbejte na to, aby háčky na horní části zapadly do příslušných otvorů v panelech.

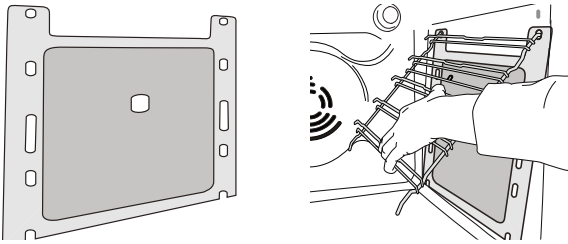

Pro co nejlepší využití samočisticích vlastností katalytických panelů doporučujeme zahřívání trouby na 200 °C pro dobu přibližně jedné hodiny prostřednictvím funkce „Tradiční pečení“. V této době musí být trouba prázdná. Poté, před odstraňováním veškerých zbytků jídel pomocí jemné houbičky, nechejte spotřebič vychladnout.

Upozornění: Používání agresivních nebo abrazivních čisticích prostředků, drsných kartáčků, drátěnek nebo sprejů do trouby by mohlo poškodit katalytický povrch a zničit jeho samočisticí vlastnosti.

Potřebujete-li náhradní panely, obraťte se na naše středisko poprodejních služeb.

## VÝMĚNA ŽÁROVKY TROUBY

Pro výměnu světla se obraťte na poprodejní servis.

## DEMONTÁŽ A ZPĚTNÁ MONTÁŽ DVÍŘEK

**1.** Přejete-li si dvířka demontovat, zcela je otevřete a posouvejte západky směrem dolů, dokud nedojde k jejich odjištění.

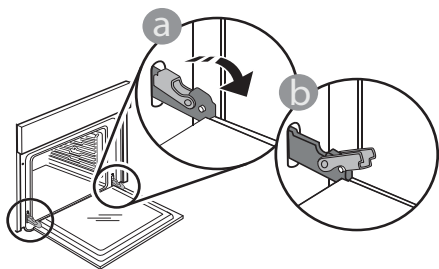

**2.** Dvířka dobře uzavřete. Pevně je držte oběma rukama – nedržte je za rukojeť. Dvířka snadno vysadíte tak, že je budete nepřetržitě zavírat a současně za ně táhnout, dokud se neuvolní z usazení. Odložte dvířka na stranu na měkký povrch.

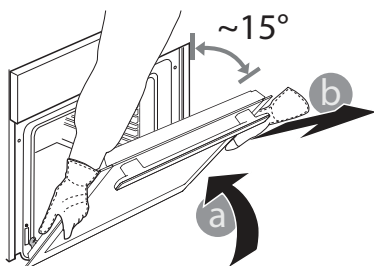

**3.** Dvířka opět nasadíte tak, že je přiložíte k troubě, nasměrujete háčky pantů oproti jejich usazení a do příslušného usazení zajistíte i horní část.

**4.** Dvířka posuňte směrem dolů a poté je naplno otevřete. Posuňte západky směrem dolů do jejich původní polohy: Ujistěte se, že jste je posunuli dolů až na doraz.

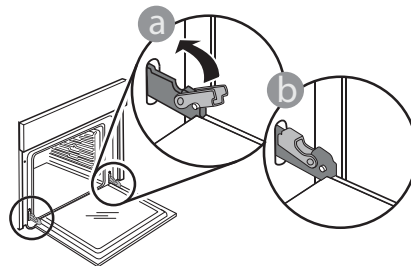

Správnou polohu západek zkontrolujete tak, že na ně lehce zatlačíte.

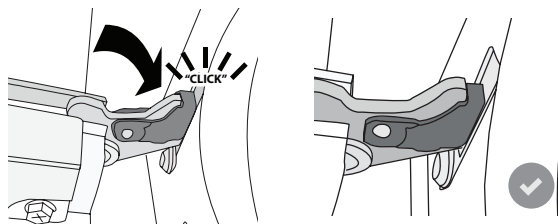

**5.** Zkuste dvířka zavřít a zkontrolujte, zda jsou v jedné rovině s ovládacím panelem. Pokud tomu tak není, výše uvedený postup opakujte: Pokud dvířka správně nefungují, mohou se poškodit.

## POSOUVÁNÍ TOPNÉHO TĚLESA SMĚREM DOLŮ (JEN U NĚKTERÝCH MODELŮ)

**1.** Odstraňte boční vodící mřížky.

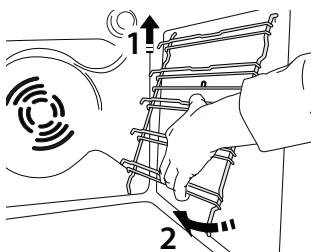

**2.** Topné těleso lehce povytáhněte směrem ven a posuňte dolů.

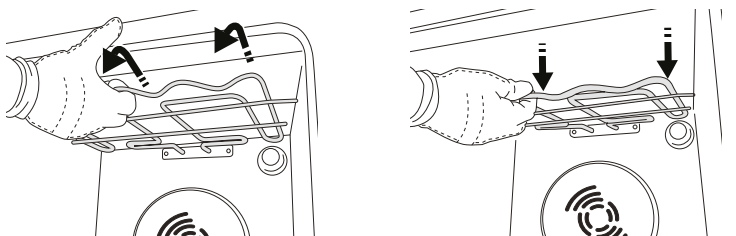

**3.** Zpět ho vrátíte tak, že ho zvednete nahoru a přitom mírně přitáhnete směrem k sobě. Zkontrolujte, zda leží na bočních držácích.

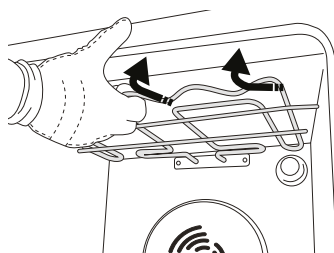

# ODSTRAŇOVÁNÍ ZÁVAD

Problém	Možná příčina	Řešení
Trouba nefunguje.	Přerušení napájení. Odpojení od elektrické sítě.	Zkontrolujte, zda je síť pod napětím a zda je trouba připojená k elektrickému napájení. Vypněte a opět zapněte troubu. Zjistíte tak, zda porucha přetrvává.
Na displeji je písmeno „F“ následované číslem.	Softwarový problém.	Kontaktujte call centrum a uveďte číslo následující za písmenem „F“.
Text na displeji se zobrazuje nezřetelně a zdá se, že je poškozený.	Nastavení jiného jazyka.	Kontaktujte call centrum.
Cyklus vaření se sondou skončil bez zjevné příčiny nebo se na obrazovce vypíše chyba F3E3.	Potravinová sonda není správně připojena.	Zkontrolujte připojení potravinové sondy.

## Zásady, standardní dokumentaci a další informace o výrobku naleznete:

- Použitím QR kódu na vašem výrobku
- Navštívením naší webové stránky [docs.whirlpool.eu](https://docs.whirlpool.eu),
- případně **kontaktujte náš poprodejní servis** (telefonní číslo naleznete v záručním listě).  
Při kontaktování našeho poprodejního servisu prosím uveďte kódy na identifikačním štítku produktu.

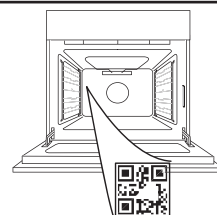

Whirlpool



400020003124



**TÄNAME, ET OSTSITE WHIRLPOOLI TOOTE**

Parema tugiteenuse saamiseks registreerige oma toode aadressil [www.whirlpool.eu/register](http://www.whirlpool.eu/register)

**PALUN SKANEERIGE OMA SEADMEL OLEV QR-KOOD, ET SAADA LISATEAVET**

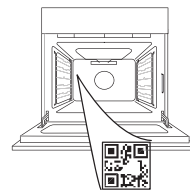

Enne seadme kasutamist lugege hoolikalt läbi ohutusjuhend.

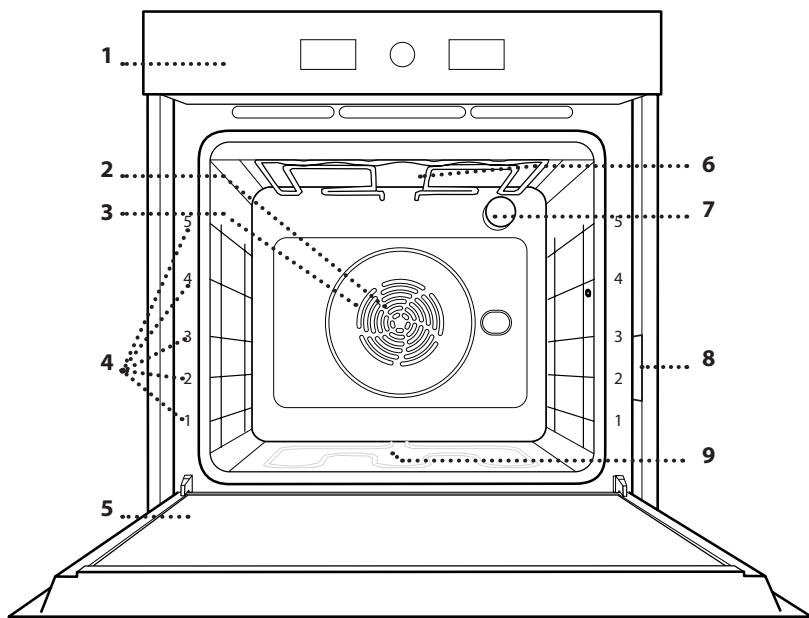
**TOOTE KIRJELDUS**

1. Juhtpaneel
2. Ventilaator
3. kütteelement (pole nähtaval)
4. Riulisiinid (taseme number on märgitud ahju esiküljel)
5. Uks
6. Ülemine kütteelement/grill
7. Lamp
8. Andmeplaat (ärge eemaldage)
9. Alumine küttekeha (pole nähtaval)

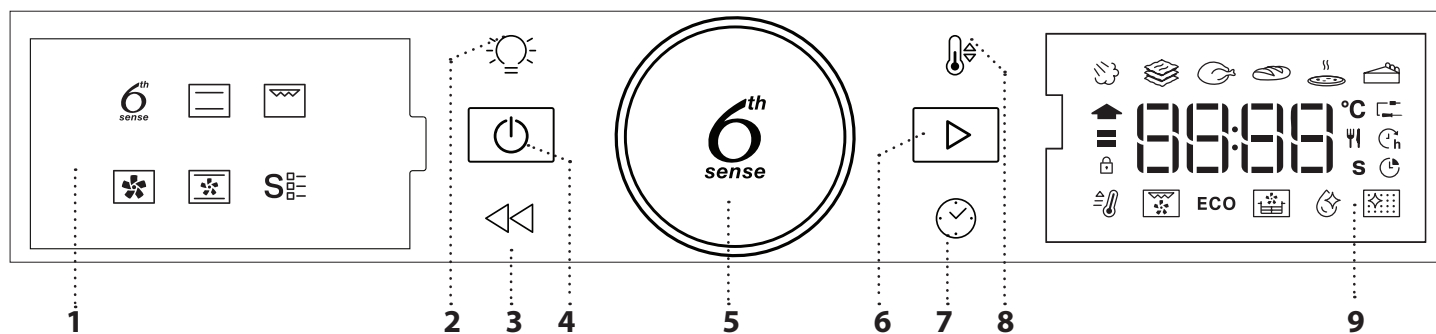
**JUHTPANEEL****1. VASAKPOOLNE NÄIDIK****2. VALGUSTUS**

Lambi sisse-/väljalülitamiseks.

**3. TAGASI**

Tagasi eelmisele kuvale minekuks. Küpsetamise ajal on seadeid võimalik muuta.

**4. SISSE/VÄLJA**

Ükskõik millal ahju sisse- ja väljalülitamiseks ning aktiivse funktsiooni peatamiseks.

**5. PÖÖRDNUPP / NUPP 6TH SENSE NUPP**

Seda pöörates saab liikuda funktsioonide vahel ja seada kõiki parameetreid. Vajutage, et valida, seada, avada või kinnitada funktsioonid või parameetrid ja seejärel käivitada küpsetusprogramm.

**6. KÄIVITUS**

Funktsioonide käivitamiseks ja seadete või valitud väärtuse kinnitamiseks.

**7. AEG**

Aja või küpsetusaja muutmiseks või seadmiseks.

**8. TEMPERATUUR**

Temperatuuri seadmiseks.

**9. PAREMPOOLNE NÄIDIK**

# TARVIKUD

## TRAASTREST

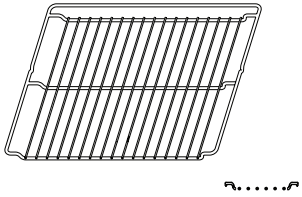

Toidu küpsetamiseks või pannide, koogivormide ja muude ahjukindlate küpsetusnõude aluseks.

## NÕRGUMISPANN

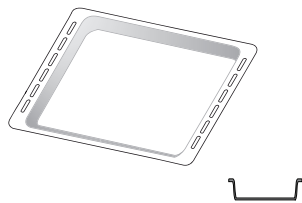

Kasutamiseks ahjuplaadina liha, kala, köögiviljade, focaccia jms küpsetamisel või siis küpsetusmahlade kogumiseks asetatuna resti alla.

## KÜPSETUSPLAAT\*

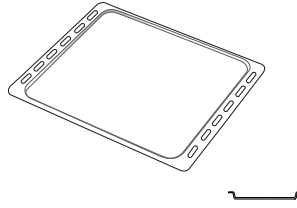

Leiva ja saiakeste küpsetamiseks, aga ka praeliha, kala küpsetuspaberis jms valmistamiseks.

## LIUGSIINID \*

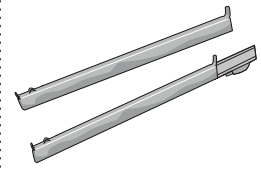

Tarvikute ahju panemise ja ahjust välja võtmise hõlbustamiseks.

## ÕHKFRITÜÜR ALUS \*

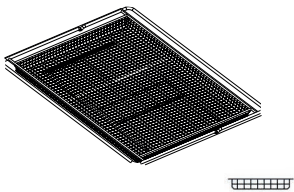

Kasutatakse Kuumaõhufritüür funktsiooniga toidu valmistamisel, kusjuures alla on paigutatud küpsetusplaat, et koguda võimalikke purusid ja tilku. Seda saab puhastada nõudepesumasinas.

Tarvikute arv ja tüübid võivad erineda sõltuvalt ostetud mudelist. Muid tarvikuid saab osta eraldi; tellimuste ja teabe saamiseks võtke ühendust müügijärgse teenindusega.

\*Saadaval ainult osal mudelitest

## RESTI JA MUUDE TARVIKUTE PAIGALDAMINE

Veenduge, et resti tõstetud äär on ülevalpool, ja lükake rest rõhtsalt mööda riulisiine ahju.

Muud tarvikud, nt nõrgumispann ja küpsetusplaat, tuleb sarnaselt restiga rõhtsalt sisse lükata.

## RIIULISIINIDE EEMALDAMINE JA ÜMBERPAIGUTAMINE

• Riiulisiinide eemaldamiseks tõstke siinid ülespoole ja tõmmake alumine osa oma pesast välja. Nüüd saab siinid eemaldada.

• Riiulisiinide tagasipaigaldamiseks paigutage kõigepealt oma pesa siinide ülemine osa. Hoidke neid üleval, libistage küpsetuskambrisse, seejärel laske alla oma kohale alumises pesas.

## LIUGSIINIDE PAIGALDAMINE (KUI ON OLEMAS)

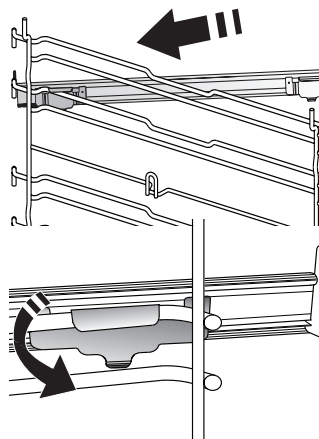

Eemaldage ahjust riulisiinid ja liugsiinidelt kaitsev plast.

Kinnitage siini ülemine klamber riulisoone külge ja libistage see nii kaugemale, kui see liigub. Laske teine klamber alla oma kohta.

Siini kinnitamiseks lükake klambri alumine osa tugevalt vastu riulisiini. Veenduge, et siinid liiguvad vabalt. Korrake toimingut teisel samal tasemel asuval riulisiinil.

Pange tähele: Liugsiinid võib kinnitada ükskõik millisele tasemele.

# FUNKTSIOONID

## 6TH SENSE

Need võimaldavad igat tüüpi toitude täisautomaatselt valmistamist (lasanje, liha, kala, köögiviljad, koogid ja pagaritooted, soolased koogid, leib, pitsa). Selle funktsiooniga parima tulemuse saamiseks järgige vastavas valmistustabelis toodud juhiseid.

### AUR+

Steam+ funktsiooniga saavutate tänu küpsetusükslikul eralduvale aurule suurepäraseid tulemusi. See funktsioon soovib parimat küpsetustemperatuuri erinevate retseptide tarbeks. Põhiroogade küpsetusajad ja veekogused (100/200 ml) on esitatud asjakohases küpsetustabelis, mille leiab veebist. Enne aurufunktsiooni aktiveerimist peab ahi olema külm ja süvendi põhjale olema kallatud joogivett.

### VORMIROOG

See funktsioon soovib parimat temperatuuri ja küpsetusmeetodit pastarogade valmistamiseks.

### LIHA

See funktsioon soovib parimat temperatuuri ja küpsetusmeetodit liha valmistamiseks.

### LEIB

See funktsioon soovib automaatselt parimat temperatuuri ja küpsetusmeetodit igat liiki pagaritoodete valmistamiseks.

### PITSA

See funktsioon võimaldab valmistada kodus suurepärase restoranivägilise pitsa vähem kui 10 minutiga.

Spetsiaalne küpsetusüksikel töötab temperatuuritasemel üle 300 °C, andes tulemuseks seestpoolt pehme, servadest krõbeda ja ühtlaselt pruunistatud pitsa.

Selle funktsiooni kombineerimine lisatarvikuga Pizza Stone WPro ja 30-minutilise eelkuumutamise võimaldab küpsetada pitsa 5–8 minutiga.

Tellimine ja lisateave on saadaval müügijärgsest teenindusest ja veebisaidilt [www.whirlpool.eu](http://www.whirlpool.eu).

### KONDIITRITOOTED

See funktsioon soovib parimat temperatuuri ja küpsetusmeetodit igat liiki kookide valmistamiseks.

## TAVAPÄRANE

Mis tahes tüüpi roogade küpsetamine ainult ühel ahjutasemel.

## GRILL

Loomaliha, kebabi ja vorstide grillimine, köögiviljade gratineerimine või leiva röstimine. Grillimisel soovime asetada liha alla küpsetusmahlade kogumiseks nõrgumispanni: paigutage nõrgumispanni resti alla ükskõik millisele tasemele ja valage sinna 500 ml joogivett.

## SUNDÕHK

Samal ajal mitmel eri tasemel (kuni kolmel) erinevate roogade küpsetamiseks, mis vajavad valmimiseks sama temperatuuri. Seda funktsiooni saab kasutada erinevate toitude samaaegseks küpsetamiseks, ilma et ühe toidu lõhn või maitse kanduks üle teisele.

## KONVEKTSIOON

Liha, täidisega kookide küpsetamiseks ainult ühel riiulil.

## ERIFUNKTSIOONID

### EELKUUMUTUS

Ahju kiire eelkuumutamine.

### TURBO GRILL

Suurte lihatükkide (jalad, rostbiif, kanad) grillimiseks. Soovitame asetada liha alla nõrgumispanni küpsetusmahlade kogumiseks: Paigutage nõrgumispanni resti alla ükskõik millisele tasemele ja valage sinna 500 ml vett.

### ECO TSÜKKEL

Ühel tasemel täidetud prae või fileelõikude küpsetamine. Kui sisse on lülitatud Eco tsükkel, ei sütti valgustus küpsetamise ajal. Funktsiooni Eco tsükkel kasutamiseks ja seega voolutarbe vähendamiseks tuleb ahjuust kuni toidu valmimiseni kinni hoida.

### ÕHKFRITÜÜR / KONVEKTSIOONRÖST

Spetsiaalse Air Fry aluse (osal mudelitest komplektis) kasutamine võimaldab küpsetada friikartuleid, kananagitsaid ja muud väiksema koguse õliga, saades meeldivalt krõbeda tulemuse. Kütteelementide tsükkel soojendab kambrit korralikult, samal ajal kui ventilaator paneb kuuma õhu ringlema. Pange toiduained Air Fry alusele ühes kihis ja parima tulemuse saamiseks järgige Air Fry küpsetamistabeli juhiseid.

Lisaks saab selle funktsiooniga liha, kodulinde, kartuleid ja köögivilju suurepäraselt röstida, kui järgite küpsetustabeli soovitusi. Nende retseptide valmistamiseks saate kasutada tavalist küpsetusplaati.

### SMART CLEAN

Spetsiaalne puhastusüksikel, mille käigus eraldatakse madalal temperatuuril veeauru, mis hõlbustab kõrbenud rasva- ja toidupriksmete eemaldamist. Valage külma ahju põhja 200 ml joogivett ja aktiveerige funktsioon.

### PÜROLÜÜS

Toidupriksmete eemaldamiseks väga kõrge temperatuuriga tsükli abil. Saadaval on kaks isepuhastusüksikut: täielik tsükkel (Pürolüüs) ja lühem tsükkel (Pürolüüs Eco). Soovitame kasutada täielikku tsükli, et saavutada parim puhastustulemus.

# ESIMEST KORDA KASUTAMINE

## 1. MÄÄRAKE AEG

Ahju esimesel sisselülitamisel tuleb määrata kellaeg.



Hakkab vilkuma kahekohaline tunninäidik. Keerake tundide seadmiseks nuppu ja vajutage kinnitamiseks nuppu



Hakkab vilkuma kahekohaline minutite näidik. Keerake minutite seadmiseks nuppu ja vajutage kinnitamiseks nuppu

Pange tähele: Aja hilisemaks muutmiseks hoidke ajal, mil ahi on välja lülitatud vähemalt sekundi jooksul all nuppu ja korrake eelkirjeldatud toiminguid.

Võimalik, et pärast pikemat voolukatkestust tuleb kellaeg uuesti määrata.

## 2. SEADED

Vajadusel saate muuta nimivoolu vaikeühikut (16 A).



Keerake valikunuppu, et valida nimivool, ja seejärel vajutage kinnitamiseks

# IGAPÄEVANE KASUTAMINE

## 1. VALIGE FUNKTSIOON

Kui ahi on välja lülitatud, kuvatakse ekraanil ainult aeg. Ahju sisselülitamiseks hoidke all nuppu . Keerake pöördnuppu, et näha vasakpoolse näidiku põhifunktsioone. Valige üks ja vajutage .



Alamfunktsiooni (juhul, kui see on saadaval) valimiseks, valige peamine funktsioon ja seejärel vajutage kinnitamiseks ja liikuge funktsiooni menüüsse.



Parempoolsel näidikul saadavalolevate alamfunktsioonide hulgast valimiseks keerake nuppu, seejärel vajutage kinnitamiseks nuppu .

Pange tähele: Ahi on programmeeritud tarbima elektrit koguses, mis vastab kodusele elektrivõrgule, mille nimivõimsus on suurem kui 3 kW (16 A). Kui teie majapidamises on võimalik tarbitav võimsus väiksem, tuleb seda väärtust vähendada (13 A).  
Pange tähele: Nimivoolu hilisemaks muutmiseks hoidke ajal, mil ahi on välja lülitatud vähemalt viie sekundi jooksul all nuppu ja korrake eelkirjeldatud toiminguid.

## 3. KUUMUTAGE AHI

Uus ahi võib eraldada tootmisest jäänud lõhnu: See on täiesti tavapärane.

Soovitame enne esimest küpsetamist ahju tühjalt kuumutada, et eemalduksid võimalikud lõhnad. Eemaldage ahju pealt kõik kile- ja pappkatted ja seest kõik tarvikud. Kuumutage ahju umbes tund aega 200 °C juures ja soovitatavalt mõne õhuringlust sisaldava funktsiooniga (nt Sundõhk või Konvektsioonküpsetus). Funktsiooni õigesti kasutamiseks järgige juhiseid.

Pange tähele: Pärast seadme esmakordset kasutamist on soovitatav ruumi tuulutada.

## 2. MUUTKE FUNKTSIOONI SEADEID

Pärast soovitud funktsiooni valimist saab muuta selle seadeid. Ekraanile kuvatakse järjekorras seaded, mida saab muuta.

### TEMPERATUUR / GRILLIMISE TASE



Kui ekraanil vilgub ikoon °C, keerake väärtuse muutmiseks nuppu ja seejärel vajutage kinnitamiseks nuppu . Pärast seda muutke järgmisi seadeid (kui on võimalik).



Samuti saate samal ajal seada grillimise taseme (3 = kõrge, 2 = keskmine, 1 = madal).





Pange tähele! Kui funktsioon on käivitatud, saate temperatuuri ja grillimistaset muuta, vajutades nuppu või keerates otse nuppu.

## KESTUS



Kui ekraanil vilgub ikoon , saate soovitud küpsetusaja määrata seadete nupuga, kinnitamiseks vajutage .

Kui soovite küpsetamist käsitsi juhtida, ei pea te küpsetusaega määrama: Vajutage , et kinnitada ja käivitada funktsioon. Sellisel juhul ei saa küpsetusaja lõppu viitkäivitusega määrata.

Pange tähele: Küpsetamise ajal saab määratud küpsetusaega muuta nupuga : Keerake nuppu, et muuta tunde ja vajutage kinnitamiseks .

## KÜPSETUSE LÕPUAJA SEADMINE / VIITKÄIVITUS

Arvukates funktsioonides saab pärast küpsetusaja määramist kasutada funktsiooni viitstarti, programmeerides küpsetamise lõpuaja. Kui lõpuaega on võimalik muuta, kuvatakse ekraanil eeldatav lõpuaeg ja ikoon  vilgub.





Vajadusel keerake nuppu, et määrata küpsetamise lõpuaeg, ning seejärel vajutage kinnitamiseks ja funktsiooni käivitamiseks .

Asetage toit ahju ja sulgege uks: funktsioon hakkab tööle automaatselt pärast arvutatud aja möödumist, et küpsetamine lõppeks teie seatud ajal.



Pange tähele! Käivitamise viitaja programmeerimisel lülitatakse ahju eelkuumutamine välja: Ahi jõuab soovitud temperatuurini aegamisi, mis tähendab, et küpsetusaeg võib olla natuke pikem, kui küpsetustabelis märgitud.

Ooteajal saate seadete nupuga muuta programmeeritud lõpuaega.

Temperatuuri ja küpsetusaja seadete muutmiseks vajutage nuppu  või . Lõpetamisel vajutage kinnitamiseks .

## 3. FUNKTSIOONI AKTIVEERIMINE

Kui olete määranud kõik soovitud seaded, vajutage funktsiooni aktiveerimiseks .

Hetkel aktiivse funktsiooni võib igal ajal peatada, selleks hoidke all .

## 4. EELKUUMUTAMINE

Mõnel funktsioonil on ahju eelkuumutamise etapp: Pärast funktsiooni käivitamist näitab ekraan, et eelkuumutamine on aktiveeritud.



Kui eelsoojendus on lõppenud, kõlab helisignaal ja ekraan annab teada, et ahi on jõudnud seatud temperatuurini.



Nüüd saate ukse avada, panna toidu ahju, sulgeda ukse ja alustada küpsetamist, selleks vajutage .

Pange tähele: Kui panete toidu ahju enne eelkuumutamise lõppemist, võib see küpsetustulemusele halvasti mõjuda.

Kui eelkuumutamise ajal avatakse ahju uks, peatatakse eelsoojendus.

Küpsetusaeg ei sisalda eelkuumutamise aega.

Sihttemperatuuri saab nupust alati muuta.

## 5. KÜPSETAMISE LÕPP

Kõlab helisignaal ja ekraan annab teada, et küpsetamine on lõppenud.



Küpsetusaja pikendamiseks ilma seadeid muutmata keerake uue küpsetusaja seadmiseks nuppu ja vajutage .

## 6. ERI PROGRAMMID



### AUTOMAATPUHASTUS - PÜROLÜÜS



**Ärge puudutage ahju pürolüüsitsükli ajal.**

**Hoidke pürolüüsitsükli ajal lapsed ja loomad ahjust eemal ja ärge laske neid ahjule ligi enne, kui ruumi on pärast tsükli lõppu õhutatud.**

Ahjust tuleb enne funktsiooni käivitamist eemaldada kõik tarvikud, kaasa arvatud riilisiinid. Kui ahi on paigaldatud pliidi alla, siis veenduge, et kõik põletid ja elektrilised pliidiplaadid oleksid isepuhastusrežiimi ajal välja lülitatud.

Parima tulemuse saavutamiseks eemaldage enne Pyro funktsiooni kasutamist niiske käsnauga kõige suurem mustus. Kasutage pürolüüsifunktsiooni ainult siis, kui seade on väga must või eritab küpsetamise ajal halba lõhna.

Liikuge erifunktsioonide juurde  ja keerake nuppu, et valida menüüst , seejärel vajutage kinnitamiseks elementi .

Vajutage puhastus tsükli kohe käivitamiseks nuppu  või vajutage nuppu , et seada lõpuaeg/ viitkäivitus.

Ahjus käivitub puhastus tsükkel ja uks lukustub automaatselt.

Pürolüüspuhastuse ajal ei saa ahju ust avada: Uks jääb lukku, kuni temperatuur on langenud ohutule tasemele. Pärast Pyro tsükli kasutamist õhutage ruumi.

Pange tähele: Puhastus tsükli kestust ja temperatuuri ei saa seadistada.

---

## 7. KLAHVILUKK

Klahvide lukustamiseks hoidke vähemalt viis sekundit all nuppu ◀◀.



Nuppude avamiseks korrake toimingut.

Pange tähele: Selle funktsiooni saab aktiveerida ka küpsetamise ajal. Ohutuse tagamiseks on võimalik ahi igal ajal välja lülitada, selleks vajutage nuppu ☐.

## . MÄRKUSED

- Ärge katke seadme sisepindu fooliumiga!
- Ärge lohistage potte-panne mööda ahju põhja, sest ka see võib emaili kahjustada!
- Ärge asetage uksele raskeid esemeid ega toetage uksele.
- Pizzatsükli kõrgema temperatuuri tõttu on oodata veidi suuremat jahutusventilaatori müra.

# KASULIKUD NÄPUNÄITED

## KUIDAS KÜPSETUSTABELIT LUGEDA

Tabelis on eri toitude küpsetamiseks sobivaimad funktsioonid, tarvikud ja tasemed. Küpsetusaeg algab hetkest, kui toit pannakse ahju, kuid ei sisalda eelkuumutamiseks kuluvat aega. Küpsetustemperatuurid ja ajad on ligikaudsed ning sõltuvad toidu kogusest ja kasutatavast tarvikust. Kasutage alguses kõige madalamat soovituslikku seadet ja kui toit ei ole piisavalt küps, siis kasutage kõrgemaid seadeid. Kasutage kaasasolevaid tarvikuid ja eelistatavalt tumedat värvi metallist koogivorme ja küpsetusplaate. Kasutada võib ka püreklaasist ja keraamilisi nõusid ning tarvikuid, kuid tuleb meeles pidada, et nende kasutamisel on küpsetusajad veidi pikemad.

## ERINEVATE TOITUDE SAMAAEGNE KÜPSETAMINE

Kasutades sundõhu funktsiooni, saate küpsetada korraga erinevaid samal temperatuuril valmistatavaid roogasid (näiteks: kala ja köögiviljad), paigutades toidud erinevatele ahjutasanditele. Võtke lühema küpsetusajaga road ahjust välja varem ja jätke pikemat küpsemist vajavad toidud kauemaks ahju.

## LIHA

Liha küpsetamiseks kasutage sobiva suurusega mis tahes tüüpi ahjuplaate või pyrex-nõusid. Praetükkide küpsetamisel on soovitatav nõu põhja veidi puljongit või lihaleent valada ja küpsetamise ajal sellega liha maitse tugevdamiseks kasta. Pange tähele, et selle toiminguga käigus eraldub aur. Kui praad on valmis, siis laske sellel ahjus seista 10–15 minutit või mähkige fooliumisse.

Kui soovite liha grillida, valige ühtlase küpsetustulemuse saavutamiseks võimalikult võrdse paksusega lõigud. Väga paksud tükid vajavad küpsemiseks pikemat aega. Liha välispinna kõrbemise vältimiseks tõstke rest madalamale, et liha asuks grillelemendist kaugemal. Pöörake lihal 2/3 küpsetusaja möödumisel teine külg. Olge ukse avamisel ettevaatlik, kuna aru väljub ahjust.

Lihaleeme kogumiseks on soovitatav panna otse resti alla, millele toit on asetatud, nõrgumispann, kuhu on valatud umbes pool liitrit vett. Vajaduse korral lisage vett ka küpsetamise ajal.

## MAGUSTOIDUD

Kasutage õrnade magustoitude küpsetamiseks tavapärasest küpsetamisest ühel ahjutasandil.

Kasutage tumedaid metallist koogivorme ja pange need alati ahjuga kaasasolevale restile. Et küpsetada korraga mitmel ahjutasandil, tuleb valida õhu sundringluse funktsioon ja paigutada küpsetusvormid eri ahjutasanditele vaheldumisi, et kuum õhk pääseks ahjus vabalt ringlema.

Kui soovite kontrollida, kas kerkinud kook on valmis, torgake koogi keskele hambatikk. Kui tikk on koogist välja tõmmates puhas, on kook valmis.

Mittenakkuvate vormide kasutamisel ärge määrige rasvaineiga vormi servi, sest siis võib kook kerkida äärtest ebaühtlaselt.

Kui toit küpsetamisel paisub, kasutage järgmisel korral madalamat temperatuuri ja kaaluge võimalust vähendada lisatud vedeliku kogust või segada segu õrnemalt.

Niiske sisu või kattega kookide puhul (nt juustukook või puuviljapirukad) kasutage Konvektsioonküpsetuse funktsiooni. Juhul kui koogi põhi jääb nätskeks, tõstke vorm madalamale ahjutasandile ja puistake koogi põhjale enne täidise lisamist leiva- või biskviidipuru.

## KERGITAMINE

Katke tainas enne ahju kerkima panemist niiske rätikuga. Seda funktsiooni kasutades väheneb taina kerkimisaeg toatemperatuuriga (20–25 °C) võrreldes umbes ühe kolmandiku võrra. Pitsataigna kerkimisaeg on umbes tund 1 kg taigna kohta.

# KÜPSETUSTABEL

RETSEPT	FUNKTSIOON	EELSOOJENDUS	TEMPERATUUR (°C)	KÜPSETUSAEG (min)	TASE JA TARVIKUD
Pärmitainast koogid / biskviitkoogid		—	170	30 – 50	2 
		Jah	160	30 – 50	2 
		Jah	160	30 – 50	4 1 
Täidisega koogid (juustukook, struudel, õunapirukas)		—	160 – 200	30 – 85	3 
		Jah	160 – 200	35 – 90	4 1 
Küpsised / väikesed koogid		—	160 – 170	20 – 40	3 
		Jah	150 - 160	20 – 40	4 
		Jah	150 - 160	20 - 40	4 1 
		Jah	135	50 - 90	5 4 3 1 
Tarts (Tordid)		Jah	170	50 - 80	5 4 3 1 
Tuuletaskud		—	180 – 200	30 – 40	3 
		Jah	180 – 190	35 – 45	4 1 
		Jah	180 – 190	35 - 45*	5 3 1 
Besee		Jah	90	110 – 150	3 
		Jah	90	130 – 150	4 1 
		Jah	90	140 - 160*	5 3 1 
Pitsa (õhuke põhi, paks põhi, focaccia)		Jah	310	7-12	2 
		Jah	220 – 240	20 – 40	4 1 
		Jah	220 – 240	25 - 50*	5 3 1 
		Jah	210	40 – 60	5 4 3 1 
Leivapäts 0,5 kg		—	180–220	50 – 70	2 
Väike leib		—	180–220	30 – 50	3 
Leib		Jah	180–220	30–60	4 1 
Külmutatud pitsa		Jah	250	10 – 15	2 
		Jah	250	10 – 20	4 1 
Soolased pirukad (juurviljapirukas, singi-koorepirukas)		Jah	180 – 190	45 – 60	2 
		Jah	180 – 190	45 – 60	4 1 
		Jah	180 – 190	45 - 70*	5 3 1 

FUNKTSIOONID	Tavapärane	Grill	Turbogrill	Sundõhk	Konvektsioon	ECO	Öhkfrüür
AUTOMAATFUNKTSIOONID	Vormiroog	Liha	Leib	Funktsioon Pizza (Pitsa)	Kondiitritooted		
TARVIKUD	Traatrest	Ajuplaat või koogivorm traatrestil	Nõrgumispann/küpsetusplaat või ajuplaat restil	Nõrgumispann/küpsetusplaat	Nõrgumispann 500 ml veega		



RETSEPT	FUNKTSIOON	EELSOOJENDUS	TEMPERATUUR (°C)	KÜPSETUSAEG (min)	TASE JA TARVIKUD
Volovanid / lehttainast küpsised		Jah	190 – 200	20 – 30	
		Jah	180 – 190	20 – 40	
		Jah	180 – 190	20 - 40*	
Lasanje / lahtised pirukad		—	190 – 200	40 - 80	
Küpsetatud makaroniroad / täidetud makaronitorud		—	190 – 200	25 - 60	
Lambaliha/vasikaliha/loomaliha/sealiha 1 kg		—	190 – 200	60 - 90	
Kana / küülik / part 1 kg		—	200 – 230	50 - 80 **	
Kalkun / hani 3 kg		—	190 – 200	90-150	
Küpsetatud kala / kala küpsetuspaberis (fileed, terve)		Jah	180 – 200	40 – 60	
Täidetud köögiviljad (tomatid, suvikõrvitsad, baklažaanid)		Jah	180 – 200	50 – 60	
Toast (Röstleib ja -sai)		—	3 (kõrge)	3 – 6	
Kalafleed / -steigid		—	2 (keskmine)	20 - 30***	
Vorstid/ kebabid /ribid / kotletid		Jah	200 – 220	15 - 30***	
Röstitud kana 1–1,3 kg		Jah	200 – 220	55 - 70**	
Poolküps loomalihapraad 1 kg		—	2 (keskmine)	35 - 50**	
Lambakoot / -jalg		—	2 (keskmine)	60 - 90**	
Praekartulid		Jah	200 – 220	35 - 55**	
Köögiviljagratään		Jah	200 – 220	10 – 25	
Terve söögikord: Puuviljatort (tase 5) / lasanje (tase 3) / liha (tase 1)		Jah	190	40-120*	
Terve söögikord: Puuviljatort (tase 5) / röstitud köögiviljad (tase 4) / lasanje (tase 2) / lihalõigud (tase 1)		Jah	190	40-120*	
Lasagna & Meat (Lasanje ja liha)		Jah	200	50 - 120*	
Meat & Potatoes (Liha ja kartulid)		Jah	200	45 - 120*	
Kala ja Vegetebles (köögiviljad)		Jah	180	30 – 50	
Täidetud praad	ECO	—	200	80-120*	
Lihalõigud (küülik, kana, lammast)	ECO	—	200	50 - 120*	

\* Arvestuslik ajakulu: toidu võib vastavalt isiklikule maitse-eelistusele ahjust välja võtta erineval ajal.

\*\* Vajadusel pöörake toit ümber pärast 2/3 küpsetusaja möödumist.

\*\*\* Pöörake toitu poole küpsetusaja möödudes.

FUNKTSIOONID	Tavapärane	Grill	Turbogrill	Sundõhk	Konvektsioon	ECO	Õhkfritüür
AUTOMAATFUNKTSIOONID	Vormiroog	Liha	Leib	Funktsioon Pizza (Pitsa)	Kondiitritooted		
TARVIKUD	Traatrest	Ahjuplaat või koogivorm traatrestil	Nõrgumispann/küpsetusplaat või ahjuplaat restil	Nõrgumispann/küpsetusplaat	Nõrgumispann 500 ml veega		











































# AIR FRY KÜPSETUSTABEL

	RETSEPT	FUNKTSIOON	SOOVITUSLIK KOGUS	EELSOOJENDUS	TEMPERATUUR (°C)	KESTUS (MIN)	RIIUL JA TARVIKUD
KÜLMUTATUD TOIT	Külmutatud friikartulid		650–850 g	Jah	200	25 – 30	
	Külmutatud kananagits		500 g	Jah	200	15 – 20	
	Kalapulgad		500 g	Jah	220	15 – 20	
	Onion Rings (Sibularõngad)		500 g	Jah	200	15 – 20	
KÖÖGIVILI	Värske paneeritud suvikõrvits		400 g	Jah	200	15 – 20	
	Kodused friikartulid		300–800 g	Jah	200	20 – 40	
	Segatud köögiviljad		300–800 g	Jah	200	20 – 30	
LIHA JA KALA	Kanarinnad		1–4 cm	Jah	200	20 – 40	
	Kanatiivad		200–1500 g	Jah	220	30 – 50	
	Paneeritud kotlet		1–4 cm	Jah	220	20 – 50	
	Kalafilee		1–4 cm	Jah	220	15–25	



Värskete või koduste toitude valmistamiseks määrige toidu pinnale õhuke kiht õli. Et tagada ühtlane küpsetamistulemus, segage toitu soovitatud küpsetamisaja keskel.

FUNKTSIOONID	 Õhkfritüür		
TARVIKUD	 Kuumaõhufritüür alus	 Ahjuplaat või koogivorm traatrestil	 Nõrgumispann/küpsetusplaat või ahjuplaat restil

# KÜPSETUSTABEL STEAM+

TOIT	RETSEPT	KOGUS	AEG (MIN)	TARVIKUD	VESI
LEIB	Leivakesed	80–100 g	30 - 45	 	100 ml
	Võileiva viil ahjuvormis	300–500 g	40 - 60	 	
	Leib	500 g kuni 2 kg	50 - 100	 	
	Baguettes (Bagetid)	200–300 g	30 - 45	 	
PAGARITOOTED	Küpsised	üks alus	25 - 35	 	
	Muffin	30–60 g	25 - 45	 	
	Biskviitkook	500–700 g	30 - 50	 	
	Tort	üks alus	35 - 55	 	
LIHA	Praeliha	1 kg	60 - 110	 	200 ml
	Ribid	500g kuni 1,5 kg	50 - 75	 	
	Kana	1–1,5 kg	55 - 80	 	
	Kana/Kalkun	3 kg	100 - 140	 	
KALA	Praefilee	0,5–2 cm	15–25	 	
	Praefilee	2–4 cm	20 - 35	 	
	Terve kala	300–600 g	20 - 30	 	
	Terve kala	600–1200 g	25 - 45	 	
KÖÖGIVILI	Roasted Potatoes (Röstitud kartulid)	0,5–1,5 kg	45 - 60	 	
	Täidetud paprika	1–2 kg	35 - 55	 	
	Röstitud spargelkapsas	0,3–1 kg	30 - 50	 	
	Röstitud suvikõrvits	0,5–1,5 kg	30 - 50	 	

Käivitage funktsioon STEAM+ ainult siis, kui ahi on külm. Ukse avamine ja vee lisamine küpsetamise ajal võib lõpptulemusele halvasti mõjuda.

TARVIKUD			
	Kuumaõhufritüür alus	Ahjuplaat või koogivorm traatrestil	Nõrgumispann/küpsetusplaat või ahjuplaat restil

# SEADME HOOLDAMINE JA PUHASTAMINE

**Enne hooldamist või puhastamist veenduge, et ahi on maha jahtunud.**

**Ärge kasutage aurupuhasteid.**

**Ärge kasutage traatnuustikut ega muid abrasiivseid nuustikuid, abrasiivseid/söövitavaid pesuaineid, kuna need võivad kahjustada seadme pinda.**

**Kandke kaitsekindaid.**

**Enne mis tahes hooldustööd tuleb ahi vooluvõrgust lahti ühendada.**

## VÄLISPIND

• Puhastage välispindu ainult niiske mikrokiudlapiga. Kui need on väga mustad, kasutage mõni tilk pH-neutraalset puhastusvahendit. Lõpetage puhastamine kuiva lapiga.

• Ärge kasutage abrasiivseid või söövitavaid puhastusvahendeid. Juhul kui mõni selline aine peaks kogemata seadme pinnaga kokku puutuma, pühkige seade kohe niiske mikrokiudlapiga puhtaks.

## SISEPINNAD

• Pärast iga kasutust laske ahjul jahtuda, seejärel (soovitavalt siis, kui ahi on veel soe) puhastage see, eemaldades kõik toidujäägid ja -plekid. Suure niiskusesisaldusega toitude küpsetamisel tekkinud kondensaadi kuivatamiseks laske ahjul täielikult maha jahtuda ja seejärel kuivatage lapi või käsna.

• Sisepindade optimaalseks puhastamiseks aktiveerige funktsioon Smart Clean. (Ainult teatud mudelitel).

• Puhastage ukseklaas sobiva vedela puhastusvahendiga.

• Ust on võimalik puhastamise lihtsustamiseks eemaldada.

## TARVIKUD

Leotage tarvikuid pärast kasutamist pesuvees, hoides neid kinni pajalappidega, juhul kui need on veel kuumad. Toidujääke saab kergesti eemaldada pesuharja või švammiga.

Ärge peske toidutermomeetrit ega lihasondi (kui on olemas) nõudepesumasinas. Kuumaõhufritüüriialust (kui on olemas) võib pesta nõudepesumasinas.

## KATALÜÜTILISTE PINDADE PUHASTAMINE

(AINULT MÕNEL MUDELIL)

Ahi on varustatud spetsiaalsete katalüütiliste paneelidega, mis hõlbustavad ahju sisemuse puhastamist. Neil on eriline, väga poorne isepuhastuv kattekiht, mis suudab imada rasva ja tahma. Paneelid on kinnitatud riiulisiinidele. Riiulisiinide ümbertõstmisel ja nende uuesti paigaldamisel veenduge, et ülaosas olevad konksud oleksid korralikult paneelide vastavates aukudes.

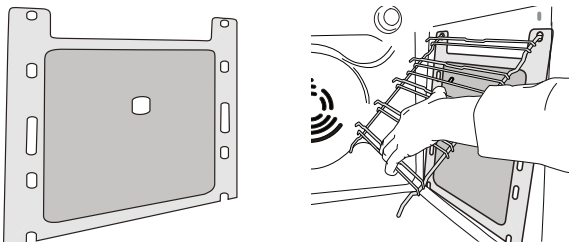

Katalüütiliste paneelide isepuhastustoime tõhusaks kasutamiseks soovime ahju kuumutada umbes tund aega 200 °C juures funktsiooniga "Convection Bake". Ahi peab sel ajal olema tühi. Enne järelejäänud toidujääkide eemaldamist pehme nuustikuga laske seadmel maha jahtuda.

Pange tähele: Ärge kasutage söövitavaid või abrasiivseid pesuvahendeid, karedat harja, terasharja või ahjupihuseid, mis võivad katalüütilist pinda kahjustada ja selle enesepuhastusvõime rikkuda.

Kui vajate asenduspaneele, pöörduge teenindusse.

## LAMBIPIRNI VAHETAMINE

Lambi väljavahetamiseks pöörduge müügijärgse teeninduse poole.

## UKSE EEMALDAMINE JA TAGASI PAIGUTAMINE

**1.** Ukse eemaldamiseks tehke see lõpuni lahti, laske fiksaatorid alla, kuni need on lukust lahti.

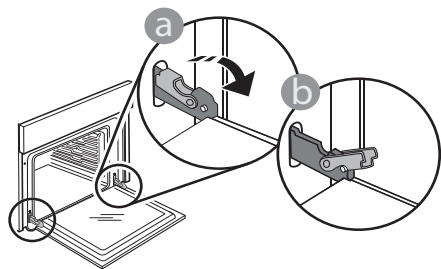

**2.** Sulgege uks nii tihedalt kui võimalik. Võtke uksest mõlema käega kõvasti kinni – ärge hoidke seda käepidemest. Ukse eemaldamiseks lükake seda edasi kinni, tõmmates samal ajal ülespoole, kuni see oma pesast lahti tuleb. Pange uks pehme pinna peale ühele küljele maha.

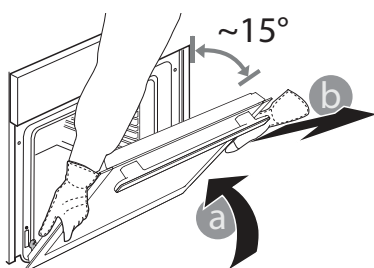

**3.** Ukse tagasi paigaldamiseks asetage see vastu ahju, joondage hingede haagid pesadega ja kinnitage ülemine osa oma pesa.

**4.** Laske uks alla ja seejärel avage täielikult. Langetage fiksaatorid algasendisse tagasi: Veenduge, et need liiguvad lõpuni alla.

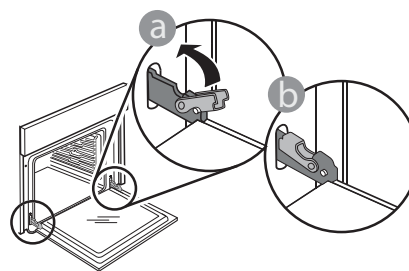

Nihutage õrnalt, et veenduda, et fiksaatorid on õiges asendis.

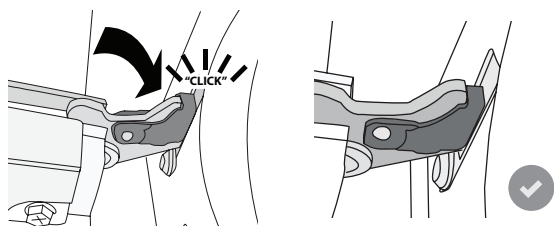

**5.** Proovige ust sulgeda ja vaadake, et see oleks juhtpaneeliga ühel joonel. Kui pole, korrake ülalkirjeldatud toiminguid: Kui uks ei liigu korralikult, võib see viga saada.

## LANGETAGE ÜLEMINE KÜTTEKEHA

(AINULT MÕNEL MUDELIL)

**1.** Eemaldage külgmised riulisiinid.

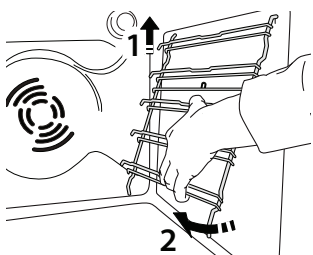

**2.** Tõmmake kütteelementi pisut väljapoole ja laske allapoole.

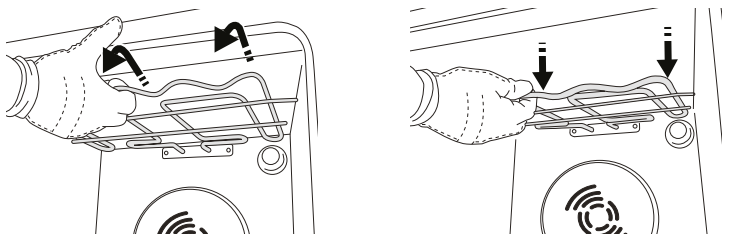

**3.** Kütteelemendi asendi taastamiseks tõstke seda ülespoole ja tõmmake samal ajal natuke enda poole. Veenduge, et kütteelement jääks külgmistele tugedele toetuma.

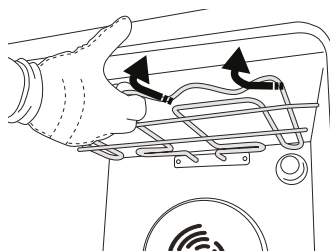

# RIKKEOTSING

Probleem	Võimalik põhjus	Lahendus
Ahi ei tööta.	Voolukatkestus. Vooluvõrgust lahti ühendatud.	Kontrollige, kas vool on olemas ja kas ahi on vooluvõrku ühendatud. Lülitage ahi välja ja uuesti sisse, et näha, kas viga püsib.
Ekraanil on kuvatud täht F ja selle järel number.	Tarkvara viga.	Võtke ühendust kõnekeskusega ja märkige number pärast tähte „F“.
Ekraanil on ebaselge tekst ja see näib olevat katki.	Teine keelekomplekt.	Võtke ühendust kõnekeskusega.
Termomeetriga küpsetustsükkel lõppes selge põhjusega või ekraanil on kuvatud tõrge F3E3.	Toidutermomeeter ei ole õigesti ühendatud.	Kontrollige toidutermomeetri ühendust.

## Poliitika, standardite dokumentatsiooni ja toote lisateabe lugemiseks tehke järgmist:

- Kasutage toote QR-koodi
- Külastage meie veebisaiti [docs.whirlpool.eu](https://docs.whirlpool.eu)
- teise võimalusena **võtke ühendust meie müüjijärgse teeninduskeskusega** (vt telefoninumbrit garantiikirjas). Kui võtate ühendust müüjijärgse teenindusega, siis teatage neile oma toote andmeplaadil olevad koodid.

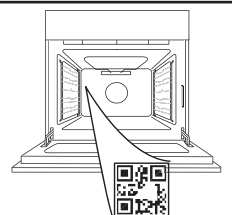

Whirlpool



400020003124

**ΣΑΣ ΕΥΧΑΡΙΣΤΟΥΜΕ ΠΟΥ ΑΓΟΡΑΣΑΤΕ ΕΝΑ ΠΡΟΪΟΝ WHIRLPOOL**

Για να λάβετε πλήρη τεχνική υποστήριξη, παρακαλούμε να καταχωρίσετε τη συσκευή σας στην ιστοσελίδα [www.whirlpool.eu/register](http://www.whirlpool.eu/register)

**ΣΑΡΩΣΤΕ ΤΟΝ ΚΩΔΙΚΟ QR ΣΤΗ ΣΥΣΚΕΥΗ ΣΑΣ ΓΙΑ ΠΕΡΙΣΣΟΤΕΡΕΣ ΠΛΗΡΟΦΟΡΙΕΣ**

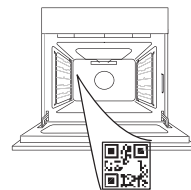

Διαβάστε τις οδηγίες για την ασφάλεια προσεκτικά πριν χρησιμοποιήσετε τη συσκευή.

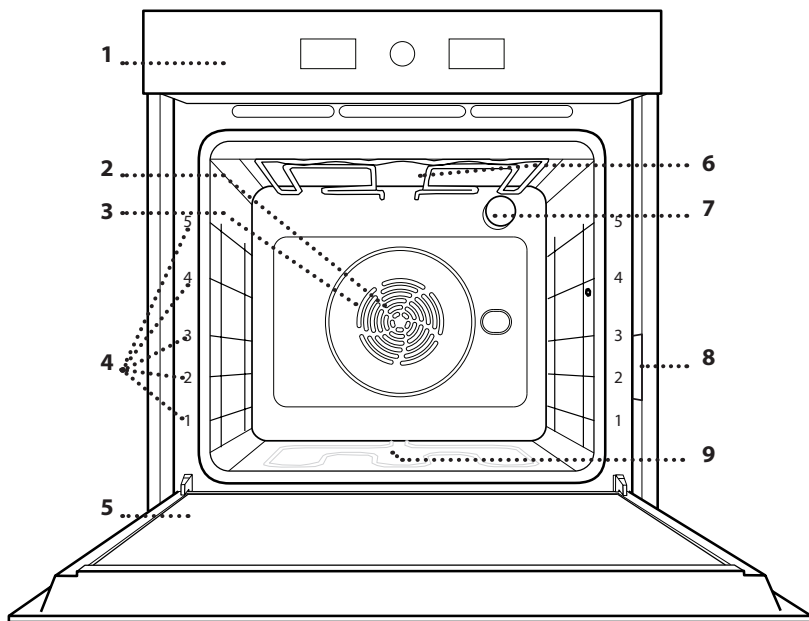
**ΠΕΡΙΓΡΑΦΗ ΠΡΟΪΟΝΤΟΣ**

1. Πίνακας ελέγχου
2. Ανεμιστήρας
3. Κυκλική αντίσταση (δεν είναι ορατή)
4. Οδηγοί ραφιού (το επίπεδο υποδεικνύεται στη μπροστινή πλευρά του φούρνου)
5. Πόρτα
6. Άνω αντίσταση/γκριλ
7. Λαμπτήρας
8. Πινακίδα αναγνώρισης (να μην αφαιρείται)
9. Κάτω αντίσταση (δεν είναι ορατή)

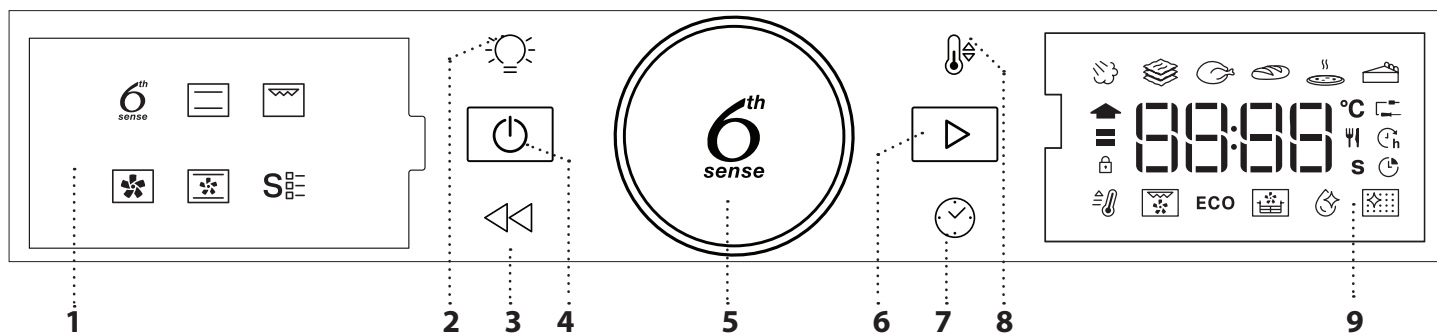
**ΠΙΝΑΚΑΣ ΕΛΕΓΧΟΥ****1. ΑΡΙΣΤΕΡΗ ΟΘΟΝΗ****2. ΦΩΣ**

Για άναμμα/σβήσιμο της λάμπας.

**3. ΠΙΣΩ**

Για επιστροφή στην προηγούμενη οθόνη. Κατά τη διάρκεια μαγειρέματος, επιτρέπει την αλλαγή των ρυθμίσεων.

**4. ΑΝΑΜΜΑ/ΣΒΗΣΙΜΟ**

Για το άναμμα ή το σβήσιμο του φούρνου και για την παύση ή τη διακοπή μιας ενεργής λειτουργίας ανά πάσα στιγμή.

**5. ΠΕΡΙΣΤΡΟΦΙΚΟΣ ΔΙΑΚΟΠΤΗΣ / 6TH SENSE****ΚΟΥΜΠΙ**

Γυρίστε το για να πλοηγηθείτε στις λειτουργίες και να ρυθμίσετε όλες τις παραμέτρους μαγειρέματος. Πατήστε για να επιλέξετε, να ρυθμίσετε, να έχετε πρόσβαση και να επιβεβαιώσετε λειτουργίες και παραμέτρους, καθώς και για να εκκινήσετε το πρόγραμμα μαγειρέματος.

**6. ΕΝΑΡΞΗ**

Για την εκκίνηση λειτουργιών και την επιβεβαίωση ρυθμίσεων ή μια καθορισμένη τιμή.

**7. ΧΡΟΝΟΣ**

Για ρύθμιση της ώρας και για ρύθμιση του χρόνου ψησίματος.

**8. ΘΕΡΜΟΚΡΑΣΙΑ**

Για ρύθμιση της θερμοκρασίας.

**9. ΔΕΞΙΑ ΟΘΟΝΗ**

# ΑΞΕΣΟΥΑΡ

## ΣΧΑΡΑ

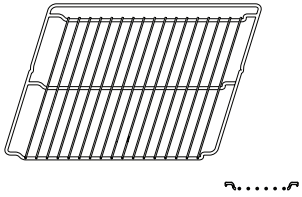

Χρησιμοποιήστε τους για το ψήσιμο του φαγητού ή για τη στήριξη σκευών, ταψιών κέικ και άλλων σκευών κατάλληλων για χρήση στο φούρνο.

## ΛΙΠΟΣΥΛΛΕΚΤΗΣ

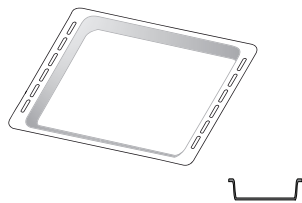

Για χρήση ως ταψί για το μαγείρεμα κρέατος, ψαριών, λαχανικών, φοκάτσια, κ.λπ. ή για τοποθέτηση κάτω από τη σχάρα για τη συλλογή των χυμών μαγειρέματος.

## ΤΑΨΙ ΨΗΣΙΜΑΤΟΣ \*

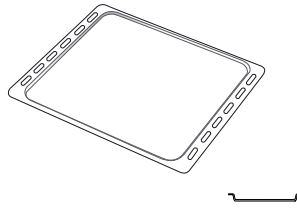

Για να ψήνετε ψωμί και πίτες αλλά και κρέας, ψάρι σε λαδόκολλα κ.λπ.

## ΚΙΝΗΤΟΙ ΟΔΗΓΟΙ \*

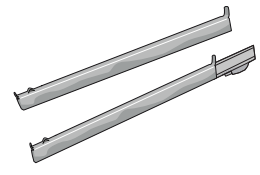

Για να βάζετε και να βγάζετε εύκολα εξαρτήματα.

## ΔΙΣΚΟΣ ΤΗΓΑΝΙΣ. ΜΕ ΑΕΡΑ\*

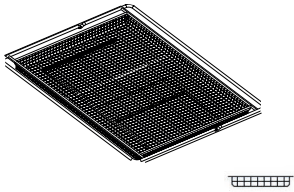

Να χρησιμοποιείται όταν μαγειρεύετε φαγητά με τη λειτουργία τηγανίσματος με αέρα, με ένα ταψί τοποθετημένο σε χαμηλότερο επίπεδο για να συλλέγει πιθανά ψίχουλα και σταγόνες. Μπορεί να πλυθεί στο πλυντήριο πιάτων.

Ο αριθμός και ο τύπος των εξαρτημάτων μπορεί να διαφέρει ανάλογα με το μοντέλο που αγοράσατε.

Άλλα αξεσουάρ μπορούν να αγοραστούν χωριστά. για παραγγελίες και πληροφορίες επικοινωνήστε με την υπηρεσία εξυπηρέτησης πελατών.

\* Διατίθεται μόνο σε ορισμένα μοντέλα

## ΤΟΠΟΘΕΤΗΣΗ ΤΗΣ ΣΧΑΡΑΣ ΚΑΙ ΑΛΛΩΝ ΕΞΑΡΤΗΜΑΤΩΝ

Τοποθετήστε τη σχάρα οριζόντια σύροντας στους οδηγούς του ραφιού και βεβαιωθείτε ότι η πλευρά με το ανυψωμένο άκρο είναι γυρισμένη προς τα επάνω.

Τα άλλα αξεσουάρ, όπως ο λιποσυλλέκτης και το ταψί ψησίματος, τοποθετούνται οριζόντια με τον ίδιο τρόπο όπως η σχάρα.

## ΑΦΑΙΡΕΣΗ ΚΑΙ ΕΠΑΝΑΤΟΠΟΘΕΤΗΣΗ ΟΔΗΓΩΝ ΡΑΦΙΟΥ

• Για να αφαιρέσετε τους οδηγούς των ραφιών, σηκώστε τα και τραβήξτε τις κάτω πλευρές έξω από τις υποδοχές τους: Τώρα μπορείτε να αφαιρέσετε τους οδηγούς ραφιών.

• Για να τοποθετήσετε ξανά τους οδηγούς ραφιών, πρώτα τοποθετήστε τους στην άνω υποδοχή. Κρατώντας τους σηκωμένους, σύρετε μέσα στο θάλαμο ψησίματος και κατεβάστε τους στη θέση τους στις κάτω υποδοχές.

## ΕΦΑΡΜΟΓΗ ΤΩΝ ΚΙΝΗΤΩΝ ΟΔΗΓΩΝ (ΕΦΟΣΟΝ ΔΙΑΤΙΘΕΝΤΑΙ)

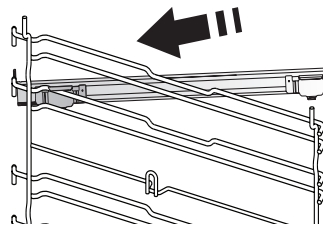

Αφαιρέστε τους οδηγούς ραφιών από το φούρνο και αφαιρέστε το προστατευτικό πλαστικό από τους κινητούς οδηγούς.

Σφίξτε το άνω κλιπ του κινητού οδηγού στον οδηγό ραφιού και σύρετε τον μέχρι τέρμα. Κατεβάστε το άλλο κλιπ στη θέση τους.

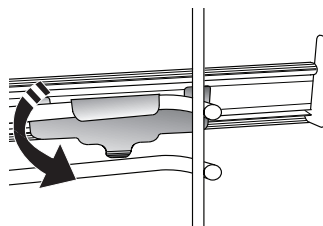

Για να ασφαλίσει ο οδηγός, πιέστε το κάτω τμήμα του κλιπ προς τον οδηγό ραφιού. Βεβαιωθείτε ότι οι κινητοί οδηγοί μπορούν να κινηθούν ελεύθερα. Επαναλάβετε τα βήματα στον άλλο οδηγό ραφιού στο ίδιο επίπεδο.

Σημείωση: Οι κινητοί οδηγοί μπορούν να τοποθετηθούν σε οποιοδήποτε ράφι.



# ΛΕΙΤΟΥΡΓΙΕΣ

## 6<sup>th</sup> sense 6TH SENSE

Αυτή η λειτουργία επιτρέπει το εντελώς αυτόματο ψήσιμο για όλα τα φαγητά (Λαζάνια, Κρέας, Ψάρι, Λαχανικά, Κέικ & Γλυκά, Αλμυρά κέικ, Ψωμί, Πίτσα). Για το καλύτερο αποτέλεσμα με αυτήν τη λειτουργία, ακολουθήστε τις οδηγίες στον σχετικό πίνακα μαγειρέματος.

### ΑΤΜΟΣ+

Η λειτουργία Steam+ επιτρέπει εξαιρετικές επιδόσεις χάρη στην παρουσία ατμού στον κύκλο μαγειρέματος. Αυτή η λειτουργία προτείνει αυτόματα την ιδανική θερμοκρασία για το μαγείρεμα ενός μεγάλου εύρους συνταγών. Οι χρόνοι μαγειρέματος και η ποσότητα νερού (100 / 200 ml) των κύριων πιάτων φαίνονται στον σχετικό πίνακα μαγειρέματος που μπορείτε να βρείτε στο διαδίκτυο. Ενεργοποιείτε πάντα τη λειτουργία ατμού όταν ο φούρνος είναι κρύος και αφού ρίξετε πόσιμο νερό στο κάτω μέρος του θαλάμου.

### ΤΗΣ ΚΑΤΣΑΡΟΛΑΣ

Αυτή η λειτουργία προτείνει την καλύτερη θερμοκρασία και τρόπο μαγειρέματος για πιάτα ζυμαρικών.

### ΚΡΕΑΣ

Αυτή η λειτουργία προτείνει την καλύτερη θερμοκρασία και τρόπο μαγειρέματος για κρέας.

### ΨΩΜΙ

Αυτή η λειτουργία προτείνει αυτόματα την καλύτερη θερμοκρασία και τρόπο ψησίματος για όλους τους τύπους ψωμιού.

### ΠΙΤΣΑ

Αυτή η λειτουργία σας επιτρέπει να μαγειρέψετε υπέροχη σπιτική πίτσα, σε λιγότερο από 10 λεπτά, όπως σε ένα εστιατόριο.

Ο ειδικός κύκλος μαγειρέματος λειτουργεί σε επίπεδο θερμοκρασίας άνω των 300 βαθμών Κελσίου, παρέχοντας πίτσα μαλακή στο εσωτερικό, τραγανή στις άκρες και με τέλεια ομοιόμορφο ροδοκοκκίνισμα.

Συνδυάζοντας αυτή τη λειτουργία με το αξεσουάρ Pizza Stone WPro και προθερμαίνοντας για 30 λεπτά, μπορείτε να ψήσετε μια πίτσα σε 5-8 λεπτά.

Για παραγγελίες και πληροφορίες επικοινωνήστε με την υπηρεσία εξυπηρέτησης πελατών ή μεταβείτε στην ιστοσελίδα [www.whirlpool.eu](http://www.whirlpool.eu).

### ΓΛΥΚΑ ΚΕΙΚ

Αυτή η λειτουργία προτείνει την καλύτερη θερμοκρασία και τρόπο ψησίματος για όλους τους τύπους κέικ.

### ΣΥΜΒΑΤΙΚΟ

Για το ψήσιμο οποιουδήποτε είδους φαγητού σε ένα μόνο ράφι.

### ΓΚΡΙΛ

Για να ψήσετε στο γκριλ μπριζόλες, σουβλάκια, λουκάνικα, λαχανικά ογκρατέν, καθώς και για να φρυγανίσετε ψωμί. Όταν ψήνετε κρέας στο γκριλ, συνιστάται να χρησιμοποιείτε τον λιποσυλλέκτη για τη συλλογή των χυμών ψησίματος: Τοποθετήστε τον δίσκο σε οποιοδήποτε επίπεδο κάτω από τη σχάρα και προσθέστε 500 ml πόσιμο νερό.

### ΕΞΑΝΑΓΚ. ΑΕΡΑΣ

Για ψήσιμο διαφορετικών τροφίμων που απαιτούν την ίδια θερμοκρασία σε διαφορετικά επίπεδα (μέγιστο τρία) ταυτόχρονα. Αυτή η λειτουργία μπορεί να χρησιμοποιηθεί για το ψήσιμο διαφορετικών φαγητών χωρίς να μεταφέρονται οσμές από το ένα φαγητό στο άλλο.

### ΣΥΜΒΑΤ. ΨΗΣΙΜΟ

Για να μαγειρέψετε κρέας, να ψήσετε κέικ με γέμιση σε ένα μόνο ράφι.

### ΕΙΔ. ΛΕΙΤΟΥΡΓ.

- ΤΑΧΕΙΑ ΠΡΟΘΕΡΜ.**  
Για τη γρήγορη προθέρμανση του φούρνου.
- TURBO GRILL**  
Για να ψήσετε μεγάλα κομμάτια κρέατος (μπούτια, ροστ μπιφ, κοτόπουλο). Συνιστάται να χρησιμοποιείτε το λιποσυλλέκτη για τη συλλογή των χυμών ψησίματος: Τοποθετήστε το ταψί σε οποιοδήποτε επίπεδο κάτω από τη σχάρα και προσθέστε 500 ml πόσιμο νερό.
- ΚΥΚΛΟΣ ECO**  
Για το ψήσιμο γεμιστών κομματιών και φιλέτων κρέατος σε ένα μόνο ράφι. Όταν χρησιμοποιείται ο οικονομικός Κύκλος ECO, το φωτάκι θα παραμείνει σβηστό κατά τη διάρκεια ψησίματος. Για να χρησιμοποιήσετε τον κύκλο ECO (Οικονομικό) και κατά συνέπεια να βελτιώσετε την κατανάλωση ρεύματος, η πόρτα του φούρνου δεν πρέπει να ανοίξει έως ότου το φαγητό να είναι εντελώς μαγειρεμένο.
- ΤΗΓΑΝΙΣΜΑ ΣΤΟΝ ΑΕΡΑ/ΨΗΤΟ ΜΕ ΑΕΡΑ**  
Η χρήση ειδικού δίσκου για τηγάνισμα στον αέρα (παρέχεται σε ορισμένα μοντέλα) σας επιτρέπει να μαγειρεύετε τηγανητές πατάτες, κοτομπουκιές και άλλα με λιγότερο λάδι, με αποτέλεσμα να είναι ευχάριστα τραγανά. Οι αντιστάσεις λειτουργούν κυκλικά για να θερμάνουν σωστά τον φούρνο, ενώ ο ανεμιστήρας κυκλοφορεί ζεστό αέρα. Τοποθετήστε το φαγητό στον δίσκο τηγανίσματος με αέρα σε μία στρώση και ακολουθήστε τις οδηγίες του Πίνακα τηγανίσματος με αέρα για καλύτερες επιδόσεις. Εναλλακτικά, η λειτουργία αυτή μπορεί να χρησιμοποιηθεί για να έχετε εξαιρετικά αποτελέσματα ψησίματος σε κρέας και πουλερικά, πατάτες και λαχανικά, σύμφωνα με τις συστάσεις του πίνακα μαγειρέματος. Αυτές οι συνταγές μπορούν να παρασκευαστούν χρησιμοποιώντας κανονικό ταψί ψησίματος.
- SMART CLEAN**  
Η δράση του ατμού που απελευθερώνεται κατά τον ειδικό κύκλο καθαρισμού με χαμηλή θερμοκρασία, επιτρέπει την εύκολη αφαίρεση της βρωμιάς και των υπολειμμάτων τροφίμων. Ρίξτε 200 ml πόσιμο νερό στην κάτω επιφάνεια του φούρνου και ενεργοποιήστε τη λειτουργία όταν ο φούρνος κρυώσει.
- ΠΥΡΟΛΥΣΗ**  
Για τον καθαρισμό των ακαθαρσιών που παράγονται από μαγείρεμα με έναν κύκλο υψηλής θερμοκρασίας. Υπάρχουν διαθέσιμοι δύο κύκλοι αυτοκαθαρισμού: Ένας πλήρης κύκλος (ΠΥΡΟΛΥΣΗ) και ένας πιο σύντομος κύκλος (ΠΥΡΟΛΥΣΗ ECO). Συνιστούμε να χρησιμοποιείτε ολόκληρο τον κύκλο για να έχετε την καλύτερη απόδοση καθαρισμού.

# ΠΡΩΤΗ ΧΡΗΣΗ

## 1. ΡΥΘΜΙΣΤΕ ΤΗΝ ΩΡΑ

Θα χρειαστεί να ρυθμίσετε την ώρα όταν ανάψετε τη συσκευή για πρώτη φορά.



Τα δύο ψηφία της ώρας θα αρχίσουν να αναβοσβήνουν: Γυρίστε τον διακόπτη για να ρυθμίσετε την ώρα και πιέστε το για επιβεβαίωση.

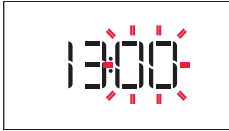

Τα δύο ψηφία των λεπτών θα αρχίσουν να αναβοσβήνουν. Γυρίστε τον διακόπτη για να ρυθμίσετε τα λεπτά και πιέστε το για επιβεβαίωση.

Σημείωση: Για να αλλάξετε την ώρα σε δεύτερο χρόνο, κρατήστε πατημένο το για τουλάχιστον ένα δευτερόλεπτο με το φούρνο σβηστό και επαναλάβετε τα πιο πάνω βήματα.

Ενδέχεται να χρειαστεί να ρυθμίσετε ξανά την ώρα έπειτα από διακοπές ρεύματος μεγάλης διάρκειας.

## 2. ΡΥΘΜΙΣΕΙΣ

Εάν απαιτείται, μπορείτε να αλλάξετε το προεπιλεγμένο ονομαστικό ρεύμα (16 A).



Περιστρέψτε το κουμπί επιλογής για να επιλέξετε το ονομαστικό ρεύμα, στη συνέχεια πιέστε το για επιβεβαίωση.

# ΚΑΘΗΜΕΡΙΝΗ ΧΡΗΣΗ

## 1. ΕΠΙΛΟΓΗ ΛΕΙΤΟΥΡΓΙΑΣ

Όταν ο φούρνος είναι σβηστός, εμφανίζεται μόνο η ώρα στην οθόνη. Κρατήστε πατημένο το για να ανάψετε το φούρνο. Περιστρέψτε τον διακόπτη για να δείτε τις διαθέσιμες κύριες λειτουργίες στην αριστερή οθόνη. Επιλέξτε μία και πιέστε το για επιβεβαίωση.

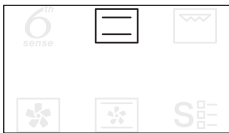

Για να επιλέξετε μια δευτερεύουσα λειτουργία (όπου διατίθεται), επιλέξτε την κύρια λειτουργία και στη συνέχεια πατήστε το για επιβεβαίωση και για να μεταβείτε στο μενού λειτουργιών.



Περιστρέψτε τον διακόπτη για να επιλέξετε από τις διαθέσιμες δευτερεύουσες λειτουργίες στη δεξιά οθόνη και μετά πατήστε το για επιβεβαίωση.

Σημείωση: Ο φούρνος είναι προγραμματισμένος να καταναλώνει ηλεκτρική ενέργεια σε επίπεδο συμβατό με το οικιακό δίκτυο με ισχύ μεγαλύτερη από 3 kW (16 A): Αν στην οικία σας χρησιμοποιείται χαμηλότερη ισχύς, θα χρειαστεί να την μειώσετε την ισχύ (13 A).

Σημείωση: Για να αλλάξετε το ονομαστικό ρεύμα σε δεύτερο χρόνο, κρατήστε πατημένο το για τουλάχιστον πέντε δευτερόλεπτα με το φούρνο σβηστό και επαναλάβετε τα πιο πάνω βήματα.

## 3. ΘΕΡΜΑΝΣΗ ΦΟΥΡΝΟΥ

Ένας καινούργιος φούρνος μπορεί να εκλύει οσμές που έχουν παραμείνει από την διαδικασία κατασκευής: Αυτό είναι απόλυτα φυσιολογικό.

Πριν ξεκινήσετε το ψήσιμο φαγητού, συνιστάται να ζεσταίνετε το φούρνο άδειο έτσι ώστε να απομακρυνθούν τυχόν οσμές. Αφαιρέστε τα χαρτόνια ή τυχόν πλαστικό φιλμ από το φούρνο και αφαιρέστε από μέσα τα εξαρτήματα. Θερμάνετε το φούρνο στους 200 °C για περίπου μία ώρα, χρησιμοποιώντας καλύτερα τη λειτουργία κυκλοφορίας αέρα (π.χ. "Εξανγκ. αέρας" ή "Συμβ. ψήσιμο").

Ακολουθήστε τις οδηγίες για τη σωστή ρύθμιση της λειτουργίας.

Σημείωση: Συνιστάται να αερίσετε το χώρο μετά τη χρήση της συσκευής για πρώτη φορά.

## 2. ΡΥΘΜΙΣΤΕ ΤΗ ΛΕΙΤΟΥΡΓΙΑ

Αφού επιλέξετε τη λειτουργία που θέλετε, μπορείτε να αλλάξετε τις ρυθμίσεις. Στην οθόνη θα εμφανιστούν οι ρυθμίσεις που μπορούν να αλλάξουν διαδοχικά.

### ΘΕΡΜΟΚΡΑΣΙΑ / ΕΠΙΠΕΔΟ GRILL



Όταν το εικονίδιο °C αναβοσβήνει στην οθόνη, περιστρέψτε τον επιλογέα για να αλλάξετε την τιμή, μετά πατήστε το για επιβεβαίωση και συνεχίστε για να αλλάξετε τις ρυθμίσεις που ακολουθούν (εφόσον αυτό είναι δυνατό).

Μπορείτε επίσης να ρυθμίσετε ταυτόχρονα και το επίπεδο του γκριλ (3 = υψηλό, 2 = μεσαίο, 1 = χαμηλό).



Σημείωση: Μόλις ξεκινήσει η λειτουργία, μπορείτε να αλλάξετε τη θερμοκρασία ή το επίπεδο του γκριλ πατώντας το ή περιστρέφοντας απευθείας τον διακόπτη.

### ΔΙΑΡΚΕΙΑ



Όταν αναβοσβήνει το εικονίδιο στην οθόνη, χρησιμοποιήστε τον επιλογέα ρύθμισης για να ρυθμίσετε το χρόνο που απαιτείται για να ολοκληρωθεί το μαγείρεμα, στη συνέχεια πατήστε το για επιβεβαίωση.

Δεν είναι απαραίτητο να ρυθμίσετε το χρόνο μαγειρέματος αν σκοπεύετε να χειριστείτε το μαγείρεμα χειροκίνητα: Πατήστε το για επιβεβαίωση και τη λειτουργία έναρξης. Σε αυτή την περίπτωση, δεν μπορείτε να ρυθμίσετε το χρόνο τέλους μαγειρέματος προγραμματίζοντας μια καθυστερημένη έναρξη.

Σημείωση: Μπορείτε να προσαρμόσετε το χρόνο μαγειρέματος που ρυθμίστηκε κατά τη διάρκεια μαγειρέματος πιέζοντας το : Περιστρέψτε το κουμπί για να αλλάξετε την ώρα και πιέστε το για επιβεβαίωση.

### ΡΥΘΜΙΣΗ ΧΡΟΝΟΥ ΤΕΛΟΥΣ ΨΗΣΙΜΑΤΟΣ (ΚΑΘΥΣΤΕΡΗΣΗ ΕΝΑΡΞΗΣ)

Σε πολλές λειτουργίες, μόλις ρυθμίσετε το χρόνο μαγειρέματος μπορείτε να καθυστερήσετε την έναρξη της λειτουργίας προγραμματίζοντας το χρόνο τέλους. Όταν μπορείτε να αλλάξετε το χρόνο τέλους, στην οθόνη εμφανίζεται η ώρα στην οποία αναμένεται να τελειώσει το ψήσιμο ενώ το εικονίδιο αναβοσβήνει.

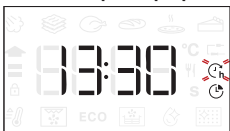

Αν είναι απαραίτητο, περιστρέψτε το κουμπί για να ρυθμίσετε την ώρα που θέλετε να τελειώσει το ψήσιμο, μετά πατήστε το για επιβεβαίωση και για να ξεκινήσει η λειτουργία.

Βάλτε το φαγητό στο φούρνο και κλείστε την πόρτα: Η λειτουργία θα ξεκινήσει αυτόματα μετά από το χρονικό διάστημα που υπολογίστηκε προκειμένου να τερματιστεί το μαγείρεμα στο χρόνο που επιλέξατε.



Σημείωση: Ο προγραμματισμός χρόνου καθυστέρησης έναρξης μαγειρέματος απενεργοποιεί πάντα την φάση προθέρμανσης του φούρνου: Ο φούρνος θα φτάσει στην επιθυμητή θερμοκρασία βαθμιαία, κάτι που σημαίνει ότι οι χρόνοι μαγειρέματος θα είναι ελαφρώς

μεγαλύτεροι από αυτούς που αναγράφονται στον πίνακα μαγειρέματος.

Κατά το χρόνο αναμονής, μπορείτε να χρησιμοποιήσετε το κουμπί για να αλλάξετε τον προγραμματισμένο χρόνο τέλους.

Πατήστε το ή το για να αλλάξετε τις ρυθμίσεις θερμοκρασίας και χρόνου ψησίματος. Πιέστε για επιβεβαίωση όταν τελειώσετε.

### 3. ΕΝΕΡΓΟΠΟΙΗΣΗ ΛΕΙΤΟΥΡΓΙΑΣ

Μόλις εφαρμόσετε όλες τις ρυθμίσεις που θέλετε, πιέστε το για να ενεργοποιηθεί η λειτουργία.

Μπορείτε να κρατήσετε πατημένο το οποιαδήποτε στιγμή για παύση της τρέχουσας λειτουργίας που είναι ενεργή.

### 4. ΠΡΟΘΕΡΜΑΝΣΗ

Ορισμένες λειτουργίες έχουν μια φάση προθέρμανσης: Μόλις ξεκινήσει η λειτουργία, η οθόνη δείχνει ότι ενεργοποιήθηκε η λειτουργία προθέρμανσης.



Μόλις ολοκληρωθεί αυτή η φάση, εκπέμπεται ένα ηχητικό σήμα και στην οθόνη εμφανίζεται η ένδειξη ότι ο φούρνος έφτασε στην επιλεγμένη θερμοκρασία.



Στο σημείο αυτό, ανοίξτε την πόρτα, τοποθετήστε το φαγητό στο φούρνο, κλείστε το φούρνο και ξεκινήστε το μαγείρεμα πατώντας το .

Σημείωση: Η τοποθέτηση του φαγητού στο φούρνο πριν ολοκληρωθεί η προθέρμανση ενδέχεται να έχει ανεπιθύμητα αποτελέσματα για το τελικό μαγείρεμα.

Το άνοιγμα της πόρτας κατά τη φάση προθέρμανσης θα σταματήσει τη λειτουργία.

Ο χρόνος μαγειρέματος δεν περιλαμβάνει τη φάση προθέρμανσης.

Μπορείτε πάντα να αλλάξετε τη θερμοκρασία στην οποία θέλετε να φτάσει ο φούρνος χρησιμοποιώντας τον διακόπτη.

### 5. ΤΕΛΟΣ ΨΗΣΙΜΑΤΟΣ

Εκπέμπεται ένα ηχητικό σήμα και στην οθόνη εμφανίζεται η ένδειξη ότι το μαγείρεμα ολοκληρώθηκε.



Για να παρατείνετε το χρόνο ψησίματος χωρίς να αλλάξετε τις ρυθμίσεις, περιστρέψτε το κουμπί για να ρυθμίσετε ένα νέο χρόνο ψησίματος και πατήστε το .

## 6. ΕΙΔΙΚΕΣ ΛΕΙΤΟΥΡΓΙΕΣ



### ΑΥΤΟΜΑΤΟΣ ΚΑΘΑΡΙΣΜΟΣ - ΠΥΡΟΛ. ΚΑΘΑΡΙΣΜΑ



**Μην αγγίζετε το φούρνο κατά τον κύκλο πυρόλυσης.**

**Διατηρείτε τα παιδιά και τα ζώα μακριά από το φούρνο κατά τη διάρκεια και μετά τον κύκλο πυρόλυσης (έως ότου ολοκληρωθεί ο εξαερισμός του χώρου).**

Αφαιρέστε όλα τα εξαρτήματα από το φούρνο πριν ενεργοποιήσετε τη λειτουργία πυρολ. καθαρισμού (και τους οδηγούς ραφιών). Εάν ο φούρνος είναι τοποθετημένος κάτω από μονάδα εστιών, βεβαιωθείτε ότι όλοι οι καυστήρες ή οι ηλεκτρικές εστίες έχουν απενεργοποιηθεί κατά τη λειτουργία αυτόματου καθαρισμού.

Για να έχετε το βέλτιστο αποτέλεσμα καθαρισμού, απομακρύνετε τη χειρότερη βρομιά με ένα νωπό σπόγγο πριν χρησιμοποιήσετε την πυρολυτική λειτουργία. Συνιστούμε να χρησιμοποιήσετε τη λειτουργία πυρόλυσης μόνο εάν η συσκευή έχει δύσκολες βρομιές ή αναδύει δυσοσμία κατά το μαγείρεμα.

Αποκτήστε πρόσβαση στις ειδικές λειτουργίες  και περιστρέψτε τον επιλογέα για να επιλέξετε  από το μενού και μετά πατήστε  για επιβεβαίωση.

Πατήστε το  για να ξεκινήσει αμέσως ο κύκλος καθαρισμού ή πατήστε το  για να επιλέξετε το χρόνο τέλους/έναρξη καθυστέρησης.

Ο φούρνος θα ξεκινήσει τον κύκλο καθαρισμού και η πόρτα θα ασφαλίσει αυτόματα.

Η πόρτα του φούρνου δεν ανοίγει κατά τη διάρκεια του καθαρισμού με πυρόλυση: Παραμένει κλειδωμένη έως ότου η θερμοκρασία επανέλθει σε αποδεκτό επίπεδο. Αερίζετε το χώρο κατά τη διάρκεια και μετά την ολοκλήρωση του κύκλου πυρόλυσης.

Σημείωση: Η διάρκεια και η θερμοκρασία του κύκλου καθαρισμού δεν μπορεί να ρυθμιστεί.

## 7. ΚΛΕΙΔ.ΠΛΗΚΤΡΩΝ

Για να κλειδώσετε το πληκτρολόγιο, κρατήστε πατημένο το  για τουλάχιστον πέντε δευτερόλεπτα.



Επαναλάβετε για να ξεκλειδώσετε το πληκτρολόγιο.

Σημείωση: Η λειτουργία αυτή μπορεί να ενεργοποιηθεί και στη διάρκεια του ψησίματος. Για λόγους ασφάλειας, μπορεί να σβήσει οποιαδήποτε στιγμή πατώντας το κουμπί .

## ΣΗΜΕΙΩΣΕΙΣ

- Μην καλύπτετε το εσωτερικό τμήμα του φούρνου με αλουμινόχαρτο.
- Μην ολισθαίνετε ποτέ σκεύη ή ταψιά στο κάτω μέρος του φούρνου, καθώς έτσι μπορεί να προκληθεί ζημιά στην εμαγιέ επίστρωση.
- Μην τοποθετείτε βαριά βάρη στην πόρτα και μην κρατιέστε από την πόρτα.
- Λόγω της υψηλότερης θερμοκρασίας του κύκλου Pizza αναμένεται ελαφρώς υψηλότερος θόρυβος από τον ανεμιστήρα ψύξης.

# ΧΡΗΣΙΜΕΣ ΣΥΜΒΟΥΛΕΣ

## ΤΡΟΠΟΣ ΑΝΑΓΝΩΣΗΣ ΤΟΥ ΠΙΝΑΚΑ ΨΗΣΙΜΑΤΟΣ

Στον πίνακα αναφέρεται η καλύτερη λειτουργία, εξαρτήματα και επίπεδο που πρέπει να χρησιμοποιηθούν για τους διαφορετικούς τύπους φαγητού. Η διάρκεια ψησίματος ξεκινά από τη στιγμή που τοποθετείται το φαγητό στο φούρνο, χωρίς να περιλαμβάνεται η προθέρμανση (εάν χρειάζεται). Οι θερμοκρασίες και οι χρόνοι ψησίματος είναι ενδεικτικά και εξαρτώνται από την ποσότητα του φαγητού και τον τύπο του εξαρτήματος που χρησιμοποιείται. Χρησιμοποιήστε αρχικά τις ελάχιστες συνιστώμενες τιμές και, εάν το φαγητό δεν έχει μαγειρευτεί αρκετά, προχωρήστε σε μεγαλύτερες τιμές. Χρησιμοποιήστε τα αξεσουάρ που παρέχονται και κατά προτίμηση σκουρόχρωμες μεταλλικές φόρμες γλυκού και ταψιά γενικής χρήσης. Μπορείτε επίσης να χρησιμοποιήσετε σκεύη και αξεσουάρ από πιρέξ ή στεατίτη, ωστόσο πρέπει να λάβετε υπόψη ότι ο χρόνος μαγειρέματος θα είναι λίγο μεγαλύτερος.

## ΤΑΥΤΟΧΡΟΝΟ ΨΗΣΙΜΟ ΔΙΑΦΟΡΕΤΙΚΩΝ ΦΑΓΗΤΩΝ

Χρησιμοποιώντας τη λειτουργία "Εξαναγκ. αέρας", μπορείτε να μαγειρέψετε ταυτόχρονα διαφορετικά φαγητά τα οποία χρειάζονται την ίδια θερμοκρασία ψησίματος (για παράδειγμα: ψάρι και λαχανικά), χρησιμοποιώντας διαφορετικά ράφια. Αφαιρέστε το φαγητό που απαιτεί μικρότερο χρόνο ψησίματος και αφήστε στο φούρνο το φαγητό που απαιτεί το μεγαλύτερο χρόνο ψησίματος.

## ΚΡΕΑΣ

Χρησιμοποιήστε οποιονδήποτε τύπο ταψιού φούρνου ή πιρέξ που είναι κατάλληλος για το κομμάτι κρέατος που θα μαγειρέψετε. Για ψητά, είναι καλό να προσθέσετε ζωμό στον πάτο του σκεύους και να περιχύνετε το κρέας στη διάρκεια του ψησίματος για καλύτερη γεύση. Λάβετε υπόψη ότι κατά τη διάρκεια αυτής της λειτουργίας θα παραχθεί ατμός. Όταν το ψητό είναι έτοιμο, αφήστε μέσα στο φούρνο για άλλα 10-15 λεπτά, ή τυλίξτε το σε αλουμινοχαρτό.

Όταν θέλετε να ψήσετε κρέας στο γκριλ, επιλέξτε κομμάτια με ομοιόμορφο πάχος για ομοιόμορφα αποτελέσματα. Τα πολύ παχιά κομμάτια κρέατος χρειάζονται περισσότερο χρόνο ψησίματος. Για να μην καεί το κρέας εξωτερικά, χαμηλώστε τη σχάρα και διατηρήστε το φαγητό πιο μακριά από το γκριλ. Γυρίστε το κρέας στα δύο τρίτα του συνολικού χρόνου ψησίματος. Ανοίξτε προσεκτικά την πόρτα δεδομένου ότι θα βγει ζεστός ατμός.

Για να συλλέξετε τους χυμούς κατά το ψήσιμο, συνιστάται να τοποθετήσετε ένα λιποσυλλέκτη με μισό λίτρο πόσιμο νερό ακριβώς κάτω από τη σχάρα όπου βρίσκεται το φαγητό. Συμπληρώστε νερό όταν χρειαστεί.

## ΕΠΙΔΟΡΠΙΟ

Μαγειρέψτε γλυκά που απαιτούν δεξιοτεχνία με τη συμβατική λειτουργία μόνο σε ένα ράφι.

Χρησιμοποιήστε σκουρόχρωμες μεταλλικές φόρμες γλυκού και τοποθετείτε τις πάντα στην παρεχόμενη σχάρα. Για να μαγειρέψετε σε περισσότερα από ένα ράφια, επιλέξτε τη λειτουργία εξαναγκασμένου αέρα και τοποθετήστε τις φόρμες γλυκού στα ράφια, γεγονός που θα βοηθήσει τη βέλτιστη κυκλοφορία του θερμού αέρα.

Για να δείτε εάν έχει ψηθεί ένα αφράτο κέικ, τοποθετήστε μια ξύλινη οδοντογλυφίδα στο κέντρο του. Εάν η οδοντογλυφίδα βγει καθαρή, το κέικ είναι έτοιμο.

Εάν χρησιμοποιείτε αντικολλητικές φόρμες, μη βουτυρώνετε τις άκρες καθώς το κέικ μπορεί να μη φουσκώσει ομοιόμορφα στις άκρες του.

Αν "φουσκώσει" κατά τη διάρκεια του ψησίματος, χρησιμοποιήστε χαμηλότερη θερμοκρασία την επόμενη φορά και ενδεχομένως μειώστε το υγρό που προσθέσατε ή ανακατέψτε το μείγμα πιο απαλά.

Για γλυκά με υγρή γέμιση ή γαρνιτούρα (τσιζ κέικ ή φρουτόπιτες) χρησιμοποιήστε τη λειτουργία "Συμβ. ψήσιμο". Εάν η βάση του κέικ είναι υγρή, χαμηλώστε το ράφι και σκορπίστε ψίχουλα ψωμιού ή μπισκότων στη βάση του κέικ πριν προσθέσετε τη γέμιση.

## ΦΟΥΣΚΩΜΑ

Είναι πάντα προτιμότερο να καλύπτετε τη ζύμη με ένα υγρό πανί πριν τη βάλετε στο φούρνο. Κατά αυτόν τον τρόπο, μειώνεται ο χρόνος φουσκώματος της ζύμης στο ένα τρίτο περίπου συγκριτικά με το φούσκωμα σε θερμοκρασία δωματίου (20-25 °C). Ο χρόνος φουσκώματος για ζύμη για πίτσα βάρους 1 κιλού είναι περίπου μία ώρα.

# ΠΙΝΑΚΑΣ ΨΗΣΙΜΑΤΟΣ

ΣΥΝΤΑΓΗ	ΛΕΙΤΟΥΡΓΙΑ	ΠΡΟΘΕΡΜΑΝΣΗ	ΘΕΡΜΟΚΡΑΣΙΑ (°C)	ΧΡΟΝΟΣ ΜΑΓΕΙΡ. (Ελάχ.)	ΕΠΙΠΕΔΟ ΚΑΙ ΕΞΑΡΤΗΜΑΤΑ
Κέικ με ζύμη που φουσκώνει/ αφράτα κέικ		—	170	30 - 50	2 
		Ναι	160	30 - 50	2 
		Ναι	160	30 - 50	4 1 
Πίτες με γέμιση (τσιζκέικ, στρούντελ, μηλόπιτα)		—	160 - 200	30 - 85	3 
		Ναι	160 - 200	35 - 90	4 1 
Μπισκότα / Μικρά κέικ		—	160 - 170	20 - 40	3 
		Ναι	150 - 160	20 - 40	4 
		Ναι	150 - 160	20 - 40	4 1 
		Ναι	135	50 - 90	5 4 3 1 
Τάρτες		Ναι	170	50 - 80	5 4 3 1 
Σουδάκια		—	180 - 200	30 - 40	3 
		Ναι	180 - 190	35 - 45	4 1 
		Ναι	180 - 190	35 - 45*	5 3 1 
Μαρέγκα		Ναι	90	110 - 150	3 
		Ναι	90	130 - 150	4 1 
		Ναι	90	140 - 160*	5 3 1 
Πίτσα (λεπτή, χοντρή, φοκάτσια)		Ναι	310	7-12	2 
		Ναι	220 - 240	20 - 40	4 1 
		Ναι	220 - 240	25 - 50*	5 3 1 
		Ναι	210	40 - 60	5 4 3 1 
Φρατζόλα ψωμί 0,5 κιλό		—	180 - 220	50 - 70	2 
Μικρό ψωμί		—	180 - 220	30 - 50	3 
Ψωμί		Ναι	180 - 220	30 - 60	4 1 
Κατεψυγμένη πίτσα		Ναι	250	10 - 15	2 
		Ναι	250	10 - 20	4 1 
Αλμυρές πίτες (χορτόπιτα, κικ)		Ναι	180 - 190	45 - 60	2 
		Ναι	180 - 190	45 - 60	4 1 
		Ναι	180 - 190	45 - 70*	5 3 1 

ΛΕΙΤΟΥΡΓΙΕΣ							
	Συμβατικό	Γκριλ	Γκριλ τούρμπο	Εξαναγκ. αέρας	Ψήσιμο στον φούρνο με αέρα	ECO	Τηγάνισμα στον αέρα
ΑΥΤΟΜΑΤΕΣ ΛΕΙΤΟΥΡΓΙΕΣ							
	Πρώτα πιάτα	Κρέας	Ψωμί	Λειτουργία πίτσας	Ζύμη		
ΑΞΕΣΟΥΑΡ							
	Σχάρα	Ταψί φούρνου ή ταψί για κέικ επάνω σε σχάρα	Λιποσυλλέκτης / Ταψί ψησίματος ή Ταψί γενικής χρήσης επάνω σε σχάρα	Λιποσυλλέκτης / Ταψί ψησίματος	Λιποσυλλέκτης με 500 ml νερό		

ΣΥΝΤΑΓΗ	ΛΕΙΤΟΥΡΓΙΑ	ΠΡΟΘΕΡΜΑΝΣΗ	ΘΕΡΜΟΚΡΑΣΙΑ (°C)	ΧΡΟΝΟΣ ΜΑΓΕΙΡ. (Ελάχ.)	ΕΠΙΠΕΔΟ ΚΑΙ ΕΞΑΡΤΗΜΑΤΑ
Βολοβάν / αλμυρά κράκερ με φύλλο κρούστας		Ναι	190 - 200	20 - 30	3
		Ναι	180 - 190	20 - 40	4 1
		Ναι	180 - 190	20 - 40*	5 3 1
Λαζάνια/Φλαν		—	190 - 200	40 - 80	3
Ζυμαρικά ψημένα/Κανελόνια		—	190 - 200	25 - 60	3
Αρνί / Μοσχάρι / Βοδινό / Χοιρινό 1 kg		—	190 - 200	60 - 90	3
Κοτόπουλο / κουνέλι / πάπια 1 kg		—	200 - 230	50 - 80 **	3
Γαλοπούλα / Χήνα 3 kg		—	190 - 200	90 - 150	2
Ψάρι στο φούρνο / σε λαδόκολλα (φιλέτο, ολόκληρο)		Ναι	180 - 200	40 - 60	3
Γεμιστά λαχανικά (ντομάτες, κολοκυθάκια, μελιτζάνες)		Ναι	180 - 200	50 - 60	2
Φρυγανισμένο ψωμί		—	3 (υψηλή)	3 - 6	5
Ψάρι φιλέτο / μπριζόλες		—	2 (μεσαία)	20 - 30***	4 3
Λουκάνικα / σουβλάκια / παιδάκια / χάμπουργκερ		Ναι	200 - 220	15 - 30***	5 4
Ψητό κοτόπουλο 1-1,3 kg		Ναι	200 - 220	55 - 70**	2 1
Ροζμπίφ ωμό 1 κιλό		—	2 (μεσαία)	35 - 50**	3
Μπούτι αρνίσιο / Κότσι		—	2 (μεσαία)	60 - 90**	3
Ψητές πατάτες		Ναι	200 - 220	35 - 55**	3
Λαχανικά ογκρατέν		Ναι	200 - 220	10 - 25	3
Πλήρες γεύμα: Τάρτα φρούτων (επίπεδο 5) / Λαζάνια (επίπεδο 3) / Κρέας (επίπεδο 1)		Ναι	190	40 - 120*	5 3 1
Πλήρες γεύμα: Τάρτα (Επίπεδο 5) / ψητά λαχανικά (επίπεδο 4) / λαζάνια (επίπεδο 2) / κομμάτια κρέας (επίπεδο 1)		Ναι	190	40 - 120*	5 4 2 1
Λαζάνια και κρέας		Ναι	200	50 - 120*	4 1
Κρέας και πατάτες		Ναι	200	45 - 120*	4 1
Ψάρι και λαχανικά		Ναι	180	30 - 50	4 1
Γεμιστά κομμάτια ψητά	ECO	—	200	80 - 120*	3
Κομμάτια κρέατος (κουνέλι, κοτόπουλο, αρνί)	ECO	—	200	50 - 120*	3

\* Εκτιμώμενη χρονική διάρκεια: Μπορείτε να αφαιρείτε το φαγητό από το φούρνο σε διαφορετικούς χρόνους, ανάλογα με την προσωπική προτίμηση.

\*\*Γυρίστε το φαγητό στα δύο τρίτα του συνολικού χρόνου ψησίματος (αν είναι απαραίτητο).

\*\*\* Γυρίστε το φαγητό στο μέσο του συνολικού χρόνου ψησίματος.

ΛΕΙΤΟΥΡΓΙΕΣ						ECO	
	Συμβατικό	Γκριλ	Γκριλ τούρμπο	Εξαναγκ. αέρας	Ψήσιμο στον φούρνο με αέρα	ECO	Τηγάνισμα στον αέρα
ΑΥΤΟΜΑΤΕΣ ΛΕΙΤΟΥΡΓΙΕΣ							
	Πρώτα πιάτα	Κρέας	Ψωμί	Λειτουργία πίτσας	Ζύμη		
ΑΞΕΣΟΥΑΡ							
	Σχάρα	Ταψί φούρνου ή ταψί για κέικ επάνω σε σχάρα	Λιποσυλλέκτης / Ταψί ψησίματος ή Ταψί γενικής χρήσης επάνω σε σχάρα	Λιποσυλλέκτης / Ταψί ψησίματος	Λιποσυλλέκτης με 500 ml νερό		



## ΠΙΝΑΚΑΣ ΤΗΓΑΝΙΣΜΑΤΟΣ ΜΕ ΑΕΡΑ





















	ΣΥΝΤΑΓΗ	ΛΕΙΤΟΥΡΓΙΑ	ΠΡΟΤΕΙΝΟΜΕΝΗ ΠΟΣΟΤΗΤΑ	ΠΡΟΘΕΡΜΑΝΣΗ	ΘΕΡΜΟΚΡΑΣΙΑ (°C)	ΔΙΑΡΚΕΙΑ (ΛΕΠΤΑ)	ΡΑΦΙΑ ΚΑΙ ΕΞΑΡΤΗΜΑΤΑ
ΚΑΤΕΨΥΓΜΕΝΑ ΤΡΟΦΙΜΑ	Κατεψυγμένες τηγανιτές πατάτες		650 - 850 γρ.	Ναι	200	25 - 30	
	Κατεψυγμένο κοτόπουλο Nugget		500 γρ.	Ναι	200	15 - 20	
	Μπαστουνάκια ψαριού		500 γρ.	Ναι	220	15 - 20	
	Κρεμμυδοροδέλες		500 γρ.	Ναι	200	15 - 20	
ΛΑΧΑΝΙΚΑ	Κολοκυθάκια φρέσκα ψημένα		400 γρ.	Ναι	200	15 - 20	
	Σπιτικές τηγανιτές πατάτες		300 - 800 γρ.	Ναι	200	20 - 40	
	Ανάμικτα λαχανικά		300 - 800 γρ.	Ναι	200	20 - 30	
ΚΡΕΑΣ ΚΑΙ ΨΑΡΙ	Στήθος κοτόπουλο		1 - 4 cm	Ναι	200	20 - 40	
	Φτερούγες κοτόπουλου		200 - 1500 γρ.	Ναι	220	30 - 50	
	Κοτολέτα παναρισμένη		1 - 4 cm	Ναι	220	20 - 50	
	Φιλέτο ψαριού		1 - 4 cm	Ναι	220	15 - 25	

Για το μαγείρεμα φρέσκων ή σπιτικών φαγητών, απλώστε ένα λεπτό στρώμα λαδιού στην επιφάνεια του φαγητού. Για να διασφαλίσετε ομοιόμορφα αποτελέσματα ψησίματος, ανακατέψτε το φαγητό στη μέση του προτεινόμενου χρόνου μαγειρέματος.



ΛΕΙΤΟΥΡΓΙΕΣ			
	Τηγάνισμα στον αέρα		
ΑΞΕΣΟΥΡΑ			
	Δίσκος τηγανίσματος με αέρα	Ταψί φούρνου ή ταψί για κέικ επάνω σε σχάρα	Λιποσυλλέκτης / Ταψί ψησίματος ή Ταψί γενικής χρήσης επάνω σε σχάρα



# ΠΙΝΑΚΑΣ ΜΑΓΕΙΡΕΜΑΤΟΣ ΑΤΜΟΣ+

ΦΑΓΗΤΟ	ΣΥΝΤΑΓΗ	ΠΟΣΟΤΗΤΑ	ΧΡΟΝΟΣ (ΛΕΠΤΑ)	ΑΞΕΣΟΥΑΡ	ΝΕΡΟ
ΨΩΜΙ	Μικρά ψωμάκια	80-100 γρ.	30 - 45		100 ml
	Σάντουιτς σε ταψί	300-500 γρ.	40 - 60		
	Ψωμί	500 γρ. - 2 kg	50 - 100		
	Μπαγκέτες	200-300 γρ.	30 - 45		
ΓΛΥΚΙΣΜΑΤΑ	Μπισκότα	ένας δίσκος	25 - 35		
	Μάφιν	30 - 60 γρ.	25 - 45		
	Αφράτο κέικ	500 - 700 γρ.	30 - 50		
	Τάρτα	ένας δίσκος	35 - 55		
ΚΡΕΑΣ	Ψητό κρέας	1 κιλά	60 - 110		200 ml
	Παϊδάκια	500 γρ.-1,5 kg	50 - 75		
	Κοτόπουλο	1-1,5 kg	55 - 80		
	Κοτόπουλο/Γαλοπούλα	3 κιλά	100 - 140		
ΨΑΡΙΑ	Φιλέτο μπριζόλας	0,5 - 2 cm	15 - 25		
	Φιλέτο μπριζόλας	2 - 4 cm	20 - 35		
	Ολόκληρο ψάρι	300 - 600 γρ.	20 - 30		
	Ολόκληρο ψάρι	600 -1200 γρ.	25 - 45		
ΛΑΧΑΝΙΚΑ	Ψητές πατάτες	0,5 - 1,5 kg	45 - 60		
	Γεμιστές πιπεριές	1 - 2 kg	35 - 55		
	Ψητό μπρόκολο	0,3 - 1 kg	30 - 50		
	Ψητά κολοκυθάκια	0,5 - 1,5 kg	30 - 50		

Ξεκινήστε τη λειτουργία STEAM+ μόνο όταν ο φούρνος είναι κρύος. Ανοίγοντας την πόρτα και γεμίζοντας με νερό κατά τη διάρκεια ψησίματος μπορεί να επηρεάσει αρνητικά το τελικό αποτέλεσμα ψησίματος.

ΑΞΕΣΟΥΑΡ	 Δίσκος τηγανίσματος με αέρα	 Ταψί φούρνου ή ταψί για κέικ επάνω σε σχάρα	 Λιποσυλλέκτης / Ταψί ψησίματος ή Ταψί γενικής χρήσης επάνω σε σχάρα
----------	--	--	--

# ΣΥΝΤΗΡΗΣΗ ΚΑΙ ΚΑΘΑΡΙΣΜΟΣ

**Βεβαιωθείτε ότι η συσκευή έχει κρυώσει πριν προχωρήσετε σε συντήρηση ή καθαρισμό.**

**Μην χρησιμοποιείτε ατμοκαθαριστές.**

**Μην χρησιμοποιείτε μεταλλικά σφουγγαράκια, λειαντικά συρματάκια ή λειαντικά/διαβρωτικά καθαριστικά, καθώς μπορεί να καταστρέψουν τις επιφάνειες της συσκευής.**

**Φοράτε προστατευτικά γάντια.**

**Η συσκευή πρέπει να αποσυνδεθεί από την παροχή ρεύματος πριν από οποιαδήποτε εργασία συντήρησης.**

## ΕΞΩΤΕΡΙΚΕΣ ΕΠΙΦΑΝΕΙΕΣ

• Καθαρίστε τις επιφάνειες με ένα υγρό πανί από μικροΐνες. Εάν υπάρχουν πολλές ακαθαρσίες, προσθέστε στο νερό λίγες σταγόνες απορρυπαντικού με ουδέτερο pH. Σκουπίστε με ένα στεγνό πανί.

• Μην χρησιμοποιείτε διαβρωτικά ή αποξεστικά απορρυπαντικά. Εάν κάποιο από αυτά τα προϊόντα έρθει κατά λάθος σε επαφή με τις επιφάνειες της συσκευής, καθαρίστε το αμέσως με ένα υγρό πανί με μικροΐνες.

## ΕΣΩΤΕΡΙΚΕΣ ΕΠΙΦΑΝΕΙΕΣ

• Μετά τη χρήση, αφήστε το φούρνο να κρυώσει και καθαρίστε τον, κατά προτίμηση ενώ είναι ακόμη ζεστός, για να αφαιρέσετε τις επικαθίσεις ή τους λεκέδες που δημιουργούνται από τα υπολείμματα τροφών. Για να απομακρύνετε τυχόν συμπύκνωμα που σχηματίστηκε από το μαγείρεμα φαγητών με υψηλή περιεκτικότητα σε νερό, αφήστε το φούρνο να κρυώσει εντελώς και στη συνέχεια καθαρίστε με ένα ύφασμα ή σφουγγάρι.

• Ενεργοποιήστε τη λειτουργία "Smart Clean" για βέλτιστο καθαρισμό των εσωτερικών επιφανειών. (Μόνο σε ορισμένα μοντέλα).

• Καθαρίζετε το κρύσταλλο της πόρτας με ειδικό υγρό απορρυπαντικό.

• Για να διευκολύνετε τον καθαρισμό του φούρνου, μπορείτε να βγάλετε την πόρτα.

## ΑΞΕΣΟΥΑΡ

Αφήστε τα να μουλιάσουν σε νερό με απορρυπαντικό μετά τη χρήση. Χρησιμοποιήστε γάντια φούρνου για το χειρισμό τους, εάν είναι ακόμη ζεστά. Τα υπολείμματα φαγητών μπορούν να αφαιρεθούν εύκολα με κατάλληλη βούρτσα ή σφουγγαράκι. Μην καθαρίζετε τον αισθητήρα φαγητού και τον αισθητήρα κρέατος (εάν υπάρχει) στο πλυντήριο πιάτων. Ο δίσκος τηγανίσματος με αέρα (εάν υπάρχει) μπορεί να καθαριστεί στο πλυντήριο πιάτων.

## ΚΑΘΑΡΙΣΜΟΣ ΚΑΤΑΛΥΤΙΚΩΝ ΚΑΠΑΚΙΩΝ

(ΜΟΝΟ ΣΕ ΟΡΙΣΜΕΝΑ ΜΟΝΤΕΛΑ)

Ο φούρνος εξοπλίζεται με ειδικά καταλυτικά καπάκια που διευκολύνουν τον καθαρισμό του θαλάμου μαγειρέματος χάρη στην ειδική αυτοκαθαριζόμενη επίστρωση, η οποία είναι εξαιρετικά πορώδης και είναι σε θέση να απορροφήσει τα λίπη και τη βρωμιά. Αυτά τα καπάκια εφαρμόζονται στους οδηγούς ραφιών: Όταν επανατοποθετείτε και επαναπροσαρμόζετε τους οδηγούς ραφιών, να βεβαιώνετε ότι οι γάντζοι στην κορυφή είναι τοποθετημένοι στις κατάλληλες οπές στα καπάκια.

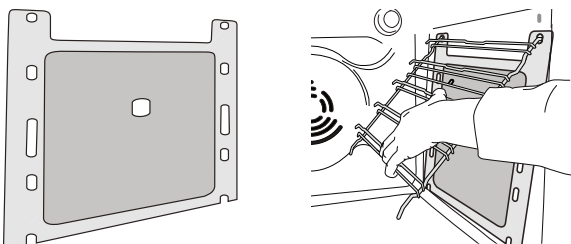

Για την καλύτερη χρήση των ιδιοτήτων αυτοκαθαρισμού των καπακιών, σας προτείνουμε να ζεστάνετε το φούρνο στους 200 °C για περίπου μία ώρα χρησιμοποιώντας τη λειτουργία "Convection Bake" (Συμβατικό). Ο φούρνος κατά τη διάρκεια αυτής της λειτουργίας πρέπει να είναι άδειος. Στη συνέχεια, αφήστε τη συσκευή να κρυώσει πριν αφαιρέσετε τυχόν υπολείμματα φαγητού χρησιμοποιώντας ένα μη λειαντικό σφουγγάρι.

Σημείωση: Η χρήση διαβρωτικών ή αποξεστικών ουσιών, χοντρές βούρτσες, ξύστρες για πουρί ή σπρέι φούρνου που μπορούν να προκαλέσουν ζημιά στην καταλυτική επιφάνεια και να καταστρέψουν τις ιδιότητες αυτόματου καθαρισμού της.

Αν απαιτείται αντικατάσταση των καπακιών, επικοινωνήστε με το Κέντρο Εξυπηρέτησης Πελατών.

## ΑΝΤΙΚΑΤΑΣΤΑΣΗ ΛΑΜΠΤΗΡΑ

Για την αντικατάσταση του λαμπτήρα, επικοινωνήστε με την υπηρεσία εξυπηρέτησης πελατών.

## ΑΦΑΙΡΕΣΗ ΚΑΙ ΕΠΑΝΑΤΟΠΟΘΕΤΗΣΗ ΠΟΡΤΑΣ

**1.** Για να αφαιρέσετε την πόρτα, ανοίξτε εντελώς και κατεβάστε τα άγκιστρα έως ότου φτάσουν σε θέση απασφάλισης.

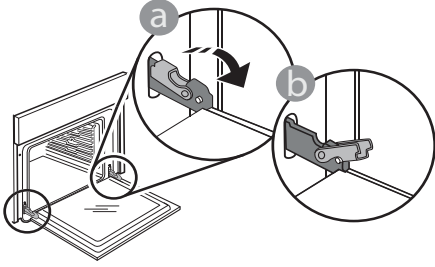

**2.** Κλείστε την πόρτα όσο περισσότερο μπορείτε. Πιάστε καλά την πόρτα και με τα δύο χέρια – μην την κρατάτε από τη χειρολαβή. Απλά αφαιρέστε την πόρτα ενώ την κλείνετε τραβώντας προς τα επάνω ταυτόχρονα έως ότου βγει από την έδρα της. Ακουμπήστε την πόρτα στη μία πλευρά, πάνω σε μια μαλακή επιφάνεια.

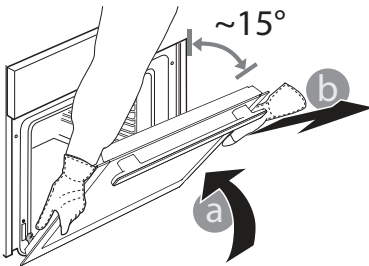

**3.** Επανατοποθετήστε την πόρτα μετακινώντας την προς την πλευρά του φούρνου, ευθυγραμμίζοντας τους γάντζους των μεντεσέδων με τις έδρες τους και ασφαρίζοντας την επάνω πλευρά στην έδρα του κάθε μεντεσέ.

**4.** Χαμηλώστε την πόρτα και στη συνέχεια ανοίξτε την εντελώς.

Χαμηλώστε τα άγκιστρα στην αρχική τους θέση: Βεβαιωθείτε ότι τα κατεβάσατε εντελώς κάτω.

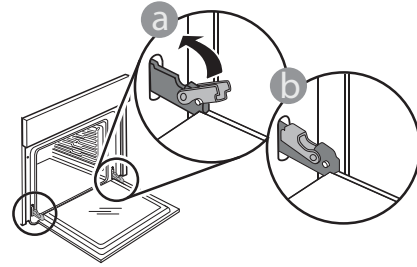

Ασκήστε ελαφριά πίεση για να βεβαιωθείτε ότι τα άγκιστρα βρίσκονται στη σωστή θέση.

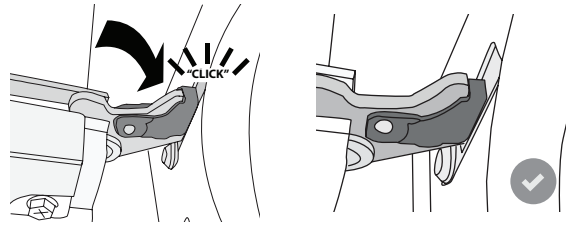

**5.** Δοκιμάστε να κλείσετε την πόρτα και βεβαιωθείτε ότι είναι ευθυγραμμισμένη με τον πίνακα ελέγχου. Διαφορετικά, επαναλάβετε τα παραπάνω βήματα: Αν δεν λειτουργεί κανονικά μπορεί να προκληθεί ζημιά στην πόρτα.

## ΧΑΜΗΛΩΣΤΕ ΤΗΝ ΑΝΩ ΑΝΤΙΣΤΑΣΗ

(ΜΟΝΟ ΣΕ ΟΡΙΣΜΕΝΑ ΜΟΝΤΕΛΑ)

**1.** Αφαιρέστε τους πλαϊνούς οδηγούς του ραφιού.

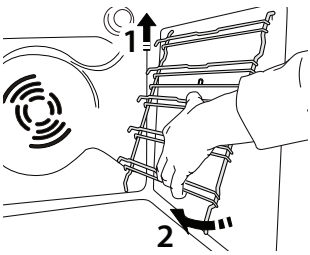

**2.** Τραβήξτε την αντίσταση ελαφρώς λίγο προς τα έξω και χαμηλώστε την.

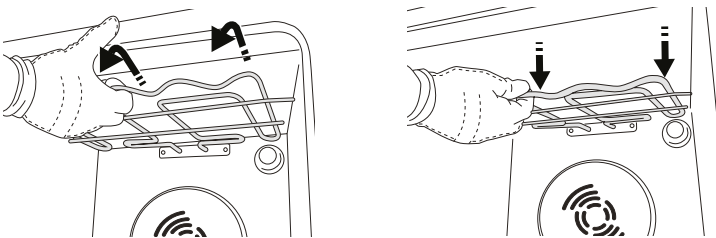

**3.** Για να επαναφέρετε την αντίσταση στη θέση της, ανασηκώστε την τραβώντας την ελαφρώς προς τη μεριά σας και βεβαιωθείτε ότι κάθετα πάνω στα πλευρικά στηρίγματα.

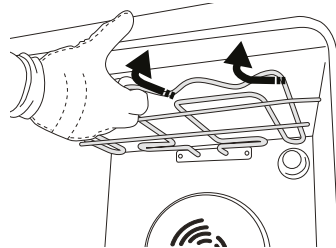

# ΑΝΤΙΜΕΤΩΠΙΣΗ ΠΡΟΒΛΗΜΑΤΩΝ

Πρόβλημα	Πιθανή αιτία	Λύση
Ο φούρνος δεν λειτουργεί.	Διακοπή ρεύματος. Αποσύνδεση από την παροχή ρεύματος.	Βεβαιωθείτε ότι ο φούρνος τροφοδοτείται με ρεύμα και ότι είναι σωστά συνδεδεμένος στην πρίζα. Σβήστε και ανάψτε ξανά το φούρνο για να διαπιστώσετε εάν η βλάβη παραμένει.
Στην οθόνη εμφανίζεται το γράμμα "F" ακολουθούμενο από έναν αριθμό.	Πρόβλημα λογισμικού.	Επικοινωνήστε με το τηλεφωνικό κέντρο και δηλώστε τον αριθμό που ακολουθεί το γράμμα "F".
Η οθόνη εμφανίζει ασαφές κείμενο και φαίνεται να είναι σπασμένη.	Άλλο σετ γλώσσας.	Επικοινωνήστε με το τηλεφωνικό κέντρο.
Ο κύκλος μαγειρέματος με τον αισθητήρα τερματίστηκε χωρίς προφανή αιτία ή στην οθόνη εμφανίζεται το σφάλμα F3E3.	Ο αισθητήρας τροφίμων δεν είναι σωστά συνδεδεμένος.	Ελέγξτε τη σύνδεση του αισθητήρα τροφίμων.

## Μπορείτε να βρείτε πολιτικές, τυπική τεκμηρίωση και πρόσθετες πληροφορίες προϊόντος:

- Χρήση του QR στο προϊόν σας
- Μεταβαίνοντας στην ιστοσελίδα μας [docs.whirlpool.eu](https://docs.whirlpool.eu)
- Εναλλακτικά, **μπορείτε να επικοινωνήσετε με την Υπηρεσία εξυπηρέτησης πελατών** (Βλ. τηλεφωνικό αριθμό στο βιβλιαράκι εγγύησης). Όταν επικοινωνείτε με το Κέντρο εξυπηρέτησης πελατών, αναφέρατε τους κωδικούς που αναγράφονται στην ετικέτα αναγνώρισης προϊόντος.

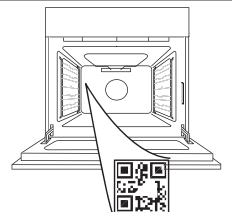

Whirlpool



400020003124

**KÖSZÖNJÜK, HOGY A WHIRLPOOL TERMÉKÉT  
VÁLASZTotta**

Teljes körű szolgáltatásaink eléréséhez,  
kérjük, regisztrálja termékét honlapunkon:  
[www.whirlpool.eu/register](http://www.whirlpool.eu/register).

**A TOVÁBBI INFORMÁCIÓK  
ELÉRÉSÉHEZ OLVASSA BE A  
KÉSZÜLÉKÉN TALÁLHATÓ QR-  
KÓDOT**

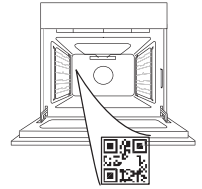

A készülék használata előtt olvassa el figyelmesen a  
Biztonsági útmutatót.

## TERMÉKLEÍRÁS

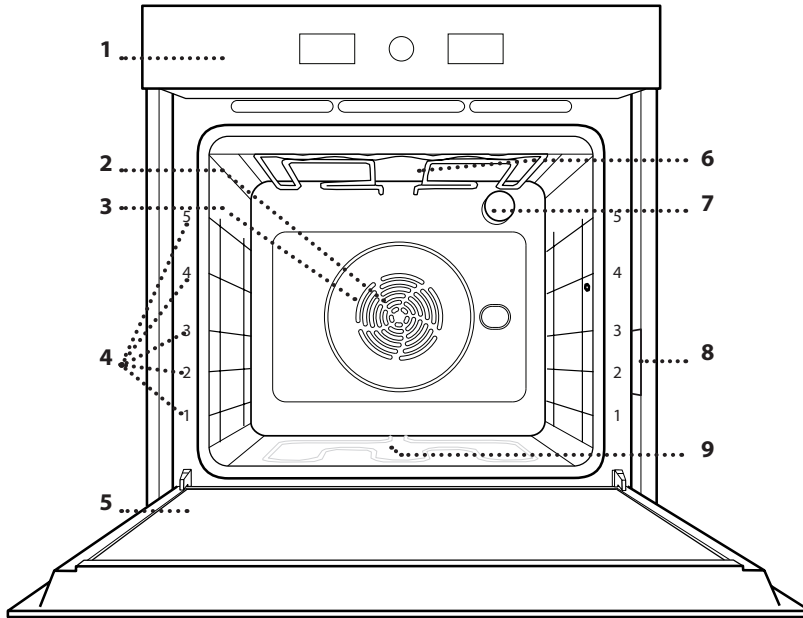

1. Kezelőpanel
2. Ventilátor
3. Kör alakú fűtőelem  
(nem látható)
4. Polcvezető sínek  
(a szintek a sütő elején vannak  
feltüntetve)
5. Ajtó
6. Felső fűtőelem/grill
7. Világítás
8. Azonosító tábla  
(ne távolítsa el)
9. Alsó fűtőelem  
(nem látható)

## KEZELŐPANEL

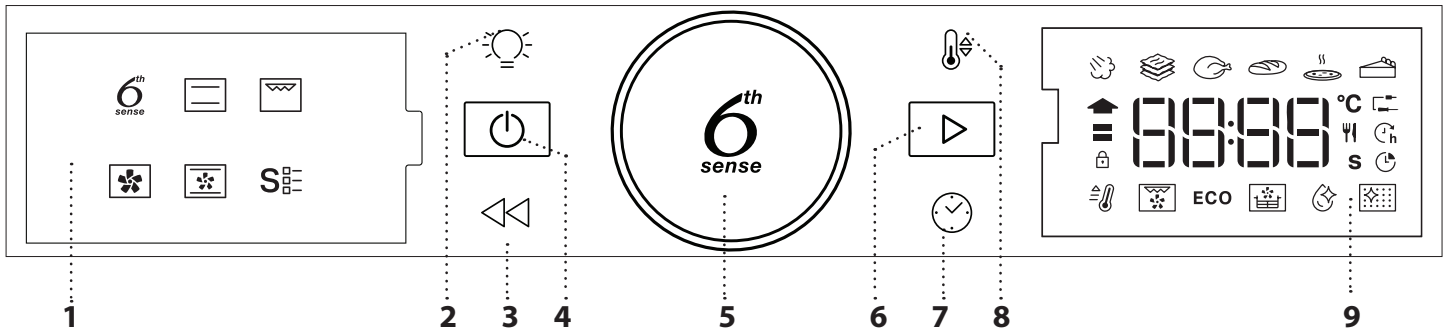

### 1. BAL OLDALI KIJELZŐ

### 2. VILÁGÍTÁS

A lámpa ki-be kapcsolása.

### 3. VISSZA

Visszatérés az előző menübe.  
A beállítások módosítása sütés  
közben.

### 4. ON/OFF

A sütő be- és kikapcsolása vagy  
aktív funkciók leállítása.

### 5. TEKERŐGOMB / 6TH SENSE GOMB

A kapcsoló elforgatásával  
navigálhat az egyes funkciók  
között, és ezzel állíthatja be  
az összes sütési paramétert.  
Megnyomásával kiválaszthatja,  
beállíthatja és megerősítheti a  
funkciókat vagy paramétereket,  
valamint elindíthatja a sütési  
programot.

### 6. INDÍTÁS

Funkciók indításához és beállítások  
megerősítéséhez.

### 7. IDŐ

Az idő beállítása és a sütési idő  
beállítása vagy módosítása.

### 8. HŐMÉRSÉKLET

A hőmérséklet beállítása.

### 9. JOBB OLDALI KIJELZŐ

# TARTOZÉKOK

## SÜTŐRÁCS

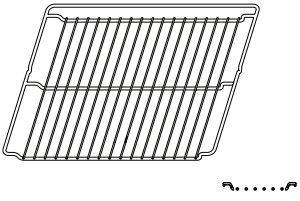

Étel sütésére szolgál, illetve tepszi, sütőforma és egyéb hőálló edény helyezhető rá.

## CSEPPFELFOGÓ TÁLCA

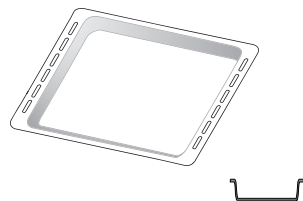

Használható sütőtepsiként hús, hal, zöldségek, focaccia stb. készítéséhez, vagy a sütőrács alá helyezve a sütéskor lecsöpögő szaft összegyűjtésére.

## SÜTEMÉNYES TEPSI\*

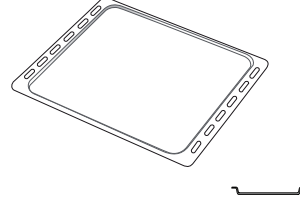

Használható különféle kenyerek és sütemények, valamint sültétek, sütőpapírban sült hal stb. készítéséhez.

## KIHÚZHATÓ TARTÓSÍNEK \*

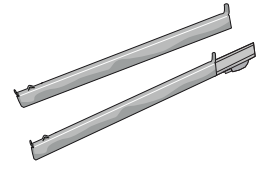

A tartozékok behelyezését és kivételét segíti.

## FORRÓLEVEGŐS SÜTÉS TÁLCA \*

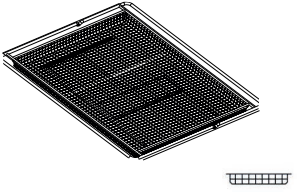

Forrólevegős sütés funkcióval készült ételek sütésekor használható, egy alacsonyabb szinten elhelyezett sütőtepsivel az esetleges morzsák és cseppek összegyűjtése érdekében. Mosogatógépben mosható.

A tartozékok száma és típusa a megvásárolt modelltől függ. Egyéb tartozékok külön megvásárolhatók; rendelés vagy információkérés a vevőszolgálaton lehetséges.

\* Csak bizonyos típusok esetén

## A SÜTŐRÁCS ÉS EGYÉB TARTOZÉKOK BEHELYEZÉSE

Helyezze be a sütőrácsot vízszintesen a polcvezető sínek mentén, és ügyeljen rá, hogy a rács felfelé hajló vége valóban felfelé álljon.

Más tartozékokat, mint például a cseppfelfogó tálcat és a sütőtepsit is vízszintesen kell behelyezni a sütőbe, a sütőrácsokhoz hasonló módon.

## A POLCVEZETŐ SÍNEK ELTÁVOLÍTÁSA ÉS VISSZAHELYEZÉSE

• A polcvezető sínek eltávolításához emelje meg őket, és az aljukat akassza ki a tartókból: A polcvezető sínek ekkor már eltávolíthatók.

• A polcvezető sínek visszahelyezéséhez először illessze azokat vissza a felső illesztésekbe. Felfelé tartva csúsztassa őket a sütőtérbe, majd engedje le őket az alsó illesztésben lévő helyzetükbe.

## A KIHÚZHATÓ TARTÓSÍNEK FELSZERELÉSE (HA VANNAK)

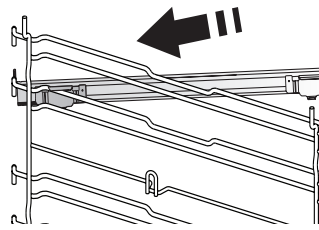

Távolítsa el a polcvezető síneket a sütőből, és távolítsa el a védő műanyagot a kihúzható tartósínekről.

Rögzítse a tartósín felső kapcsát a polcvezető sínhez, majd csúsztassa végig annak mentén ütközésig. Engedje le a helyére a másik kapcsot.

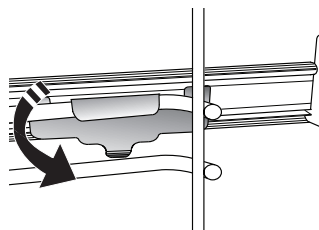

A polcvezető sín rögzítéséhez erőteljesen nyomja neki a kapocs alját a polcvezető sínnek. Győződjön meg arról, hogy a tartósínek szabadon tudnak mozogni. Ismételje meg ezeket a lépéseket az azonos szinten lévő másik polcvezető sínrel is.

Ne feledje: A kihúzható tartósínek bármely szintre felszerelhetők.

# FUNKCIÓK

## 6TH SENSE

Ezek a funkciók teljesen automatikus sütést tesznek lehetővé mindenféle étel elkészítésekor (lasagna, hús, hal, zöldségek, torták és sütemények, sós piték, kenyér, pizza). A funkció optimális használatához kövesse a vonatkozó sütési táblázat utasításait.

### GŐZ+

A Steam+ funkcióval kiváló teljesítmény érhető el annak köszönhetően, hogy az ételkészítési ciklusban gőzt is használ. Ez a funkció ideális hőmérsékletet javasol sokféle recept elkészítéséhez; A főételek főzési ideje és vízmennyisége (100 / 200 ml) az interneten megtalálható vonatkozó főzési táblázatban szerepel. Mindig akkor kapcsolja be a gőz funkciót, amikor a sütő hideg, miután csapvizet öntött a sütőtér aljára.

### EGYTÁLÉTELEK

Ez a funkció javaslatot tesz a tésztaételek optimális hőmérsékletére és sütési módjára.

### HÚS

Ez a funkció javaslatot tesz a húsok optimális hőmérsékletére és sütési módjára.

### KENYÉR

Ez a funkció automatikusan javaslatot tesz az optimális hőmérsékletre és sütési módra minden kenyértípushoz.

### PIZZA

Ez a funkció lehetővé teszi, hogy nagyszerű házi pizzát készítsen, kevesebb mint 10 perc alatt, mint egy étteremben.

A speciális sütési ciklus 300 °C feletti hőmérsékleten működik, így a pizza belül puha, a széle ropogós lesz, és tökéletesen egyenletesen pirul.

Ezt a funkciót a Wpro pizzakő tartozékkal kombinálva és a készüléket 30 percig előmelegítve 5-8 perc alatt megsüthet egy pizzát.

Rendelés vagy információkérés a vevőszolgálaton vagy a [www.whirlpool.eu](http://www.whirlpool.eu) webhelyen keresztül lehetséges.

### TORTÁK

Ez a funkció javaslatot tesz az optimális hőmérsékletre és sütési módra minden süteménytípushoz.

## ALSÓ+FELSŐ SÜTÉS

Tetszőleges étel egyetlen szinten történő sütése.

## GRILLFÜTŐTEST

Steak, kebabfélék és kolbászok grillezése, rakott zöldségek sütése és kenyérpíritás. Hús sütésekor javasoljuk a cseppfelfogó tálca használatát a kicsöpögő húslé és szaft összegyűjtéséhez: Helyezze a tálcát a sütőrács alatt lévő bármelyik szintre, és öntsön bele 500 ml vizet.

## HŐLÉGBEFÚVÁS

Ugyanazt az elkészítési hőmérsékletet igénylő, de különböző ételek több (legfeljebb három) szinten történő egyidejű sütése. Ezzel a funkcióval úgy készíthet el különböző ételeket egyszerre, hogy azok nem veszik át egymás illatát.

## LÉGKEV. SÜTÉS

Hús vagy töltött sütemények sütéséhez egyszerre csak egy szinten.

## SPECIÁLIS FUNKCIÓK

### • GYORS ELŐMELEGÍTÉS

A sütő gyors előmelegítése.

### • TURBO GRILL

Nagy egybesült húsok sütése (báránycomb, marhahús, csirke). Javasoljuk a cseppfelfogó tálca használatát a kicsöpögő húslé és szaft összegyűjtéséhez: Helyezze a serpenyőt a sütőrács alatt lévő bármelyik szintre, és öntsön bele 500 ml vizet.

### • ECO CIKLUS

Töltött sütek és húsfiléek egy szinten történő sütéséhez. Az Eco ciklus használatakor a lámpa kikapcsolva marad a sütés ideje alatt. Az Eco ciklus használatához és így az energiafogyasztás optimalizálásához a sütőajtót nem szabad kinyitni addig, amíg az étel el nem készült.

### • AIR FRY/LÉGKEVERÉSES SÜTÉS

A dedikált Air Fry tálca használatával (egyres modellekhez mellékelve) kevesebb olaj felhasználásával sült krumpli, csirkefalatkák és egyéb ételek süthetők, amelyek kellemesen ropogósak lesznek. A fűtőelemek be-ki ciklusa megfelelően felmelegíti a sütőtérrel, miközben a ventilátor keringeti a forró levegőt. Helyezze az ételt egy rétegben az Air Fry tálcára, és a legjobb eredmény érdekében kövesse az Air Fry sütési táblázat utasításait.

Alternatívaként ez a funkció használható a húsok és baromfik, burgonya és zöldségek nagyszerű sütési eredményeinek eléréséhez, a sütési táblázat ajánlásának megfelelően. Ezek a receptek standard sütőtepsivel készíthetők el.

### • SMART CLEAN

Ez egy speciális, alacsony hőmérsékleten zajló, gőzkieresztéssel történő tisztítási ciklus, amely megkönnyíti a lerakódások eltávolítását. Öntsön 200 ml csapvizet a sütő aljára, és csak akkor indítsa el a ciklust, ha a sütő teljesen kihűlt.

### • PIROL. TISZT

A sütés közbeni kifröccsenések eltávolítása nagyon magas hőmérsékletű ciklus használatával. Kétféle öntisztítási ciklus közül lehet választani: teljes ciklus (Pirolitikus tisztítás) és egy rövidebb ciklus (Eco pirol.t.). A legjobb tisztítási teljesítmény elérése érdekében javasoljuk a teljes ciklus használatát.

# ELSŐ HASZNÁLAT

## 1. AZ IDŐ BEÁLLÍTÁSA

A készülék első bekapcsolásakor be kell állítani a pontos időt.



A kijelzőn villogni kezd az órá jelző két számjegy: Fordítsa el a gombot az óra beállításához, majd nyomja meg a gombot a megerősítéshez.



A kijelzőn villogni kezd a percet jelző két számjegy. Fordítsa el a gombot a perc beállításához, majd nyomja meg a gombot a megerősítéshez.

Ne feledje: Később is bármikor átállíthatja az időt, ha a kikapcsolt sütőn legalább egy másodpercig nyomva tartja az gombot, majd megismétli a fenti lépéseket.

Hosszabb áramkimaradások után valószínűleg újra be kell majd állítania az időt.

## 2. BEÁLLÍTÁSOK

Szükség esetén módosíthatja a névleges áram alpertelmezett egységét (16 A).



A beállító gombbal válassza ki az áramerősséget, majd hagyja jóvá az gombbal.

Ne feledje: A sütő úgy van beprogramozva, hogy annyi elektromos áramot fogyasszon, amennyi kompatibilis a 3 kW-nál (16 A) nagyobb besorolású lakossági áramhálózattal: Ha az Ön háztartásában kisebb a teljesítmény, az értéket csökkenteni kell (13 A).

Ne feledje: Később is bármikor átállíthatja az áramerősséget, ha a kikapcsolt sütőn legalább öt másodpercig nyomva tartja az gombot, majd megismétli a fenti lépéseket.

## 3. A SÜTŐ FELMELEGÍTÉSE

Az új sütő a gyártásból visszamaradt szagot bocsáthat ki: ez teljesen normális.

Ezért mielőtt a sütőt étel készítésére használná, azt javasoljuk, hogy melegítse fel üresen a lehetséges szagok eltávolítása érdekében. Távolítson el minden védőkartont vagy átlátszó filmréteget a sütőről, és távolítson el minden tartozékot a belsejéből.

Melegítse fel a sütőt nagyjából egy órán keresztül 200 °C-ra, lehetőleg egy légkeveréses funkció (pl. „Hőlégbefúvás” vagy „Légkeveréses sütés”) használatával.

Kövesse a funkció megfelelő beállításához szükséges utasításokat.

Ne feledje: A készülék első használatát követően érdemes kiszellőztetni a helyiséget.

# NAPI HASZNÁLAT

## 1. A FUNKCIÓ KIVÁLASZTÁSA

A sütőn kikapcsolt állapotban csak a pontos idő látszik. Tartsa nyomva a gombot a sütő bekapcsolásához.

A forgatógombbal léptethet a bal oldali kijelzőn megjelenő, elérhető főbb funkciók között. Válasszon ki egyet, és nyomja meg az gombot.



Részfunkciók (ahol vannak) kiválasztásához először válasszon egy főbb funkciót, majd nyomja meg az gombot a jóváhagyáshoz és a funkció menüjébe való belépéshez.



Léptessen a tekerőgombbal a jobb oldali kijelzőn megjelenő részfunkciók között, és nyomja meg a gombot a jóváhagyáshoz.

## 2. FUNKCIÓ BEÁLLÍTÁSA

A kívánt funkció kiválasztása után megváltoztathatja a funkció beállításait. A kijelzőn egymás után megjelennek a módosítható beállítások.

### HŐMÉRSÉKLET / GRILLFOKOZAT



Amikor a kijelzőn villog a °C ikon, a beállító gombbal megváltoztathatja az értéket, majd nyomja meg az gombot a jóváhagyáshoz és a további beállítások (ha vannak) módosításához.

Egyúttal a grillezési szintet is beállíthatja (3 = magas, 2 = közepes, 1 = alacsony).



Megjegyzés: A funkció indítása után is módosíthatja a hőmérsékletet vagy a grillezési szintet a gombbal vagy közvetlenül a beállító gombbal.



## IDŐTARTAM



Amikor a kijelzőn a ikon villog, a beállítógombbal állítsa be a sütés kívánt időtartamát, majd nyomja meg a gombot a jóváhagyáshoz.

Ha felügyelni kívánja a sütést, nem kell beállítania a sütési időtartamot: Nyomja meg a kapcsolót a jóváhagyáshoz és a funkció indításához. Ebben az esetben nem állítható be a sütés befejezési időpontja, azaz a késleltetett indítás.

Ne feledje: A beállított sütési idő módosítható sütés közben az gombbal: Az óra beállításához forgassa el a beállítógombot, majd hagyja jóvá az gombbal.

## A SÜTÉS BEFEJEZÉSI IDŐPONTJÁNAK BEÁLLÍTÁSA/ KÉSLELTETETT INDÍTÁS

Miután beállította a sütési időt, számos funkcionál használható a késleltetett indítás úgy, hogy megadja a befejezési időt. Ahol a befejezési idő módosítható, a kijelzőn megjelenik a sütés befejezésének várható időpontja, miközben az ikon villog.

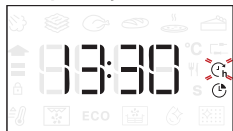

Szükség esetén forgassa el a beállítógombot a sütési idő kívánt végének beállításához, majd nyomja meg az gombot a jóváhagyáshoz és a funkció indításához.

Helyezze az ételt a sütőbe, és csukja be az ajtót: A funkció automatikusan bekapcsol, amikor letelik a sütés elkészültéhez megadott időpont alapján kiszámított időtartam.



Megjegyzés: Ha a sütéshez késleltetett indítást állít be, az előmelegítés nem elérhető: A sütő a szükséges hőmérsékletet fokozatosan éri el, tehát a sütési idők kissé hosszabbak lesznek a sütési táblázatban megadott időtartamoknál.

Amíg várakozik, a beállítógombbal módosíthatja a sütési idő végének korábban megadott időpontját.

A vagy a gombbal módosíthatja a hőmérsékletet és a sütési idő beállításait. Az gombbal hagyja jóvá a változásokat.

## 3. A FUNKCIÓ AKTIVÁLÁSA

A kívánt beállítások alkalmazása után nyomja meg az gombot a funkció aktiválásához.

A gombot nyomva tartva bármikor megszakíthatja az éppen aktív funkciót.

## 4. ELŐMELEGÍTÉS

Bizonyos funkcióknál a sütő előmelegíthető: A funkció indításakor a kijelző jelzi, hogy az előmelegítés folyamatban van.



A fázis végeztével hangjelzés hallható, és a kijelzőn üzenet jelzi, hogy a sütő elérte a megadott hőmérsékletet.



Ekkor nyissa ki az ajtót, tegye az ételt a sütőbe, csukja be az ajtót, és indítsa el a sütést az gombbal.

Ne feledje: Ha az ételt az előmelegítési fázis befejezése előtt teszi a sütőbe, a sütési eredmény elmaradhat a várttól.

Az ajtó kinyitásakor az előmelegítés leáll/szünetel.

A sütési időbe nem számít bele az előmelegítési szakasz.

A sütő által elérni kívánt hőmérséklet bármikor módosítható a beállítógombbal.

## 5. A SÜTÉS VÉGE

Hangjelzés hallatszik, és a kijelző jelzi, hogy a sütés befejeződött.



A sütési idő a beállítások módosítása nélkül is meghosszabbítható: Adjon meg új sütési időt a beállítógombbal, majd nyomja meg az gombot.

## 6. SPECIÁLIS FUNKCIÓK

### AUTOMATIKUS SÜTŐTISZTÍTÁS – PIROLITIKUS TISZTÍTÁS

**Ne érintse meg a sütőt a pirolitikus ciklus alatt.**

**A pirolitikus ciklus működésének időtartama alatt és után (amíg a helyiség ki nem szellőzött) tartsa távol a gyerekeket és az állatokat a sütőtől.**

Vegyen ki a sütőből minden tartozékot – beleértve a polcvezető síneket is – a funkció aktiválása előtt. Amennyiben a sütő valamilyen főzőlap alatt található, úgy ügyelni kell arra, hogy az automatikus tisztítási ciklus során az összes égőfej vagy elektromos főzőlap ki legyen kapcsolva.

A tökéletes tisztítási eredmény érdekében egy nedves szivaccsal még a Pirolitikus tisztítás funkció használata előtt távolítsa el a nagyobb lerakódásokat. Kizárólag akkor javasolt a pirolitikus tisztítás, amikor a készülék erősen szennyezett, vagy, ha kellemetlen szagokat bocsát ki sütés közben.

Nyissa meg a speciális funkciókat -t, forgassa el a gombot, válassza ki a -t a menüből, majd nyomja meg az gombot a jóváhagyáshoz.

Az gomb megnyomására azonnal elindul a tisztítási ciklus, míg az gomb megnyomásával beállítható a ciklus vége/a késleltetett indítás.

A sütő elindítja a tisztítási ciklust, és az ajtaja automatikusan bezáródik.

---

A sütő ajtaját nem lehet kinyitni, amíg a pirolitikus tisztítás folyamatban van. Mindaddig zárva marad, amíg a hőmérséklet vissza nem esik az elfogadható értékre. A pirolitikus ciklus működtetése alatt és után szellőztesse ki a helyiséget.

Ne feledje: A tisztítási ciklus hossza és hőmérséklete nem állítható be.

## 7. GOMBZÁR

A gombzár aktiválásához tartsa nyomva a  gombot legalább öt másodpercig.



A gombzár ugyanilyen módon feloldható.

Ne feledje: Ez a funkció ételkészítés közben is aktiválható.

Biztonsági okból a sütő bármikor kikapcsolható a  gombbal.

## MEGJEGYZÉS

- Ne fedje le a sütő belsejét alumíniumfóliával.
- Soha ne húzza a serpenyőket vagy lábasokat a sütő alján, mert ez károsíthatja a zománcbevonatot.
- Ne helyezzen nehéz súlyokat az ajtóra, és ne kapaszkodjon az ajtóba.
- A Pizza ciklus magasabb hőmérséklete miatt várhatóan kissé nagyobb lesz a hűtőventilátor zaja.

# HASZNOS TANÁCSOK

## A SÜTÉSI TÁBLÁZAT HASZNÁLATA

Ez a táblázat a különböző típusú ételekhez legjobban használható funkciót, tartozékokat és szintet tartalmazza. A sütési idő az étel sütőbe helyezésével kezdődik, nem tartalmazza az előmelegítést (ahol ez szükséges). A sütési hőmérsékletek és időtartamok csupán hozzávetőleges értékek, melyek az étel mennyiségétől és a használt tartozékoktól függően eltérőek lehetnek. Kezdetben használja a legalacsonyabb ajánlott beállításokat, és ha az étel nem sül eléggé, kapcsoljon át magasabb beállításokra. Használja a mellékelt tartozékokat, valamint lehetőleg sötét színű fém süteményes formákat és tepsiket. Ugyancsak használhat jénai vagy kőtálat és tartozékokat, de ne feledje, hogy a sütési időtartamok kissé hosszabbak lesznek.

## KÜLÖNBÖZŐ ÉTELEK EGYSZERRE TÖRTÉNŐ SÜTÉSE

A „Hőlégbefúvás” funkció használatakor lehetőség van ugyanazt a hőmérsékletet igénylő, de különböző ételek (pl. hal és zöldségek) több szinten történő egyidejű sütésére. Vegye ki azt az ételt, amelyik rövidebb sütési időt igényel, a hosszabb sütési időt igénylő ételt pedig hagyja bent a sütőben.

## HÚS

Használjon bármilyen tepsi vagy jénai edényt, amely megfelel a sütésre kerülő húsdarab méretének. Egybesültek készítésekor a legjobb megoldás, ha egy kevés húsalaplét önt az edény aljára, amely a sütés alatt tovább izesíti a húst. Ne feledje, hogy a fenti művelet során gőz keletkezik. Amikor a sült elkészült, hagyja állni a sütőben 10-15 percig, vagy fedje be alufóliával.

Amikor húst kíván grillezni, válasszon minél inkább egyenletes vastagságú darabokat annak érdekében, hogy egységes sütési eredményeket érjen el. A nagyon vastag húsdarabok hosszabb sütési időt igényelnek. A hús külsejének megégését megelőzendő, tegye alacsonyabbra a rácsot, így az étel távolabb lesz a grilltől. A sütési idő kétharmadánál fordítsa meg a húst. Óvatosan nyissa ki az ajtót, mert forró gőz csaphat ki.

A sütés közben keletkező szaft felfogásához javasoljuk, hogy töltsön fél liter vizet a zsírfogó tálcába, és helyezze azt közvetlenül az alá a rács alá, amelyen a hús található. Szükség szerint töltsön utána vizet.

## DESSZERTEK

Készítsen különleges édességeket a hagyományos funkció használatával csak egy tartószínt.

Használjon sötét színű, fém tortaformákat, és azokat mindig a mellékelt rácsra helyezze. Egynél több szinten történő sütéshez válassza a hőlégbefúvás funkciót, és úgy rendezze el a sütőformákat a tartószínteken, hogy azzal segítse a forró levegő optimális keringését.

Ha ellenőrizni szeretné, hogy egy sütemény elkészült-e, szúrjon egy fa fogpiszkálót a sütemény közepébe. Ha a fogpiszkálón nem látható tészta, a sütemény elkészült.

Tapadásmentes tortaforma használata esetén ne vajazza meg a széleket, mert előfordulhat, hogy a sütemény nem egyformán emelkedik meg az oldalak mentén.

Ha a sütemény nagyon „feldagad” sütés közben, állítson be legközelebb alacsonyabb hőmérsékletet, esetleg csökkentse a folyadék mennyiségét és óvatosabban keverje össze a tésztát.

A lédús töltelékű vagy feltétű sütemények (pl. sajtorta, gyümölcsös pite) esetén használja a „Konvekciós sütés” funkciót. Ha a sütemény alsó tésztaalapja átázott, használjon alacsonyabb szintet, és szórja meg a sütemény alját zsemlemorzsával vagy darált keksszel, mielőtt hozzáadná a töltelékét.

## KELESZTÉS

Mindig az a legjobb, ha egy nedves ruhával letakarja a tésztát, mielőtt a sütőbe helyezné. A tésztakelesztés időtartama ennek a funkciónak az alkalmazásával körülbelül az egyharmadával csökken a szobahőmérsékleten (20-25 °C) történő kelesztéssel összehasonlítva. A kelesztési idő 1 kg pizzatészta esetén körülbelül egy óra.

# FŐZÉSI TÁBLÁZAT

RECEPT	FUNKCIÓ	ELŐMELEGÍTÉS	HÖMÉRSÉKLET (°C)	SÜTÉSI IDŐ (perc)	SZINT ÉS TARTOZÉKOK
Kelt sütemények / piskóta		-	170	30-50	2 
		Igen	160	30-50	2 
		Igen	160	30-50	4 1 
Töltött piték (sajttorta, rétes, almás pite)		-	160-200	30-85	3 
		Igen	160-200	35 - 90	4 1 
Aprósütemények / Kisebb torták		-	160-170	20-40	3 
		Igen	150 - 160	20-40	4 
		Igen	150 - 160	20-40	4 1 
		Igen	135	50-90	5 4 3 1 
Tarts		Igen	170	50-80	5 4 3 1 
Képviselőfánk		-	180-200	30-40	3 
		Igen	180-190	35-45	4 1 
		Igen	180-190	35-45*	5 3 1 
Habcsók		Igen	90	110-150	3 
		Igen	90	130-150	4 1 
		Igen	90	140-160*	5 3 1 
Pizza (vékony, vastag, focaccia)		Igen	310	7-12	2 
		Igen	220-240	20-40	4 1 
		Igen	220-240	25-50*	5 3 1 
		Igen	210	40-60	5 4 3 1 
Kenyér 0,5 kg		-	180-220	50-70	2 
Zsemle		-	180-220	30-50	3 
Kenyér		Igen	180-220	30-60	4 1 
Fagyasztott pizza		Igen	250	10-15	2 
		Igen	250	10-20	4 1 
Sós pite (zöldséges pite, quiche)		Igen	180-190	45-60	2 
		Igen	180-190	45-60	4 1 
		Igen	180-190	45-70*	5 3 1 

FUNKCIÓK	Alsó és felső sütés	Grillezés	Turbo grill	Hőlégbefúvás	Konvekciós sütés	ECO	Forrólevegős sütés
AUTOMATA FUNKCIÓK	Eggyálételes	Hús	Kenyér	Pizza funkció	Torták		
TARTOZÉKOK	Sütőrács	Sütőtepsi vagy süteményes tepsi rácson	Zsírfogó tálca / sütőtepsi vagy sütőtepsi sütőrács	Cseppfelfogó tálca / Süteményes tepsi	Cseppfelfogó tálca 500 ml vízzel		

RECEPT	FUNKCIÓ	ELŐMELEGÍTÉS	HŐMÉRSÉKLET (°C)	SÜTÉSI IDŐ (perc)	SZINT ÉS TARTOZÉKOK
Vol-au-vent / leveles tésztából készült sütemények		Igen	190-200	20-30	
		Igen	180-190	20-40	
		Igen	180-190	20-40*	
Lasagne / felfújt		-	190-200	40 - 80	
Sült tészta / cannelloni		-	190-200	25 - 60	
Bárány/borjú/marha/sertés, 1 kg		-	190-200	60-90	
Csirke/nyúl/kacsa, 1 kg		-	200-230	50-80 **	
Pulyka/liba, 3 kg		-	190-200	90-150	
Sült/sütőpapírban sült hal (filé, egész)		Igen	180-200	40-60	
Töltött zöldségek (paradicsom, cukkini, padlizsán)		Igen	180-200	50-60	
Piritós		-	3 (magas)	3-6	
Halfilék / Sült szelet		-	2 (közepes)	20-30***	
Kolbász / kebabfélék / oldalas / hamburger		Igen	200 - 220	15-30***	
Sült csirke 1-1,3 kg		Igen	200 - 220	55-70**	
Marhasült angolosan, 1 kg		-	2 (közepes)	35-50**	
Báránycomb / csülök		-	2 (közepes)	60-90**	
Sült burgonya		Igen	200 - 220	35-55**	
Csóben sült zöldség		Igen	200 - 220	10-25	
Teljes fogás: Gyümölcsös pite (5. szint) / lasagna (3. szint) / hús (1. szint)		Igen	190	40-120*	
Teljes fogás: Gyümölcsös pite (5. szint) / sült zöldségek (4. szint) / lasagna (2. szint) / hússzeletek (1. szint)		Igen	190	40-120*	
Lasagna és hús		Igen	200	50-120*	
Hús és burgonya		Igen	200	45-120*	
Hal és zöldségek		Igen	180	30-50	
Töltött sütek		-	200	80-120*	
Hússzeletek (nyúl, csirke, bárány)		-	200	50-120*	

\* Becsült időtartam: Az ételek kivethetők a sütőből ettől eltérő időpontokban is, személyes preferenciáktól függően.

\*\* Fordítsa meg az ételt a sütési idő kétharmadánál (ha szükséges).

\*\*\* A sütési idő felénél fordítsa meg az ételt.

FUNKCIÓK							
	Alsó és felső sütés	Grillezés	Turbo grill	Hőlégbefűvés	Konvekciós sütés	ECO	Forrólevegős sütés
AUTOMATA FUNKCIÓK							
	Egytálételek	Hús	Kenyér	Pizza funkció	Torták		
TARTOZÉKOK							
	Sütőrács	Sütőtepsi vagy süteményes tepsi rácson	Zsírfogó tálca / sütőtepsi vagy sütőtepsi sütőrács	Cseppfelfogó tálca / Süteményes tepsi	Cseppfelfogó tálca 500 ml vízzel		



# AIR FRY SÜTÉSI TÁBLÁZAT





















	RECEPT	FUNKCIÓ	AJÁNLOTT MENNYISÉG	ELŐMELEGÍTÉS	HŐMÉRSÉKLET (°C)	IDŐTARTAM (PERC)	POLC ÉS TARTOZÉKOK
FAGYASZTOTT ÉTEL	Fagyasztott hasábburgonya		650–850 g	Igen	200	25–30	4 2 
	Fagyasztott csirkefalat		500 g	Igen	200	15–20	4 2 
	Halrudak		500 g	Igen	220	15–20	4 2 
	Hagymakarikák		500 g	Igen	200	15–20	4 2 
ZÖLDSÉGEK	Friss rántott cukkini		400 g	Igen	200	15–20	4 2 
	Házi készítésű sült krumpli		300–800 g	Igen	200	20–40	4 2 
	Vegyes zöldség		300–800 g	Igen	200	20–30	4 2 
HÚS ÉS HAL	Csirkemell		1–4 cm	Igen	200	20–40	4 2 
	Csirkeszárnyak		200–1500 g	Igen	220	30–50	4 2 
	Panírozott szelet		1–4 cm	Igen	220	20–50	4 2 
	Halfilé		1–4 cm	Igen	220	15–25	4 2 

Friss vagy házi készítésű ételek sütéséhez kenjen vékony réteg olajat az étel felületére.

Az egyenletes sütési eredmény biztosítása érdekében forgassa át az ételt az ajánlott sütési idő felénél.

FUNKCIÓK	 Forrólevegős sütés		
TARTOZÉKOK	 Forrólevegős sütés tálca	 Sütőtepsi vagy süteményes tepsi rácson	 Zsírfgó tálca / sütőtepsi vagy sütőtepsi sütőrácon

# GŐZ+ SÜTÉSI TÁBLÁZAT

ÉTEL	RECEPT	MENNYISÉG	IDŐ (PERC)	TARTOZÉKOK	VÍZ
KENYÉR	Kis kenyerek	80-100 g	30-45		100 ml
	Szendvicss kenyérformában	300-500 g	40-60		
	Kenyér	500 g-2 kg	50-100		
	Bagett	200-300 g	30-45		
TORTÁK	Aprósütemények	egy tálca	25-35		
	Muffin	30-60 g	25-45		
	Piskóta	500-700 g	30-50		
	Torta	egy tálca	35-55		
HÚS	Sült	1 kg	60-110		200 ml
	Oldalas	500g-1,5 kg	50-75		
	Csirke	1 -1,5 kg	55-80		
	Csirke/Pulyka	3 kg	100-140		
HAL	Marhasült	0,5-2 cm	15-25		
	Marhasült	2-4 cm	20-35		
	Egész hal	300-600 g	20-30		
	Egész hal	600-1200 g	25-45		
ZÖLDSÉGEK	Sült burgonya	0,5-1,5 kg	45-60		
	Töltött paprika	1-2 kg	35-55		
	Sült brokkoli	0,3-1 kg	30-50		
	Sült cukkini	0,5-1,5 kg	30-50		

A GŐZ+ funkciót csak akkor indítsa el, ha a sütő hideg. Ha sütés közben kinyitja az ajtót, és utántölti a vizet, az kedvezőtlenül befolyásolhatja a sütési eredményt.

TARTOZÉKOK			
	Forrólevegős sütés tálca	Sütőtepsi vagy süteményes tepsi rácson	Zsírfogó tálca / sütőtepsi vagy sütőtepsi sütőrácson

# KARBANTARTÁS ÉS TISZTÍTÁS

**Bármilyen karbantartási vagy tisztítási munka előtt győződjön meg arról, hogy a sütő teljesen kihűlt.**

**Ne használjon gőzzel tisztító berendezéseket.**

**Ne használjon fémből készült vagy egyéb súrolópárnát vagy maró/súroló hatású tisztítószeret, mert ezek károsíthatják a készülék felületeit.**

**Viseljen védőkesztyűt.**

**A sütőt bármilyen karbantartási munka előtt le kell választani az elektromos hálózatról.**

## KÜLSŐ BURKOLATOK

• A felületeket nedves, mikroszálás törölkendővel tisztítsa. Ha erősen szennyezett a felület, pár csepp pH-semleges tisztítószerrel tegyen a kendőre. Törölje le egy száraz törölkendővel.

• Ne használjon maró vagy súroló hatású tisztítószeret. Ha ezek közül bármelyik termék véletlenül kapcsolatba kerül a készülék felületével, azonnal tisztítsa meg a készüléket egy nedves, mikroszálás törölkendővel.

## BELSŐ BURKOLATOK

• Használat után hagyja kicsit kihűlni a sütőt, és akkor takarítsa ki, amikor még valamennyire meleg, így könnyebben eltávolíthatja a lerakódásokat vagy az ételfoltokat. A magas víztartalmú ételek sütéséből fakadóan képződő kondenzátumok megszáradásához hagyja teljesen lehűlni a sütőt, majd törölje le ruhával vagy szivaccsal.

• A belső felületek optimális tisztításához használja a „Smart Clean” funkciót. (Csak bizonyos típusoknál.)

• Az ajtó üvegét megfelelő folyékony tisztítószerrel tisztítsa.

• A sütő ajtaját a tisztítás megkönnyítése érdekében le lehet venni.

## TARTOZÉKOK

A tartozékokat minden használat után áztassa be mosogatószeres vízbe, használjon sütőkesztyűt, ha még forrók. Az ételmaradékok mosogatókefével vagy szivaccsal távolíthatók el.

Ne tisztítsa az ételszondát és a hússzondát (ha van) a mosogatógépből. A Forrólevegős sütés tálca (ha van) mosogatógépből tisztítható.

## A KATALITIKUS PANELEK TISZTÍTÁSA

(CSAK EGYES MODELLEKNÉL)

Ez a sütő olyan speciális katalitikus panelekkel rendelkezik, amelyek megkönnyítik a sütőrész tisztítását a speciális öntisztító bevonatnak köszönhetően. Ez a különösen porózus anyag felszívja a zsírt és az egyéb szennyeződések. A panelek a vezetősínekhez illeszkednek: Amikor kiveszi, majd visszahelyezi a vezetősíneket, ügyeljen arra, hogy a felső kampók beakadjanak a panelek megfelelő mélyedéseibe.

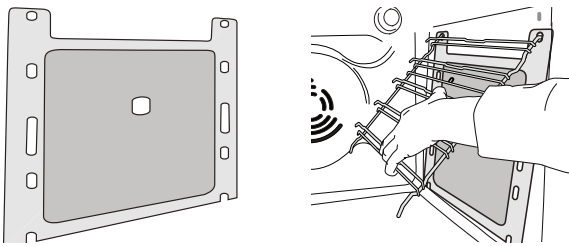

Annak érdekében, hogy a katalitikus panelek öntisztító képessége maximálisan érvényesüljön, javasoljuk, hogy működtesse a sütőt kb. 1 órán keresztül 200 °C-on a „Légkeveréses sütés” funkcióval. Ezalatt a sütő legyen üres. Ezután hagyja lehűlni a sütőt, majd távolítsa el az ételmaradékokat egy nem súroló szivaccsal.

Ne feledje: Ne használjon maró vagy súroló hatású tisztítószeret, durva kefét, edénysúrolót vagy sütőtisztító spray-t, mivel ezek károsíthatják a katalitikus felületet és annak öntisztító képességét.

Ha új panelekre van szüksége, forduljon vevőszolgálatunkhoz.

## A BELSŐ VILÁGÍTÁS CSERÉJE

Az izzó cseréjéhez forduljon a vevőszolgálathoz.



## AZ AJTÓ LEVÉTELE ÉS VISSZAHELYEZÉSE

**1.** Az ajtó levételéhez nyissa ki teljesen, és engedje le a kallantyúkat, amíg kioldási helyzetbe nem kerülnek.

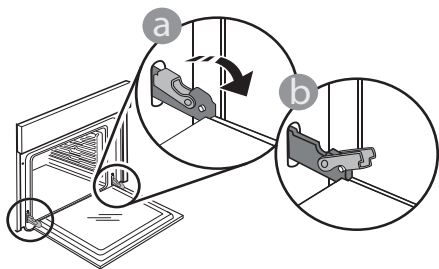

**2.** Csukja be az ajtót, amennyire tudja. Mindkét kezével szorosan fogja meg az ajtót – ne fogja meg a fogantyút. Egyszerűen távolítsa el az ajtót úgy, hogy folytatja a becsukását, és ezzel egyidejűleg húzza felfelé, amíg kireteszelődik az illesztéséből. Helyezze le az ajtót az egyik oldalára egy puha felületen.

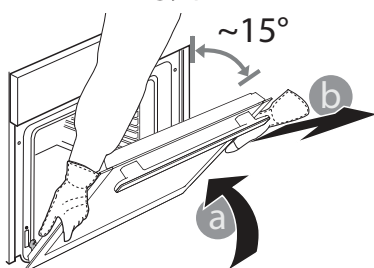

**3.** Illessze vissza az ajtót úgy, hogy a sütő elé emeli, a zsanérok kapcsait beilleszti a helyükre, majd rögzíti az ajtó felső részét az illesztékbe.

**4.** Engedje le az ajtót, majd nyissa ki teljesen. Engedje le a kallantyúkat az eredeti helyzetükbe: győződjön meg arról, hogy teljes mértékben leengedte őket.

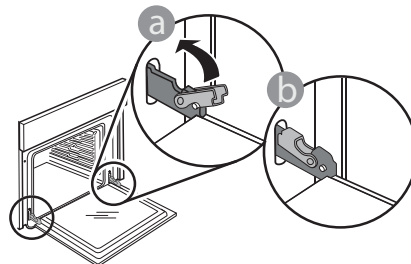

Óvatos nyomással ellenőrizze, hogy a kallantyúk megfelelő helyzetben vannak-e.

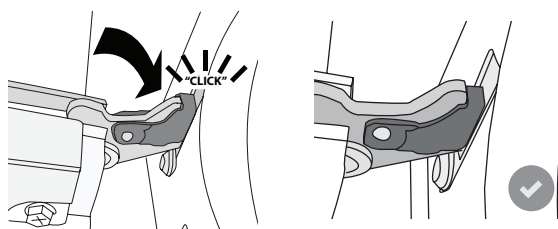

**5.** Próbálja meg becsukni az ajtót, és ellenőrizze, hogy illeszkedik-e a kezelőpanelhez. Ha nem, akkor ismételje meg a fenti lépéseket: Az ajtó megsérülhet, ha nem megfelelően működik.

## A FELSŐ FŰTŐELEM LEERESZTÉSE

(CSAK EGYES MODELLEKNÉL)

**1.** Vegye ki az oldalsó polcvezető síneket.

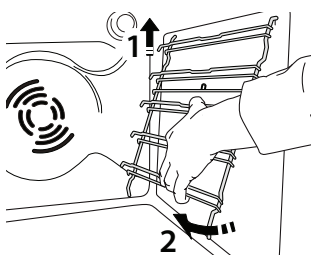

**2.** Húzza ki enyhén a fűtőelemet, majd engedje le.

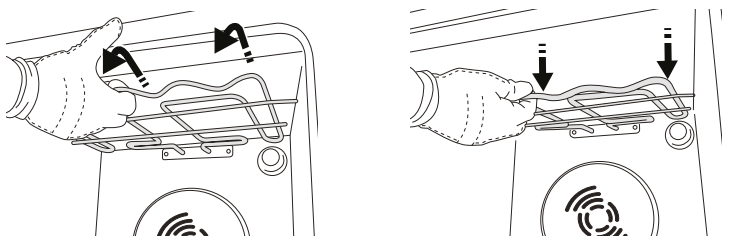

**3.** A fűtőelem visszahelyezéséhez emelje azt fel, közben kissé húzza maga felé, közben pedig győződjön meg arról, hogy az az oldalsó tartóelemekre kerül.

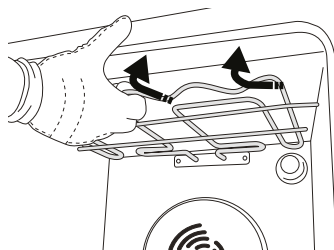

# A PROBLÉMÁK MEGOLDÁSA

Probléma	Lehetséges ok	Megoldás
A készülék nem működik.	Áramkimaradás. Nincs csatlakoztatva a hálózathoz.	Ellenőrizze, hogy van-e hálózati feszültség, és hogy a sütő elektromos bekötése megtörtént-e. Kapcsolja ki a sütőt, majd kapcsolja be újra, hogy lássa, fennáll-e még a probléma.
A kijelzőn az „F” betű és egy szám látszik.	Szoftverhiba.	Vegye fel a kapcsolatot a telefonos ügyfélszolgálattal, és adja meg az „F” betű utáni számot.
A kijelző töröttnek tűnik és homályos rajta a szöveg.	Másik nyelv beállítva.	Vegye fel a kapcsolatot a telefonos ügyfélszolgálattal.
A szondával történő főzési ciklus nyilvánvaló ok nélkül befejeződött, vagy a képernyőn F3E3 hiba jelenik meg.	Az ételszonda nincs megfelelően csatlakoztatva.	Ellenőrizze az ételszonda csatlakoztatását.

## A szabályzatok, a szabványos dokumentáció és a termékkel kapcsolatos további információk elérhetők:

- a termékén lévő QR-kód használatával
- a [docs.whirlpool.eu](http://docs.whirlpool.eu) honlapon
- Vagy **vegye fel a kapcsolatot a vevőszolgálattal** (a telefonszámot lásd a garanciafüzetben).  
Amennyiben a vevőszolgálathoz fordul, kérjük, adja meg a termék adattábláján feltüntetett kódokat.

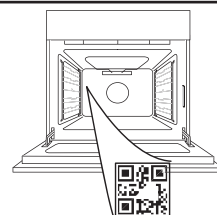

Whirlpool



400020003124



**PALDIES, KA IEGĀDĀJĀTIES WHIRLPOOL IZSTRĀDĀJUMU!**

Lai saņemtu pilnvērtīgu palīdzību, lūdzu, reģistrējiet savu produktu vietnē [www.whirlpool.eu/register](http://www.whirlpool.eu/register)

**LŪDZU, NOSKENĒJIET IERĪCES QR KODU, LAI SAŅEMTU VAIRĀK INFORMĀCIJAS**

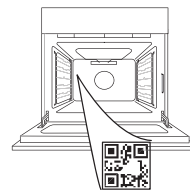

Pirms ierīces lietošanas rūpīgi izlasiet drošības norādījumus.

## PRODUKTA APRAKSTS

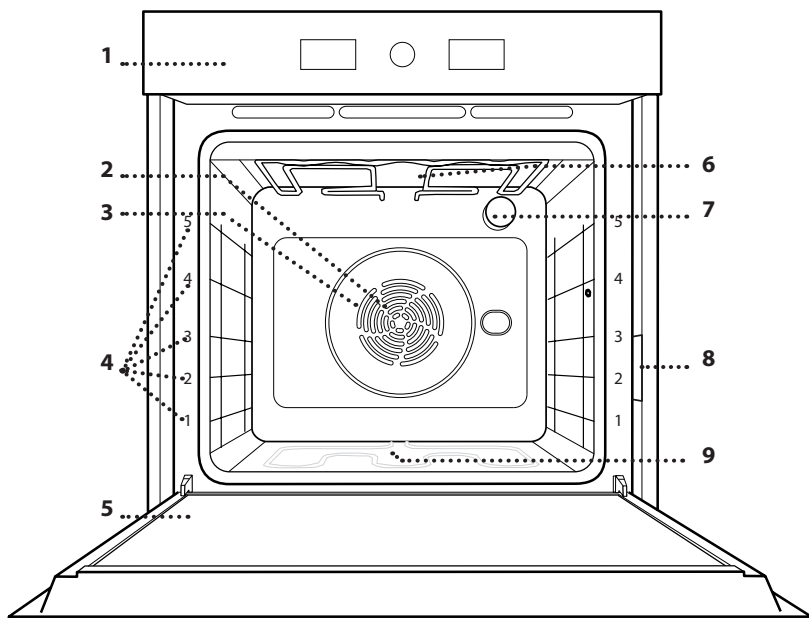

1. Vadības panelis
2. Ventilators
3. Lokveida sildelements (nav redzams)
4. Plauktu stiprinājumi (līmenis norādīts cepeškrāsnis priekšpusē)
5. Durvis
6. Augšējais sildelements/grils
7. Apgaismojuma spuldze
8. Datu plāksnīte (nenotem)
9. Apakšējais sildelements (nav redzams)

## VADĪBAS PANELIS

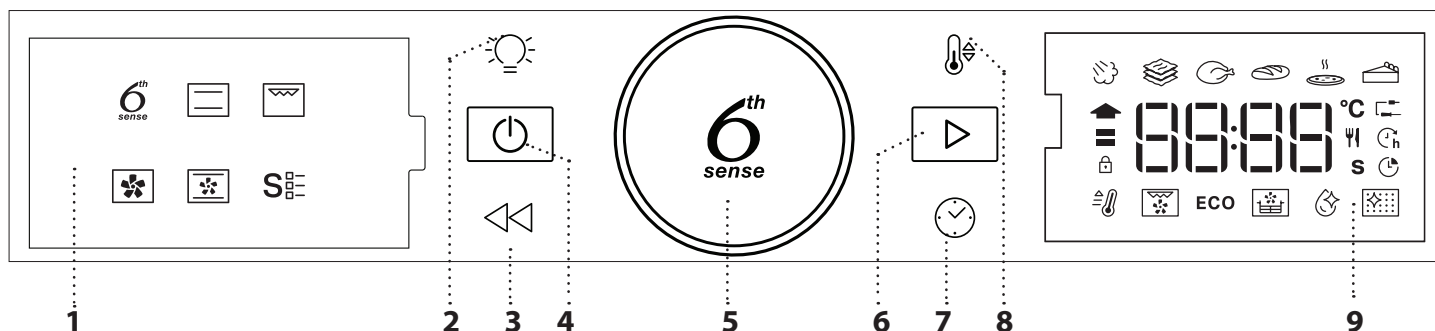

### 1. DISPLEJS KREISAJĀ PUSĒ

#### 2. APGAISMOJUMS

Lampas ieslēgšanai/izslēgšanai.

#### 3. ATPAKAĻ

Lai atgrieztos pie iepriekšējā ekrāna. Ļauj mainīt iestatījumus gatavojot.

#### 4. IESLĒGTS/IZSLĒGTS

Lai jebkurā laikā ieslēgtu vai izslēgtu krāsni un apturētu aktīvo funkciju.

### 5. GROZĀMPOGA / 6TH SENSE POGA

Pagrieziet slēdzi, lai izpētītu visas funkcijas un pielāgotu visus gatavošanas parametrus. Piespiediet, lai izvēlētos, iestatītu, pieklūtu vai apstiprinātu funkcijas vai parametrus, kā arī, lai iedarbinātu gatavošanas programmu.

### 6. STARTA POGA

Lai palaistu funkcijas un apstiprinātu iestatījumusvai iestatītu vērtību.

#### 7. TIME

Lai iestatītu vai mainītu laiku, kā arī pielāgotu gatavošanas laiku.

#### 8. TEMPERATŪRA

Lai iestatītu temperatūru.

### 9. DISPLEJS LABAJĀ PUSĒ

# PIEDERUMI

## STIEPĻU PLAUKTS

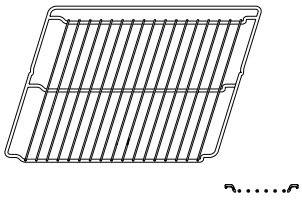

Izmantojiet pārtikas gatavošanai vai par atbalstu katliem, kūku veidnēm un citiem gatavošanas traukiem.

## ŠKIDRUMU SĀVĀKŠANAS PABLĀTE

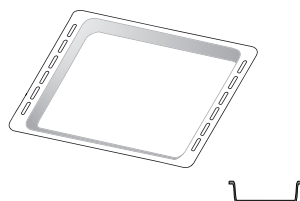

To varat izmantot kā cepeškrāsns trauku tādu ēdienu kā gaļas, zivju, dārzeņu, fokačas u.c. gatavošanai, kā arī gatavošanas laikā radušos šķidrumu savākšanai, ja novietojat to zem stieplu plaukta.

## CEPEŠPANNA \*

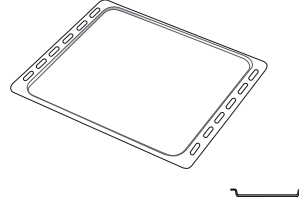

Maizes un konditorejas izstrādājumu, bet arī cepešu, papīrā ceptu zivju u.c. ēdienu gatavošanai.

## SLĪDOŠĀS SLIECES \*

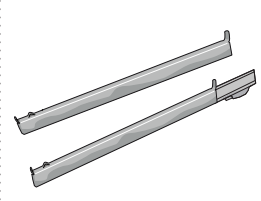

Vieglākai piederumu ielikšanai un izņemšanai.

## CEPŠANAS AR GAISU PABLĀTE\*

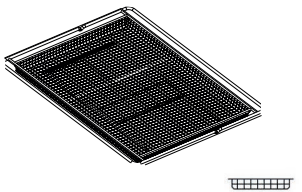

Izmantojiet pārtikas produktu gatavošanai ar cepšanas ar gaisu funkciju, novietojot cepšanas pablāti zemākā līmenī, lai tajā tiktu savāktas iespējamās drupačas un nopilējušais šķidrums. To var mazgāt trauku mazgājamajā mašīnā.

Piederumu veids un skaits var atšķirties atkarībā no iegādātā modeļa. Citus piederumus var iegādāties atsevišķi; lai uzzinātu par pasūtījumiem un saņemtu informāciju, sazinieties ar klientu apkalpošanas dienestu.

\* Pieejams tikai atsevišķiem modeļiem

## STIEPĻU PLAUKTA UN CITU PIEDERUMU IEVIETOŠANA

Ievietojiet stieplu plauktu, horizontāli stumjot to pa plauktu stiprinājumiem tā, lai paceltās malas būtu vērstas augšup.

Citi piederumi, kā piemēram, cepešpanna un cepšanas trauki tiek ievietoti tieši tāpat kā stieplu plaukts.

## PLAUKTU VADOTŅU IZŅEMŠANA UN ATKĀRTOTA IEVIETOŠANA

• Lai izņemtu plauktu stiprinājumu, paceliet plauktus un viegli izceliet apakšējo daļu no vietas: tagad varat izņemt plauktu stiprinājumus.

• Lai ievietotu atpakaļ plauktu stiprinājumus, vispirms ievietojiet tos augšējā pozīcijā. Iestumiet tos atpakaļ gatavošanas nodalījumā, turot tos paceltus, bet pēc tam nolaidiet tos un ievietojiet zemākajā pozīcijā.

## SLĪDOŠO SLIEČU IEVIETOŠANA (JA IR KOMPLEKTĀ)

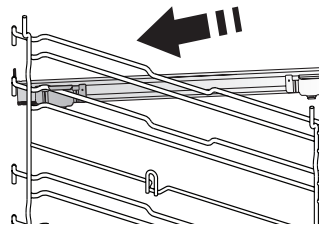

Izņemiet plauktu stiprinājumus un noņemiet slīdošo slieču plastmasas aizsargus.

Piestipriniet slieces augšējo stiprinājumu plaukta stiprinājumā un iebīdīet to iespējami dziļi. Nolaidiet otru stiprinājumu vēlamajā pozīcijā.

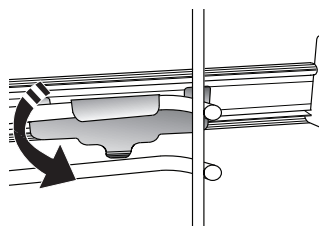

Lai nostiprinātu stiprinājumu, stingri piespiediet slēdža apakšējo daļu pret plauktu stiprinājumu. Pārbaudiet, vai slieces var brīvi kustēties. Atkārtojiet šīs darbības arī otram plaukta stiprinājumam tajā pašā līmenī.

Lūdzu, ņemiet vērā: Bīdāmās slieces ir iespējams uzstādīt jebkādā līmenī.

# FUNKCIJAS

## 6TH SENSE

Šīs funkcijas nodrošina pilnīgi automātisku dažādu produktu gatavošanu (piemēram, lazanju, gaļu, zivis, dārzeņus, pīrāgus un konditorejas izstrādājumus, sāļās kūkas, maizi, picu). Lai pēc iespējas lietderīgāk izmantotu šo funkciju, rīkojieties atbilstoši norādījumiem attiecīgajā ēdienu gatavošanas tabulā.

### TVAIKS+

Tvaiks+ funkcija ļauj iegūt izcili pagatavotu ēdienu, pateicoties tvaika klātbūtnei gatavošanas ciklā. Šī funkcija iesaka piemērotāko gatavošanas temperatūru atbilstoši dažādajām kulinārijas receptēm; Pamatēdienu gatavošanas laiki un ūdens daudzums (100 / 200 ml) ir norādīts attiecīgajā gatavošanas tabulā, ko varat atrast tiešsaistē. Vienmēr aktivizējiet tvaika funkciju, kad cepeškrāsns ir auksta, kā arī pēc dzeramā ūdens ieliešanas nodalījuma apakšā.

### GATAVOŠANA KATLĀ

Šī funkcija iesaka labāko temperatūru un metodi makaronu ēdienu pagatavošanai.

### GAĻA

Šī funkcija iesaka labāko temperatūru un metodi gaļas ēdienu pagatavošanai.

### MAIZE

Šī funkcija automātiski iesaka labāko temperatūru un metodi dažādu maizes veidu pagatavošanai.

### PICA

Šī funkcija ļauj mājās pagatavot lielisku picu kā restorānā mazāk nekā 10 minūtēs. Speciālais gatavošanas cikls darbojas temperatūrā virs 300 grādiem pēc Celsija, nodrošinot picas iekšpusi mīkstu, kraukšķīgas maliņas un perfektu vienmērīgu brūnumu. Apvienojot šo funkciju ar Pizza Stone WPro piederumu un iepriekšēju 30 minūšu uzsildīšanu, picu var izcept 5-8 minūtēs.

Lai pasūtītu un saņemtu informāciju, sazinieties ar klientu apkalpošanas dienestu vai atveriet vietni [www.whirlpool.eu](http://www.whirlpool.eu).

### MĪKLAS

Šī funkcija iesaka labāko temperatūru un metodi dažādu kūku veidu pagatavošanai.

## KONVEKCIJĀ

Lai pagatavotu jebkuru veidu ēdienus, novietojot tos tikai uz viena plaukta.

## GRILL

Lai grilētu steikus, kebabus un desiņas, gatavotu dārzeņu sacepumus vai grauzdētu maizi. Grilējot gaļu, izmantojiet notekpaplāti, lai savāktu gatavošanas laikā izdalījušās sulas: Novietojiet trauku jebkurā līmenī zem stiepļu plaukta un ielejiet tajā 500 ml dzeramā ūdens.

## FORC.CIRKUL.

Lai vienā temperatūrā uz vairākiem plauktiem (ne vairāk nekā trim) vienlaikus pagatavotu dažādus ēdienus. Šo funkciju var izmantot dažādu ēdienu pagatavošanai, jo tā neļauj sajaukties ēdienu aromātiem.

## KONVEKCIJA

Gaļas un kūku ar pildījumu pagatavošanai tikai uz viena plaukta.

## ĪPAŠAS FUNKCIJAS

### • ĀTRA SILDĪŠANA

Ātrai cepeškrāsns priekšsildīšanai.

### • TURBO GRILL

Lai ceptu lielus gaļas gabalus (stilbus, rostbifu, vistu). Cepešpannu ieteicams novietot vienu līmeni zemāk, lai tajā savāktu cepšanas laikā radušās sulas: Novietojiet pannu jebkurā līmenī zem stiepļu plaukta un ielejiet tajā 500 ml ūdens.

### • EKO CIKLS

Lai gatavotu pildītus cepešus vai filejas uz viena plaukta. Izmantojot šo Eko ciklu, lampiņa būs izslēgta visā gatavošanas laikā. Lai lietotu EKO ciklu un tādējādi samazinātu enerģijas patēriņu, ierīces durvis nedrīkst atvērt līdz brīdim, kad ēdiens ir pilnīgi gatavs.

### • CEPŠANA AR GAISU/KONVEKCIJAS CEPŠANA

Izmantojot īpašu cepšanas ar gaisu paplāti (pieejama dažiem modeļiem), varat pagatavot frī kartupeļus, vistas nagetus un daudz ko citu, izmantojot mazāk eļļas, tādējādi iegūstot kraukšķīgus produktus. Karsējošie elementi darbojas, lai atbilstoši sildītu krāsni, savukārt ventilators nodrošina karstā gaisa cirkulāciju. Novietojiet produktu uz cepšanas ar gaisu paplātes vienā slānī un izpildiet cepšanas ar gaisu tabulas norādījumus, lai nodrošinātu vislabāko darbības režīmu.

Alternatīvi, šo funkciju var izmantot, lai iegūtu lieliskus gaļas un mājputnu, kartupeļu un dārzeņu cepšanas rezultātus saskaņā ar gatavošanas tabulas ieteikumu. Šīs receptes var pagatavot, izmantojot standarta cepšanas paplāti.

### • SMART CLEAN

Tvaika iedarbība, kas rodas īpašā zemas temperatūras tīrīšanas cikla laikā ļauj bez piepūles notīrīt netīrumus un ēdienu paliekas. Ievietojiet cepeškrāsns apakšā 200 ml dzeramā ūdens un ieslēdziet funkciju tikai tad, kad krāsns ir auksta.

### • PYRO

Lai augstā temperatūrā iznīcinātu ēdiena paliekas. Ir pieejami divi paštīrīšanas cikli: Pilns cikls (Pyro) un īsāks cikls (Pyro Eco). Mēs iesakām izmantot visu ciklu, lai izbaudītu vislabāko tīrīšanas veiktspēju.

# PIRMĀ LIETOŠANAS REIZE

## 1. IESTATIET LAIKU

Pirmo reizi ieslēdzot krāsni, jums būs jāiestata laiks.



Displejā mirgos divi cipari, kas apzīmēs stundas:  
Pagrieziet slēdzi, lai iestatītu stundas, un nospiediet , lai apstiprinātu.



Displejā mirgos divi cipari, kas apzīmēs minūtes.  
Pagrieziet slēdzi, lai iestatītu minūtes, un nospiediet , lai apstiprinātu.

Lūdzu, ņemiet vērā: lai vēlāk mainītu laiku, turiet nospiektu vismaz vienu sekundi, kamēr krāsns ir izslēgta, un atkārtojiet iepriekš minētās darbības.

Pēc ilgstošāka energoapgādes pārtraukuma laiks būs jāiestata atkārtoti.

## 2. IESTATĪJUMI

Ja nepieciešams, varat mainīt noklusējuma nominālo strāvu (16 A).



Pagrieziet pielāgošanas slēdzi, lai atlasītu nominālo strāvu, un nospiediet , lai apstiprinātu.

# IKDIENAS LIETOŠANA

## 1. FUNKCIJAS IZVĒLE

Kad krāsns ir izslēgta, displejā redzams tikai laiks. Nospiediet un pieturiet , lai ieslēgtu krāsni. Pagrieziet grozāmo slēdzi, lai kreisās puses displejā skatītu galvenās pieejamās funkcijas. Atlasiet vienu no tām un nospiediet .



Lai atlasītu papildfunkciju (ja tādas ir pieejamas), atlasiet galveno funkciju un nospiediet , lai to apstiprinātu un dotos uz funkciju izvēlni.



Pagrieziet grozāmpogu, lai atlasītu apakšfunkcijas, kas ir pieejamas labās puses displejā, un pēc tam nospiediet , lai apstiprinātu.

Lūdzu, ņemiet vērā: Cepeškrāsns ir iestatīta tā, lai patērētu elektrisko jaudu tādā līmenī, kas atbilst mājas tīklam ar vismaz 3 kW (16 A) jaudu: ja jūsu mājāsaimniecībā tiek izmantota zemāka jauda, tā būs jāsamazina (13 A).

Lūdzu, ņemiet vērā: lai vēlāk mainītu nominālo strāvu, turiet nospiektu vismaz piecas sekundes, kamēr krāsns ir izslēgta, un atkārtojiet iepriekš minētās darbības.

## 3. IESILDIET CEPEŠKRĀSNI

Jauna krāsns var izdalīt aromātu, kas radies tās izgatavošanas laikā: tas ir pilnīgi normāli. Pirms sākat gatavot, ieteicams uzsildīt tukšu krāsni, lai tādējādi atbrīvotos no iespējamām smakām. Noņemiet no cepeškrāsns visus kartona aizsargmateriālus un caurspīdīgo plēvi, kā arī izņemiet no cepeškrāsns visus piederumus. Krāsni ieteicams uzsildīt līdz 200 °C, karsēt aptuveni stundu un izmantot funkciju ar gaisa cirkulāciju (piemēram, "Forc.Cirkul." vai "Cepšana ar konvekciju").  
Ievērojiet norādījumus, lai iestatītu funkciju pareizi.

Lūdzu, ņemiet vērā: Pirms pirmās cepeškrāsns lietošanas reizes ieteicams izvēdināt telpu.

## 2. FUNKCIJAS IESTATĪŠANA

Kad ir atlasīta vēlamā funkcija, varat mainīt tās iestatījumus. Ekrānā būs redzami iestatījumi, kurus varēsīt secīgi mainīt.

### TEMPERATŪRAS/GRILĒŠANAS LĪMENIS



Kad displejā mirgo ikona °C, pagrieziet slēdzi, lai mainītu vērtību, pēc tam nospiediet , lai to apstiprinātu, un turpiniet mainīt nākamos iestatījumus (ja iespējams).

Tāpat varat vienlaikus iestatīt arī grila līmeni (3 = augsts, 2 = vidējs, 1 = zems).



Lūdzu, ņemiet vērā: Tiklīdz funkcija ir aktivizēta, varat mainīt grila līmeņa temperatūru, nospiežot vai pagriežot slēdzi konkrētajā pozīcijā.

### DARBĪBAS LAIKS

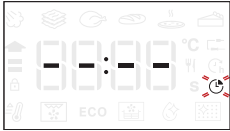

Ja displejā mirgo ikona , izmantojiet pielāgošanas slēdzi, lai iestatītu vēlamo gatavošanas laiku, un nospiediet , lai apstiprinātu.

Ja vēlaties gatavot manuāli, gatavošanas laiks nav jāiestata: Nospiediet , lai apstiprinātu, un ieslēdziet funkciju. Šādā gadījumā jūs nevarat iestatīt gatavošanas beigu laiku, iestatot aizkavēto palaišanu.

Lūdzu, ņemiet vērā: Pielāgojiet gatavošanas laiku, kas iestatīts, kamēr gatavojat, nospiežot : Pagrieziet slēdzi, lai mainītu stundas, un nospiediet , lai apstiprinātu.

### GATAVOŠANAS BEIGU LAIKA IESTATĪŠANA/ AIZKAVĒTĀ PALAIŠANA

Daudzās funkcijās pēc gatavošanas laika iestatīšanas varat aizkavēt programmas palaišanu, iestatot gatavošanas beigu laiku. Mainot gatavošanas beigu laiku, displejā redzams pašreiz iestatītais beigu laiks un mirgo ikona.



Ja nepieciešams, pagrieziet slēdzi, lai iestatītu laiku, cikos gatavošanai vajadzētu beigties, tad nospiediet , lai apstiprinātu, un palaidiet funkciju.

Ielieciet pārtiku cepeškrāsnī un aizveriet durvis: tiklīdz būs pagājis laiks, kas aprēķināts, lai gatavošana beigtos jūsu noteiktajā laikā, funkcija sāks automātiski darboties.



Lūdzu, ņemiet vērā: Iestatot aizkavētu gatavošanas sākuma laiku, tiks atspējota cepeškrāsns uzkaršanās fāze: krāsns pamazām sasniegs jūsu norādīto temperatūru, kas nozīmē, ka gatavošanas laiks būs ilgāks nekā norādīts gatavošanas tabulā.

Gaidīšanas laikā varat izmantot slēdzi, lai mainīt gatavošanas beigu laiku.

Izmantojiet vai , lai mainītu temperatūras un gatavošanas laika iestatījumus. Nospiediet , lai apstiprinātu, kad pabeigts.

### 3. AKTIVIZĒJIET FUNKCIJU

Tiklīdz ir atlasīti visi nepieciešamie iestatījumi, nospiediet , lai aktivizētu funkciju.

Jūs varat jebkurā laikā nospiegt un turēt , lai apturētu aktīvo funkciju.

### 4. PRIEKŠSILDĪŠANA

Dažās funkcijās ir cepeškrāsns priekšsildīšanas fāze: Kad funkcija atlasīta, displejā būs redzams, ka priekšsildīšana ir aktivizēta.



Tiklīdz šī fāze būs pabeigta, tiks atskaņots skaņas signāls un displejā parādīsies ziņojums, ka krāsns ir uzkarususi līdz noteiktajai temperatūrai.



Šajā brīdī ielieciet pārtiku cepeškrāsnī, aizveriet durvis un sāciet gatavot, nospiežot .

Lūdzu, ņemiet vērā: Ievietojot ēdienu krāsnī pirms priekšsildīšanas ir pabeigta, var pretēji ietekmēt gatavo ēdienu.

Atverot durvis priekšsildīšanas laikā, process tiks pārtraukts.

Kopējā gatavošanas laikā nav iekļauta priekšsildīšanas fāze. Jūs varat jebkurā laikā nomainīt vēlamo temperatūru, izmantojot slēdzi.

### 5. GATAVOŠANAS BEIGAS

Tiklīdz gatavošana būs pabeigta, tiks atskaņots skaņas signāls, un displejā būs redzams paziņojums.



Lai pagarinātu gatavošanas laiku nemainot iestatījumus, pagrieziet slēdzi uz jaunu gatavošanas laiku un nospiediet .

### 6. ĪPAŠAS FUNKCIJAS

#### AUTOMĀTISKĀ TĪRĪŠANA – PYRO



**Nepieskarieties cepeškrāsnij pirolīzes cikla laikā.**



**Neļaujiet bērniem un dzīvniekiem būt tuvumā pirolīzes laikā un pēc tās (līdz brīdim, kad telpa ir pilnībā izvēdināta).**

Pirms funkcijas palaišanas izņemiet no cepeškrāsns visus piederumus (tostarp plauktu stiprinājumus).

Ja cepeškrāsns ir uzstādīta zem plīts virsmas, pārliecinieties, vai paštīrīšanas funkcijas laikā ir izslēgti visi tās degļi vai elektriskie sildīriņķi.

Labākam rezultātam pirms Pyro funkcijas aktivizēšanas notīriet lielākos netīrumus ar mitru sūkli. Mēs iesakām izmantot Pyro funkciju tikai tad, ja iekārta ir ļoti netīra vai gatavošanas laikā slikti smako.

Pieklūstiet īpašajām funkcijām **S** un pagrieziet pogu, lai atlasītu  no izvēlnes, tad nospiediet , lai apstiprinātu.

Nospiediet , lai nekavējoties palaistu tīrīšanas ciklu, vai nospiediet , lai iestatītu darbības beigu laiku/ aizkavētās palaišanas laiku.

Sāksies krāsns tīrīšanas cikls, un durtiņas automātiski tiks bloķētas.

Pirolīzes procesa laikā krāsns durtiņas nevar atvērt. Tās būs aizslēgtas līdz brīdim, kad temperatūra atkal būs piemērotā līmenī. Pirolīzes cikla laikā un pēc tā izvēdiniet telpu.

Lūdzu, ņemiet vērā: Tīrīšanas cikla darbības laiku nevar iestatīt.

## 7. BLOĶĒŠANA

Lai bloķētu taustiņus, nospiediet  un turiet vismaz piecas sekundes.



Lai atbloķētu taustiņus, veiciet to pašu darbību.

Lūdzu, ņemiet vērā: Šo funkciju var aktivizēt arī gatavošanas laikā. Drošības nolūkos varat krāsni jebkurā brīdī izslēgt, nospiežot .

## PIEZĪMES

- Nepārklājiet cepeškrāsns iekšpusi ar alumīnija foliju.
- Nekad nevelciet katlus vai pannas pa krāsns pamatni, jo tā var sabojāt emaljas segumu.
- Nenovietojiet uz durvīm smagus svarus un neturieties pie durvīm.
- Augstākās picas cikla temperatūras dēļ ir sagaidāms nedaudz lielāks dzesēšanas ventilatora troksnis.



# NODERĪGI PADOMI

## KĀ LASĪT GATAVOŠANAS TABULU

Tabulā norādītas piemērotākās funkcijas, piederumi un līmeņi, ko izmantot dažādu ēdiena veidu pagatavošanai. Gatavošanas laiks sākas no brīža, kad ēdiens tiek ievietots cepeškrāsnī, izņemot priekšsildīšanu (ja tāda nepieciešama). Gatavošanas temperatūra un laiks ir tikai aptuveni, un tas ir atkarīgs no ēdiena daudzuma un izmantotajiem piederumiem. Sākumā ieteicams izmantot zemākos iestatījumus; ja ēdiens nav pilnībā gatavs, izvēlieties augstākus iestatījumus. Izmantojiet komplektā iekļautos piederumus un vēlams tumšas krāsas metāla kūku veidnes, un cepšanas traukus. Varat izmantot arī Pyrex un keramikas pannas un piederumus, bet šādos gadījumos gatavošanas laiks būs nedaudz ilgāks.

## DAŽĀDU ĒDIENU VIENLAICĪGA GATAVOŠANA

Izmantojot funkciju „Forc.Cirkul.”, vienlaikus var gatavot dažādus ēdienus, kam nepieciešama vienāda temperatūra (piemēram, zivi un dārzeņus), izmantojot dažādus plauktus. Izņemiet ēdienu, kuram nepieciešams īsāks gatavošanas laiks un atstājiet cepeškrāsnī ēdienu, kuram nepieciešams ilgāks.

## GAĻA

Izmantojiet jebkāda veida cepešpannu vai Pyrex trauku, kas ir piemērots gatavojamā gaļas gabala izmēram. Lai pagatavotu cepeti, ieteicams trauka apakšā ieliet buljonu un periodiski apslacīt gaļu, lai pastiprinātu garšu. Lūdzu, ņemiet vērā, ka šīs darbības laikā radīsies tvaiks. Kad cepetis ir gatavs, atstājiet to 10–15 minūtes krāsnī vai ietiniet alumīnija folijā.

Ja vēlaties grilēt gaļu, izvēlieties vienāda biezuma gabalus, lai tie izceptos vienādi. Ļoti biezi gaļas gabali jācep ilgāk. Lai gaļa neapdegtu no ārpuses, novietojiet plauktu zemāk, lai gaļa atrastos tālāk no grila. Kad pagājušas divas trešdaļas gatavošanas laika, apgrieziet gaļu otrādi. Rīkojieties uzmanīgi, atverot durvis, jo tajā brīdī izplatīsies tvaiki.

Lai savāktu gatavošanas šķidrumus ir ieteicams tieši zem stiepļu plaukta, kurā novietoti produkti, novietot notekpaplāti ar puslitru ūdens. Aplājiet, ja nepieciešams.

## DESERTI

Gatavojiet izsmalcinātus desertus ar konvekcijas funkciju tikai vienā plauktā.

Izmantojiet tumšas krāsas metāla kūku veidnes un vienmēr novietojiet tās uz komplektā iekļautā stiepļu plaukta. Gatavojot vairāk nekā vienā plauktā, izvēlieties funkciju ar gaisa plūsmu un izkārtojiet veidnes uz plauktiem pamišus, lai nodrošinātu optimālu karstā gaisa cirkulāciju.

Lai pārbaudītu, vai lupatiņu kūka ir gatava, ieduriet koka zobu bakstāmo kūkas viducī. Ja pie zobu bakstāmā nekas nepielīp, kūka ir gatava.

Izmantojot nelīpošās kūku veidnes, neieziediet to malas ar sviestu, jo citādi kūka var nepacelties vienmērīgi.

Ja cepšanas laikā tā “uzbriest”, nākamreiz izmantojiet zemāku temperatūru vai apsveriet domu mīklai pievienot mazāku daudzumu šķidruma vai maisiet mīklu mierīgāk.

Desertiem ar šķidru pildījumu vai glazūru (piemēram, siera kūkām un augļu pīrāgiem) izmantojiet funkciju „Konvekcija”. Ja kūkas pamatne ir slapja, ievietojiet plauktu zemāk un pirms pildījuma pievienošanas apkaisiet kūkas pamatni ar rīvmaizi vai biskvīta drupatām.

## RAUDZĒŠANA

Pirms ievietošanas krāsnī mīklu ieteicams apsegt ar mitru drānu. Mīklas rūgšanas laiks izmantojot šo funkciju tiek samazināts apmēram par vienu trešdaļu laika salīdzinājumā ar raudzēšanu istabas temperatūrā (20–25 °C). Rūgšanas laiks 1 kg picas mīklas sākas aptuveni pēc vienas stundas.

# GATAVOŠANAS TABULA

RECEPTĒ	FUNKCIJA	PRIEKŠSILDĪŠANA	TEMPERATŪRA (°C)	GATAVOŠANAS LAIKS (min.)	LĪMEŅI UN APRĪKOJUMS
Rauga mīklas izstrādājumi/ biskvītkūka		-	170	30 - 50	2 
		Jā	160	30 - 50	2 
		Jā	160	30 - 50	4 1 
Pildītas kūkas (siera kūka, strūdele, ābolu pīrāgs)		-	160 - 200	30 - 85	3 
		Jā	160 - 200	35 - 90	4 1 
Cepumi / kūciņas		-	160 - 170	20-40	3 
		Jā	150 - 160	20-40	4 
		Jā	150 - 160	20-40	4 1 
		Jā	135	50-90	5 4 3 1 
Pīrāgi		Jā	170	50 - 80	5 4 3 1 
Vēja kūkas		-	180 - 200	30-40	3 
		Jā	180-190	35 - 45	4 1 
		Jā	180-190	35 - 45*	5 3 1 
Bezē		Jā	90	110 - 150	3 
		Jā	90	130 - 150	4 1 
		Jā	90	140 - 160*	5 3 1 
Pica (plānā, biezā, fokača)		Jā	310	7-12	2 
		Jā	220 - 240	20-40	4 1 
		Jā	220 - 240	25-50*	5 3 1 
		Jā	210	40-60	5 4 3 1 
Maizes klaiņš 0,5 kg		-	180 - 220	50-70	2 
Maizītes		-	180 - 220	30 - 50	3 
Maize		Jā	180 - 220	30-60	4 1 
Saldēta pica		Jā	250	10 - 15	2 
		Jā	250	10 - 20	4 1 
Pīrādziņi (dārzenu pīrāgs, sāļais pīrāgs)		Jā	180-190	45-60	2 
		Jā	180-190	45-60	4 1 
		Jā	180-190	45 - 70*	5 3 1 

FUNKCIJAS	Tradicionāls	Grīls	Turbo grīls	Piespiedu gaiss	Konvekcijas cepšana	ECO	Grilēšana karstā gaisā
-----------	--------------	-------	-------------	-----------------	---------------------	-----	------------------------

AUTOMĀTISKĀS FUNKCIJAS	Casserole (Gatavošana katlā)	Gaļa	Maize	Picas funkcija	Mīklas izstrādājumi
------------------------	------------------------------	------	-------	----------------	---------------------

PIEDERUMI	Stieplu plaukts	Cepeškrāsns paplāte vai kūkas veidne uz stieplu plaukta	Notekplāte/cepešpanna vai cepešpanna uz stieplu plaukta	Šķidrumu savākšanas paplāte/cepešpanna	Šķidrumu savākšanas paplāte ar 500 ml ūdens
-----------	-----------------	---	---	--	---

RECEPTĒ	FUNKCIJA	PRIEKŠSILDĪŠANA	TEMPERATŪRA (°C)	GATAVOŠANAS LAIKS (min.)	LĪMEŅI UN APRĪKOJUMS
Vols-au-vent/kārtainās miklas cepumi		Jā	190-200	20 - 30	
		Jā	180-190	20-40	
		Jā	180-190	20 - 40*	
Lazanja / pīrāgi		-	190-200	40 - 80	
Cepti makaroni / kaneloni		-	190-200	25 - 60	
Jēra/teļa/liellopa/cūkas gaļa 1 kg		-	190-200	60-90	
Vistas/truša/piles gaļa, 1 kg		-	200-230	50 - 80 **	
Tītara/zoss gaļa, 3 kg		-	190-200	90 - 150	
Cepta zivs/pergamentā pagatavota zivs (fileja, vesela)		Jā	180 - 200	40-60	
Pildīti dārzeņi (tomāti, cukini, baklažāni)		Jā	180 - 200	50 - 60	
Graudzēta maize		-	3 (augsts)	3 - 6	
Zivs fileja / Steiks		-	2 (Vid.)	20 - 30***	
Desas/kebabi/ribiņas/hamburgers		Jā	200-220	15 - 30***	
Cepta vista 1-1,3 kg		Jā	200-220	55-70**	
Cepta liellopu gaļa (asiņaina) 1 kg		-	2 (Vid.)	35 - 50**	
Jēra stilbs / apakšstilbs		-	2 (Vid.)	60 - 90**	
Cepti kartupeļi		Jā	200-220	35 - 55**	
Dārzeņu sacepums		Jā	200-220	10-25	
Pilna maltīte: Augļu pīrāgs (5. līmenis)/ lazanja (3. līmenis)/gaļa (1. līmenis)		Jā	190	40 - 120*	
Pilna maltīte: Augļu torte (5. līmenis) cepti dārzeņi (4. līmenis)/lazanja (2. līmenis)/gaļas gabaliņi (1. līmenis)		Jā	190	40 - 120*	
Lazanja un gaļa		Jā	200	50 - 120*	
Gaļa un kartupeļi		Jā	200	45 - 120*	
Zivs un dārzeņi		Jā	180	30 - 50	
Gaļas cepetis ar pildījumu	ECO	-	200	80 - 120*	
Gaļas gabali (trusis, vista, jērs)	ECO	-	200	50 - 120*	

\* Aprēķinātais laiks: pēc vajadzības ēdienu var izņemt ārā no cepeškrāsns arī citā laikā.

\*\* Ja nepieciešams, pagrieziet produktus uz otru pusi, kad pagājušas divas trešdaļas no gatavošanas laika.

\*\*\* Gatavošanas laika vidū apgrieziet produktus uz otru pusi.





FUNKCIJAS						ECO	
	Tradicionāls	Grils	Turbo grils	Piespiedu gaiss	Konvekcijas cepšana	ECO	Grilēšana karstā gaisā
AUTOMĀTISKĀS FUNKCIJAS							
	Casserole (Gatavošana katlā)	Gaļa	Maize	Picas funkcija	Miklas izstrādājumi		
PIEDERUMI							
	Stieplu plaukts	Cepeškrāsns paplāte vai kūkas veidne uz stieplu plaukta	Notekpaplāte/cepešpanna vai cepešpanna uz stieplu plaukta	Šķidrumu savākšanas paplāte/cepešpanna	Šķidrumu savākšanas paplāte ar 500 ml ūdens		

# CEPŠANA AR GAISU — GATAVOŠANAS TABULA





















	RECEPTĒ	FUNKCIJA	IETEICAMĀIS DAUDZUMS	PRIEKŠSILDĪŠANA	TEMPERATŪRA (°C)	DARBĪBAS LAIKS (MIN.)	PLAUKTS UN PIEDERUMI
SALDĒTA PĀRTIKA	Saldēti frī kartupeļi		650-850 g	Jā	200	25 - 30	
	Saldēti vistas nageti		500 g	Jā	200	15-20	
	Zivju pirkstiņi		500 g	Jā	220	15-20	
	Sīpolu gredzeni		500 g	Jā	200	15-20	
DĀRZENĪ	Svaigi panēti cukini		400 g	Jā	200	15-20	
	Mājās gatavoti frī kartupeļi		300–800 g	Jā	200	20–40	
	Dārzeņu maisījums		300–800 g	Jā	200	20 - 30	
GAĻA UN ZIVIS	Chicken breasts		1-4 cm	Jā	200	20–40	
	Vistas spārniņi		200-1500 g	Jā	220	30 - 50	
	Panēta kotlete		1-4 cm	Jā	220	20 - 50	
	Zivs fileja		1-4 cm	Jā	220	15–25	

Lai pagatavotu svaigus vai mājās gatavotus ēdienus, uzklājiet plānu eļļas kārtiņu pāri ēdiena virsmai.



Lai nodrošinātu vienmērīgu izcepšanos, apmaisiet produktus, kad ir pagājuši puse no ieteicamā gatavošanas laika.

FUNKCIJAS	 Grilēšana karstā gaisā		
PIEDERUMI	 Gatavošanas ar gaisu paplāte	 Cepeškrāsns paplāte vai kūkas veidne uz stieplu plaukta	 Notekpaplāte/cepešpanna vai cepešpanna uz stieplu plaukta

# GATAVOŠANAS TABULA TVAIKS+

PRODUKTI	RECEPTĒ	DAUDZUMS	TIME (MIN.)	PIEDERUMI	ŪDENS
MAIZE	Smalkmaizītes	80-100 g	30-45		100 ml
	Sviestmaize folijā	300-500 g	40-60		
	Maize	500g-2 kg	50-100		
	Bagetes	200-300 g	30-45		
SMALKMAIZĪTES	Cepumi	viena panna	25-35		
	Mafini	30-60 g	25 - 45		
	Biskvītkūka	500-700 g	30 - 50		
	Pirāgi	viena panna	35 - 55		
GAĻA	Cepetis	1 kg	60-110		200 ml
	Riņņas	500g-1,5 kg	50 - 75		
	Vista	1-1,5 kg	55 - 80		
	Vista/Titars	3 kg	100-140		
ZIVS	Zivs steiks	0,5-2 cm	15-25		
	Zivs steiks	2-4 cm	20 - 35		
	Vesela zivs	300- 600 g	20 - 30		
	Vesela zivs	600 -1200 g	25 - 45		
DĀRZEŅI	Cepti kartupeļi	0,5-1,5 kg	45-60		
	Pildīta paprika	1-2 kg	35 - 55		
	Cepti brokoļi	0,3-1 kg	30 - 50		
	Cepti cukini	0,5-1,5 kg	30 - 50		

Aktivizējiet TVAIKA+ funkciju tikai tad, ja krāsns ir auksta. Gatavošanas laikā atverot ierīces durvis un papildinot ūdeni, var tikt ietekmēti gatavošanas rezultāti.

PIEDERUMI			
	Gatavošanas ar gaisu paplāte	Cepeškrāsns paplāte vai kūkas veidne uz stieplu plaukta	Notekpaplāte/cepešpanna vai cepešpanna uz stieplu plaukta

# APKOPE UN TĪRĪŠANA

**Pirms veikt cepeškrāsns apkopi, pārliedzinieties, ka tā ir atdzisusi.**

**Neizmantojiet tvaika tīrītājus.**

**Neizmantojiet metāla sūkļus, abrazīvus priekšmetus un abrazīvus/kodīgus tīrīšanas līdzekļus, jo tie var sabojāt ierīces virsmas.**

**Uzvelciet aizsargcimdus.**

**Pirms jebkādu apkopes darbu veikšanas, mikroviļņu krāsns ir jāatvieno no elektrotīkla.**

## ĀRĒJĀS VIRSMAS

• Tīriet virsmas ar mitru mikrošķiedras drānu. Ja tās ir ļoti netīras, pievienojiet ūdenim dažus pilienus mazgājamā līdzekļa ar neitrālu pH līmeni. Beigās noslaukiet mitrumu ar sausu lupatiņu.

• Neizmantojiet korozīvus vai abrazīvus tīrīšanas līdzekļus. Ja šie līdzekļi nokļūst uz cepeškrāsns virsmām, nekavējoties noslaukiet skartās vietas ar mitru mikrošķiedru drānu.

## IEKŠĒJĀS VIRSMAS

• Pēc katras lietošanas reizes ļaujiet cepeškrāsnij atdzist, un to ieteicams tīrīt, kamēr krāsns ir vēl nedaudz silta, lai notīrītu sakrājušos netīrumus un traipus no ēdiena paliekām. Lai izžāvētu kondensātu, kas radies, gatavojot ēdienus ar lielu ūdens saturu, ļaujiet krāsnij pilnībā atdzist un tad izslaukiet to ar drānu vai sūkli.

• Ieslēdziet funkciju "Smart Clean" (Viedā tīrīšana), lai kārtīgi notīrītu iekšējās virsmas. (Tikai dažiem modeļiem).

• Tīriet durvju stiklu ar piemērotu šķidro mazgāšanas līdzekli.

• Lai atvieglotu tīrīšanu, krāsns durtiņas var izņemt.

## PIEDERUMI

Pēc lietošanas iegremdējiet piederumus mazgāšanas šķidrumā, izmantojot virtuves cimds, ja piederumi vēl ir karsti. Ēdiena paliekas var viegli notīrīt ar suku vai sūkli.

Netīriet ēdienu termometru un gaļas termometru (ja tāds ir) trauku mazgājamajā mašīnā. Gatavošanas ar gaisu paplāti (ja tāda ir) var mazgāt trauku mazgājamajā mašīnā.

## KATALĪTISKO PLĀTŅU TĪRĪŠANA

(TIKAI DAŽIEM MODEĻIEM)

Šī cepeškrāsns aprīkota ar īpašām katalītiskajām plātnēm, kas, pateicoties to paštīrošajam pārklājumam, kas ir ļoti porains un spēj absorbēt taukus un netīrumus, ļauj vieglāk iztīrīt gatavošanas nodalījumu. Šīs plātnes ir piestiprinātas plauktu stiprinājumiem: Mainot plauktu stiprinājumu pozīciju un ievietojot tos atpakaļ, pārliedzinieties, ka augšējie āķi ir ieķēti attiecīgajos plātņu caurumos.

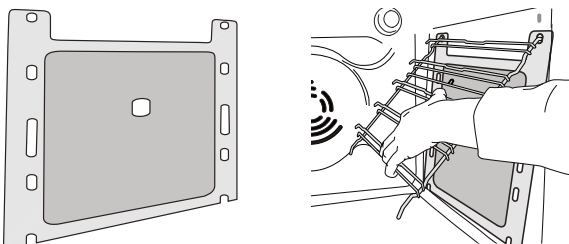

Lai nodrošinātu labāko katalītisko plātņu paštīrošo īpašību sniegumu, krāsns ieteicams uzsildīt līdz 200 °C, karsēt aptuveni stundu un izmantot funkciju „Convection Bake”. Šajā laikā krāsnij jābūt tukšai. Pēc tam ļaujiet krāsnij atdzist un tikai tad iztīriet ēdienu atliekas, izmantojot maigu sūkli.

Lūdzu, ņemiet vērā: kodīgi un abrazīvi tīrīšanas līdzekļi, cietas birstes, asi sūkļi vai krāsns aerosoli var sabojāt katalītisko virsmu un ietekmēt ierīces paštīrošās īpašības.

Ja nepieciešama plātņu nomaiņa, lūdzu, sazinieties ar pēc pārdošanas servisu.

## SPULDZES NOMAIŅA

Lai nomainītu lampu, sazinieties ar pēc pārdošanas servisu.

## DURVJU IZŅEMŠANA UN ATKĀRTOTA IEVIETOŠANA

**1.** Lai izņemtu durvis, pilnībā tās atveriet un nolaidiet fiksatorus, līdz tie ir bloķēšanas stāvoklī.

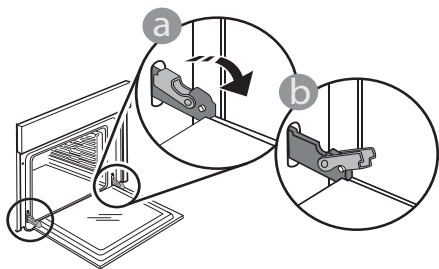

**2.** Iespējami stingrāk aizveriet durvis. Ar abām rokām stingri turiet durvis — neceliet tās aiz roktura.

Vienkārši izņemiet durvis, turpinot tās vārt ciet un vienlaikus velkot uz augšu, līdz tās atbrīvojas no stiprinājuma. Nolieciet durvis malā, atbalstot tās uz mīkstas pamatnes.

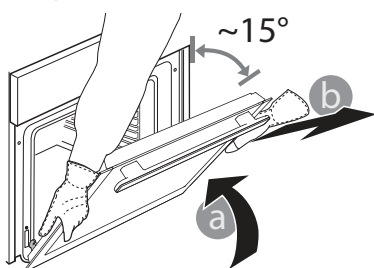

**3.** Ievietojiet atpakaļ durvis, virzot tās gar cepeškrāsni, novietojot lamstiņu āķīšus pretī to vietām un nostiprinot augšējo daļu īstajā pozīcijā.

**4.** Nolaidiet durvis un tad pilnībā atveriet tās. Nolaidiet lamatiņas to sākotnējā pozīcijā: Pārļiecinieties, ka tās tiek nolaistas līdz zemākajai pozīcijai.

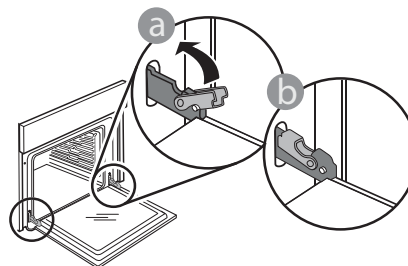

Ar nelielu spiedienu pārbaudiet, vai fiksatori ir pareizā stāvoklī.

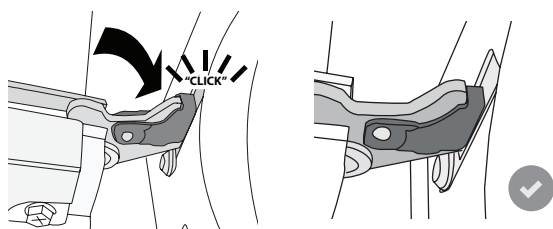

**5.** Pamēģiniet aizvērt durvis un pārļiecinieties, ka tās ir vienā līmenī ar vadības paneli. Ja tā nav, atkārtojiet iepriekš minētās darbības: Ja durvis nedarbojas pareizi, tās var tikt bojātas.

## NOLAIDIET AUGŠĒJO SILDELEMENTU

(TIKAI DAŽIEM MODEĻIEM)

**1.** Izņemiet malējos plauktu stiprinājumus.

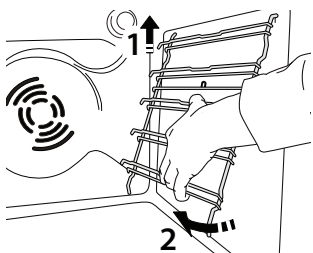

**2.** Nedaudz izvelciet uz āru sildelementu un nolaidiet to.

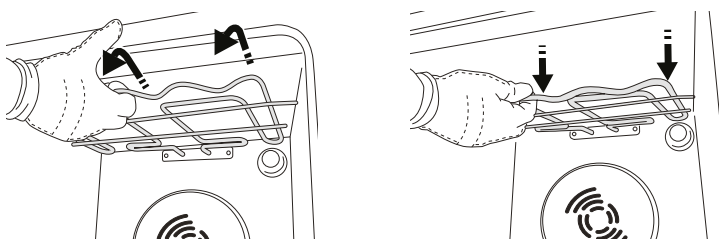

**3.** Lai sildelementu uzliktu atpakaļ, celiet to augšup, velkot nedaudz pret sevi, un pārļiecinieties, vai tas balstās uz sānu atbalstiem.

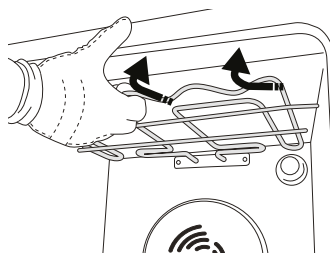

# PROBLĒMU NOVĒRŠANA

Problēma	Iespējamais cēlonis	Risinājums
Krāsns nedarbojas.	Elektroapgādes traucējumi. Atvienojiet no elektrotīkla.	Pārbaudiet, vai elektrotīklā ir strāva un vai cepeškrāsns ir pievienots elektrotīklam. Izlēdziet cepeškrāsni un vēlreiz ieslēdziet to, lai redzētu, vai kļūme ir novērsta.
Ekrānā redzams burts "F" un skaitlis.	Programmatūras problēma.	Sazinieties ar zvanu centru un norādiet numuru pēc burta "F".
Displejs uzrāda neskaidru tekstu un šķiet bojāts.	Cits valodu kopums.	Sazinieties ar zvanu centru.
Gatavošanas cikls ar termometru ir beidzies bez acīmredzama iemesla vai kļūdas. Ekrānā tiek uzdrukāts F3E3.	Ēdienu termometrs nav pareizi pievienots.	Pārbaudiet ēdienu termometra savienojumu.

## Noteikumi, standarta dokumentācija un papildu informācija izstrādājumu ir pieejama:

- Izmantojot uz izstrādājuma norādīto kvadrāt kodu
- Apmeklējot mūsu tīmekļa vietni **docs.whirlpool.eu**
- Vai arī **sazinieties ar mūsu pēcpārdošanas apkopes dienestu** (tālruna numurs norādīts garantijas bukletā).  
Sazinoties ar mūsu pēcpārdošanas centru, lūdzu, nosauciet kodus, kas redzami izstrādājuma datu plāksnītē.

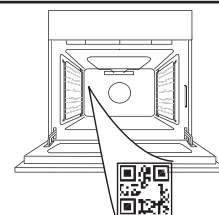

Whirlpool



400020003124



**DĖKOJAME, KAD ĮSIGIJOTE „WHIRLPOOL“ GAMINĮ**

Kad galėtumėte tinkamai pasinaudoti pagalba, užregistruokite gaminį svetainėje [www.whirlpool.eu/register](http://www.whirlpool.eu/register)

**NORĖDAMI GAUTI DAUGIAU INFORMACIJOS, NUSKAITYKITE ANT PRIETAISO ESANTĮ QR KODĄ**

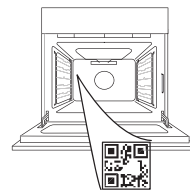

Prieš naudodamiesi prietaisu atidžiai perskaitykite saugos instrukcijas.

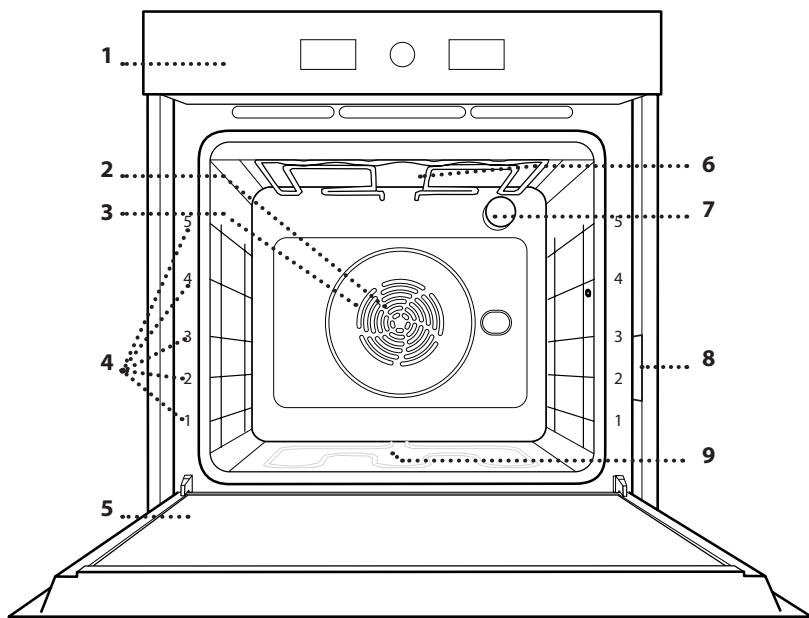
**GAMINIO APRAŠYMAS**

1. Valdymo skydelis
2. Ventilatorius
3. Žiedinis kaitinimo elementas (nesimato)
4. Lentynų laikikliai (lygis nurodytas orkaitės priekyje)
5. Durelės
6. Viršutinis kaitinimo elementas / keptuvas
7. Lempa
8. Duomenų lentelė (nenuimkite)
9. Apatinis kaitinamasis elementas (nesimato)

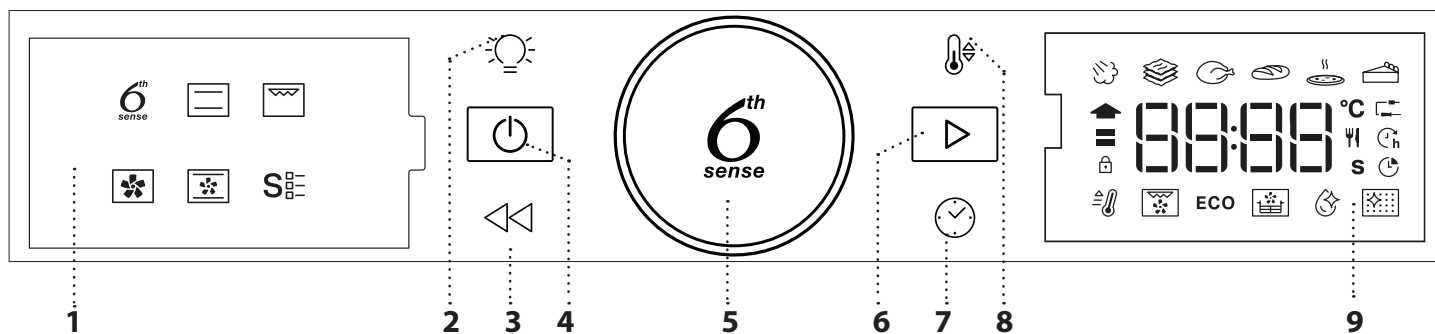
**VALDYMO SKYDELIS****1. KAIRYSIS EKRANAS****2. LEMPUTĖ**

Ijungia išjungia lemputę.

**3. ATGAL**

Grįžkite į ankstesnį ekraną. Suteikia galimybę keisti nustatymus gaminimo metu.

**4. ON / OFF**

Naudojama įjungti arba išjungti krosnelę ir sustabdyti funkciją.

**5. SUKAMA RANKENĖLĖ / „6TH SENSE“****MYGTUKAS**

Pasukite šią rankenėlę norėdami pereiti per funkcijas ir nustatyti visus gaminimo parametrus. Paspauskite ir pasirinkite, nustatykite, pasiekite ir patvirtinkite funkcijas arba parametrus, kad būtų pradėta gaminimo programa.

**6. PALEIDIMAS**

Funkcijų paleidimui ir nustatymų patvirtinimui arba nustatyti reikšmei.

**7. LAIKAS**

Naudojamas nustatyti laiką arba keisti ir reguliuoti gaminimo laiką.

**8. TEMPERATŪRA**

Naudojama nustatyti temperatūrą.

**9. DEŠINYSIS EKRANAS**

# PRIEDAI

## GROTELĖS

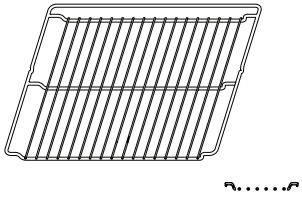

Skirta maistui gaminti arba naudoti kaip atramą puodams, pyragų skardoms ir kitiems gaminimo indams.

## SURINKIMO PADĖKLAS

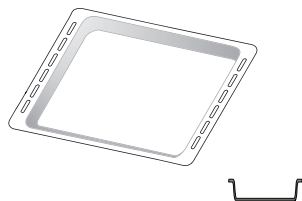

Naudojamas kaip orkaitės padėklas kepant mėsą, žuvį, daržoves, itališką duonelę ir pan. arba kaip skysčių surinkimo skarda, kai kepant įstatoma po grotelėmis.

## KEPIMO SKARDA \*

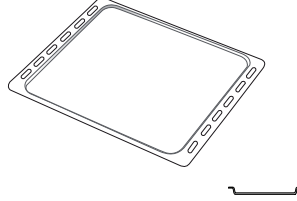

Kepti duonai ir kitiems gaminiams iš tešlos, bet taip pat ir kepsniams, žuviai folijoje ir kt.

## SLANKIOJANČIOS GROTELĖS \*

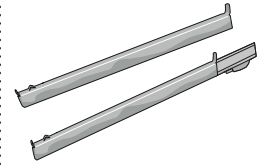

Palengvina priedų įstatymą ir išėmimą.

## KARŠTO ORO GRUZDINTUVĖS PADĖKLAS \*

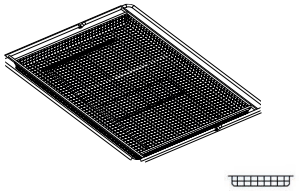

Skirtas naudoti gaminant su karšto oro gruzdintuvės funkcija, kepimo padėklą įdėjus į žemesnį lygį, kad būtų surinkti trupiniai ir lašantys skysčiai. Jį galima plauti indaplovėje.

Atsižvelgiant į įsigytą modelį, priedų skaičius ir tipas gali skirtis. Kitus priedus galima įsigyti atskirai; dėl užsakymų ir informacijos kreipkitės į klientų aptarnavimo tarnybą.

\* Tik tam tikruose modeliuose

## PGROTELIŲ IR KITŲ PRIEDŲ ĮSTATYMAS

Įstatykite grotelės horizontaliai ir stumkite jas išilgai laikiklių. Įsitikinkite, kad aukštesnis grotelių kraštas yra nukreiptas į viršų.

Kitus priedus, pvz., surinkimo padėklą ir kepimo skardą, dėkite taip pat, kaip ir grotelės.

## SKERSINIŲ GROTELIŲ IŠĖMIMAS IR ĮSTATYMAS

• Jei norite išimti grotelių laikiklius, pakelkite aukštyrą ir ištraukite apatinę dalį iš angų: dabar galite išimti lentynų laikiklius.

• Norėdami įstatyti skersines grotelės, pirmiausia įstatykite jas į viršutinę tvirtinimo vietą. Laikydami pakeltas stumkite jas į orkaitės kamerą, tada nuleiskite į apatinę įstatymo vietą.

## SLANKIOJANČIŲ GROTELIŲ ĮSTATYMAS (JEI YRA)

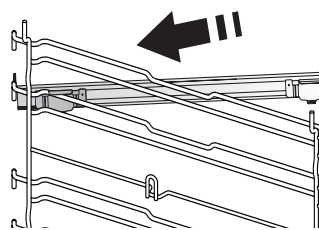

Išimkite lentynų laikiklius iš orkaitės ir nuimkite apsaugines plastikines dalis nuo slankiojančių grotelių.

Viršutinį grotelių fiksatorių pritvirtinkite prie skersinių grotelių ir nustumkite jį iki galo. Į tą padėtį nuleiskite ir kitą fiksatorių.

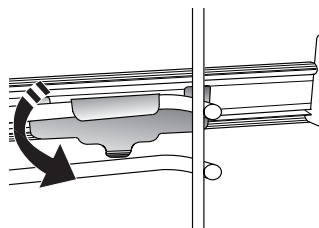

Laikiklius įstatykite tvirtai paspausdami apatinę fiksatoriaus dalį. Patikrinkite, ar skersinės grotelės gali judėti laisvai. Tuos pačius veiksmus su skersinėmis grotelėmis atlikite kitoje pusėje ir tame pačiame lygmenyje.

Pastaba: Slankiojančias grotelės galima įstatyti bet kuriame lygmenyje.

## FUNKCIJOS

### „6TH SENSE“

Jos leidžia visiškai automatiškai ruošti visų tipų maistą (lazaniją, mėsą, žuvį, daržoves, pyragėlius ir pyragus, sūrius pyragėlius, duoną, picą). Norėdami tinkamai pasinaudoti funkcija, vadovaukitės atitinkamos gaminimo lentelės nurodymais.

#### GARAI +

Naudodami funkciją „Steam+“ pasieksite puikių rezultatų, nes gaminimo ciklo metu yra naudojami garai. Ši funkcija pasiūlo tinkamiausią temperatūrą ruošiant įvairiausių patiekalus; pagrindinių patiekalų gaminimo laikas ir vandens kiekis (100 / 200 ml) nurodyti santykinėje gaminimo lentelėje, kurią galite rasti internete. Garų funkciją visada įjunkite tik kai orkaitė yra šalta, ir tik įpylę geriamojo vandens į apačioje esančią ertmę.

#### TROŠKINIMAS

Ši funkcija pasiūlo optimaliausią temperatūrą ir gaminimo būdą patiekalams iš makaronų.

#### MĖSA

Ši funkcija pasiūlo optimaliausią temperatūrą ir gaminimo būdą mėsai.

#### DUONA

Ši funkcija automatiškai pasiūlo optimaliausią temperatūrą ir gaminimo būdą visų tipų duonai.

#### PICA

Ši funkcija leidžia iškepti puikią naminę picą greičiau nei per 10 minučių, kaip restorane.

Specialus kepimo ciklas veikia esant aukštesnei nei 300 laipsnių Celsijaus temperatūrai, todėl picos viduje būna minkštos, kraštuose traškios ir tolygiai paruduoja.

Šią funkciją derinant su „Pizza Stone WPro“ priedu ir įkaitinus 30 minučių, picą galima iškepti per 5–8 min.

Norėdami užsisakyti ir gauti daugiau informacijos, kreipkitės į klientų aptarnavimo centrą arba [www.whirlpool.eu](http://www.whirlpool.eu).

#### PYRAGAIČIAI

Ši funkcija pasiūlo optimaliausią temperatūrą ir gaminimo būdą visų tipų pyragams.

#### TRADIC. GAMIN.

Bet kokio patiekalo gaminimas tik ant vienos lentynos.

#### GRILL

Naudojama ant grotelių kepti didkepsnius, kebabus ir dešreles, gaminti daržoves ir užkepėles ar paskrudinti duoną. Kai ant grotelių kepate mėsą, naudokite surinkimo padėklą, kad į jį tekėtų patiekalo sultys: Skysčių surinkimo skardą įstatykite bet kuriame lygmenyje po grotelėmis ir įpilkite į ją 500 ml geriamojo vandens.

#### PRIV. ORO SR.

Naudojama gaminant kelis patiekalus, kuriems reikalinga ta pati gaminimo temperatūra ir gaminant ant kelių (daugiausia trijų) lentynų tuo pačiu metu. Šią funkciją galima naudoti įvairiems patiekalams gaminti – maisto kvapai nepersiduoda iš vieno maisto į kitą.

#### KONVEKC. KEP.

Naudojama gaminant mėsą ir kepant pyragus su įdaru ant vienos lentynos.

### SPECIALIOSIOS FUNKCIJOS

#### • SPARTUSIS ĮKAIT.

Naudojama greitai įkaitinti orkaitę.

#### • TURBO GRILL

Didelių mėsos gabalų (kojų, jautienos ir vištienos kepsnių) kepimas. Rekomenduojama įstatyti skysčių surinkimo padėklą, kuriame susirinktų patiekalo sultys: Skysčių surinkimo skardą įstatykite bet kuriame lygmenyje po grotelėmis ir įpilkite į ją 500 ml geriamojo vandens.

#### • EKO CIKLAS

Tinka gaminant didelius mėsos gabalus su įdaru ir mėsos filė ant vienos lentynėlės. Jei naudojamas šis Ciklas EKO, gaminimo metu lemputė lieka išjungta. Kai naudojate EKO ciklą ir norite optimizuoti energijos sąnaudas, orkaitės durelių nederėtų varstyti gaminimo metu.

#### • KEPIMAS ORE/KONVEKCINIS KEPSNYS

Naudodami specialų orinį kepimo padėklą (pridedamas prie kai kurių modelių) galite kepti bulvytes, vištienos grybukus ir kitus patiekalus naudodami mažiau aliejaus, todėl jie bus maloniai traškūs. Kaitinimo elementų ciklas, siekiant tinkamai įkaitinti orkaitę, ventiliatoriui sukeliama oro cirkuliacija. Padėkite maistą ant karšto oro gruzdintuvės padėklo vienu sluoksniu ir vykdykite gaminimo naudojantis karšto oro gruzdintuve lentelėje pateiktas instrukcijas, kad rezultatai būtų geriausi.

Šią funkciją taip pat galima naudoti norint pasiekti puikių mėsos ir paukštienos, bulvių ir daržovių kepimo rezultatų pagal kepimo lentelės rekomendacijas. Šiuos receptus galima paruošti naudojant standartinę kepimo skardą.

#### • IŠMANUS VALYMAS „SMART CLEAN“

Valymo ciklo metu specialiai išleidžiami žemos temperatūros garai, kad galėtumėte be vargo pašalinti nešvarumus ir maisto likučius. Orkaitėje išpilkite 200 ml vandens ir įjunkite šią funkciją, kai orkaitė šalta.

#### • PYRO

Naudojama siekiant aukšta temperatūra pašalinant gaminant atsiradusius nešvarumus. Galimi du automatinio valymo ciklai: Ilgasis ciklas („Pyro“) ir trumpesnis ciklas („Pyro Eco“). Rekomenduojame naudoti visą ciklą, kad valymo rezultatai būtų geriausi.

# NAUDOJIMAS PIRMĄ KARTĄ

## 1. NUSTATYKITE LAIKĄ

Pirmą kartą įjungus krosnelę, jums reikės nustatyti laiką.



Mirksės du valandoms skirti skaitmenys: Pasukite rankenėlę ir nustatykite valandą ir patvirtinkite paspausdami

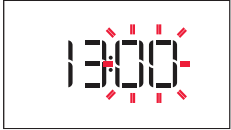

Ekrane mirksės du minutėms skirti skaitmenys. Pasukite rankenėlę ir nustatykite minutes ir patvirtinkite paspausdami

Pastaba: Jei vėliau norėsite pakeisti laiko nustatymus, nuspauskite ir apie vieną sekundę palaikykite , kai orkaitė yra išjungta, tada pakartokite anksčiau aprašytus veiksmus. atsinaujinus elektros tiekimui, gali tekti nustatyti laiką dar kartą.

## 2. NUSTATYMAI

Jei reikia, galite pakeisti numatytąjį vardinės srovės vienetą (16 A).



Sukite pasirinkimo rankenėlę ir pasirinkite vardinę srovę, o paspausdami patvirtinkite.

Pastaba: Orkaitė užprogramuota vartoti elektros galią, suderinamą su namų tinklo parametrais, bet neviršyti 3 kW (16 A). Jei jūsų namuose vartojama mažesnės galia, jums reikės sumažinti šią reikšmę (13 A).

Pastaba: Norėdami vėliau pakeisti vardinę srovę, paspauskite ir palaikykite bent penkias sekundes išjungtą orkaitę ir pakartokite pirmiau nurodytus veiksmus..

## 3. ĮKAITINKITE ORKAITĘ

Iš naujos orkaitės gali skliti nuo gamybos likę kvapas: Tai visiškai normalu.

Kad pašalintų gamybos metu likę kvapai, prieš pradėdami gaminti maistą, rekomenduojama įkaitinti tuščią orkaitę. Tik prieš tai iš orkaitės išimkite kartonines apsaugines dalis, apsauginę plėvelę ir priedus. Orkaitę rekomenduojama įkaitinti iki 200 °C ir palikti veikti apytikriai vieną valandą, įjungus kepimo funkciją su oro srautu (pvz., „Karšto oro srautas“ ar „Convection Bake/Konvekcinis kepimas“).

Vadovaukitės instrukcijomis, kad tinkamai nustatytumėte funkciją.

Pastaba: Panaudojus prietaisą pirmą kartą, rekomenduojama išvėdinti kambarį.

# KASDIENIS NAUDOJIMAS

## 1. PASIRINKITE FUNKCIJĄ

Kai orkaitė išjungta, tik laikas rodomas ekrane. Palaikykite nuspaudę ir įjunkite orkaitę. Sukite sukamąją rankenėlę ir kairėje ekrano pusėje peržiūrėkite galimas pagrindines funkcijas. Pasirinkite vieną ir paspauskite .

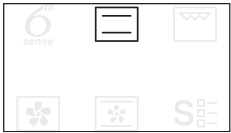

Jei norite pasirinkti papildomą funkciją (kai tai įmanoma), pasirinkite pagrindinę funkciją ir paspauskite , kad patvirtintumėte ir pereitumėte į funkcijos meniu.

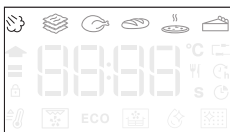

Sukite sukamąją rankenėlę ir dešinėje ekrano pusėje pasirinkite iš galimų papildomų funkcijų, o tada paspauskite , kad patvirtintumėte.

## 2. NUSTATYKITE FUNKCIJĄ

Pasirinkę reikiamą funkciją, galite pakeisti jos nustatymus. Ekrane pasirodys nustatymai, kuriuos galima keisti eilės tvarka.

TEMPERATURE / GRILL LEVEL (TEMPERATŪRA / KEPINTUVO LYGIS)



Kai ekrane mirksi °C piktograma, pasukite rankenėlę, kad pakeistumėte vertę, tada paspauskite , kad patvirtintumėte, ir toliau keiskite tolesnius nustatymus (jei įmanoma).

Tuo pačiu metu galite nustatyti ir kepinimo lygį (3 = aukštas, 2 = vidutinis, 1 = žemas).



Atkreipkite dėmesį. Jei funkcija jau veikia, temperatūrą ar kepinimo lygį galite pakeisti paspausdami arba pasukdami rankenėlę.

### TRUKMĖ



Kai ekrane mirksi piktograma , naudodamiesi reguliavimo rankenėle nustatykite reikiamą gaminimo laiko trukmę, tada paspausdami patvirtinkite.

Jei gaminimo procesą ketinate valdyti patys, gaminimo laiko nustatyti nereikia. Spausdami patvirtinkite ir įjunkite funkciją. Šiuo atveju gaminimo pabaigos laiko programuojant atidėtą paleidimą nustatyti negalėsite.

Pastaba: Paspausdami galėsite reguliuoti gaminimo metu nustatytą gaminimo laiką: Sukdami rankenėlę pakeiskite valandas, o paspausdami patvirtinkite.

### GAMINIMO PABAIGOS LAIKO NUSTATYMAS / ATIDĖTAS PALEIDIMAS

Naudojant daugelį funkcijų ir nustačius gaminimo laiką galima atidėti funkcijos paleidimą užprogramavus gaminimo pabaigos laiką. Jei galima keisti gaminimo pabaigos laiką, ekrane bus rodomas apytikris funkcijos gaminimo pabaigos laikas ir mirksės piktograma .



Jei reikia, sukdami rankenėlę nustatykite pageidaujamą gaminimo pabaigos laiką, tada paspausdami patvirtinkite ir įjunkite funkciją. Sudėkite maistą į orkaitę ir uždarykite dureles: Praėjus nustatytam laikui, funkcija įsijungs automatiškai, kad gaminimas būtų baigtas jūsų nustatytu laiku.



Atkreipkite dėmesį. Naudojant atidėto paleidimo pradžios laiko programavimo funkciją orkaitės įkaitinimo fazė išjungžiama: Orkaitė pamažu pasiekia reikiamą temperatūrą, todėl gaminimo laikas bus šiek tiek ilgesnis nei nurodyta gaminimo lentelėje. Laukimo metu naudodamiesi rankenėle galite pakeisti užprogramuotą gaminimo pabaigos laiką. Spausdami arba pakeiskite temperatūros ir gaminimo laiko nustatymus. Paspauskite ir patvirtinkite, kai baigsite.

### 3. ĮJUNKITE FUNKCIJĄ

Pritaikę reikiamus nustatymus, paspauskite ir suaktyvinkite funkciją.

Jei norite pristabdyti šiuo metu aktyvią funkciją, bet kuriuo metu paspauskite ir palaikykite .

### 4. ĮKAITINIMAS

Kai kurios funkcijos naudoja įkaitinimo fazę: Kai funkcija jau veikia, ekrane rodoma, kaip vykdomas įkaitinimas.



Pasibaigus šiai fazei, pasigirs garso signalas, o ekrane bus rodoma, kad orkaitė pasiekė nustatytą temperatūrą.



Tada atidarykite dureles, sudėkite maistą į orkaitę, uždarykite dureles ir pradėkite gaminti paspausdami .

Pastaba: Jei maistą įdėsite į orkaitę dar nepasibaigus įkaitinimo procesui, galite nusivilti gaminimo rezultatu. Jei įkaitinimo fazės metu atidarysite dureles, įkaitinimas bus sustabdytas.

Į bendrąjį gaminimo laiką nėra įtraukta įkaitinimo fazė. Naudodamiesi rankenėle jūs galite bet kada pakeisti orkaitės temperatūrą.

### 5. GAMINIMO PABAIGA

Pasigirs garso signalas, o ekrane bus rodoma, kad gaminimas baigtas.



Jei norite pratęsti gaminimo laiką nekeisdami nustatymų, sukite rankenėlę ir nustatykite naują gaminimo laiką bei paspauskite .

### 6. SPECIALIOS FUNKCIJOS

#### AUTOMATINIS ORKAITĖS VALYMAS NAUDOJANT PIROLIZĘ

**Nelieskite orkaitės vykstant pirolizės ciklui.**

**Pasirūpinkite, kad veikiant pirolizės ciklui (ir kol išvėdinsite patalpą), prie orkaitės nebūtų vaikų ir gyvūnų.**

Jei norite naudotis funkcija, iš orkaitės išimkite visus priedus, įskaitant ir skersines groteles. Jei orkaitė įrengiama po kaitlente, pasirūpinkite, kad savaiminio valymo funkcijos veikimo metu visi degikliai ar elektrinės kaitlentės būtų išjungtos.

Norėdami gerai nuvalyti, prieš naudodami pirolizės funkciją, drėgna kempine pašalinkite didžiausius nešvarumus. Pirolizės funkciją įjunkite, kai prietaisas yra labai nešvarus arba gaminimo metu iš jo sklinda nemalonūs kvapas.

Pasirinkite specialias funkcijas **S**, sukdami rankenėlę pasirinkite iš pateikiamo meniu, o tada paspauskite ir patvirtinkite.

Paspauskite ir pradėkite valymo ciklą iš karto, arba paspauskite ir nustatykite pabaigos laiką / atidėtą paleidimą.

Orkaitėje bus pradėtas automatinio valymo ciklas ir durelės automatiškai užsirakins.

Pirolizės ciklo metu negalima atidaryti orkaitės durelių. Jos bus užrakintos tol, kol orkaitė vėl atvės iki priimtinos temperatūros. Pasibaigus pirolizės ciklui, išvėdinkite patalpą.

Pastaba: negalima nustatyti valymo ciklo trukmės ir temperatūros.

## 7. UŽRAKINTI

Jei norite užrakinti mygtukus, paspauskite ir palaikykite bent penkias sekundes.



Pakartokite šį veiksmą, kai norėsite mygtukus atrakinti.

Pastaba: šią funkciją galima įjungti ir gaminimo metu. Saugumo sumetimais orkaitę galima išjungti bet kada palaikius nuspaustą mygtuką.

## . PASTABOS

- Prietaiso viduje neklokite aliuminio folijos.
- Puodų ir prikaistuvų niekada nevilkite per orkaitės dugną – galite pažeisti emalio dangą.
- Nedėkite sunkių svorių ant durelių ir nesilaikykite už durelių.
- Dėl aukštesnės Picos ciklo temperatūros bus šiek tiek didesnis aušinimo ventiliatoriaus keliamas triukšmas.

---

# PATARIMAI

---

## KAIP NAUDOTIS GAMINIMO LENTELE

Lentelėje nurodyta tinkamiausia funkcija, priedai ir lygis, naudotinas gaminant įvairius patiekalus. Gaminimo laikas prasideda nuo laiko, kai produktas įdedamas į orkaitę, neįskaitant įkaitinimo laiko (jei jis reikalingas). Gaminimo temperatūros ir laiko vertės yra tik orientacinės, jos priklauso nuo maisto kiekio ir naudojamų priedų tipo. Pradžioje naudokite mažiausias rekomenduojamas vertes ir, jei maistas nepakankamai iškepęs, naudokite didesnes vertes. Naudokite pateikiamus priedus ir rekomenduojame naudoti tamsaus metalo kepimo skardas ir orkaitės padėklus. Taip pat galite naudoti karščiui atsparius arba molinius indus, tačiau nepamirškite, kad tada gaminimo laikas bus šiek tiek ilgesnis.

---

## KELIŲ PATIEKALŲ GAMINIMAS VIENU METU

Naudodami „Priverstinio oro srauto“ funkciją, patiekalus, kuriems reikalinga ta pati temperatūra, galite gaminti vienu metu (pavyzdžiui: žuvį ir daržoves), naudodami skirtingas lentynas. Patiekalą, kurį reikia gaminti trumpiau, išimkite, o patiekalą, kurį reikia gaminti ilgiau, palikite orkaitėje.

---

## MĖSA

Naudokite bet kurį orkaitės padėklą arba karščiui atsparią lėkštę, tinkamą mėsos gabalo, kurį kepsite, dydžiui. Jei kebate kepsnį, į prikaistuvio apačią geriausiai įpilti sultinio ir gaminimo metu mėsą subadyti, kad ji prisipildytų aromato. Atminkite, kad gaminimo metu susidaro garai. Kai kepsnys bus iškepęs, 10–15 minučių jį palikite orkaitėje arba suvynioję į aliuminio foliją.

Jeigu mėsą norite kepti ant grotelių, parinkite vienodo storio pjaustinius, kad jie visi vienodai iškeptų. Labai storus mėsos gabalus reikia kepti ilgiau. Tam, kad mėsos išorė nesudegtų, grotelių lentyną perkelti į žemesnį lygį, kad maistas būtų toliau nuo kepintuvo. Praėjus dviem trečdaliams gaminimo laiko, mėsą apverskite. Atidarydami dureles būkite atsargūs, nes gali išsiveržti garai.

Norint surinkti gaminimo metu susidariusias sultis, rekomenduojama tiesiai po grotelėmis, ant kurių dedamas maistas, padėti surinkimo padėklą, kuriame įpilta pusė litro vandens. Prireikus, vandens papildykite.

## DESERTAI

Skanius desertus gaminkite tik vienoje lentynoje naudodami konvekcinę funkciją.

Naudokite tamsaus metalo kepimo skardas ir jas visada dėkite ant pateikiamos grotelių lentynos. Jei norite gaminti keliose lentynose, pasirinkite priverstinio oro srauto funkciją ir kepimo skardas ant lentynų išdėliokite nevienodai, kad karšto oro cirkuliacija būtų optimali.

Kai norite patikrinti, ar mielinės tešlos pyragas iškepė, į pyrago centrą įsmeikite medinį dantų krapštuką. Jei krapštuką ištraukus jis yra švarus, tai reiškia, kad pyragas iškepęs.

Jeigu naudojate neprisvylančias kepamąsias skardas, kraštų netepkite sviestu, nes gali būti, kad pyragas kraštuose pakils nevienodai.

Jeigu kepamas kepinyš iškyla, kitą kartą kepkite žemesnėje temperatūroje ir pilkite mažiau skysčio arba geriau išmaišykite mišinį.



















































































Desertams su drėgnu įdaru (sūrio pyragams arba vaisių pyragams) naudokite konvekcinio kepimo funkciją. Jei pyrago apačia šlapia, lentyną perkelti į žemesnį lygį ir, prieš dėdami įdarą, pyrago apačią pabarstykite duonos arba biskvito trupiniais.

















---

## TEŠLOS KILD.

Prieš tešlą dedant į orkaitę, ją pravartu uždengti drėgnu audiniu. Naudojant šią funkciją, tešlos kildinimo trukmė sutrumpėja maždaug trečdaliu, palyginti su kildinimu kambario temperatūroje (20–25 °C). Pvz., 1 kg picos tešlos kildinamas apie valandą.

# GAMINIMO LENTELĖ

RECEPTAS	FUNKCIJA	ĮKAITINIMAS	TEMPERATŪRA (°C)	GAMINIMO LAIKAS (Min.)	LYGIS IR PRIEDAI
Mieliniai pyragai / Biskvitiniai pyragaičiai		-	170	30-50	2 
		Taip	160	30-50	2 
		Taip	160	30-50	4  1 
Įdaryti pyragai (sūrio pyragas, štrudelis, obuolių pyragas)		-	160 - 200	30-85	3 
		Taip	160 - 200	35 - 90	4  1 
Sausainiai / Pyragėliai		-	160 - 170	20-40	3 
		Taip	150 - 160	20-40	4 
		Taip	150 - 160	20 - 40	4  1 
		Taip	135	50-90	5  4  3  1 
Tartaletės		Taip	170	50-80	5  4  3  1 
Bandelės su įdaru		-	180-200	30-40	3 
		Taip	180-190	35 - 45	4  1 
		Taip	180-190	35 - 45*	5  3  1 
Morengai		Taip	90	110 - 150	3 
		Taip	90	130 - 150	4  1 
		Taip	90	140 - 160*	5  3  1 
Pica (plonapadė, storapadė, itališka duonelė)		Taip	310	7-12	2 
		Taip	220 - 240	20-40	4  1 
		Taip	220 - 240	25 - 50*	5  3  1 
		Taip	210	40-60	5  4  3  1 
Duonos kepalas 0,5 kg		-	180-220	50-70	2 
Duonelė		-	180-220	30-50	3 
Duona		Taip	180-220	30-60	4  1 
Šaldyta pica		Taip	250	10 - 15	2 
		Taip	250	10 - 20	4  1 
Pikantiški pyragai (daržovių pyragas, apkepas su įdaru)		Taip	180-190	45-60	2 
		Taip	180-190	45-60	4  1 
		Taip	180-190	45 - 70*	5  3  1 

FUNKCIJOS	 Įprastinis	 Grill	 Turbo Grill	 Karšto oro srautas	 Konvekcinis kepimas	 EKO	 Karšto oro gruz.
AUTOMATINĖS FUNKCIJOS	 Troškkinimas	 Mėsa	 Duona	 Picos funkcija	 Pyragaičiai		
PRIEDAI	 Grotelės	 Orkaitės padėklas arba pyrago forma ant grotelių lentynos	 Skysčių surinkimo padėklas / kepimo skarda arba orkaitės padėklas ant grotelių lentynos	 Skysčių surinkimo padėklas / kepimo skarda	 Surinkimo padėklas su 500 ml vandens		



RECEPTAS	FUNKCIJA	ĮKAITINIMAS	TEMPERATŪRA (°C)	GAMINIMO LAIKAS (Min.)	LYGIS IR PRIEDAI
Užkandėlės / sluoksniuotos tešlos krekeriai		Taip	190-200	20-30	
		Taip	180-190	20-40	
		Taip	180-190	20 - 40*	
Lazanija / apkepas su sūriu arba vaisiais		-	190-200	40-80	
Kepti makaronai / makaronų vamzdeliai su įdaru		-	190-200	25 - 60	
Aviena / veršiena / jautiena / kiauliena 1 kg		-	190-200	60-90	
Vištiena / triušiena / antiena 1 kg		-	200-230	50 - 80 **	
Kalakutiena / žąsiena 3 kg		-	190-200	90-150	
Kepta žuvis / žuvis folijoje (filė, visa)		Taip	180-200	40-60	
Įdarytos daržovės (pomidorai, cukinijos, baklažanai)		Taip	180-200	50 - 60	
Skrebutis		-	3 (aukštas)	3 - 6	
Žuvies filė / kepsniai		-	2 (vid.)	20 - 30***	
Dešrelės, kebabai, kiaulienos šonkauliukai, mėsainiai		Taip	200-220	15 - 30***	
Kepta vištiena 1-1,3 kg		Taip	200-220	55 - 70**	
Kepta jautiena (pusžalė) 1 kg		-	2 (vid.)	35 - 50**	
Ēriuko koja / kojos		-	2 (vid.)	60 - 90**	
Keptos bulvės		Taip	200-220	35 - 55**	
Daržovių apkepas		Taip	200-220	10-25	
Visas patiekalas: Vaisinis pyragas (5 lygis) / lazanija (3 lygis) / mėsa (1 lygis)		Taip	190	40-120*	
Visas patiekalas: Vaisinis pyragas (5 lygis) keptos daržovės (4 lygis) / lazanija (2 lygis) / mėsos pjausniai (1 lygis)		Taip	190	40-120*	
Lazanija ir mėsa		Taip	200	50 - 120*	
Mėsa ir bulvės		Taip	200	45 - 120*	
Žuvis ir daržovės		Taip	180	30-50	
Įdaryti dideli mėsos gabalai	ECO	-	200	80-120*	
Mėsos pjausniai (triušiena, vištiena, ėriena)	ECO	-	200	50 - 120*	

\* Apytikris laikas: atsižvelgiant į skonį, maistą iš orkaitės galima išimti ir kitu metu.

\*\* Praėjus dviem trečdaliams ruošimo laiko, maistą apverskite (jei reikia).

\*\*\* Praėjus pusei gamtinimo laiko maistą apverskite.

FUNKCIJOS						ECO	
	Įprastinis	Grill	Turbo Grill	Karšto oro srautas	Konvekcinis kepimas	EKO	Karšto oro gruz.
AUTOMATINĖS FUNKCIJOS							
	Troškimas	Mėsa	Duona	Picos funkcija	Pyragaičiai		
PRIEDAI							
	Grotelės	Orkaitės padėklas arba pyrago forma ant grotelių lentynos	Skysčių surinkimo padėklas / kepimo skarda arba orkaitės padėklas ant grotelių lentynos	Skysčių surinkimo padėklas / kepimo skarda	Surinkimo padėklas su 500 ml vandens		























# KARŠTO ORO GRUZDINTUVĖS LENTELE

	RECEPTAS	FUNKCIJA	SIŪLOMAS KIEKIS	ĮKAITINIMAS	TEMPERATŪRA (°C)	TRUKMĖ (MIN.)	LENTYNA IR PRIEDAI
ŠALDYTAS MAISTAS	Pranc.. bulvytės		650–850 g	Taip	200	25–30	
	Užšaldyti vištienos kepsneliai		500 g	Taip	200	15–20	
	Žuvies lazdelės		500 g	Taip	220	15–20	
	Svogūnų žiedai		500 g	Taip	200	15–20	
DARŽOVĖS	Šviežios cukinijos su džiovėsėliais		400 g	Taip	200	15–20	
	Naminės bulvytės		300–800 g	Taip	200	20–40	
	Daržovių mišinys		300–800 g	Taip	200	20–30	
MĖSA IR ŽUVIS	Vištienos krūtinėlės		1–4 cm	Taip	200	20–40	
	Vištienos sparneliai		200–1500 g	Taip	220	30–50	
	Paniruotas kotletas		1–4 cm	Taip	220	20–50	
	Žuvies filė		1–4 cm	Taip	220	15–25	



Ruošdami šviežius ar namuose gamintus maisto produktus, maisto paviršių patepkite plonu aliejaus sluoksniu. Siekdami užtikrinti tolygius maisto ruošimo rezultatus, praėjus pusei rekomenduojamo maisto ruošimo laiko pamaišykite ruošiamą maistą.

FUNKCIJOS	 Karšto oro gruz.		
PRIEDAI	 Karšto oro gruzdintuvės padėklas	 Orkaitės padėklas arba pyrago forma ant grotelių lentynos	 Skysčių surinkimo padėklas / kepimo skarda arba orkaitės padėklas ant grotelių lentynos

# „STEAM+“ GAMINIMO LENTELĖ

MAISTAS	RECEPTAS	KIEKIS	LAIKAS (MIN.)	PRIEDAI	VANDUO
DUONA	Duonelės	80–100 g	30–45		100 ml
	Sumušinių kepalukas formoje	300–500 g	40–60		
	Duona	500 g – 2 kg	50–100		
	Prancūziški batonai	200–300 g	30–45		
TEŠLAINIAI	Sausainiai	vienas padėklas	25–35		
	Bandelė	30–60 g	25–45		
	Biskv. pyragas	500–700 g	30–50		
	Pyragas	vienas padėklas	35–55		
MĖSA	Kepsnys	1 kg	60–110		200 ml
	Šonkauliukai	500 g – 1,5 kg	50–75		
	Vištiena	1–1,5 kg	55–80		
	Višta / kalakutas	3 kg	100 - 140		
ŽUVIS	Filė gabaliukai	0,5–2 cm	15–25		
	Filė gabaliukai	2–4 cm	20–35		
	Visa žuvis	300–600 g	20–30		
	Visa žuvis	600–1200 g	25–45		
DARŽOVĖS	Keptos bulvės	0,5–1,5 kg	45–60		
	Įdaryti pipirai	1–2 kg	35–55		
	Kepti brokoliai	0,3–1 kg	30–50		
	Keptos cukinijos	0,5–1,5 kg	30–50		

„STEAM+“ funkciją suaktyvinkite tik esant šaltai orkaitei. Jei atidarysite dureles ir papildysite vandens, kai vyksta maisto gaminimas, galite nusivilti galutiniu gaminimo rezultatu.

PRIEDAI			
	Karšto oro gruzdintuvės padėklas	Orkaitės padėklas arba pyrago forma ant grotelių lentynos	Skysčių surinkimo padėklas / kepimo skarda arba orkaitės padėklas ant grotelių lentynos

# PRIEŽIŪRA IR VALYMAS

**Prieš vykdydami priežiūros arba valymo darbus, įsitikinkite, kad orkaitė atvėso.**

**Nenaudokite valymo garais įrenginių.**

**Valydami nenaudokite abrazyvių šveitiklių arba abrazyvių / ėsdinančių valymo priemonių; jos gali pažeisti prietaiso paviršius.**

**Mūvėkite apsaugines pirštines.**

**Prieš vykdant bet kokius priežiūros darbus, orkaitę būtina atjungti nuo elektros tinklo.**

## IŠORINIAI PAVIRŠIAI

- Paviršius valykite drėgna mikropluošto šluoste. Jei paviršiai labai nešvarūs, užlašinkite kelis lašus neutralaus pH ploviklio. Nušluostykite sausa šluoste.
- Nenaudokite korozinių arba braižančių valiklių. Jei tokių medžiagų atsitiktinai patenka ant prietaiso, jas iš karto nuvalykite drėgna mikropluošto šluoste.

## VIDINIAI PAVIRŠIAI

- Kaskart panaudoję prietaisą, leiskite orkaitėi atvėsti, tada ją nuvalykite, kol ji dar šilta, kad pašalintumėte susikaupusius nešvarumus ir dėmes, atsiradusius nuo maisto likučių. Kad išgaruotų kondensatas, susidaręs gaminant drėgną maistą, orkaitės dureles atidarykite, o paviršius nuvalykite šluoste ar kempine.
- Įjungę „Smart Clean“ funkciją optimaliai nuvalykite vidinius paviršius. (Tik tam tikruose modeliuose).

- Durelių stiklą valykite tinkamu skystu plovikliu.
- Kad valyti būtų lengviau, orkaitės dureles galima išimti.

## PRIEDAI

Panaudoję priedus, juos iš karto užmerkite vandenyje su plovikliu; jei jie karšti, juos suimkite mūvėdami orkaitės pirštines. Maisto likučius lengvai nuvalysite šepetėliu arba kempine.

Neplaukite maisto ir mėsos termometro (jei yra) indaplovėje. Skrudinimo karštu oru padėklą (jei yra) galima plauti indaplovėje.

## KATALIZINIŲ ĮDĖKLŲ VALYMAS

(TIK TAM TIKRUOSE MODELIOSE)

Šioje orkaitėje naudojami kataliziniai įdėklai, kurie palengvina kepimo skyriaus valymą, nes yra padengti specialia savaimine nusivalančia danga, kuri be viso to yra poringa ir geba sugerti riebalus ir nešvarumus. Šie įdėklai tvirtinami prie skersinių grotelių. Jei pakeičiate skersinių grotelių padėtį ir vėl jas įstatote, įsitikinkite, kad viršutiniai kabliukai įstatyti į atitinkamas angas įdėkluose.

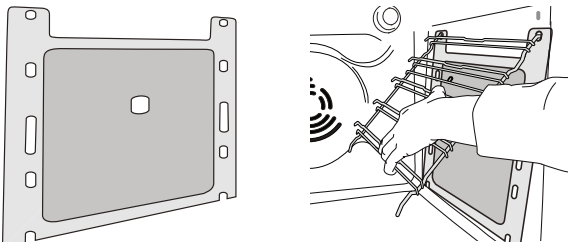

Norint suaktyvinti katalizinio įdėklo savaiminio valymosi savybes, orkaitę rekomenduojama įkaitinti iki 200 °C ir palikti veikti apytikriai vieną valandą, įjungus Convection Bake funkciją. Tuo metu orkaitė turi būti tuščia. Palaukite, kol prietaisas atvės, ir tik tada pašalinkite maisto likučius nebraižančia kempine.

Pastaba: naudojant koroziją sukeliančias ar abrazyvias valymo priemones, kietus šepetėlius, puodų šveitiklius ar orkaitės purškiklius galima pažeisti katalizinį paviršių, dėl ko pablogės jo savaiminio valymosi savybės.

Dėl įdėklų pakeitimo kreipkitės į techninės priežiūros centrą.

## LEMPUTĖS KEITIMAS

Dėl lemputės keitimo kreipkitės į garantinio aptarnavimo skyrių.

## DURELIŲ IŠĖMIMAS IR ĮSTATYMAS

**1.** Kai norėsite išimti dureles, atidarykite jas iki galo ir nuleiskite laikomuosius įtaisus, kol jie atsilaisvins.

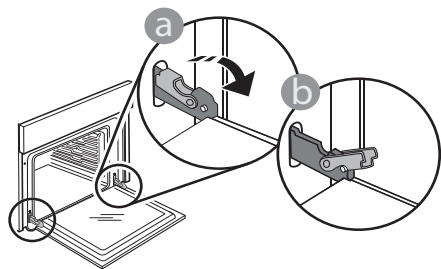

**2.** Uždarykite dureles.

Dureles laikykite tvirtai abiem rankom – nelaikykite suėmę už rankenos.

Išimkite dureles atlikdami jų uždarymo veiksmą ir šiek tiek patraukdami į viršų, kad išlaisvintumėte iš tvirtinimo vietas. Išimtas dureles paguldykite ant minkšto paviršiaus.

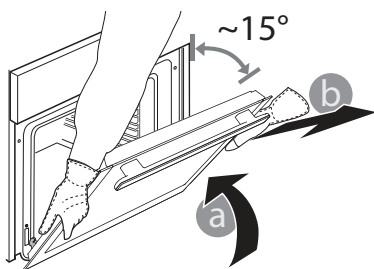

**3.** Įstatydami dureles pastumkite jas link orkaitės, sulygiuokite vyrių kabliukus tvirtinimo vietose ir užfiksuodami viršutinę dalį.

**4.** Nuleiskite dureles, tada atidarykite iki galo. Nuleiskite fiksiatorius į pradinę padėtį: įsitinkinkite, kad juos visiškai nuleidote.

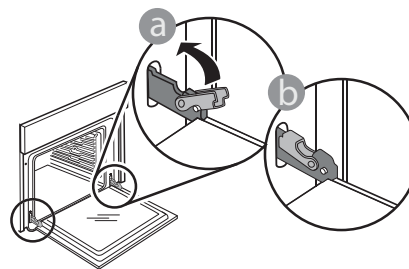

Atsargiai paspauskite ir patikrinkite, ar fiksiatoriai yra tinkamoje padėtyje.

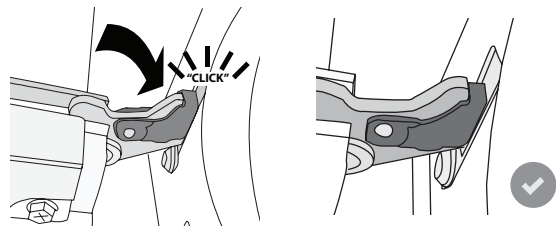

**5.** Pabandykite uždaryti dureles ir patikrinkite, ar jos lygiuojasi su valdymo skydeliu. Jei ne, pakartokite prieš tai aprašytus veiksmus: Dureles galima sugadinti, jei jos neatsidarinės tinkamai.

## NULEISKITE VIRŠUTINĮ KAITINIMO ELEMENTĄ

(TIK TAM TIKRUOSE MODELIOSE)

**1.** Išimkite šoninius lentynų laikiklius.

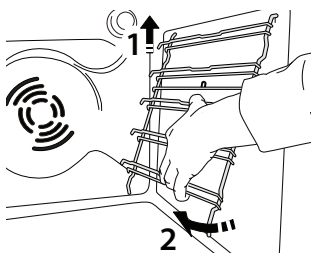

**2.** Truputį ištraukite kaitinamąjį elementą ir jį nuleiskite.

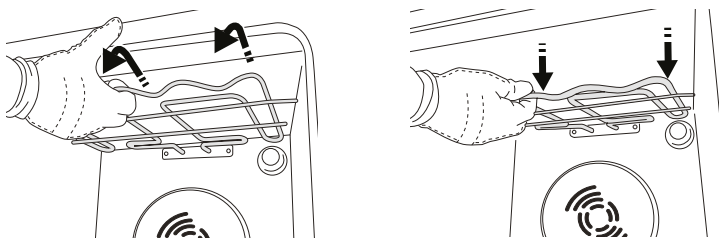

**3.** Norėdami kaitinamąjį elementą grąžinti į pradinę padėtį, jį kelkite šiek tiek traukdami į save; žiūrėkite, kad jis pasidėtų ant šoninių atramų.

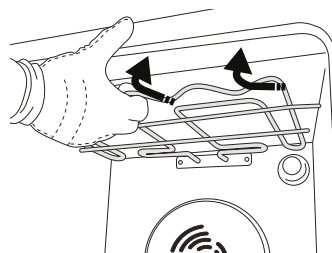

# TRIKČIŲ ŠALINIMAS

Problema	Galima priežastis	Sprendimas
Orkaitė neveikia.	Netiekiamas maitinimas. Išjunkite iš elektros tinklo.	Patikrinkite, ar tinkle yra elektros energijos ir ar orkaitei prijungtas elektros maitinimas. Krosnelę išjunkite, vėl įjunkite ir patikrinkite, ar triktis nepašalinta.
Ekране parodoma raidė „F“ su skaičiais.	Programinės įrangos problema.	Kreipkitės į skambučių centrą ir nurodykite numerį, rodomą po raidės „F“.
Ekране rodomas neaiškus tekstas ir atrodo, kad įrenginys yra sugedęs.	Nustatyta kita kalba.	Kreipkitės į skambučių centrą.
Kepimo ciklas su zondų baigėsi be aiškios priežasties arba ekране išspausdinta klaida F3E3.	Maisto zondas nėra tinkamai prijungtas.	Patikrinkite maisto zondo prijungimą.

Politiką, standartinę dokumentaciją ir papildomą informaciją galite rasti atlikdami toliau nurodytus veiksmus:

- QR kodo ant produkto naudojimas
- Apsilankę mūsų svetainėje adresu [docs.hotpoint.eu](https://docs.hotpoint.eu)
- Arba **kreipdamiesi į techninės priežiūros centrą** (žr. telefono numerius garantijos lankstinuke). Kreipiantis į techninės priežiūros centrą būtina pateikti gaminio duomenų plokštelėje nurodytus kodus.

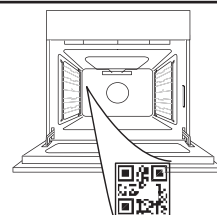

Whirlpool



400020003124

**VĂ MULȚUMIM CĂ AȚI ACHIZIȚIONAT UN PRODUS**
**WHIRLPOOL**

Pentru a beneficia de servicii complete de asistență, vă rugăm să vă înregistrați produsul pe [www.whirlpool.eu/register](http://www.whirlpool.eu/register)

**SCANAȚI CODUL QR DE PE APARATUL DUMNEAVOASTRĂ PENTRU A OBȚINE MAI MULTE INFORMAȚII**

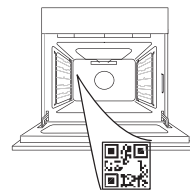

Înainte de a utiliza aparatul, citiți cu atenție instrucțiunile privind siguranța.

## DESCRIEREA PRODUSULUI

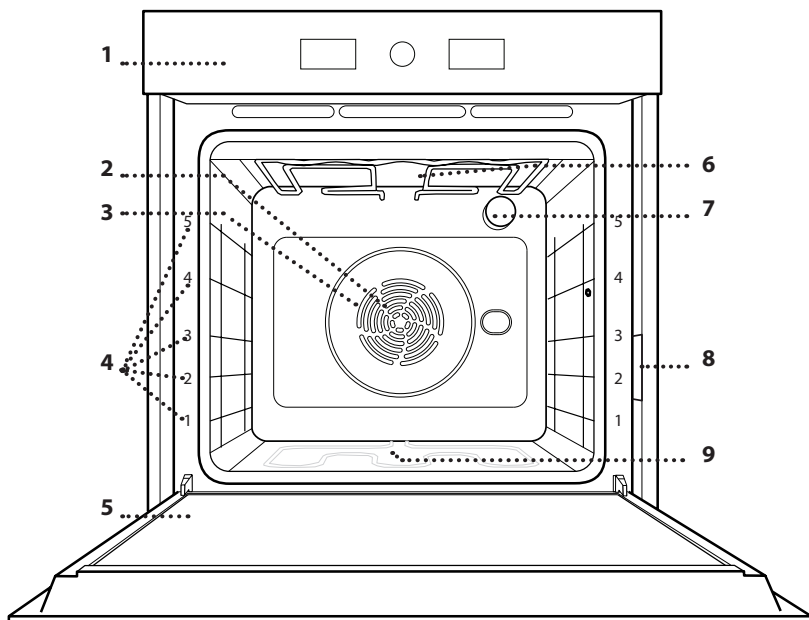

1. Panou de comandă
2. Ventilator
3. Rezistența circulară (nu este vizibilă)
4. Ghidaje pentru grătar (nivelul este indicat pe partea frontală a cuptorului)
5. Ușă
6. Rezistență superioară/grill
7. Bec
8. Plăcuță cu date de identificare (a nu se demonta)
9. Rezistența inferioară (nu este vizibilă)

## PANOU DE COMANDĂ

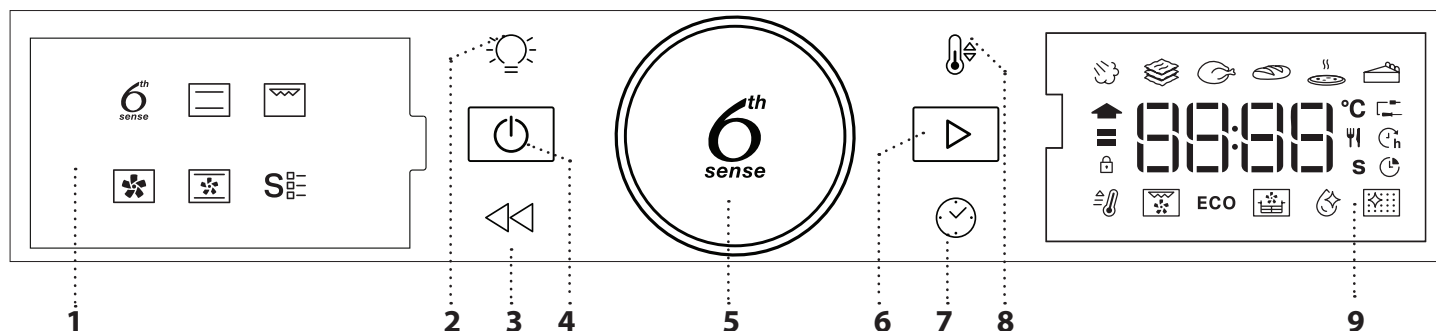

### 1. AFIȘAJUL DIN STÂNGA

#### 2. LUMINĂ

Pentru aprinderea/stingerea becului.

#### 3. ÎNAPOI

Pentru revenirea la ecranul anterior. În timpul preparării, permite modificarea setărilor.

#### 4. PORNIT/OPRIT

Pentru pornirea și oprirea cuptorului, precum și pentru oprirea unei funcții active în orice moment.

### 5. ROTARY KNOB / 6TH SENSE BUTTON

Rotiți pentru a naviga printre funcții și pentru a regla toți parametrii de preparare. Apăsăți pentru a selecta, seta, accesa sau confirma funcții sau parametrii și, în cele din urmă, pentru a porni programul de preparare.

### 6. PORNIRE

Pentru pornirea funcțiilor și confirmarea setărilor sau a unei valori setate.

### 7. ORĂ

Pentru setarea orei, precum și pentru setarea sau reglarea duratei de preparare.

### 8. TEMPERATURĂ

Pentru setarea temperaturii.

### 9. AFIȘAJUL DIN DREAPTA

# ACCESORII

## GRĂȚAR METALIC

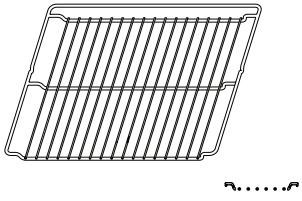

Utilizare pentru prepararea alimentelor sau ca suport pentru tigăi, forme pentru prăjituri și alte articole ale accesoriilor pentru gătit adecvate pentru cuptor.

## TAVĂ DE COLECTARE A PICĂTURILOR

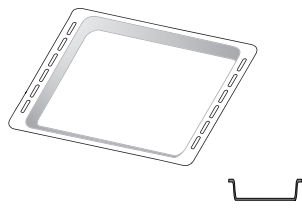

Pentru utilizare ca tavă de cuptor pentru a prepara carne, pește, legume, focaccia etc. sau poziționarea sub grătarul metalic pentru a colecta zeama rezultată în urma preparării.

## TAVĂ DE COPT\*

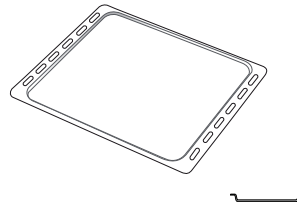

Utilizare pentru coacerea pâinii și produselor de patiserie, dar și pentru fripturi, pește în papiotă etc.

## GHIDAJE CULISANTE \*

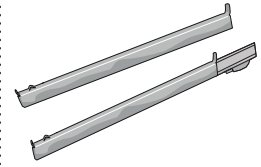

Pentru a facilita introducerea sau scoaterea accesoriilor.

## TAVĂ DE PRĂJIRE CU AER\*

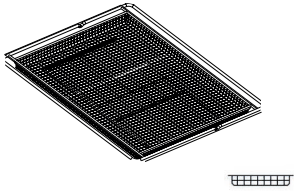

Poate fi utilizată atunci când gătiți alimente cu funcția Prăjire cu aer, cu o tavă de copt poziționată la un nivel inferior pentru a colecta eventualele firimituri și picături. Aceasta poate fi spălată în mașina de spălat vase.

Numărul și tipul de accesorii poate varia în funcție de modelul achiziționat. Alte accesorii pot fi achiziționate separat; pentru comenzi și informații, contactați serviciul de asistență tehnică post-vânzare.

\* Disponibil numai la anumite modele

## INTRODUCEREA GRĂȚARULUI METALIC ȘI A ALTOR ACCESORII

Introduceți grătarul metalic orizontal, culisându-l pe ghidaje și asigurându-vă că partea cu marginea ridicată este orientată în sus.

Alte accesorii, cum ar fi tava de colectare a picăturilor și tava de copt, sunt introduse orizontal, în același mod ca grătarul metalic.

## DEMONTAREA ȘI REMONTAREA GHIDAJELOR PENTRU GRĂȚAR

• Pentru a demonta ghidajele pentru grătar, ridicați-le și trageți-le de părțile inferioare: Ghidajele pentru grătar pot fi acum demontate.

• Pentru a remonta ghidajele pentru grătar, reintroduceți-le mai întâi în locașul superior. Menținându-le ridicate, culisați-le în compartimentul pentru preparare, apoi coborâți-le în poziția aferentă în locașul inferior.

## MONTAREA GHIDAJELOR CULISANTE (DACĂ INTRĂ ÎN DOTARE)

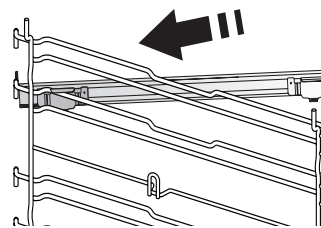

Demontați ghidajele pentru grătar din cuptor și îndepărtați folia protectoare din plastic de pe șinele culisante.

Cuplați clemă superioară a ghidajului pe ghidajul pentru grătar și culisați-l până la capăt. Coborâți și cealaltă clemă în poziție.

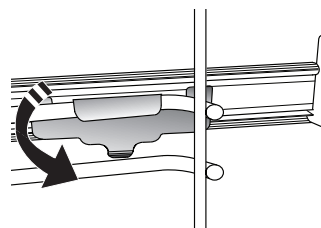

Pentru a fixa ghidajul, apăsați ferm porțiunea inferioară a clemei spre ghidajul pentru grătar. Asigurați-vă că șinele se pot deplasa liber. Repetați acești pași și pentru celălalt ghidaj pentru grătar de la același nivel.

Vă rugăm să rețineți următoarele: Șinele culisante pot fi montate pe orice nivel.



# FUNȚII

## 6TH SENSE

Acestea permit prepararea automată integrală pentru toate tipurile de alimente (lasagna, carne, pește, legume, prăjituri și produse de patiserie, plăcinte, pâine, pizza). Pentru a utiliza în mod optim această funcție, urmați indicațiile din tabelul cu informații privind prepararea.

### ABUR+

Funcția Abur+ permite obținerea unor performanțe excelente datorită prezenței aburilor în ciclul de preparare. Această funcție sugerează temperatura ideală pentru prepararea unei game variate de rețete; Durata de preparare și cantitatea de apă (100/200 ml) pentru felurile principale de mâncare sunt indicate în tabelul cu informații privind prepararea corespunzător, pe care îl puteți găsi online. Activați întotdeauna funcția de preparare cu aburi atunci când cuptorul este rece și după ce ați turnat apa potabilă în partea inferioară a cavității.

### TOCANĂ

Această funcție sugerează temperatura și metoda de preparare optime pentru diferite tipuri de paste.

### CARNE

Această funcție sugerează temperatura și metoda de preparare optime pentru carne.

### PÂINE

Această funcție sugerează automat temperatura și metoda de preparare optime pentru toate tipurile de pâine.

### PIZZA

Această funcție vă permite să gătiți o pizza de casă excelentă, în mai puțin de 10 minute, ca la restaurant. Ciclul de preparare dedicat funcționează la un nivel de temperatură de peste 300 de grade Celsius, asigurând o pizza pufoasă în interior, crocantă pe margini și rumenită uniform.

Combinând această funcție cu accesoriul Pizza Stone WPro și preîncălzire timp de 30 de minute, puteți coace o pizza în 5-8 minute.

Pentru comenzi și informații, contactați serviciul de asistență tehnică post-vânzare sau [www.whirlpool.eu](http://www.whirlpool.eu).

### PRODUSE DE PATISERIE

Această funcție sugerează temperatura și metoda de preparare optime pentru toate tipurile de prăjituri.

## CONVENȚIONAL

Pentru a prepara orice fel de alimente, pe un singur nivel.

## GRILL

Pentru prepararea la grill a fripturilor, frigăruilor și cârnaților, pentru gratinarea legumelor sau prăjirea feliilor de pâine. Atunci când preparați carne pe grill, vă recomandăm să utilizați o tavă de colectare a picăturilor pentru a colecta zeama rezultată în urma preparării: Poziționați tava pe oricare dintre nivelurile de sub grătarul metalic și adăugați 500 ml de apă potabilă.

## AER FORȚAT

Pentru prepararea diferitor alimente care necesită aceeași temperatură de preparare, pe mai multe niveluri (maximum trei) în același timp. Această funcție poate fi folosită pentru a prepara diverse alimente fără ca mirosurile să treacă de la un aliment la altul.

## CONVECȚIE

Pentru a prepara carne, a coace prăjituri cu umplutură numai pe un singur nivel.

## FUNCȚII SPECIALE

### • PREÎNCĂLZIRE RAPIDĂ

Pentru preîncălzirea rapidă a cuptorului.

### • TURBO GRILL

Pentru a frige bucăți mari de carne (pulpe, friptură de vită, pui). Vă recomandăm să utilizați o tavă de colectare a picăturilor pentru a colecta zeama rezultată în urma preparării: Poziționați tava pe oricare dintre nivelurile de sub grătarul metalic și adăugați 500 ml de apă potabilă.

### • CICLUL ECO

Pentru prepararea fripturilor umplute și a fileurilor de carne pe un singur nivel. Atunci când se utilizează Ciclul Eco, lumina va rămâne stinsă pe parcursul desfășurării procesului de preparare. Pentru a utiliza Ciclul Eco și, în consecință, pentru a optimiza consumul de energie, ușa cuptorului nu trebuie deschisă până când alimentele nu sunt gătite complet.

### • PRĂJIRE CU AER/FRIGERE CU CONVECȚIE

Folosirea tăvii de aer cald dedicate (furnizată împreună cu unele modele) vă permite să preparați cartofi prăjiți, crochete de pui și multe altele utilizând mai puțin ulei, rezultatele fiind deosebit de crocante. Rezistențele circulă aerul pentru a încălzi corespunzător cavitățile, în timp ce ventilatorul circulă aer fierbinte. Pentru rezultate optime, așezați alimentele într-un singur strat pe tava Prăjire cu aer și urmați instrucțiunile din tabelul cu informații privind prepararea cu funcția Prăjire cu aer.

Alternativ, această funcție poate fi utilizată pentru a obține rezultate excelente la prăjirea cărnii și a cărnii de pasăre, a cartofilor și a legumelor, în conformitate cu recomandarea din tabelul cu informații privind prepararea. Aceste rețete pot fi preparate folosind o tavă de copt standard.

### • SMART CLEAN

Acțiunea aburului eliberat pe parcursul acestui ciclu special de curățare la temperatură scăzută permite eliminarea cu ușurință a reziduurilor de murdărie și a resturilor de alimente. Turnați 200 ml de apă potabilă în partea inferioară a cuptorului și activați funcția atunci când cuptorul este rece.

### • PYRO

Pentru eliminarea depunerilor care apar în timpul preparării prin intermediul unui ciclu de curățare la temperatură înaltă. Sunt disponibile două cicluri de autocurățare: Un ciclu complet (Pyro) și un ciclu mai scurt (Pyro Eco). Vă recomandăm să folosiți ciclul complet pentru a obține cele mai bune performanțe de curățare.

# PRIMA UTILIZARE

## 1. SETAREA OREI

Va trebui să setați ora atunci când porniți cuptorul pentru prima dată.



Cele două cifre aferente orei vor începe să clipească. Rotiți selectorul pentru a seta ora și apăsați pe pentru a confirma.



Cele două cifre aferente minutelor vor începe să clipească. Întoarceți selectorul pentru a seta minutele și apăsați pentru a confirma.

Vă rugăm să rețineți următoarele: Pentru a modifica durata la un moment ulterior, apăsați și mențineți apăsat pe timp de cel puțin o secundă în timp ce cuptorul este oprit și repetați etapele de mai sus.

După întreruperi îndelungate ale alimentării cu energie electrică, ar putea fi necesar să setați din nou ora.

## 2. SETĂRI

Dacă este necesar, puteți modifica unitatea implicită pentru curentul nominal (16 A).



Rotiți butonul de selectare pentru selectarea

# UTILIZAREA ZILNICĂ

## 1. SELECȚAȚI O FUNCȚIE

Când cuptorul este oprit, numai ora este indicată pe afișaj. Apăsați și mențineți apăsat pentru a porni cuptorul. Rotiți selectorul rotativ pentru a vizualiza funcțiile principale disponibile pe afișajul din partea stângă. Selectați una dintre acestea și apăsați .



Pentru selectarea unei subfuncții (dacă este disponibilă), selectați funcția principală pentru confirmare și accesați meniul funcției.



Rotiți butonul rotativ pentru a selecta dintre funcțiile secundare disponibile pe afișajul din partea dreaptă și apoi apăsați pe pentru a confirma.

curentului nominal, apoi apăsați pentru confirmare.

Vă rugăm să rețineți următoarele: Cuptorul este programat pentru a consuma un nivel de energie electrică compatibil cu rețeaua internă, care are o capacitate de peste 3 kW (16 A): Dacă locuința este alimentată cu putere mai mică, va trebui să reduceți această valoare (13 A).

Vă rugăm să rețineți următoarele: Pentru a modifica curentul nominal la un moment ulterior, apăsați și mențineți apăsat pe timp de cel puțin cinci secunde în timp ce cuptorul este oprit și repetați etapele de mai sus.

## 3. ÎNCĂLZIȚI CUPTORUL

Un cuptor nou poate emana mirosuri rămase din timpul procesului de fabricație: Acest lucru este absolut normal.

Prin urmare, înainte de a începe să preparați alimentele, vă recomandăm să încălziți cuptorul gol pentru a îndepărta posibilele mirosuri neplăcute. Îndepărtați elementele de protecție din carton sau foliile transparente ale cuptorului și scoateți accesoriile din interiorul acestuia. Încălziți cuptorul la 200 °C timp de aproximativ o oră, folosind în mod ideal o funcție de circulație a aerului (de exemplu Aer forțat sau Coacere convecție).

Respectați instrucțiunile pentru setarea corectă a funcției.

Vă rugăm să rețineți următoarele: Se recomandă să aerisiți încăperea după utilizarea aparatului pentru prima dată.

## 2. SETAREA FUNCȚIEI

După selectarea funcției dorite, puteți modifica setările acesteia. Pe afișaj vor fi prezentate secvențial setările care pot fi modificate.

### NIVEL DE TEMPERATURĂ / DE PUTERE PENTRU GRILL



Când pictograma °C clipește pe afișaj, rotiți butonul pentru modificarea valorii, apoi apăsați pentru confirmare și continuați să modificați următoarele setări (dacă este posibil).

De asemenea, puteți seta nivelul de grill (3 = ridicat, 2 = mediu, 1 = redus) în același timp.



Vă rugăm să rețineți următoarele: Odată ce funcția a pornit, puteți modifica temperatura sau nivelul de grill apăsând sau rotind direct selectorul.

### DURATĂ



Când pictograma clipește pe afișaj, utilizați butonul de reglare pentru a seta durata de preparare dorită și apoi apăsați pe pentru a confirma.

Nu este necesar să setați durata de preparare dacă doriți să gestionați manual procesul de preparare: Apăsați tasta pentru a confirma și a activa funcția. În acest caz, nu puteți seta ora de finalizare a preparării prin programarea unei porniri temporizate.

Vă rugăm să rețineți următoarele: Puteți regla durata de preparare care a fost setată în timpul desfășurării procesului de preparare apăsând pe : Rotiți butonul pentru a modifica ora și apăsați pentru a confirma.

### SETAREA OREI DE FINALIZARE A PREPARĂRII/ PORNIRE TEMPORIZATĂ

În cazul mai multor funcții, odată ce ați setat o durată de preparare, puteți amâna pornirea funcției prin programarea orei de terminare a acesteia. Pe afișaj, acolo unde puteți modifica ora de finalizare, va apărea durata de timp preconizată pentru terminarea funcției în timp se pictograma clipește.



Dacă este necesar, rotiți butonul pentru a seta ora la care doriți să se finalizeze procesul de preparare, apoi apăsați pentru a confirma și a porni funcția.

Introduceți alimentele în cuptor și închideți ușa: Funcția va porni automat după calcularea perioadei de timp necesară pentru finalizarea preparării la ora setată.



Vă rugăm să rețineți următoarele: Programarea unei ore de începere temporizată a procesului de preparare va dezactiva etapa de preîncălzire a cuptorului: Cuptorul va atinge treptat temperatura necesară, adică duratele de preparare vor fi puțin mai lungi decât cele indicate în tabelul cu informații privind prepararea.

În perioada de așteptare, puteți utiliza butonul pentru a modifica ora de finalizare programată.

Apăsați sau pentru a modifica setările privind temperatura și durata de preparare. Apăsați pentru a confirma momentul finalizării.

### 3. ACTIVAREA FUNCȚIEI

Odată aplicate setările necesare, apăsați pe pentru a activa funcția.

Puteți apăsa și menține apăsat în orice moment pentru a întrerupe funcția care este activă în mod curent.

### 4. PREÎNCĂLZIRE

Unele funcții includ o fază de preîncălzire a cuptorului: Odată funcția pornită, pe afișaj este indicat faptul că faza de preîncălzire a fost activată.



Odată ce această fază este finalizată, se va emite un semnal sonor, iar afișajul va indica faptul că cuptorul a atins temperatura setată.



În acest moment, deschideți ușa, introduceți alimentele în cuptor, închideți ușa și începeți prepararea prin apăsarea .

Vă rugăm să rețineți următoarele: Introducerea alimentelor în cuptor înainte de finalizarea preîncălzirii poate avea un efect negativ asupra rezultatului de preparare final.

Deschiderea ușii în timpul fazei de preîncălzire o va întrerupe.

Durata de preparare nu include și faza de preîncălzire. Puteți modifica oricând temperatura pe care doriți să o atingă cuptorul utilizând selectorul.

### 5. FINALIZAREA PREPARĂRII

Va fi emis un semnal sonor, iar pe afișaj se va indica faptul că prepararea a fost finalizată.



Pentru a prelungi durata de preparare fără modificarea setărilor, rotiți selectorul pentru a seta o nouă durată de preparare și apăsați pe .

### 6. FUNCȚII SPECIALE



#### CURĂȚARE AUTOMATĂ - PYRO



**Nu atingeți cuptorul în timpul derulării ciclului Pyro.**

**Nu lăsați copiii și animalele de casă în apropierea cuptorului în timpul și la finalizarea derulării ciclului Pyro (până când s-a terminat aerisirea încăperii).**

Scoateți din cuptor toate accesoriile, inclusiv ghidajele pentru grătar, înainte de a activa funcția. În cazul în care cuptorul este montat sub o plită, asigurați-vă că toate arzătoarele cu gaz sau zonele de gătit electrice sunt oprite în timpul derulării ciclului de autocurățare.

Pentru a obține rezultate optime de curățare, eliminați depunerile de dimensiuni mai mari cu un burete umed, înainte de a utiliza funcția Pyro. Vă recomandăm să activați funcția Pyro numai în cazul în care aparatul este foarte murdar sau dacă emană mirosuri neplăcute în timpul procesului de preparare.

Accesați funcțiile speciale S<sub>SE</sub> și rotiți selectorul pentru a selecta  din meniu, apoi apăsați  pentru a confirma.

Apăsați pe  pentru a porni imediat ciclul de curățare sau apăsați pe  pentru a seta ora de finalizare/de pornire cu întârziere.

Cuptorul va începe ciclul de curățare și ușa se va bloca automat.

Ușa cuptorului nu poate fi deschisă în timp ce se desfășoară curățarea pirolitică: Aceasta va rămâne blocată până când temperatura revine la un nivel acceptabil. Aerisiți încăperea în timpul și la finalizarea derulării ciclului Pyro.

Vă rugăm să rețineți următoarele: Durata și temperatura ciclului de curățare nu pot fi setate.

## 7. BLOCARE TASTE

Pentru a bloca tastatura, apăsați  și mențineți apăsat timp de cel puțin cinci secunde.



Pentru a debloca tastatura, efectuați aceeași procedură.

Vă rugăm să rețineți următoarele: Puteți activa această funcție și în timpul procesului de preparare a alimentelor. Din motive de siguranță, cuptorul poate fi oprit în orice moment apăsând butonul .

## . NOTE

- Nu acoperiți interiorul cuptorului cu folie de aluminiu.
- Nu târați niciodată oale sau tăvi pe partea inferioară a cuptorului, deoarece stratul de email ar putea suferi deteriorări.
- Nu puneți greutatea mare pe ușă și nu vă țineți de ușă.
- Datorită temperaturii mai ridicate a ciclului Pizza, este de așteptat ca zgomotul ventilatorului de răcire să fie ușor mai ridicat.

---

# RECOMANDĂRI UTILE

---

## CITIREA TABELULUI CU INFORMAȚII PRIVIND PREPARAREA

Tabelul indică funcțiile, accesoriile și nivelurile optime care trebuie utilizate pentru a găti diferite tipuri de alimente. Duratele de preparare încep din momentul în care alimentele sunt așezate în cuptor, fără a se lua în calcul și preîncălzirea (în cazurile în care este necesară). Temperaturile și duratele de preparare au caracter orientativ și depind de cantitatea de alimente și de tipul de accesorii utilizate. La început, folosiți cele mai mici setări recomandate, apoi, dacă alimentele nu sunt găsite suficient, treceți la setări mai mari. Se recomandă să folosiți accesorii din dotare, precum și tăvi de copt și forme pentru prăjituri din metal, de culoare închisă. De asemenea, puteți folosi cratițe și accesorii Pyrex sau din ceramică, dar, în cazul acestora, duratele de preparare vor fi puțin mai mari.

---

## GĂTITUL SIMULTAN A UNOR ALIMENTE DIFERITE

Cu ajutorul funcției „Aer forțat”, puteți găti simultan alimente diferite care necesită aceeași temperatură de preparare (de exemplu: pește și legume), pe mai multe niveluri. Scoateți alimentele care necesită o durată de preparare mai scurtă și lăsați în cuptor alimentele care necesită un timp de preparare mai îndelungat.

---

## CARNE

Folosiți orice fel de tavă de cuptor sau vas Pyrex, adecvate pentru mărimea bucății de carne pe care o veți găti. Când preparați fripturi, adăugați în tavă supă de carne, stropind carnea în timpul procesului de gătit, pentru a obține un gust mai bun. Vă rugăm să țineți cont de faptul că se vor genera aburi în timpul acestei funcționări. Când friptura este gata, lăsați-o în cuptor încă 10-15 minute sau înveliți-o în folie de aluminiu.

Când doriți să frigeți carne pe grill, alegeți bucăți de carne cu grosime egală pentru a obține o preparare uniformă. Bucățile de carne foarte groase necesită durate de preparare mai îndelungate. Pentru a evita arderea cărnii la exterior, coborâți grătarul metalic, menținând carnea la o distanță mai mare față de grill. Întoarceți carnea după ce s-au scurs două treimi din durata de preparare. Deschideți ușa cu grijă, deoarece pot ieși aburi.

Pentru a colecta zeama rezultată în urma preparării, vă recomandăm amplasarea unei tăvi de colectare a picăturilor, umplută cu jumătate de litru de apă potabilă, direct sub grătarul metalic pe care se află alimentele. Completați cu apă când este necesar.

## DESERTURI

Gătiți deserturi delicate cu funcția Convențional, numai pe un singur nivel.

Folosiți tăvi de copt din metal, de culoare închisă, și așezați-le întotdeauna pe grătarul metalic din dotare. Pentru a găti pe mai multe niveluri, selectați funcția „Aer forțat” și puneți formele pentru prăjituri în zigzag pe grătare, pentru a favoriza circulația aerului fierbinte.

Pentru a verifica dacă un tort dospit s-a copt, introduceți o scobitoare din lemn în centrul tortului. Dacă scobitoarea iese curată, prăjitura este gata.

Dacă folosiți tăvi de copt antiaderente, nu ungeți cu unt marginile, deoarece prăjitura ar putea să nu crească uniform pe margini.

Dacă preparatul „se umflă” în timpul coacerii, folosiți o temperatură mai scăzută data viitoare și încercați să reduceți cantitatea de lichid adăugat sau să amestecați mai ușor.

Pentru prăjituri cu umpluturi sau ingrediente umede (cum ar fi plăcinta cu brânză sau tartele cu fructe), folosiți funcția „Convecție”. Dacă baza prăjiturii este prea umedă, folosiți un nivel inferior și, înainte de a adăuga umplutura, presărați baza prăjiturii cu pesmet sau cu biscuiți sfărâmați.

---

## DOSPIRE

Se recomandă să acoperiți întotdeauna cu o lavetă umedă aluatul înainte de a-l introduce în cuptor. Cu această funcție, durata de dospire a aluatului se reduce cu aproximativ o treime, în comparație cu dospirea la temperatura camerei (20-25 °C). Durata de dospire pentru pizza este de aproximativ o oră pentru 1 kg de aluat.

# TABEL CU INFORMAȚII PRIVIND PREPARAREA

REȚETĂ	FUNCȚIE	PREÎNCĂLZIRE	TEMPERATURĂ (°C)	DURATĂ COACERE (Min.)	NIVEL ȘI ACCESORII
Leavened cakes / Sponge cakes (Prăjituri cu aluat dospit/ Pandișpanuri)		—	170	30 - 50	2 
		Da	160	30 - 50	2 
		Da	160	30 - 50	4 1 
Prăjituri umplute (prăjitură cu brânză, ștrudel, tartă cu mere)		—	160 - 200	30 - 85	3 
		Da	160 - 200	35 - 90	4 1 
Fursecuri/prăjiturele		—	160 - 170	20 - 40	3 
		Da	150 - 160	20 - 40	4 
		Da	150 - 160	20 - 40	4 1 
		Da	135	50 - 90	5 4 3 1 
Tarte		Da	170	50 - 80	5 4 3 1 
Choux à la crème		—	180 - 200	30 - 40	3 
		Da	180 - 190	35 - 45	4 1 
		Da	180 - 190	35 - 45*	5 3 1 
Bezele		Da	90	110 - 150	3 
		Da	90	130 - 150	4 1 
		Da	90	140 - 160*	5 3 1 
Pizza (blat subțire, blat pufos, focaccia)		Da	310	7-12	2 
		Da	220 - 240	20 - 40	4 1 
		Da	220 - 240	25 - 50*	5 3 1 
		Da	210	40 - 60	5 4 3 1 
Franzelă 0,5 kg		—	180 - 220	50 - 70	2 
Pâine mică		—	180 - 220	30 - 50	3 
Pâine		Da	180 - 220	30 - 60	4 1 
Pizza congelată		Da	250	10 - 15	2 
		Da	250	10 - 20	4 1 
Plăcinte picante (plăcintă cu legume, quiche)		Da	180 - 190	45 - 60	2 
		Da	180 - 190	45 - 60	4 1 
		Da	180 - 190	45 - 70*	5 3 1 

FUNCȚII	Convențional	Grill	Grill Turbo	Aer forțat	Convecție	ECO	ECO	Aer cald
FUNCȚII AUTOMATE	Tocână	Carne	Pâine	Funcția de pizza	Produse de patiserie			
ACCESORII	Grătar metalic	Tavă de cuptor sau tavă pentru prăjituri, pe grătar metalic	Tavă de colectare a grăsimii scurse/tavă de copt sau tavă de cuptor pe grătar metalic	Tavă de colectare a picăturilor/Tavă de copt	Tavă de colectare a picăturilor, cu 500 ml de apă			

REȚETĂ	FUNCȚIE	PREÎNCĂLZIRE	TEMPERATURĂ (°C)	DURATĂ COACERE (Min.)	NIVEL ȘI ACCESORII
Vol-au-vent / pateuri din aluat de foietaj		Da	190 - 200	20 - 30	3
		Da	180 - 190	20 - 40	4 1
		Da	180 - 190	20 - 40*	5 3 1
Lasagna/budinci		—	190 - 200	40 - 80	3
Paste la cuptor/cannelloni		—	190 - 200	25 - 60	3
Miel / vițel / vită / porc 1 kg		—	190 - 200	60 - 90	3
Carne de pui / iepure / rață, 1 kg		—	200 - 230	50 - 80 **	3
Carne de curcan/gâscă, 3 kg		—	190 - 200	90 - 150	2
Pește la cuptor/în papiotă (fileuri, întreg)		Da	180 - 200	40 - 60	3
Legume umplute (roșii, dovlecei, vinete)		Da	180 - 200	50 - 60	2
Pâine prăjită		—	3 (Ridicat)	3 - 6	5
Fileuri de pește/Fripturi		—	2 (Mediu)	20 - 30***	4 3
Cârnați/Frigărui/Coaste/Hamburgeri		Da	200 - 220	15 - 30***	5 4
Friptură de pui 1-1,3 kg		Da	200 - 220	55 - 70**	2 1
Mușchi de vită, în sânge, 1 kg		—	2 (Mediu)	35 - 50**	3
Pulpă de miel/Rasoluri		—	2 (Mediu)	60 - 90**	3
Cartofi copti		Da	200 - 220	35 - 55**	3
Legume gratinate		Da	200 - 220	10 - 25	3
Masă completă: Tartă cu fructe (nivelul 5) / lasagna (nivelul 3) / carne (nivelul 1)		Da	190	40 - 120*	5 3 1
Masă completă: Tartă cu fructe (nivel 5)/Legume prăjite (nivel 4)/Lasagna (nivel 2)/Bucăți de carne (nivel 1)		Da	190	40 - 120*	5 4 2 1
Lasagna și carne		Da	200	50 - 120*	4 1
Carne și cartofi		Da	200	45 - 120*	4 1
Pește și legume		Da	180	30 - 50	4 1
Fripturi umplute	ECO	—	200	80 - 120*	3
Bucăți de carne (iepure, pui, miel)	ECO	—	200	50 - 120*	3

\* Durata de timp estimată: Preparatele pot fi scoase din cuptor la intervale de timp diferite, în funcție de preferințele personale.

\*\* Întoarceți alimentele după ce au trecut două treimi din durata de preparare (dacă este necesar).

\*\*\* Întoarceți alimentele la jumătatea duratei de preparare.

FUNCȚII						ECO	
	Convențional	Grill	Grill Turbo	Aer forțat	Convecție	ECO	Aer cald
FUNCȚII AUTOMATE							
	Tocană	Carne	Pâine	Funcția de pizza	Produse de patiserie		
ACCESORII							
	Grătar metalic	Tavă de cuptor sau tavă pentru prăjituri, pe grătar metalic	Tavă de colectare a grăsimii scurse/tavă de copt sau tavă de cuptor pe grătar metalic	Tavă de colectare a picăturilor/Tavă de copt	Tavă de colectare a picăturilor, cu 500 ml de apă		



## TABEL CU INFORMAȚII PRIVIND PREPARAREA CU AER





















	REȚETĂ	FUNCȚIE	CANTITATE RECOMANDATĂ	PREÎNCĂLZIRE	TEMPERATURĂ (°C)	DURATĂ (MIN.)	GRĂTAR ȘI ACCESORII
ALIMENTE CONGELATE	Cartofi prăjiți, congelați		650 - 850 g	Da	200	25 - 30	4  2
	Crochete de pui congelate		500 g	Da	200	15 - 20	4  2
	Crochete de pește		500 g	Da	220	15 - 20	4  2
	Rondele de ceapă		500 g	Da	200	15 - 20	4  2
LEGUME	Dovleci proaspeți cu pesmet		400 g	Da	200	15 - 20	4  2
	Cartofi prăjiți		300 - 800 g	Da	200	20 - 40	4  2
	Legume mixte		300 - 800 g	Da	200	20 - 30	4  2
CARNE ȘI PEȘTE	Piepturi de pui		1 - 4 cm	Da	200	20 - 40	4  2
	Aripioare de pui		200 - 1500 g	Da	220	30 - 50	4  2
	Cotlet pane		1 - 4 cm	Da	220	20 - 50	4  2
	File de pește		1 - 4 cm	Da	220	15 - 25	4  2

Pentru prepararea de alimente proaspete sau de casă, întindeți un strat subțire de ulei pe suprafața alimentelor.  
Pentru a garanta rezultate de preparare uniforme, amestecați alimentele la jumătatea timpului de preparare recomandat.



FUNCȚII	 Aer cald		
ACCESORII	 Tavă de prăjire cu aer	 Tavă de cuptor sau tavă pentru prăjituri, pe grătar metalic	 Tavă de colectare a grăsimii scurse/tavă de copt sau tavă de cuptor pe grătar metalic



# TABEL CU INFORMAȚII PRIVIND PREPARAREA CU FUNCȚIA ABURI+

ALIMENTE	REȚETĂ	CANTITATE	ORĂ (MIN.)	ACCESORII	APĂ
PÂINE	Pâini mici	80-100 g	30 - 45		100 ml
	Chiflă sandwich în tavă de copt	300-500 g	40 - 60		
	Pâine	500 g-2 kg	50 - 100		
	Baghete	200-300 g	30 - 45		
PRODUSE DE PATISERIE	Fursecuri	o tavă	25 - 35		
	Brioșă	30-60 g	25 - 45		
	Pandișpan	500-700 g	30 - 50		
	Tart (Tartă)	o tavă	35 - 55		
CARNE	Roast (Friptură)	1 kg	60 - 110		200 ml
	Coaste	500 g-1,5 kg	50 - 75		
	Pui	1-1,5 kg	55 - 80		
	Pui/curcan	3 kg	100 - 140		
PEȘTE	Filet mignon	0,5-2 cm	15 - 25		
	Filet mignon	2-4 cm	20 - 35		
	Pește întreg	300 - 600 g	20 - 30		
	Pește întreg	600-1200 g	25 - 45		
LEGUME	Cartofi copti	0,5-1,5 kg	45 - 60		
	Ardei umpluți	1-2 kg	35 - 55		
	Broccoli prăjit	0,3-1 kg	30 - 50		
	Dovlecel prăjit	0,5-1,5 kg	30 - 50		

Porniți funcția STEAM+ numai atunci când cuptorul este rece. Deschiderea ușii și completarea cu apă în timpul preparării pot avea un efect negativ asupra rezultatului de preparare final.

ACCESORII			
	Tavă de prăjire cu aer	Tavă de cuptor sau tavă pentru prăjituri, pe grătar metalic	Tavă de colectare a grăsimii scurse/tavă de copt sau tavă de cuptor pe grătar metalic

# ÎNTREȚINEREA ȘI CURĂȚAREA

**Asigurați-vă că s-a răcit cuptorul înainte de efectuarea oricăror activități de întreținere sau curățare.**

**Nu utilizați aparate de curățare cu aburi.**

**Nu utilizați bureți de sârmă, bureți abrazivi sau produse de curățare abrazive/corozive, deoarece acestea ar putea deteriora suprafața aparatului.**

**Purtați mănuși de protecție.**

**Cuptorul trebuie să fie deconectat de la rețeaua electrică înainte de a efectua orice fel de operație de întreținere.**

## SUPRAFEȚELE EXTERIOARE

• Curățați suprafețele cu ajutorul unei lavete umede din microfibre. Dacă acestea sunt foarte murdare, adăugați câteva picături de detergent cu pH neutru. La final, ștergeți-le cu o lavetă uscată.

• Nu folosiți detergenți corozivi sau abrazivi. Dacă un asemenea produs intră accidental în contact cu suprafețele aparatului, curățați-l imediat cu o lavetă din microfibre umedă.

## SUPRAFEȚELE INTERIOARE

• După fiecare utilizare, lăsați cuptorul să se răcească și apoi curățați-l, de preferat cât încă este cald, pentru a îndepărta depunerile sau petele cauzate de resturile de alimente. Pentru a îndepărta condensul care s-a format în urma preparării alimentelor cu un conținut de apă ridicat, lăsați cuptorul să se răcească complet și apoi ștergeți-l folosind o lavetă sau un burete.

• Activați funcția „Smart Clean” pentru curățarea optimă a suprafețelor interioare. (Numai la anumite modele).

• Utilizați un detergent lichid adecvat pentru a curăța geamul ușii.

• Ușa cuptorului poate fi demontată pentru a facilita curățarea.

## ACCESORII

După utilizare, puneți accesoriile la înmuiat în apă cu detergent lichid de spălare, manipulându-le cu mănuși pentru cuptor dacă sunt încă fierbinți. Resturile de mâncare pot fi îndepărtate cu o perie de curățare sau cu un burete.

Nu curățați sonda pentru alimente și sonda pentru carne (dacă intră în dotare) în mașina de spălat vase. Tava Prăjire cu aer (dacă intră în dotare) poate fi curățată în mașina de spălat vase.

## CURĂȚAREA PANOURILOR CATALITICE

(NUMAI LA ANUMITE MODELE)

Acest cuptor este dotat cu panouri catalitice speciale, care facilitează curățarea compartimentului pentru preparare, datorită stratului special cu autocurățare, deosebit de poros și care absoarbe grăsimea și murdăria. Aceste panouri sunt montate pe ghidajele grătarului: La re poziționarea și remontarea ghidajelor pentru grătar, asigurați-vă că clemele din partea superioară sunt introduse în orificiile corespunzătoare din panouri.

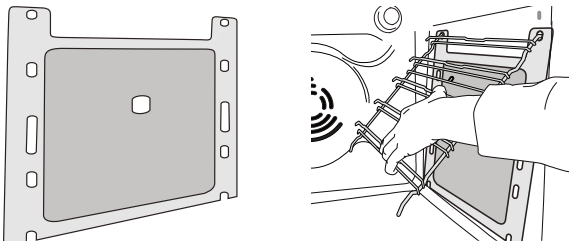

Pentru utilizarea optimă a proprietăților de autocurățare ale panourilor catalitice, vă recomandăm să încălziți cuptorul la 200 °C timp de aproximativ o oră, folosind funcția „Coacere convecție”. Cuptorul trebuie să fie gol în acest interval de timp. Apoi, lăsați aparatul să se răcească înainte de îndepărtarea oricăror resturi de alimente cu ajutorul unui burete non-abraziv.

Vă rugăm să rețineți următoarele: Folosind agenți de curățare corozivi sau abrazivi, perii aspre, bureți de sârmă sau sprayuri pentru cuptor, puteți deteriora suprafața catalitică și puteți compromite proprietățile de autocurățare.

Vă rugăm să contactați serviciul de asistență tehnică post-vânzare dacă este necesară înlocuirea panourilor.

## ÎNLOCUIREA BECULUI

Pentru înlocuirea becului, contactați serviciul de asistență tehnică post-vânzare.

## DEMONTAREA ȘI REMONTAREA UȘII

**1.** Pentru a demonta ușa, deschideți-o complet și coborâți dispozitivele de oprire până când se află în poziția de deblocare.

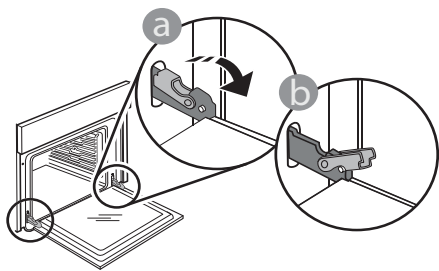

**2.** Închideți ușa cât de mult posibil. Apucați bine ușa cu ambele mâini – nu o țineți de mâner. Demontați pur și simplu ușa, continuând să o închideți și trăgând-o în sus în același timp, până când se eliberează din locaș. Lăsați ușa deoparte, sprijinită pe o suprafață moale.

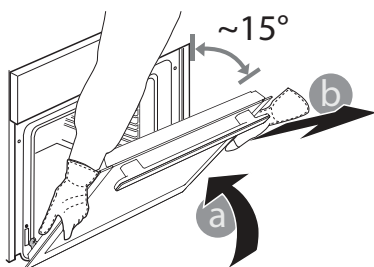

**3.** Remontați ușa deplasând-o spre cuptor, aliniind cuplajele balamalelor cu locașurile și fixând partea superioară în locaș.

**4.** Coborâți ușa și apoi deschideți-o complet. Coborâți dispozitivele de oprire în poziția inițială: Asigurați-vă că le-ați coborât complet.

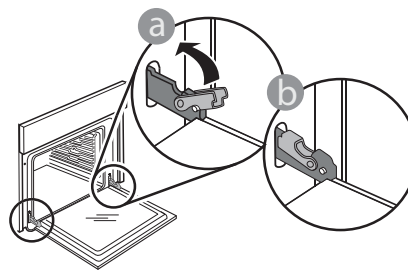

Aplicați o presiune ușoară pentru a verifica dacă dispozitivele de oprire se află în poziția corectă.

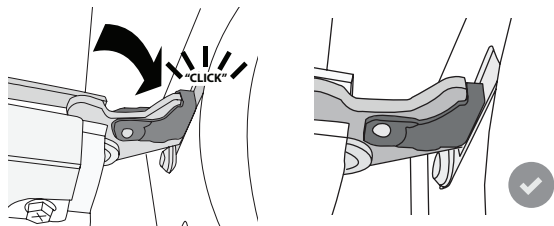

**5.** Încercați să închideți ușa și asigurați-vă că se aliniază cu panoul de comandă. În caz contrar, repetați pașii de mai sus: Ușa s-ar putea deteriora dacă nu funcționează corespunzător.

## COBORÂREA REZISTENȚEI DIN PARTEA SUPERIOARĂ (NUMAI LA ANUMITE MODELE)

**1.** Scoateți ghidajele laterale pentru grătar.

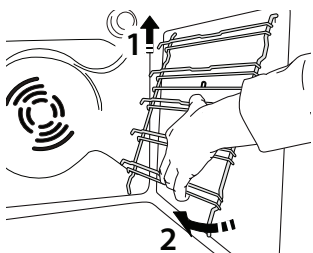

**2.** Trageți rezistența puțin în față și coborâți-o.

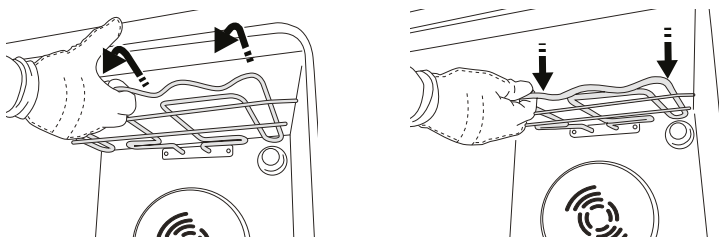

**3.** Pentru a pune la loc rezistența, ridicați-o, trageți-o puțin către dumneavoastră, având grijă să se sprijine pe suporturile laterale.

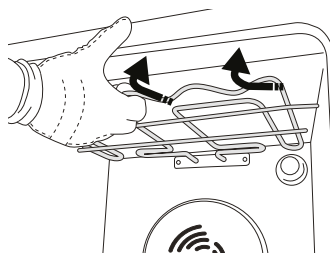

# REMEDIEREA DEFECȚIUNILOR

Problemă	Cauză posibilă	Soluție
Cuptorul nu funcționează.	Pană de curent. Deconectare de la rețeaua electrică.	Asigurați-vă că nu este întrerupt curentul electric, iar cuptorul este conectat la rețeaua electrică. Opriti și reporniți cuptorul, pentru a verifica dacă defecțiunea persistă.
Pe afișaj apare litera „F” urmată de un număr.	Problemă de software.	Contactați centrul de asistență și indicați numărul după litera „F”.
Pe afișaj apare un text neclar, pare să fie o defecțiune.	Alt set de limbi.	Contactați centrul de asistență.
Ciclul de preparare cu sonda s-a încheiat fără o cauză evidentă sau pe ecran este afișată eroarea F3E3.	Sonda pentru alimente nu este conectată corespunzător.	Verificați conexiunea sondei pentru alimentare.

## Politicile, documentația standard și informații suplimentare despre produs pot fi găsite:

- Utilizarea codului QR în cazul produsului dumneavoastră
- Vizitând site-ul nostru web [docs.whirlpool.eu](https://docs.whirlpool.eu)
- Ca alternativă, **contactați serviciul nostru de asistență tehnică post-vânzare** (Consultați numărul de telefon din certificatul de garanție). Când contactați serviciul nostru de asistență tehnică post-vânzare, precizați codurile specificate pe plăcuța cu date de identificare a produsului dumneavoastră.

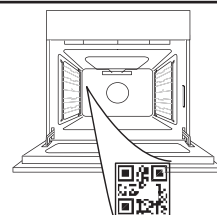

Whirlpool



400020003124



**HVALA ŠTO STE KUPILI PROIZVOD KOMPANIJE WHIRLPOOL**

Da biste dobili kompletniju podršku, registrujte svoj proizvod na adresi [www.whirlpool.eu/register](http://www.whirlpool.eu/register)

**SKENIRAJTE QR KÔD NA SVOM UREĐAJU DA BISTE DOBILI VIŠE INFORMACIJA**

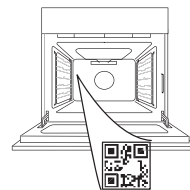

Pažljivo pročitajte bezbednosna uputstva pre upotrebe uređaja.

## OPIS PROIZVODA

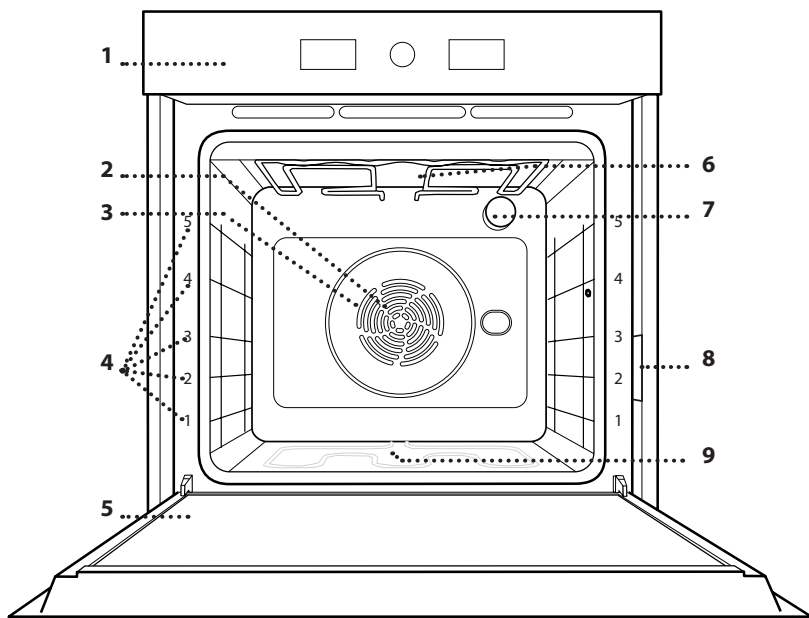

1. Kontrolna tabla
2. Ventilator
3. Kružni grejač (nije vidljiv)
4. Vođice (nivo je prikazan na prednjem delu pećnice)
5. Vrata
6. Gornji grejač / grill
7. Lampica
8. Pločica za identifikaciju (ne uklanjajte je)
9. Donji grejni element (nije vidljiv)

## KONTROLNA TABLA

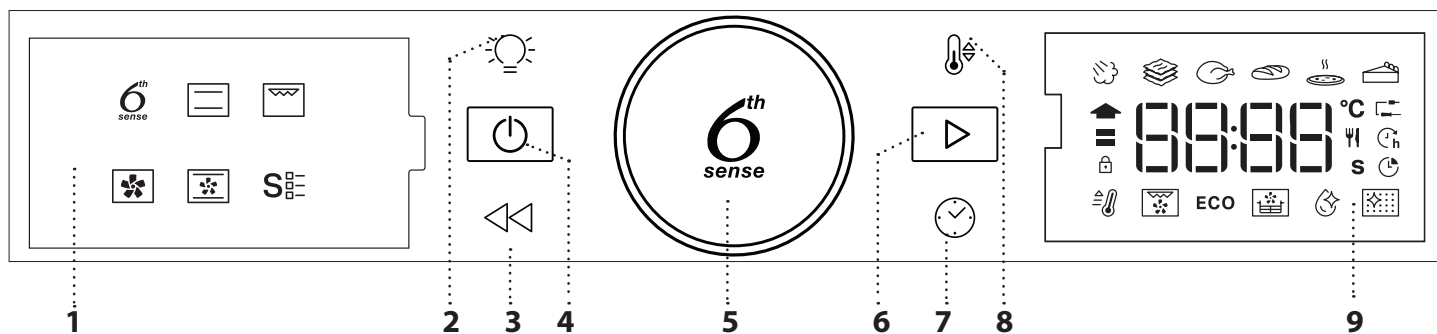

### 1. LEVI DISPLEJ

### 2. OSVETLJENJE

Za uključivanje/isključivanje lampe.

### 3. NAZAD

Za povratak na prethodni ekran. Omogućava promenu podešavanja tokom pečenja.

### 4. UKLJUČIVANJE I ISKLJUČIVANJE

Za uključivanje i isključivanje pećnice ili za pauziranje ili prekid rada u bilo kom trenutku.

### 5. ROTACIONI PREKIDAČ / 6TH SENSE

### DUGME

Okrenite za navođenje kroz funkcije i podešavanje svih parametara za pripremanje hrane. Pritisnite da biste odabrali, postavili, pristupili ili potvrdili funkcije ili parametre i pokrenuli program pripreme hrane.

### 6. START

Za pokretanje funkcija i potvrđivanje podešavanja ili postavljene vrednosti.

### 7. VREME

Za podešavanje vremena kao i za podešavanje ili prilagođavanje vremena pripreme hrane.

### 8. TEMPERATURA

Za podešavanje temperature.

### 9. DISPLEJ SA DESNE STRANE

## DODACI

### ŽIČANA REŠETKA

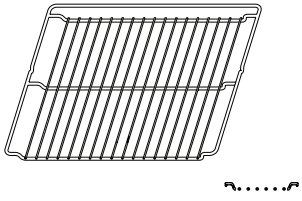

Koristi se za pripremu hrane ili kao držač za šerpe, kalupe za kolače i drugo posuđe za pripremu hrane u pećnici.

### PLEH ZA SAKUPLJANJE MASNOĆE

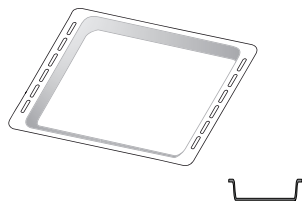

Koristi se kao pleh za pečenje mesa, ribe, povrća, fokače itd. ili je možete postaviti ispod žičane rešetke ako želite da prikupite saft od pečenja.

### PLEH ZA PEČENJE\*

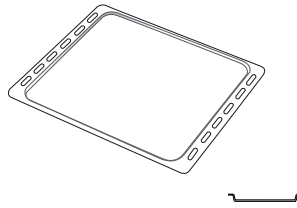

Koristi se za pečenje svih vrsta hleba i peciva, kao i pečenja, ribe u sopstvenom soku itd.

### KLIZNE VOĐICE\*

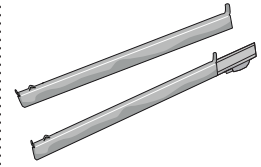

Da bi olakšale postavljanje ili uklanjanje dodatka.

### PLEH ZA PRŽENJE VAZDUHOM\*

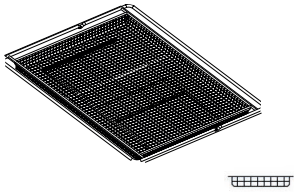

Koristi se za pripremu hrane pomoću funkcije prženja vazduhom, tako što je pleh za pečenje postavljen na niži nivo radi prikupljanja mogućih mrvica ili masnoće. Može se prati u mašini za pranje sudova.

Količina i vrsta dodatka može se razlikovati u zavisnosti od kupljenog modela. Ostali dodaci se mogu kupiti zasebno; za porudžbine i informacije, obratite se postprodajnom servisu.

\* Dostupno samo na određenim modelima

### STAVLJANJE REŠETKI I DRUGIH DODATAKA

Horizontalno ubacite žičanu rešetku tako što ćete je klizanjem pomeriti niz vođice, pritom vodeći računa da strana sa podignutom ivicom bude okrenuta nagore.

Dodaci, kao što je posuda za kapanje i pleh za pečenje, se postavljaju horizontalno na isti način kao i žičana rešetka.

### UKLANJANJE I PONOVO POSTAVLJANJE VOĐICA

• Da biste uklonili vođice, podignite ih, a zatim izvucite donji deo iz ležišta: Vođice se sada mogu izvaditi.

• Za njihovo ponovno postavljanje, potrebno je da ih prvo postavite u gornje ležište. Držeći ih, pustite ih da skliznu u unutrašnji deo pećnice, a potom ih spustite u položaj u donjem ležištu.

### POSTAVLJANJE KLIZNIH VOĐICA (AKO POSTOJE)

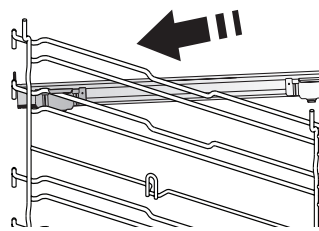

Uklonite vođice iz pećnice i zaštitnu plastiku sa kliznih vođica.

Pričvrstite gornju žabicu klizača za vođicu i pomerite klizanjem do kraja. Donju žabicu spustite na željeni položaj.

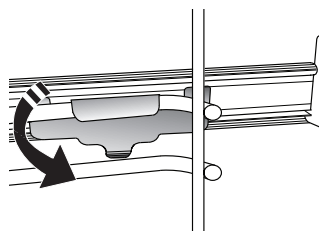

Da biste pričvrstili vođicu, donji deo žabice pričvrstite za nju. Vodite računa da se klizači slobodno kreću. Ponovite ove korake na drugoj vođici na istom nivou.

Obratite pažnju na sledeće: Klizne vođice se mogu postaviti na bilo koji nivo.

## FUNKCIJE

### 6TH SENSE

One omogućavaju potpuno automatsko pečenje svih vrsta hrane (lazanje, mesa, ribe, povrća, torti i kolača, slanih kolača, hleba, pice). Da biste dobili najbolje od ove funkcije, sledite uputstva na odgovarajućoj tabeli za kuvanje.

#### **PARA+**

Funkcija Steam+ omogućava postizanje izvanrednih performansi zahvaljujući prisustvu pare u ciklusu pečenja. Ova funkcija predlaže idealnu temperaturu za pečenje najrazličitijih recepata; Trajanje kuvanja i količina vode (100 ml / 200 ml) za glavno jelo prikazani su u relativnoj tabeli kuvanja koju možete pronaći na mreži. Uvek aktivirajte funkciju pare kada je pećnica hladna i nakon što sipate vodu za piće na dno pećnice.

#### **KASEROLA**

Ova funkcija predlaže najbolju temperaturu i način pripreme pasta.

#### **MESO**

Ova funkcija predlaže najbolju temperaturu i način pripreme mesa.

#### **HLEB**

Ova funkcija automatski predlaže najbolju temperaturu i način pripreme svih vrsta hleba.

#### **PIZZA**

Ova funkcija vam omogućava da pripremite odličnu domaću picu za manje od 10 minuta, kao u restoranu.

Namenski ciklus za pripremu hrane radi na temperaturama iznad 300 stepeni Celzijusa, tako da pica bude sočna iznutra, hrskava po ivicama i sa savršeno ujednačenim zapečenim koricama. Ako se ova funkcija kombinuje sa dodatkom Pizza Stone WPro i predzagrevanjem 30 minuta, pica može da bude spremna za 5–8 minuta.

Za porudžbine i informacije, obratite se postprodajnom servisu ili na adresu [www.whirlpool.eu](http://www.whirlpool.eu).

#### **PECIVO**

Ova funkcija predlaže najbolju temperaturu i način pripreme svih vrsta kolača.

### **KONVENCIONALNO**

Za pripremu svih vrsta jela samo na jednoj rešetki.

### **GRILL**

Koristi se za pečenje odrezaka, ražnjića i kobasica, gratiniranog povrća ili za tostiranje hleba na roštilju. Kada grilujete meso, preporučujemo da koristite pleh za skupljanje masnoće da biste prikupili sokove od pečenja: Postavite pleh na bilo koji nivo ispod rešetke i dodajte 500 ml vode za piće.

### **KRUŽ. VAZDUHA**

Za istovremenu pripremu različitih jela na istoj temperaturi na nekoliko rešetki (najviše tri). Ova funkcija može da se koristi za spremanje različitih vrsta jela, a da se mirisi ne mešaju međusobno.

### **KONVENC. PEČ.**

Za pripremu mesa, pečenje kolača sa punjenjem samo na jednoj rešetki.

### **SPECIJALNE FUNKCIJE**

#### **BRZO ZAGREVANJE**

Za brzo predzagrevanje pećnice.

#### **TURBO GRILL**

Koristi se za pečenje velikih komada mesa (but, pečena junetina, piletina). Predlažemo da koristite pleh za skupljanje masnoće da biste prikupili sokove od pečenja: Postavite pleh na bilo koji nivo ispod rešetke i dodajte 500 ml vode za piće.

#### **ECO CIKLUS**

Za pripremu punjenog mesa i fileta na jednoj rešetki. Kada se ovaj Eko ciklus koristi, svetlo je isključeno tokom pripreme hrane. Da bi se koristio Eko ciklus i time smanjila potrošnja energije, vrata pećnice ne bi trebalo otvarati dok se hrana ne skuva u potpunosti.

#### **PRŽENJE NA VAZDUHU/KONVEKCIONO PEČENJE**

Korišćenje namenskog pleha za prženje vazduhom omogućava da pomfrit, pileće medaljone i još mnogo toga pržite u manje ulja, a sa istim hrskavim rezultatom. Grejni elementi obezbeđuju pravilno zagrevanje unutrašnjosti, a ventilator omogućava cirkulaciju toplog vazduha. Za najbolje rezultate, postavite hranu u jednom sloju na pleh za prženje vazduhom i pratite uputstva za prženje vazduhom u tabeli za pripremu hrane. Pored toga, ova funkcija može da se koristi za dobijanje sjajnih rezultata pri pečenju za piletinu i druga mesa, krompir i povrće, u skladu sa preporukama iz tabele za kuvanje. Ove recepte možete pripremiti i pomoću standardnog pleha za pečenje.

#### **SMART CLEAN**

Tokom ovog specijalnog ciklusa čišćenja na niskoj temperaturi, oslobađa se para zahvaljujući kojoj se svi ostaci hrane unutar pećnice mogu jednostavno otkloniti. Prelijte dno pećnice sa 200 ml vode za piće i aktivirajte funkciju tek kada se pećnica ohladi.

#### **PYRO**

Za uklanjanje ostataka od kuvanja pomoću ciklusa na veoma visokoj temperaturi. Dostupna su dva ciklusa samočišćenja: Kompletni ciklus (PYRO) i kraći ciklus (Pyro Eco). Preporučujemo da koristite kompletan ciklus da biste ostvarili najbolji učinak čišćenja.

# PRVA UPOTREBA

## 1. PODESITE VREME

Potrebno je da podesite vreme prilikom prvog uključivanja pećnice.



Počete da trepere dve brojke koje označavaju sate: Okrenite dugme da biste podesili sate i pritisnite za potvrdu.

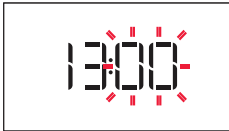

Počete da trepere dve brojke koje označavaju minute. Okrenite dugme da biste podesili minute i pritisnite za potvrdu.

Obratite pažnju na sledeće: Da biste kasnije promenili vreme, pritisnite i zadržite najmanje jednu sekundu dok je pećnica isključena i ponovite gorenavedene korake.

Može biti potrebno da ponovo podesite vreme nakon dužih prekida u napajanju električnom energijom.

## 2. PODEŠAVANJA

Po potrebi možete da promenite podrazumevanu nazivnu struju (16 A).



Okrenite dugme za biranje da biste izabrali nazivnu struju, a zatim pritisnite za potvrdu.

# SVAKODNEVNA UPOTREBA

## 1. IZABERITE FUNKCIJU

Kada je pećnica isključena, samo vreme se prikazuje na displeju. Pritisnite i zadržite da biste uključili pećnicu. Okrenite obrtno dugme da biste pregledali glavne funkcije, koje su dostupne na levom displeju. Odaberite jednu i pritisnite .



Da biste odabrali potfunkciju (gde je dostupno), izaberite glavnu funkciju, a zatim pritisnite da biste potvrdili i prešli na meni sa funkcijama.



Okrenite rotaciono dugme da biste izabrali dostupnu potfunkciju na ekranu sa desne strane, a zatim pritisnite za potvrdu.

Obratite pažnju na sledeće: Rerna je programirana tako da koristi nivo električnog napajanja koji je kompatibilan sa napajanjem domaćinstva koje ima tarifu više od 3 kW (16 A): Ako se u vašem domaćinstvu koristi manje napajanje, potrebno je da smanjite ovu vrednost (13 A).

Obratite pažnju na sledeće: Da biste kasnije promenili nazivnu struju, pritisnite i zadržite najmanje pet sekundi dok je pećnica isključena i ponovite gorenavedene korake.

## 3. ZAGREVANJE PEĆNICE

Nova pećnica može ispuštati mirise zaostale nakon procesa proizvodnje: To je sasvim normalno. Pre nego što započnete pripremu hrane, preporučujemo vam da zagrejte praznu pećnicu kako biste eliminisali sve neprijatne mirise. Uklonite zaštitne kartone i folije iz pećnice i uklonite sve dodatke iz unutrašnjosti pećnice. Zagrevajte pećnicu na 200 °C oko jedan sat, idealno uz funkciju sa cirkulacijom vazduha (npr. „Kruženje vazduha“ ili „Konvekciono pečenje“).

Sledite uputstva za pravilno korišćenje ove funkcije.

Obratite pažnju na sledeće: Preporučuje se provetranje prostorije nakon prve upotrebe uređaja.

## 2. PODEŠAVANJE FUNKCIJE

Nakon što ste odabrali željenu funkciju, možete izmeniti njena podešavanja. Na ekranu će se pojaviti podešavanja koja se mogu pojedinačno menjati.

### GRILL TEMPERATURA/NIVO



Kada ikona °C treperi na displeju, okrenite dugme da biste promenili vrednost, zatim pritisnite za potvrdu i nastavite da menjate podešavanja koja slede (ako je moguće).

U isto vreme možete da podesite nivo grilovanja (3 = visok, 2 = srednji, 1 = nizak).





Obratite pažnju na sledeće: Kada se funkcija pokrene, možete da promenite temperaturu ili nivo grilovanja pritiskom na ili direktno okretanjem dugmeta.

### TRAJANJE



Kada ikona treperi na displeju, pomoću dugmeta za podešavanje podesite željeno vreme kuvanja, a zatim pritisnite za potvrdu.

Ne morate da podesite vreme pripreme hrane ukoliko želite da ručno upravljate istim: Pritisnite da potvrdite i započnete funkciju. U ovom slučaju, ne možete da podesite vreme završetka kuvanja programiranjem odloženog početka.

Obratite pažnju na sledeće: Vreme kuvanja koje je postavljeno tokom kuvanja možete da podesite pritiskom na : Okrenite dugme sa biste promenili sate i pritisnite za potvrdu.

### PODEŠAVANJE ZAVRŠETKA VREMENA PRIPREME/ODLAGANJA POČETKA

Kod mnogih funkcija, kada podesite vreme kuvanja možete da odložite početak tako što ćete podesiti vreme završetka pripreme hrane. Kada možete da promenite vreme završetka, na displeju će se prikazati vreme kada se očekuje završetak funkcije dok ikona treperi.



Ako je potrebno, okrenite dugme da biste podesili željeno vreme završetka, zatim pritisnite za potvrdu i pokrenite funkciju.

Stavite hranu u pećnicu i zatvorite vrata: Funkcija se pokreće automatski nakon vremenskog perioda koji je izračunat kako bi se kuvanje završilo u vreme koje ste vi podesili.



Obratite pažnju na sledeće: Programiranje odloženog početka kuvanja onemogućava fazu predzagrevanja pećnice: Pećnica postepeno dostiže željenu temperaturu, što znači da je vreme pečenja nešto duže od onog koje je navedeno na tabeli kuvanja.

Tokom perioda čekanja, možete pomoću dugmeta da promenite programirano vreme završetka.

Pritisnite ili da biste promenili podešavanja temperature i vremena kuvanja. Pritisnite za potvrdu kada završite.

### 3. AKTIVIRANJE FUNKCIJE

Kada primenite sva željena podešavanja, pritisnite da biste aktivirali funkciju.

Možete da pritisnete i zadržite u svakom trenutku da biste pauzirali funkciju koja je trenutno aktivna.

### 4. PREDZAGREVANJE

Neke funkcije imaju fazu predzagrevanja pećnice: Kada se funkcija pokrene, na ekranu se prikazuje da je aktivirana faza predzagrevanja.



Kada se ova faza završi, oglasiće se zvučni signal i na displeju se prikazuje da je rena dostigla podešenu temperaturu.



Tada otvorite vrata, stavite hranu u rernu, zatvorite vrata i počnite kuvanje pritiskom na .

Obratite pažnju na sledeće: Stavljanje hrane u pećnicu pre završetka procesa predzagrevanja može imati kontraefekat na konačan rezultat pečenja.

Otvaranje vrata tokom faze predzagrevanja je zaustavlja i pauzira.

Vreme kuvanja ne uključuje fazu predzagrevanja.

Pomoću obrtnog dugmeta uvek možete da promenite temperaturu koju želite da pećnica dostigne.

### 5. ZAVRŠETAK PRIPREME HRANE

Oglasiće se zvučni signal i na ekranu će se prikazati kada je hrana gotova.



Da biste produžili vreme kuvanja bez promene podešavanja, okrenite dugme da biste podesili novo vreme kuvanja i pritisnite .

### 6. SPECIJALNE FUNKCIJE

#### AUTOMATSKO ČIŠĆENJE – PYRO



**Ne dodirujte pećnicu tokom ciklusa Pyro.**



**Decu i životinje držite dalje od pećnice tokom i nakon (dok se prostorija ne provetri) ciklusa Pyro (pirolize).**

Uklonite sve dodatke – uključujući vođice – iz pećnice pre aktiviranja funkcije. Ako je pećnica postavljena ispod aspiratora, vodite računa da svi gorionici ili električne ringle budu isključene tokom obavljanja ciklusa samočišćenja.

Za optimalne rezultate čišćenja, uklonite najtvrdje naslage vlažnim sunderom pre korišćenja funkcije Pyro (piroliza). Preporučujemo pokretanje funkcije Pyro samo ako uređaj sadrži tvrde naslage ili ukoliko se tokom pečenja stvaraju neprijatni mirisi.

---

Pristupite posebnim funkcijama **S** i okrenite dugme da biste izabrali  iz menija. Zatim pritisnite  za potvrdu.

Pritisnite  da biste odmah započeli ciklus kuvanja, ili pritisnite  da biste podesili vreme završetka/odloženi početak.

Rerna će započeti ciklus čišćenja, a vrata se automatski zaključavaju.

Vrata rerne se ne mogu otvoriti dok je pirolitičko čišćenje u toku: Ostaće otključana dok se temperatura ne vrati na prihvatljiv nivo. Provetrite prostoriju nakon ciklusa Pyro.

Obratite pažnju na sledeće: Trajanje i temperatura ciklusa čišćenja se ne mogu podesiti.

## 7. BLOKADA TASTERA

Da biste blokirali tastaturu, pritisnite i zadržite  najmanje pet sekundi.



Ovo ponovite da biste otključali tastaturu.

Obratite pažnju na sledeće: Ova funkcija može da se uključi i tokom pečenja. Iz bezbednosnih razloga, pećnica se može isključiti u bilo kom trenutku pritiskom na .

## . NAPOMENE

- Nemojte pokrivati unutrašnjost rerne aluminijumskom folijom.
- Nemojte prevlačiti lonce i tepsije preko dna rerne pošto to može oštetiti emajl.
- Nemojte opterećivati vrata velikim težinama i nemojte se držati za vrata.
- Zbog veće temperature Pizza ciklusa, očekuje se nešto veća buka ventilatora za hlađenje.

---

## KORISNI SAVETI

---

### KAKO SE ČITA TABELA ZA PRIPREMU HRANE

Na tabeli su prikazani najbolja funkcija, dodaci i nivo koje treba koristiti za pripremu različitih vrsta jela. Vreme trajanja pripreme hrane počinje od trenutka kada se hrana stavi u pećnicu, isključujući predzagrevanje (ukoliko je potrebno). Temperature i vreme pečenja su približni i zavise od količine hrane i vrste dodatnog pribora koji se koristi. Počnite sa najnižim preporučenim podešavanjima i, ako hrana nije dovoljno spremljena, pređite na viša podešavanja. Koristite dodatke koje ste dobili uz pećnicu i po mogućstvu tamno obojene limene plehove i plehove za pečenje u pećnici. Možete koristiti i posuđe i dodatke od vatrostalnog stakla i keramike, ali imajte u vidu da je tada vreme pripreme jela malo duže.

---

### ISTOVREMENA PRIPREMA RAZLIČITIH VRSTA JELA

Korišćenjem funkcije „Kruženje vazduha“ možete istovremeno da pripremate više jela koja se pripremaju na istoj temperaturi (na primer: riba i povrće) koristeći različite nivoe. Iz pećnice izvadite jelo kome je potrebno kraće vreme pripreme, a ostavite ono koje se priprema duže.

---

### MESO

Upotrebite bilo koju vrstu pleha za rernu ili posudu od pireksa koja odgovara veličini komada mesa koji želite da ispečete. Preporučujemo vam da prilikom pečenja većih komada mesa dodate malo temeljca na dno posude za pečenje i da njime prelijete meso tokom pečenja za još bolji ukus. Imajte na umu da dolazi do stvaranja pare tokom ovog postupka. Kada pečenje bude gotovo, ostavite ga da odstoji u rerni još 10-15 minuta ili ga umotajte u aluminijumsku foliju.

Kada želite da pečete meso na roštilju, izaberite odreske koji su svuda podjednako debeli da bi se ravnomerno ispekli. Veoma debeli komadi mesa zahtevaju duže pečenje. Kako biste sprečili da meso pregori, spustite rešetku držeći hranu dalje od roštilja. Okrenite meso na dve trećine pečenja. Kada otvarate vrata rerne vodite računa o pari koja izlazi.

Ako želite da prikupite saft od pečenja, savetujemo vam da postavite pleh za sakupljanje masnoće u koji možete da sipate pola litra vode odmah ispod žičane rešetke na kojoj se nalazi hrana. Po potrebi dolijte vode.

### DESERTI

Pećite fine deserte pomoću tradicionalne funkcije na samo jednom nivou.

Koristite tamno obojene limene plehove i uvek ih stavljajte na isporučenu žičanu rešetku. Ukoliko želite da pečete na više nivoa, izaberite funkciju za kruženje vazduha i rasporedite modle cik-cak po nivoima kako bi se omogućila što optimalnija cirkulacija vrućeg vazduha.

Kako biste proverili da li je kolač sa kvascem spreman, probodite ga u sredini drvenom čačalicom. Ako čačalica bude čista kada je izvučete, kolač je gotov.

Ukoliko koristite neprianjajuće plehove za pečenje, ne mažite ivice maslacem pošto pecivo možda neće ravnomerno narasti oko ivica.

Ukoliko hrana „nabrekne“ tokom pripreme, sledeći put koristite nižu temperaturu i smanjite tečnost koju dodajete ili nežnije mešajte tokom pripreme.





















































































Za deserte sa kremastim punjenjem ili prelivom (čizkejk ili voćni tartovi) koristite funkciju „Tradicionalno pečenje“. Ako je donji deo kolača gnjecav, spustite rešetku i poprskajte dno kolača mrvicama hleba ili biskvita pre dodavanja punjenja.

---

### NARASTANJE TESTA





Najbolje je pokriti testo vlažnom krpom pre nego što ga stavite u rernu. Vreme rasta testa se smanjuje približno na jednu trećinu korišćenjem ove funkcije u poređenju sa rastom testa na sobnoj temperaturi (20-25°C). Vreme dizanja testa za picu je otprilike jedan sat za 1 kg testa.

# TABELA ZA PEČENJE

RECEPT	FUNKCIJA	PREDZAGREVANJE	TEMPERATURA (°C)	VREME KUVANJA (Min.)	NIVO I DODATNI PRIBOR
Kolači sa kvascem / patišpanji		-	170	30-50	2 
		Da	160	30-50	2 
		Da	160	30-50	4 1  
Kolači sa nadevom (čizkejk, štrudla, pita sa jabukama)		-	160-200	30-85	3 
		Da	160-200	35-90	4 1  
Keks/sitni kolači		-	160-170	20-40	3 
		Da	150-160	20-40	4 
		Da	150-160	20-40	4 1  
		Da	135	50-90	5 4 3 1    
Tartovi		Da	170	50-80	5 4 3 1    
		-	180-200	30-40	3 
		Da	180-190	35-45	4 1  
Princes krofne		Da	180-190	35-45*	5 3 1   
		Da	90	110-150	3 
		Da	90	130-150	4 1  
Puslice		Da	90	140-160*	5 3 1   
		Da	310	7-12	2 
		Da	220-240	20-40	4 1  
Pica (tanka, debela, fokača)		Da	220-240	25-50*	5 3 1   
		Da	210	40-60	5 4 3 1    
		Da	180-220	50-70	2 
Vekna hleba 0,5 kg		-	180-220	50-70	2 
Manji hleb		-	180-220	30-50	3 
Hleb		Da	180-220	30-60	4 1  
Zamrznuta pica		Da	250	10-15	2 
		Da	250	10-20	4 1  
Pikantne pite (pita od povrća, kiš)		Da	180-190	45-60	2 
		Da	180-190	45-60	4 1  
		Da	180-190	45-70*	5 3 1   

FUNKCIJE	 Konvencionalno	 Grilovanje	 Turbo Grill	 Forced Air	 Konvekciono pečenje	 ECO	 Air Fry
----------	--	--	---	--	---	---	---

AUTOMATSKE FUNKCIJE	 Kaserola	 Meso	 Hleb	 Funkcija pice	 Pecivo
---------------------	--	--	--	---	--

DODACI	 Žičana rešetka	 Pleh za pečnicu ili pleh za kolače na žičanoj polici	 Pleh za sakupljanje masnoće / pleh za pečenje ili pleh za rernu na žičanoj rešetki	 Pleh za sakupljanje masnoće / pleh za pečenje	 Pleh za sakupljanje masnoće sa 500 ml vode
--------	--	--	--	---	--

RECEPT	FUNKCIJA	PREDZAGREVANJE	TEMPERATURA (°C)	VREME KUVANJA (Min.)	NIVO I DODATNI PRIBOR
Volovani / lisnato testo / krekeri		Da	190-200	20-30	3
		Da	180-190	20-40	4 1
		Da	180-190	20-40*	5 3 1
Lazanje/pite		-	190-200	40-80	3
Pečena testenina/Kaneloni		-	190-200	25-60	3
Jagnjetina / Teletina / Govedina / Svinjetina 1 kg		-	190-200	60-90	3
Piletina/zec/patka od 1 kg		-	200-230	50-80 **	3
Ćurka / guska od 3 kg		-	190-200	90-150	2
Pečena riba / u foliji (fileti, cela)		Da	180-200	40-60	3
Punjeno povrće (paradajz, tikvice, plavi patlidžan)		Da	180-200	50-60	2
Tost		-	3 (visoka)	3-6	5
Fileti / odresci		-	2 (srednji)	20-30***	4 3
Kobasice / ražnjići / svinjska rebra / pljeskavice		Da	200-220	15-30***	5 4
Pečeno pile 1-1,3 kg		Da	200-220	55 - 70**	2 1
Slabo pečen rozbif 1 kg		-	2 (srednji)	35 - 50**	3
Jagnjeći but / kolenice		-	2 (srednji)	60 - 90**	3
Pečeni krompir		Da	200-220	35-55**	3
Povrće gratinirano		Da	200-220	10-25	3
Kompletno jelo: Voćni tart (nivo 5) / lazanje (nivo 3) / meso (nivo 1)		Da	190	40-120*	5 3 1
Kompletno jelo: Voćni kolač (nivo 5) / pečeno povrće (nivo 4) / lazanje (nivo 2) / isečeni komadi mesa (nivo 1)		Da	190	40-120*	5 4 2 1
Lazanja i meso		Da	200	50-120*	4 1
Meso i krompir		Da	200	45-120*	4 1
Riba i povrće		Da	180	30-50	4 1
Punjeno meso	ECO	-	200	80-120*	3
Komadi mesa (zečeta, piletina, jagnjetina)	ECO	-	200	50-120*	3

\* Predviđena dužina trajanja: hranu možete po sopstvenoj želji izvaditi iz rerne i u neko drugo vreme.

\*\* Okrenite hranu na dve trećine procesa pripreme (ukoliko je potrebno).

\*\*\* Okrenite hranu na polovini procesa pripreme.

FUNKCIJE						ECO	
	Konvencionalno	Grilovanje	Turbo Grill	Forced Air	Konvekciono pečenje	ECO	Air Fry
AUTOMATSKE FUNKCIJE							
	Kaserola	Meso	Hleb	Funkcija pice	Pecivo		
DODACI							
	Žičana rešetka	Pleh za pečnicu ili pleh za kolače na žičanoj polici	Pleh za sakupljanje masnoće / pleh za pečenje ili pleh za rernu na žičanoj rešetki	Pleh za sakupljanje masnoće / pleh za pečenje	Pleh za sakupljanje masnoće sa 500 ml vode		



## TABELA PRIPREME HRANE PRŽENJEM VAZDUHOM





















	RECEPT	FUNKCIJA	PREDLOŽENA KOLIČINA	PREDZAGREVANJE	TEMPERATURA (°C)	TRAJANJE (MIN.)	POLICA I DODATNI PRIBOR
ZAMRZNUTA HRANA	Zamrznuti pomfrit		650–850 g	Da	200	25–30	4  2
	Zamrznuti pileći nageti		500 g	Da	200	15–20	4  2
	Ribljí štapići		500 g	Da	220	15–20	4  2
	Kolutići od luka		500 g	Da	200	15–20	4  2
POVRĆE	Sveže pohovane tikvice		400 g	Da	200	15–20	4  2
	Domaći pomfrit		300–800 g	Da	200	20–40	4  2
	Mešavina povrća		300–800 g	Da	200	20–30	4  2
MESO I RIBA	Pileće grudi		1–4 cm	Da	200	20–40	4  2
	Pileća krilca		200–1500 g	Da	220	30–50	4  2
	Pohovana šnicla		1–4 cm	Da	220	20–50	4  2
	Ribljí filet		1–4 cm	Da	220	15–25	4  2

Pri pripremanju sveže ili domaće hrane, nanesite tanak sloj ulja po površini hrane.



Da bi se garantovali ujednačeni kulinarski rezultati, promešajte hranu na polovini preporučenog vremena potrebnog za pripremu hrane.

FUNKCIJE	 Air Fry		
DODACI	 Pleh za prženje vazduhom	 Pleh za pećnicu ili pleh za kolače na žičanoj polici	 Pleh za sakupljanje masnoće / pleh za pečenje ili pleh za rernu na žičanoj rešetki

# TABELA PEČENJA STEAM+

HRANA	RECEPT	KOLIČINA	VREME (MIN.)	DODACI	VODA
HLEB	Mali hleb	80–100 g	30–45		100 ml
	Sendvič vekna u kalupu	300–500 g	40–60		
	Hleb	500 g–2 kg	50–100		
	Bageti	200 – 300 g	30–45		
PECIVA	Kolačići	jedan pleh	25–35		
	Mafin	30–60 g	25–45		
	Patišpanj	500–700 g	30–50		
	Tart	jedan pleh	35–55		
MESO	Pečenje	1 kg	60–110		200 ml
	Rebarca	500 g–1,5 kg	50–75		
	Chicken (Piletina)	1–1,5 kg	55–80		
	Piletina/čuretina	3 kg	100–140		
RIBA	File minjon	0,5–2 cm	15–25		
	File minjon	2–4 cm	20–35		
	Whole Fish (Cela riba)	300–600 g	20–30		
	Whole Fish (Cela riba)	600–1200 g	25–45		
POVRĆE	Prženi krompir	0,5–1,5 kg	45–60		
	Punjene paprike	1–2 kg	35–55		
	Pečeni brokoli	0,3–1 kg	30–50		
	Pečene tikvice	0,5–1,5 kg	30–50		

Funkciju STEAM+ pokrenite samo kada je rerma hladna. Otvaranje vrata i dopunjavanje vode tokom pečenja može da ima neželjeni efekat na krajnji rezultat pečenja.

DODACI			
	Pleh za prženje vazduhom	Pleh za pečnicu ili pleh za kolače na žičanoj polici	Pleh za sakupljanje masnoće / pleh za pečenje ili pleh za rernu na žičanoj rešetki

# ODRŽAVANJE I ČIŠĆENJE

**Proverite da li se uređaj ohladio pre nego što započnete održavanje ili čišćenje.**

**Nemojte da koristite uređaje za čišćenje parom.**

**Nemojte da koristite vunene žice, abrazivne sunđere ili abrazivna/korozivna sredstva za čišćenje jer mogu da oštete površinu uređaja.**

**Nosite zaštitne rukavice.**

**Uređaj mora da bude isključen iz struje pre izvođenja bilo kakvih radova na održavanju.**

## SPOLJAŠNJE POVRŠINE

- Površine čistite vlažnom krpom sa mikrovlaknima. Ukoliko su veoma prljave, dodajte nekoliko kapi pH–neutralnog deterdženta. Na kraju obrišite suvom krpom.
- Nemojte koristiti korozivne ili abrazivne deterdžente. Ako bilo koji od tih proizvoda slučajno dođe u kontakt sa površinom uređaja, odmah prebrišite vlažnom krpom sa mikrovlaknima.

## UNUTRAŠNJE POVRŠINE

- Nakon svake upotrebe, ostavite rernu da se hladi, a zatim je očistite, ukoliko je moguće dok je još uvek topla, kako biste uklonili sve naslage ili mrlje nastale od ostataka hrane. Da biste osušili pećnicu od isparenja nastalih tokom pripreme jela sa puno vode, ostavite je da se potpuno ohladi, a potom obrišite krpom ili sunđerom.

- Aktivirajte funkciju „Smart Clean“ za optimalno čišćenje unutrašnjih površina. (Samo kod nekih modela).
- Staklo na vratima čistite odgovarajućim tečnim deterdžentom.
- Vrata pećnice mogu da se skinu da bi se olakšalo čišćenje.

## DODACI

Nakon upotrebe dodataka, potopite ih u rastvor sa deterdžentom, koristeći rukavice za pećnicu ukoliko su još uvek vrući. Ostaci hrane se mogu lako ukloniti pomoću četke za pranje ili sunđera. Ne perite sondu za hranu i sondu za meso (ako su u opremi) u mašini za pranje posuđa. Posuda za Prž. na vazduhu (ako je u opremi) može da se pere u mašini za pranje sudova.

## ČIŠĆENJE KATALITIČKIH PLOČA

(SAMO KOD NEKIH MODELA)

Ova rerna je opremljena specijalnim katalitičkim pločama koje olakšavaju čišćenje odeljka za pečenje zahvaljujući svojoj specijalnoj površini sa sposobnošću samočišćenja, koja je veoma porozna i može da apsorbira masti i prljavštinu. Ove ploče su postavljene na vođicama: Prilikom promene položaja i ponovnog postavljanja vođica, vodite računa da kuke na vrhu uđu u odgovarajuće otvore na pločama.

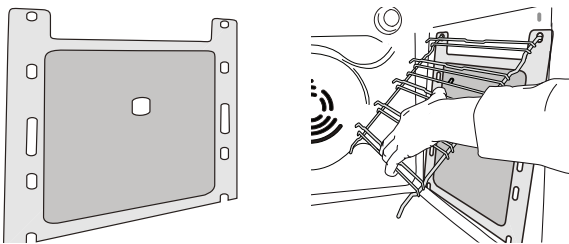

Za najbolje korišćenje funkcije samočišćenja katalitičkih ploča, preporučujemo grejanje rerne na 200 °C oko sat vremena pomoću funkcije „Konvekciono Pečenje“. Tokom ovog procesa, pećnica mora biti prazna. Zatim ostavite uređaj da se ohladi pre nego što neabrazivnim sunđerom skinete sve ostatke hrane.

Obratite pažnju na sledeće: Korišćenje korozivnih ili abrazivnih deterdženata, čvrstih četki, živce za sudove ili spreja za čišćenje pećnice može da ošteti katalitičku površinu i ugrozi njene karakteristike samočišćenja.

Kontaktirajte postprodajni centar ako je potrebna zamena ploča.

## ZAMENA LAMPICE

Za zamenu lampe obratite se postprodajnom servisu.



## SKIDANJE I PONOVO POSTAVLJANJE VRATA

**1.** Da biste skinuli vrata, otvorite ih potpuno i spustite kvačice sve dok se ne otključaju.

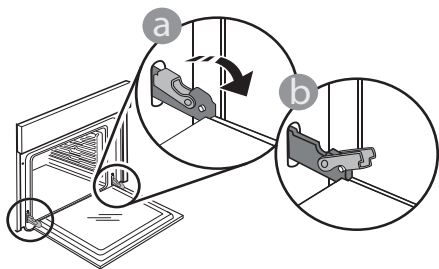

**2.** Zatvorite vrata koliko god je moguće. Čvrsto držite vrata sa obe ruke – ne držite ih za dršku. Jednostavno skinite vrata tako što ćete nastaviti da ih zatvarate dok ih istovremeno povlačite nagore i oslobađate iz njihovog ležišta. Položite vrata da leže na jednoj strani, na mekanoj površini.

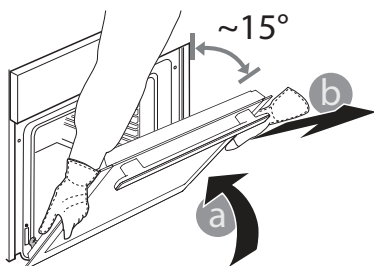

**3.** Ponovo postavite vrata tako što ćete ih podići ka pećnici, poravnati kuke šarki sa ležištem i pričvrstiti gornji deo na ležište.

**4.** Spustite vrata, a potom ih potpuno otvorite. Spustite kvačice na njihovu prvobitnu poziciju. Proverite da li ste ih spustili potpuno.

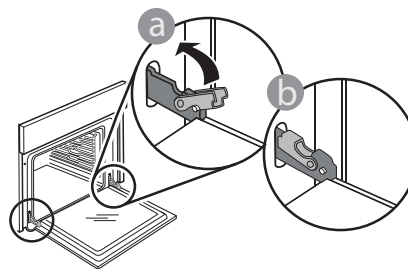

Nežno ih pritisnite kako biste se uverili da su kvačice u dobrom položaju.

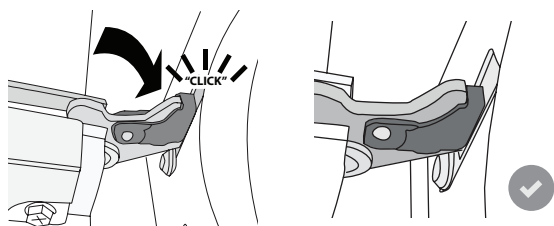

**5.** Pokušajte da zatvorite vrata i proverite da li su u istoj ravni sa kontrolnom tablom. Ukoliko nisu, ponovite gore opisane korake: Vrata se mogu oštetiti ukoliko nisu nameštena kako treba.

## SPUŠTANJE GORNJEG GREJAČA

(SAMO KOD NEKIH MODELA)

**1.** Uklonite bočne vođice.

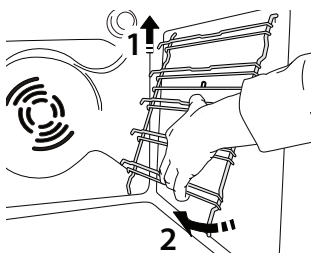

**2.** Grejač malo izvucite i spustite.

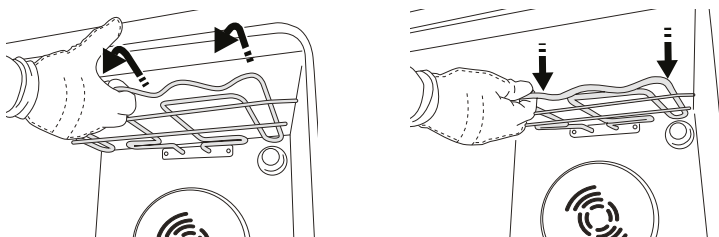

**3.** Ukoliko želite da promenite položaj grejnog elementa, povucite ga malo prema sebi, vodeći računa pri tome da leži na bočnim osloncima.

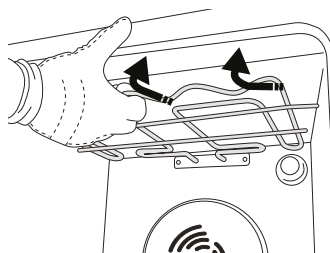

# OTKLANJANJE PROBLEMA

Problem	Mogući uzrok	Rešenje
Pećnica ne radi.	Nestanak struje. Isključenje iz električne mreže.	Proverite da li postoji dovod električne energije i da li je pećnica priključena na električnu mrežu. Isključite pećnicu i ponovo je uključite kako biste proverili da li je kvar i dalje prisutan.
Na displeju se prikazuje slovo „F“ uz broj.	Problem sa softverom.	Obratite se centru za podršku i navedite broj napisan nakon slova „F“.
Na displeju se prikazuje nejasan tekst i čini se da je pokvaren.	Podešen je drugi jezik.	Pozovite centar za podršku.
Ciklus kuvanja sa sondom se završio bez očiglednog uzroka ili je greška F3E3 odštampana na ekranu.	Sonda za hranu nije pravilno povezana.	Proverite priključak sonde za hranu.

## Smernice, standardna dokumentacija i dodatne informacije o proizvodu se mogu naći:

- Pomoću QR koda na proizvodu
- Sa naše internet stranice **docs.whirlpool.eu**
- Takođe, možete **kontaktirati naš postprodajni servis** (broj se nalazi u garantnoj knjižici). Prilikom kontaktiranja našeg postprodajnog servisa, navedite šifru koja se nalazi na pločici za identifikaciju proizvoda.

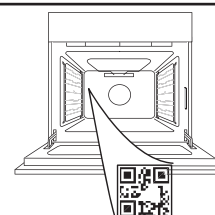

Whirlpool



400020003124



**ĎAKUJEME, ŽE STE SI KÚPILI VÝROBOK WHIRLPOOL**

Aby sme vám mohli lepšie poskytovať pomoc, zaregistrujte svoj spotrebič na [www.whirlpool.eu/register](http://www.whirlpool.eu/register)

**VIAC INFORMÁCIÍ ZÍSKATE, AK OSKENUJETE QR KÓD NA VAŠOM SPOTREBIČI**

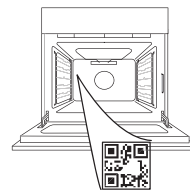

Prv než spotrebič začnete používať, pozorne si prečítajte Bezpečnostné pokyny.

## OPIS SPOTREBIČA

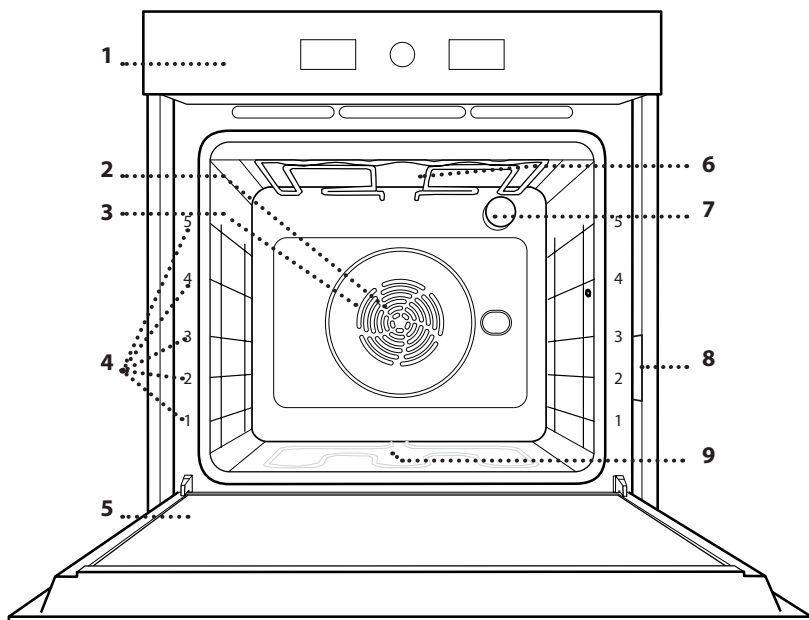

1. Ovládací panel
2. Ventilátor
3. Okrúhly ohrevný článok (nie je viditeľný)
4. Vodiace lišty (úroveň je uvedená v prednej časti rúry)
5. Dvierka
6. Horný ohrevný článok/gril
7. Žiarovka
8. Výrobný štítok (neodstraňujte)
9. Spodný ohrevný článok (nie je viditeľný)

## OVLÁDACÍ PANEL

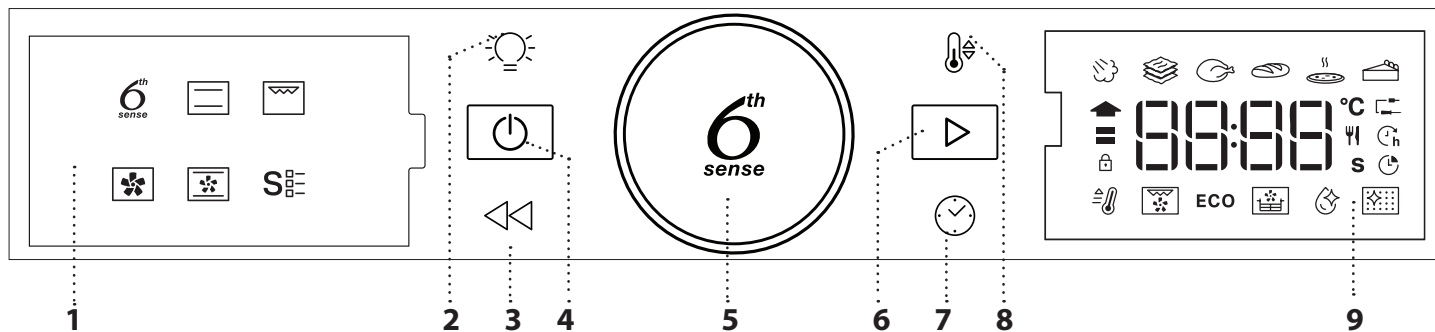

### 1. DISPLEJ NA ĽAVEJ STRANE

#### 2. OSVETLENIE

Zapnutie/vypnutie svetla.

#### 3. SPÄŤ

Na návrat na predchádzajúce zobrazenie. Počas prípravy jedla umožňuje meniť nastavenia.

#### 4. ZAPNUTÝ/VYPNUTÝ

Na zapnutie a vypnutie rúry a na zastavenie aktívnej funkcie v ľubovoľnom čase.

### 5. OTOČNÝ GOMBÍK / 6TH SENSE

#### TLAČIDLO

Otočením ovládača nastavujte funkcie a všetky parametre prípravy jedla. Stlačte pre výber, nastavenie, prístup a potvrdenie funkcií alebo parametrov a nakoniec na spustenie programu prípravy jedla.

### 6. ŠTART

Na spustenie funkcií a potvrdenie nastavení alebo nastavenej hodnoty.

### 7. ČAS

Na nastavenie času na hodinách a nastavenie alebo úpravu doby prípravy jedla.

### 8. TEPLOTA

Na nastavenie teploty.

### 9. PRAVÝ DISPLEJ

# PRÍSLUŠENSTVO

## DRÔTENÝ ROŠT

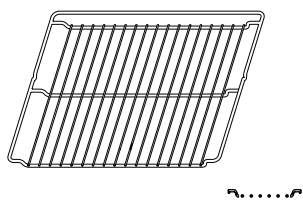

Používa sa na prípravu jedál alebo ako podpera na hrnce, formy na koláče a iné nádoby vhodné na pečenie v rúre.

## NÁDOBA NA ODKVAPKÁVANIE

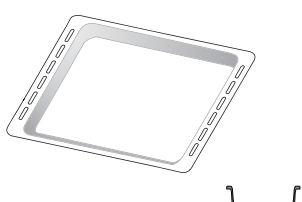

Používa sa ako pekáč na pečenie mäsa, ryby, zelenina, focacie a pod. alebo na zachytávanie štiav pod roštom.

## PLECH NA PEČENIE\*

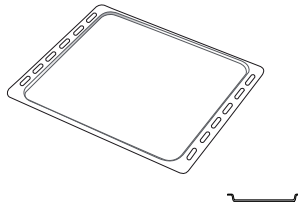

Používa sa na pečenie akéhokoľvek chleba a cukrárenských výrobkov, ale tiež pečeného mäsa, ryby pečených v alobale atď.

## POSUVNÉ BEŽCE \*

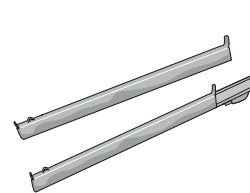

Na ľahšie vloženie a vyberanie príslušenstva.

## PLECH NA SMAŽENIE NA VZDUCHU\*

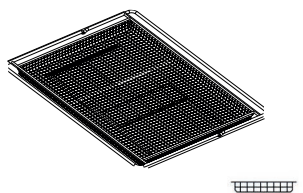

Používa sa pri príprave jedla s funkciou Smaženie na vzduchu, pričom je plech na pečenie umiestnený na spodnej úrovni na zachytávanie prípadných omrvínok a kvapiek. Dá sa umývať aj v umývačke riadu.

Množstvo a typy príslušenstva sa môžu meniť v závislosti od zakúpeného modelu. Ostatné príslušenstvo možno kúpiť samostatne, pre objednávky a informácie kontaktujte popredajný servis.

\* K dispozícii len pri niektorých modeloch

## VLOŽENIE ROŠTU A INÉHO PRÍSLUŠENSTVA

Vložte rošt vodorovne posúvaním po vodiacich lištách tak, aby boli zdvihnuté okraje obrátené nahor.

Ostatné príslušenstvo, ako nádoba na odkvapkávanie a plech na pečenie, sa vsúva vodorovne, rovnako ako rošt.

## VYBERANIE A VSÁDZANIE VODIACICH LÍŠŤ

• Ak chcete vodiace lišty vybrať, nadvihnite ich a vytiahnite spodné časti z držiakov: Vodiace lišty teraz možno vybrať.

• Pri opätovnom nasadzovaní vodiacich lišt ich najprv znova nasadte do horného sedla. Zdvihnuté ich zasuňte do priestoru rúry a potom uložte do spodného sedla.

## NASADENIE POSUVNÝCH BEŽCOV (AK SÚ VO VÝBAVE)

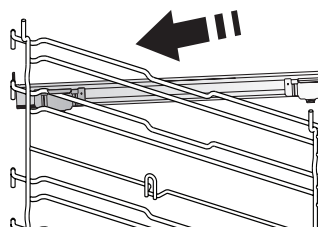

Vyberte vodiace lišty z rúry a z posuvných bežcov odstráňte ochranné plasty. Pripevnite vrchnú svorku bežca na vodiacu lištu a nasuňte, pokiaľ to ide. Druhú svorku spustite na miesto.

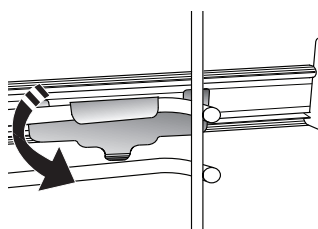

Vodiacu lištu zaistíte tak, že potlačíte spodnú časť svorky pevne o vodiacu lištu. Presvedčte sa, či sa bežce môžu voľne pohybovať. Zopakujte tieto kroky na druhej vodiacej lište na tej istej úrovni.

Upozornenie: Posuvné bežce možno nasadiť na hociktorej úrovni.

## FUNKCIE

### 6TH SENSE

Tieto funkcie umožňujú úplne automatickú prípravu všetkých typov jedla (lasagne, mäso, ryby, zelenina, koláče a zákusky, slané koláče, chlieb, pizza). Aby ste z tejto funkcie získali to najlepšie, dodržiavajte pokyny v príslušnej tabuľke.

#### **PARA+**

Funkcia Para+ umožňuje dosiahnuť výborné výsledky vďaka pare pri varnom cykle. Táto funkcia navrhuje ideálnu teplotu na prípravu širokej škály receptov, Čas prípravy jedál a množstvo vody (100/200 ml) pre hlavné jedlá sú uvedené v príslušnej tabuľke varenia, ktorú nájdete na internete. Funkciu s pary aktivujte vždy, keď je rúra chladná, a po naliatí pitnej vody na jej dno.

#### **DUSENÉ JEDLÁ**

Táto funkcia navrhuje najlepšiu teplotu a spôsob pečenia pre jedlá z cestovín.

#### **MÄSO**

Táto funkcia navrhuje najlepšiu teplotu a spôsob pečenia mäsa.

#### **CHLIEB**

Táto funkcia automaticky navrhuje najvhodnejšiu teplotu a spôsob pečenia pre všetky druhy chleba.

#### **PIZZA**

Táto funkcia vám umožní pripraviť skvelú domácu pizzu ako z reštaurácie za menej ako 10 minút. Špeciálny cyklus pečenia funguje pri teplote nad 300 stupňov Celzia, vďaka čomu je pizza vnútri mäkká, na okrajoch chrumkavá a dokonale rovnomerne prepečená.

Kombináciou tejto funkcie s príslušenstvom Pizza Stone WPro a predhrievaním na 30 minút môžete upiecť pizzu za 5 – 8 minút.

Pre objednávky a informácie kontaktujte popredajný servis alebo [www.whirlpool.eu](http://www.whirlpool.eu).

#### **SLADKÉ KOLÁČE**

Táto funkcia navrhuje najvhodnejšiu teplotu a spôsob pečenia pre všetky typy koláčov.

#### **STATICKÝ OHREV**

Na prípravu ľubovoľného jedla iba na úrovni jedného roštu.

#### **GRILL**

Na grilovanie steakov, kebabov a klobás, gratinovanie zeleniny alebo opekanie chleba. Pri grilovaní mäsa používajte nádobu na zachytávanie tuku a šťavy z pečenia: Umiestnite nádobu na hociktorú úroveň pod rošt a nalejte do nej 500 ml pitnej vody.

#### **HORÚCI VZDUCH**

Na prípravu rôznych druhov jedla, ktorých príprava vyžaduje rovnakú teplotu, na niekoľkých úrovniach (maximálne troch) zároveň. Túto funkciu možno použiť pri pečení rôznych jedál tak, aby sa aróma jedného jedla neprenášala na druhé.

#### **KONV. PEČENIE**

Na prípravu mäsa, pečenie koláčov s plnkou iba na jednej úrovni.

#### **ŠPECIÁLNE FUNKCIE**

##### • **RÝCHLY PREDOHREV**

Na rýchly predohrev rúry.

##### • **TURBO GRILL**

Na pečenie veľkých kusov mäsa (stehná, rozbif, kurča). Odporúčame používať nádobu na zachytávanie šťavy z pečenia: Umiestnite nádobu na hociktorú úroveň pod rošt a nalejte do nej 500 ml pitnej vody.

##### • **EKO CYKLUS**

Na pečenie plnených kusov mäsa a filety mäsa na jedinej úrovni. Keď sa používa tento úsporný Eco cyklus, kontrolka zostane počas varenia vypnutá. Ak chcete používať úsporný Eco cyklus, a tým optimalizovať spotrebu energie, dvierka rúry by sa nemali otvárať, kým jedlo nie je úplne upečené.

##### • **VYPRÁŽANIE HOR. VZDUCHOM/KONVEKČNÉ PEČENIE**

Pomocou špeciálneho zásobníka na vyprážanie (dodávaného s niektorými modelmi) môžete pripravovať hranolčky, kuracie nugetky a ďalšie pokrmy s použitím menšieho množstva oleja, ktoré sú príjemne chrumkavé. Ohrevné telesá krúžia, aby sa rúra poriadne vyhriala, a vzduch cirkuluje vďaka ventilátoru. Umiestnite jedlo na plech Smaženie na vzduchu v jednej vrstve a postupujte podľa pokynov v Tabuľke prípravy jedla pomocou funkcie Smaženie na vzduchu, aby ste dosiahli najlepší výsledok. Túto funkciu môžete použiť aj na dosiahnutie skvelých výsledkov pri pečení mäsa a hydiny, zemiakov a zeleniny podľa odporúčania tabuľky na pečenie. Tieto recepty môžete pripraviť pomocou štandardného plechu na pečenie.

##### • **SMART CLEAN**

Pôsobenie pary uvoľnenej počas tohto špeciálneho čistiaceho cyklu s nízkou teplotou umožňuje ľahké odstránenie špiny a zvyškov jedla. Nalejte 200 ml pitnej vody na dno studenej rúry a aktivujte funkciu.

##### • **PYRO**

Na odstránenie vystreknutých zvyškov jedla v cykle s veľmi vysokou teplotou. K dispozícii sú dva samočistiace cykly: kompletný cyklus (PYRO ČISTENIE) a skrátený cyklus (EKO). Odporúčame použiť celý cyklus, aby ste dosiahli najlepší čistiaci výkon.

# PRVÉ POUŽITIE

## 1. NASTAVTE ČAS

Pri prvom zapnutí rúry musíte nastaviť jazyk a čas.



Začnú blikať dve číslice označujúce hodinu: Otočením gombíka nastavte hodinu a stlačením potvrdte.

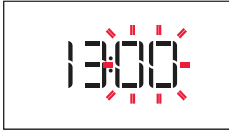

Začnú blikať číslice označujúce minúty. Otočením gombíka nastavte minúty a stlačením potvrdte.

Upozornenie: Ak chcete neskôr zmeniť čas, stlačte a podržte aspoň jednu sekundu, kým sa rúra vypne, a zopakujte vyššie uvedené kroky.

Po dlhých výpadkoch prúdu možno bude potrebné nastaviť čas znova.

## 2. NASTAVENIA

V prípade potreby môžete zmeniť predvolený menovitý prúd (16 A).



Otočením voliaceho gombíka vyberte menovitý prúd a potom potvrdte stlačením .

Upozornenie: Rúra je naprogramovaná na spotrebu elektrickej energie na úrovni kompatibilnej so sieťou v domácnosti s menovitým výkonom vyšším ako 3 kW (16 A): Ak vaša domácnosť používa nižší výkon, musíte túto hodnotu znížiť (13 A).  
Upozornenie: Ak chcete neskôr zmeniť menovitý prúd, stlačte a podržte aspoň päť sekúnd, kým je rúra vypnutá, a zopakujte vyššie uvedené kroky.

## 3. ZOHREJTE RÚRU

Z novej rúry môžu vychádzať pachy, ktoré zostali z výroby: Je to úplne normálne.

Preto prv, než v nej začnete pripravovať jedlo, odporúča sa zohriať ju naprázdno, aby sa prípadné pachy odstránili. Odstráňte z rúry všetky ochranné kartóny a priesvitnú fóliu a vyberte zvnútra všetko príslušenstvo. Zohrejte rúru na 200 °C asi na jednu hodinu, najlepšie s použitím funkcie s cirkuláciou vzduchu (napr. Horúci Vzduch alebo Konvekčné pečenie).

Správne dodržujte pokyny na nastavenie funkcie.

Upozornenie: Po prvom použití spotrebiča sa odporúča miestnosť vyvetrať.

# KAŽDODENNÉ POUŽÍVANIE

## 1. VYBERTE FUNKCIU

Keď je rúra vypnutá, na displeji sa zobrazuje iba čas. Rúru zapnete stlačením a podržaním . Otočením otočného gombíka zobrazíte hlavné funkcie dostupné na ľavom displeji. Jednu zvolte a stlačte .



Ak chcete zvoliť vedľajšiu funkciu (v prípade, že je k dispozícii), zvolte hlavnú funkciu, potvrdte stlačením a vojdite do menu tejto funkcie.



Otáčaním rotačného gombíka zvolte spomedzi dostupných vedľajších funkcií na pravom displeji a potom potvrdte stlačením .

## 2. NASTAVENIE FUNKCIE

Po zvolení požadovanej funkcie môžete zmeniť jej nastavenia. Na displeji sa postupne zobrazia nastavenia, ktoré sa dajú zmeniť.

### TEPLOTA / ÚROVEŇ GRILU



Keď na displeji bliká ikonka °C, otáčaním gombíka zmeňte hodnotu, potvrdte stlačením a pokračujte zmenou ďalších nastavení (ak je to možné).

Zároveň môžete nastaviť úroveň grilu (3 = vysoká, 2 = stredná, 1 = nízka).



Upozornenie: Po spustení funkcie môžete meniť teplotu alebo úroveň grilu stlačením alebo priamo otočením gombíka.

### TRVANIE

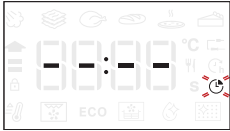

Keď na displeji bliká ikonka , pomocou nastavovacieho ovládača nastavte požadovaný čas prípravy jedla a potvrdte stlačením .

Dobu prípravy jedla nastavovať nemusíte, ak chcete riadiť pečenie manuálne: Stlačte na potvrdenie a spustenie funkcie. V tomto prípade nemôžete nastaviť čas ukončenia pečenia naprogramovaním odloženého štartu.

Upozornenie: Nastavený čas prípravy jedla môžete v priebehu pečenia upravovať stlačením : Otáčaním gombíka nastavte hodinu a potvrdte stlačením .

### NASTAVENIE ČASU UKONČENIA PRÍPRAVY JEDLA / ODLOŽENÝ ŠTART

Pri mnohých funkciách, keď už ste nastavili dobu prípravy jedla, môžete odložiť začiatok naprogramovaním času ukončenia. Tam, kde môžete meniť čas ukončenia, na displeji sa zobrazí čas očakávaného ukončenia a ikonka bude blikat.



V prípade potreby otáčaním nastavovacieho ovládača nastavte želaný čas ukončenia pečenia, potvrdte stlačením a spustíte funkciu.

Vložte jedlo do rúry a zatvorte dvierka: Funkcia sa spustí automaticky po uplynutí času vypočítaného tak, aby sa príprava jedla ukončila v čase, ktorý ste nastavili.



Upozornenie: Naprogramovanie odloženého začiatku prípravy jedla deaktivuje fázu predhriatia: Rúra dosiahne želanú teplotu postupne, čo znamená, že časy pečenia budú o trochu dlhšie ako tie, čo sú uvedené v tabuľke prípravy jedál.

Počas doby čakania môžete gombíkom meniť naprogramovaný čas ukončenia.

Stlačením alebo zmeníte nastavenia teploty a doby pečenia. Po skončení potvrdte stlačením .

### 3. AKTIVUJTE FUNKCIU

Keď ste použili všetky požadované nastavenia, aktivujte funkciu stlačením .

Stlačením a podržaním môžete kedykoľvek zastaviť funkciu, ktorá je momentálne aktívna.

### 4. PREDOHREV

Niektoré funkcie majú fázu predohrev rúry: Keď sa funkcia spustí, na displeji sa ukáže, že je aktivovaná fáza predohrev.



Po skončení tejto fázy sa ozve zvukový signál a na displeji sa ukáže, že rúra dosiahla nastavenú teplotu.



V tejto chvíli otvorte dvierka, vložte jedlo do rúry, zatvorte dvierka a začnite pečenie stlačením .

Upozornenie: Ak vložíte jedlo do rúry pred skončením predhrievania, môže to mať nepriaznivý účinok na konečný výsledok.

Otvorenie dvierok počas fázy predhrievania ju pozastaví. Do času prípravy jedla nie je započítaná fáza predhriatia. Teplotu, ktorú má rúra dosiahnuť, môžete vždy zmeniť pomocou gombíka.

### 5. UKONČENIE PRÍPRAVY JEDLA

Ozve sa zvukový signál a na displeji sa zobrazí, že príprava jedla je skončená.



Dobu pečenia môžete predĺžiť bez zmeny nastavení tak, že otočením gombíka nastavíte novú dobu pečenia a stlačíte .

### 6. ŠPECIÁLNE FUNKCIE RÚRY

#### AUTOMATICKÉ PYRO ČISTENIE

**Počas pyrolytického cyklu sa nedotýkajte rúry. Počas Pyro cyklu a po ňom (kým nie je miestnosť vyvetraná), nepúšťajte deti a zvieratá do blízkosti rúry.**

Pred spustením funkcie vyberte z rúry všetko príslušenstvo, vrátane vodiacich líšt. V prípade, že je rúra nainštalovaná pod varnou doskou sporáka, uistite sa, že všetky horáky alebo elektrické platničky budú počas samočistenia (pyrolýzy) vypnuté.

Na dosiahnutie optimálnych výsledkov čistenia pred použitím funkcie Pyro čistenia odstráňte najväčšie znečistenie vlhkou špongiou. Odporúčame používať funkciu Pyro, iba ak je spotrebič silne znečistený alebo z neho počas pečenia vychádza nepríjemný pach.

Otvorte špeciálne funkcie **S** a otočením gombíka vyberte v menu **S**, potom potvrdíte stlačením **S**.  
Stlačením **S** sa ihneď spustí cyklus čistenia alebo stlačením **S** nastavíte čas ukončenia/odložený štart.  
Rúra spustí čistiaci cyklus a dvierka sa automaticky uzamknú.

V priebehu pyrolytického čistenia nemožno dvierka rúry otvoriť: Zostanú uzamknuté, kým sa teplota nevráti na prijateľnú úroveň. Počas cyklu pyrolytického čistenia a po ňom miestnosť vyvetrajte.

Upozornenie: Čas trvania a teplotu čistiaceho cyklu nemožno nastaviť.

## 7. ZÁMOK OVLÁDANIA

Klávesy zamknete stlačením a podržaním **S** aspoň na päť sekúnd.



Zopakovaním tohto postupu klávesy opäť odomknete.

Upozornenie: Táto funkcia sa dá aktivovať aj počas prípravy jedla. Z bezpečnostných dôvodov rúru možno kedykoľvek vypnúť stlačením **S**.

## POZNÁMKY

- Vnútro rúry nevykladajte alobalom.
- Hrnce a panvice neposúvajte po dne rúry, mohol by sa tým poškodiť smaltovaný povrch.
- Na dvierka neumiestňujte nič ťažké a nepridržiavajte sa ich.
- Vzhľadom na vyššiu teplotu cyklu Pizza sa očakáva mierne vyššia hlučnosť chladiaceho ventilátora.



# UŽITOČNÉ TIPY

## AKO ČÍTAŤ TABUĽKU PRÍPRAVY JEDÁL

V tabuľke sú uvedené najvhodnejšie funkcie, príslušenstvo a úroveň na prípravu rôznych typov jedál. Čas prípravy jedla sa začína jeho vložením do rúry, bez zarátania času predhrievania (keď sa vyžaduje). Teploty a čas pečenia sú iba približné a závisia od množstva jedla a typu použitého príslušenstva. Na začiatku použite najnižšie odporúčané hodnoty a ak jedlo nie je hotové, hodnoty zvýšte. Používajte dodané príslušenstvo a uprednostňujte tmavé kovové pekáče a plechy. Okrem toho môžete použiť nádoby a príslušenstvo z varného skla alebo kameniny, nezabudnite však, že pečenie sa trochu predĺži.

## PEČENIE RÔZNYCH JEDÁL SÚČASNE

Použitím funkcie „Horúci vzduch“ môžete súčasne piecť rôzne jedlá, ktoré si vyžadujú rovnakú teplotu pečenia (napríklad: ryby a zeleninu) pri rovnakej teplote a na rôznych úrovniach. Vyberte jedlo, ktoré sa peče kratšie, a jedlo, ktoré sa má piecť dlhšie nechajte v rúre.

## MÄSO

Používajte pekáč alebo nádobu z varného skla vhodnej veľkosti podľa kusu mäsa, ktoré sa má piecť. Pri pečení veľkých kusov prilejte do pekáča trochu vývaru a počas pečenia mäso podlievajte. Nezabúdajte, prosím, že počas pečenia sa bude vytvárať para. Po upečení nechajte mäso odstáť v rúre počas ďalších 10 – 15 minút alebo ho zabaľte do alobalu.

Keď chcete grilovať mäso, zvoľte si kusy rovnakej hrúbky, dosiahnete tak rovnomerné opečenie. Veľmi hrubé kusy si vyžadujú dlhší čas prípravy. Aby sa predišlo spáleniu povrchu mäsa, zvoľte nižšiu polohu v rúre, aby bolo mäso ďalej od grilu. Po uplynutí dvoch tretín času pečenia mäso obráťte. Pozorne otvorte dvere, pretože môže uniknúť horúca para.

Na zachytávanie štiav odporúčame priamo pod rošt, na ktorom je uložené jedlo, položiť odkvapkávaciu nádobu, do ktorej nalejete pol litra pitnej vody. Podľa potreby doplňte.

## DEZERTY

Jemné zákusky pečte s funkciou tradičného pečenia iba na jednej úrovni.

Používajte kovové formy na pečenie tmavej farby a vždy ich uložte na dodaný rošt. Pri pečení na viacerých úrovniach zvoľte funkciu pečenia s vháňaným vzduchom a po čase vymeňte polohy foriem na pečenie, aby sa zabezpečila optimálna cirkulácia horúceho vzduchu.

Ak chcete zistiť, či je kysnutý koláč upečený, strčte do stredu drevenú špajľu. Ak bude špajľa po vybratí čistá, koláč je hotový.

Ak používate pekáče s teflónovým povrchom, okraje nemastite maslom, pretože koláč by sa okolo okrajov nemusel zdvihnúť rovnomerne.

Ak sa koláč počas pečenia „naduje“, nabadúce nastavte nižšiu teplotu a zväzťte množstvo tekutín v zmesi a miešajte ju opatrnejšie.

Pri zákuskoch so šťavnatou plnkou (tvarohové alebo ovocné koláče) používajte funkciu „Konvenčné pečenie“. Ak je základ koláča vlhký, pečte ho na nižšej úrovni a pred pridaním plnky posypte korpus koláča strúhankou alebo zomletými sušienkami.

## KYSNUTIE

Pred vložením cesta do rúry sa odporúča prikryť ho vlhkou utierkou. V porovnaní s kysnutím cesta pri izbovej teplote (20 – 25 °C) sa čas kysnutia cesta skraca o približne jednu tretinu. Čas na vykysnutie pizze začína približne od jednej hodiny pre 1 kg cesta.

# TABUĽKA PRÍPRAVY JEDÁL

RECEPT	FUNKCIA	PREDOHREV	TEPLOTA (°C)	DOBA PEČENIA (Min.)	ÚROVEŇ A PRÍSLUŠENSTVO
Kysnuté koláče / Piškótové koláče		-	170	30 – 50	2
		Áno	160	30 – 50	2
		Áno	160	30 – 50	4 1
Plnené koláče (tvarohový koláč, štrúdľa, jablkový koláč)		-	160 – 200	30 – 85	3
		Áno	160 – 200	35 – 90	4 1
Sušienky / Malé zákusky		-	160 – 170	20 – 40	3
		Áno	150 – 160	20 – 40	4
		Áno	150 – 160	20 – 40	4 1
		Áno	135	50 – 90	5 4 3 1
Koláče z krehkého cesta		Áno	170	50 – 80	5 4 3 1
Odpalované cesto		-	180 – 200	30 – 40	3
		Áno	180 – 190	35 – 45	4 1
		Áno	180 – 190	35 – 45*	5 3 1
Snehové pusinky		Áno	90	110 – 150	3
		Áno	90	130 – 150	4 1
		Áno	90	140 – 160*	5 3 1
Pizza (tenká, hrubá, focaccia)		Áno	310	7-12	2
		Áno	220 – 240	20 – 40	4 1
		Áno	220 – 240	25 – 50*	5 3 1
		Áno	210	40 – 60	5 4 3 1
Peceň chleba 0,5 kg		-	180 – 220	50 – 70	2
Malý chlieb		-	180 – 220	30 – 50	3
Chlieb		Áno	180 – 220	30 – 60	4 1
Mrazená pizza		Áno	250	10 – 15	2
		Áno	250	10 – 20	4 1
Pikantné koláče (zeleninové, slané)		Áno	180 – 190	45 – 60	2
		Áno	180 – 190	45 – 60	4 1
		Áno	180 – 190	45 – 70*	5 3 1

FUNKCIE	Tradičné	Grill	Turbo grill	Horúci vzduch	Konvekčné pečenie	ECO	Air Fry
---------	----------	-------	-------------	---------------	-------------------	-----	---------

AUTOMATICKÉ FUNKCIE	Dusené jedlá	Mäso	Chlieb	Funkcia pečenia pizze	Sladké koláče
---------------------	--------------	------	--------	-----------------------	---------------

PRÍSLUŠENSTVO	Drôtený rošt	Plech do rúry alebo plech na koláče na drôtenej polici	Nádoba na odkvapkávanie/plech na pečenie alebo pekáč na rošte	Nádoba na odkvapkávanie/plech na pečenie	Nádoba na odkvapkávanie s 500 ml vody
---------------	--------------	--	---	--	---------------------------------------

RECEPT	FUNKCIA	PREDOHREV	TEPLOTA (°C)	DOBA PEČENIA (Min.)	ÚROVEŇ A PRÍSLUŠENSTVO
Vols-au-vent/Slané a sladké lístkové cesto		Áno	190 – 200	20 – 30	3
		Áno	180 – 190	20 – 40	4 1
		Áno	180 – 190	20 – 40*	5 3 1
Lasagne / Pudingové koláče		–	190 – 200	40 – 80	3
Zapekané cestoviny / Plnené cest. závitky		–	190 – 200	25 – 60	3
Jahňacie / Teľacie / Hovädzie / Bravčové 1 kg		–	190 – 200	60 – 90	3
Kurča / Králik / Kačica 1 kg		–	200 – 230	50 – 80 **	3
Morka / Hus 3 kg		–	190 – 200	90 – 150	2
Pečené ryby / Ryby pečené v alobale (filety, celé)		Áno	180 – 200	40 – 60	3
Plnená zelenina (paradajky, cukety, baklažány)		Áno	180 – 200	50 – 60	2
Hrianka		–	3 (vysoká)	3 – 6	5
Rybie filé / filety		–	2 (stredná)	20 – 30***	4 3
Klobásky / kebaby / rebierka / hamburgery		Áno	200 – 220	15 – 30***	5 4
Pečené kurča 1 – 1,3 kg		Áno	200 – 220	55 – 70**	2 1
Krvavé pečené mäso 1 kg		–	2 (stredná)	35 – 50**	3
Jahňacie stehno / Koleno		–	2 (stredná)	60 – 90**	3
Pečené zemiaky		Áno	200 – 220	35 – 55**	3
Gratinovaná zelenina		Áno	200 – 220	10 – 25	3
Úplné jedlo: Ovocná torta (úroveň 5)/ lasagne (úroveň 3)/mäso (úroveň 1)		Áno	190	40 – 120*	5 3 1
Úplné jedlo: Ovocný koláč (úroveň 5) / pečená zelenina (úroveň 4) / lasagne (úroveň 2) / kúsky mäsa (úroveň 1)		Áno	190	40 – 120*	5 4 2 1
Lasagne a mäso		Áno	200	50 – 120*	4 1
Mäso a zemiaky		Áno	200	45 – 120*	4 1
Ryba so zeleninou		Áno	180	30 – 50	4 1
Plnené kusy mäsa	ECO	–	200	80 – 120*	3
Kusy mäsa (králik, kurča, jahňa)	ECO	–	200	50 – 120*	3

\* Odhadovaný čas trvania: Jedlá môžete z rúry vybrať v inom čase, v závislosti od osobných preferencií.

\*\* Po uplynutí dvoch tretín času pečenia jedlo podľa potreby obrátiť.

\*\*\* V polovici pečenia jedlo obráťte.

FUNKCIE						ECO	
	Tradičné	Grill	Turbo grill	Horúci vzduch	Konvekčné pečenie	EKO	Air Fry
AUTOMATICKÉ FUNKCIE							
	Dusené jedlá	Mäso	Chlieb	Funkcia pečenia pizze	Sladké koláče		
PRÍSLUŠENSTVO							
	Drôtený rošt	Plech do rúry alebo plech na koláče na drôtenej polici	Nádoba na odkvapkávanie/plech na pečenie alebo pekáč na rošte	Nádoba na odkvapkávanie/plech na pečenie	Nádoba na odkvapkávanie s 500 ml vody		











































# TABUĽKA PRÍPRAVY JEDLA POMOCOU FUNKCIE AIR FRY

	RECEPT	FUNKCIA	NAVRHOVANÉ MNOŽSTVO	PREDOHREV	TEPLOTA (°C)	TRVANIE (MIN.)	ROŠT A PRÍSLUŠENSTVO
ZMRAZENÉ POTRAVINY	Mrazené zemiakové hranolčeky		650 – 850 g	Áno	200	25 – 30	4  2
	Mrazené kuracie nugetky		500 g	Áno	200	15 – 20	4  2
	Rybie tyčinky		500 g	Áno	220	15 – 20	4  2
	Cibuľové krúžky		500 g	Áno	200	15 – 20	4  2
ZELENINA	Čerstvá obaľovaná cuketa		400 g	Áno	200	15 – 20	4  2
	Domáce hranolčeky		300 – 800 g	Áno	200	20 – 40	4  2
	Zmiešaná zelenina		300 – 800 g	Áno	200	20 – 30	4  2
MÄSO A RYBY	Pečené kuracie prsia		1 – 4 cm	Áno	200	20 – 40	4  2
	Kuracie krídla		200 – 1500 g	Áno	220	30 – 50	4  2
	Obaľovaná kotleta		1 – 4 cm	Áno	220	20 – 50	4  2
	Rybie filé		1 – 4 cm	Áno	220	15 – 25	4  2



Na varenie čerstvých alebo domácich jedál naneste tenkú vrstvu oleja po povrchu jedla. Aby bola zaručená rovnomerná príprava jedla, v polovici odporúčaného času prípravy jedlo zamiešajte.

FUNKCIE	 Air Fry		
PRÍSLUŠENSTVO	 Plech Air Fry	 Plech do rúry alebo plech na koláče na drôtenej polici	 Nádoba na odkvapkávanie/plech na pečenie alebo pekáč na rošte

# TEPELNÁ PRÍPRAVA NA PARE+ TABUĽKA NA PRÍPRAVU JEDÁL

JEDLO	RECEPT	MNOŽSTVO	ČAS (MIN.)	PRÍSLUŠENSTVO	VODA
CHLIEB	Malé pecne	80 – 100 g	30 – 45	 	100 ml
	Sendvič vo forme	300 – 500 g	40 – 60	 	
	Chlieb	500 g – 2 kg	50 – 100	 	
	Bagety	200 – 300 g	30 – 45	 	
PEČIVO	Cookies	jeden plech	25 – 35	 	
	Muffin	30 – 60 g	25 – 45	 	
	Piškóťový koláč	500 – 700 g	30 – 50	 	
	Koláčiky	jeden plech	35 – 55	 	
MÄSO	Pečené	1 kg	60 – 110	 	200 ml
	Rebierka	500 g – 1,5 kg	50 – 75	 	
	Kurča	1 – 1,5 kg	55 – 80	 	
	Kurča / morka	3 kg	100 – 140	 	
RYBY	Filé	0,5 – 2 cm	15 – 25	 	
	Filé	2 – 4 cm	20 – 35	 	
	Celá ryba	300 – 600 g	20 – 30	 	
	Celá ryba	600 – 1 200 g	25 – 45	 	
ZELENINA	Pečené zemiaky	0,5 – 1,5 kg	45 – 60	 	
	Plnená paprika	1 – 2 kg	35 – 55	 	
	Zapekaná brokolica	0,3 – 1 kg	30 – 50	 	
	Zapekaná cuketa	0,5 – 1,5 kg	30 – 50	 	

Funkciu PARA+ zapnite, iba keď je rúra studená. Ak budete otvárať dverka a dolievať vodu počas pečenia, môže to nepriaznivo ovplyvniť konečný výsledok pečenia.

PRÍSLUŠENSTVO	 Plech Air Fry	 Plech do rúry alebo plech na koláče na drôtovej polici	 Nádoba na odkvapkávanie/plech na pečenie alebo pekáč na rošte
---------------	--	---	--

# ÚDRŽBA A ČISTENIE

**Pred údržbou alebo čistením sa presvedčte, či rúra vychladla.**

**Nepoužívajte parné čističe.**

**Nepoužívajte drôtenku, drsné čistiace pomôcky alebo abrazívne/korozívne čistiace prostriedky, pretože by mohli poškodiť povrch spotrebiča.**

**Používajte ochranné rukavice.**

**Pred vykonávaním údržby musíte rúru odpojiť od elektrickej siete.**

## VONKAJŠIE POVRCHY

• Povrchy čistite vlhkou utierkou z mikrovlákna. Ak je povrch veľmi špinavý, pridajte do vody niekoľko kvapiek pH neutrálneho čistiaceho prípravku. Poutierajte suchou utierkou.

• Nepoužívajte korozívne ani abrazívne čistiace prostriedky. Ak sa niektorý z týchto produktov dostane neúmyselne do kontaktu s povrchmi spotrebiča, okamžite ho poutierajte vlhkou utierkou z mikrovlákna.

## VNÚTORNÉ POVRCHY

• Po každom použití nechajte rúru vychladnúť a potom ju očistite, najlepšie, ak je ešte teplá, aby ste odstránili usadeniny alebo škvrny od zvyškov jedla. Na vysušenie prípadnej kondenzácie, ktorá sa vytvorila po príprave jedla s vysokým obsahom vody, nechajte rúru úplne vychladnúť a potom utrite handričkou alebo špongiou.

- Vnútorne povrchy optimálne vyčistíte aktivovaním funkcie „Smart Clean“. (Iba pri niektorých modeloch).
- Sklo dvierok očistite vhodnými tekutými čistiacimi prostriedkami.
- Vybratie dvierok uľahčuje čistenie.

## PRÍSLUŠENSTVO

Ihneď po použití príslušenstvo namočte do vody, do ktorej ste pridali umývací prostriedok, a ak je príslušenstvo horúce, pri manipulácii používajte rukavice. Zvyšky jedla sa ľahko dajú odstrániť kefkou alebo špongiou.

Potravinovú sondu a mäsovú sondu (ak sú k dispozícii) nečistite v umývačke riadu. Zásobník na vyprážanie horúcim vzduchom/Air Fry (ak je k dispozícii) možno umývať v umývačke riadu.

## ČISTENIE KATALYTICKÝCH PANELOV

(IBA PRI NIEKTORÝCH MODELOCH)

Rúra je vybavená špeciálnymi katalytickými panelmi uľahčujúcimi čistenie vnútra rúry vďaka špeciálnemu samočistiacemu povlaku, ktorý je veľmi pórovitý a absorbuje masť a nečistoty. Tieto panely sú vsadené do vodiacich líšt: Pri premiestňovaní a opätovnom zasúvaní vodiacich líšt dbajte, aby háčiky navrchu zapadli do príslušných otvorov v paneloch.

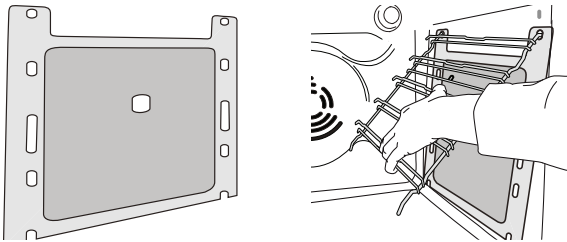

Pre najlepšie využitie samočistiacich vlastností katalytických panelov odporúčame zohrievať rúru na 200 °C zhruba jednu hodinu s funkciou „Konvenčné pečenie“. Rúra musí byť pritom prázdna. Potom nechajte rúru vychladnúť a odstráňte zvyšky jedla pomocou neabrazívnej špongie.

Upozornenie: Používaním korozívnych alebo abrazívnych čistiacich prostriedkov, drsných kief, drôteniek na riad alebo sprejov na čistenie rúry by sa mohli poškodiť katalytické panely a ich samočistiace vlastnosti.

V prípade, že potrebujete panely vymeniť, obráťte sa na náš popredajný servis.

## VÝMENA ŽIAROVKY

Ak chcete vymeniť svietidlo, obráťte sa na popredajný servis.

## VYBRATIE A NASADENIE DVIEROK

**1.** Ak chcete dverka vybrať, celkom ich otvorte a stiahnite úchytky, až sú v polohe odomknutia.

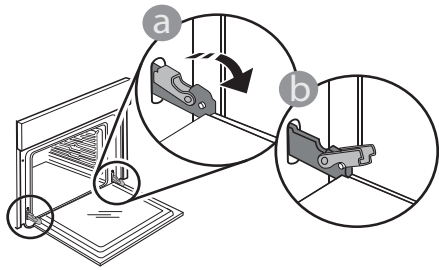

**2.** Zatvorte dverka, čo najviac ako to ide. Pevne dverka chyťte oboma rukami – nedržte ich za rúkovať.

Dverka jednoducho vyberiete tak, že ich budete ďalej zatvárať a pritom ťahať nahor, až kým sa neuvolnia. Dverka odložte nabok na mäkký povrch.

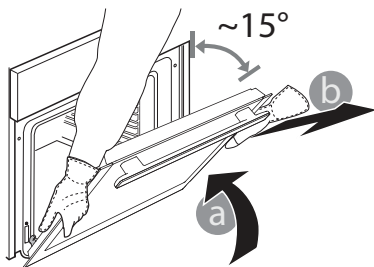

**3.** Dverka opäť nasadíte tak, že ich priložíte k rúre, zarovnáte háčiky pántov s dosadacími plochami a upevníte vrchnú časť na sedlo.

**4.** Dverka spustíte a potom celkom otvorte. Úchytka sklopte do pôvodnej polohy: Dbajte, aby ste ich sklopili úplne.

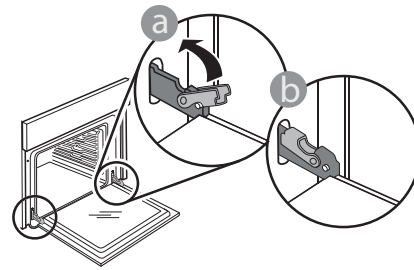

Opatrne potlačte, aby ste skontrolovali, či sú úchytka v správnej polohe.

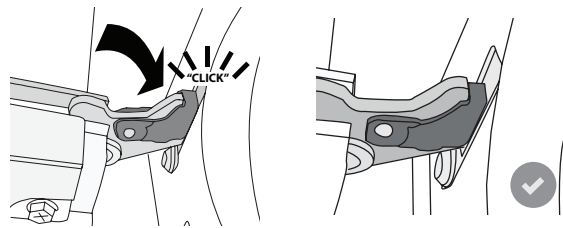

**5.** Skúste dverka zatvoriť a skontrolujte, či sú zarovno s ovládacím panelom. Ak nie, zopakujte predchádzajúce kroky: Pri nesprávnom fungovaní by sa dverka mohli poškodiť.

## SPUSTENIE VRCHNÉHO OHRIEVACIEHO TELESA

(IBA PRI NIEKTORÝCH MODELOCH)

**1.** Vyberte bočné vodiace lišty.

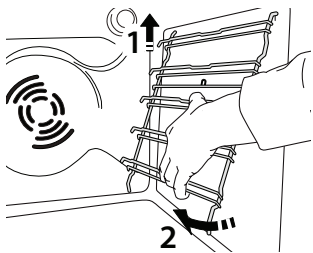

**2.** Povytiahnite ohrevný článok a spustte ho.

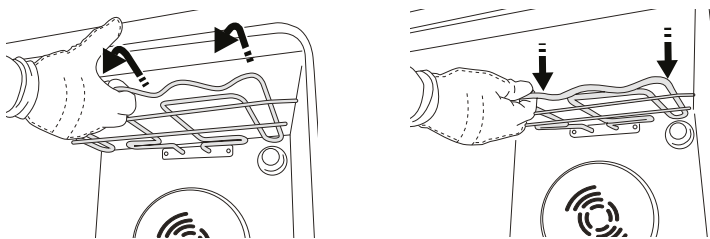

**3.** Aby ste ohrevný článok opäť namontovali na miesto, nadvihnite ho miernym potiahnutím k sebe, uistite sa, že sa opiera o bočné podpory.

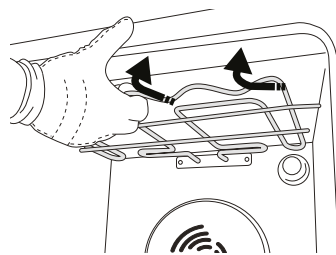

# RIEŠENIE PROBLÉMOV

Problém	Možná příčina	Riešenie
Rúra nefunguje.	Výpadok prúdu. Odpojenie od elektrickej siete.	Skontrolujte, či je elektrická sieť pod napätím a či je rúra pripojená k elektrickej sieti. Rúru vypnite a znova zapnite a skontrolujte, či sa problém odstránil.
Na displeji svieti písmeno „F“ a za ním číslo.	Softvérový problém.	Kontaktujte informačné stredisko (Call Center) a uveďte číslo, ktoré nasleduje za písmenom „F“.
Text na displeji sa zobrazuje nezreteľne a zdá sa, že je poškodený.	Nastavenie iného jazyka.	Kontaktujte informačné stredisko (Call Center).
Cyklus varenia so sondou sa skončil bez zjavnej príčiny alebo sa na obrazovke vypíše chyba F3E3.	Potravinová sonda nie je správne pripojená.	Skontrolujte pripojenie potravinovej sondy.

## Zásady, štandardnú dokumentáciu a ďalšie informácie o výrobku nájdete:

- Pomocou QR kódu na vašom spotrebiči
- Na našej webovej stránke [docs.whirlpool.eu](https://docs.whirlpool.eu)
- Prípadne **sa obráťte na náš popredajný servis** (telefónne číslo nájdete v záručnej knižke). Pri kontaktovaní nášho popredajného servisu uveďte, prosím, kódy z výrobného štítku vášho spotrebiča.

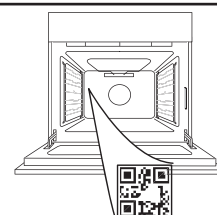

Whirlpool



400020003124





**HVALA, KER STE SE ODLOČILI ZA IZDELEK WHIRLPOOL**

Če želite celovitejšo pomoč, izdelek registrirajte na spletni strani [www.whirlpool.eu/register](http://www.whirlpool.eu/register).

**ZA PODROBNEJŠE INFORMACIJE POSKENIRAJTE KODO QR NA APARATU**

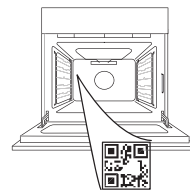

Pred uporabo aparata pozorno preberite varnostna navodila.

## OPIS IZDELKA

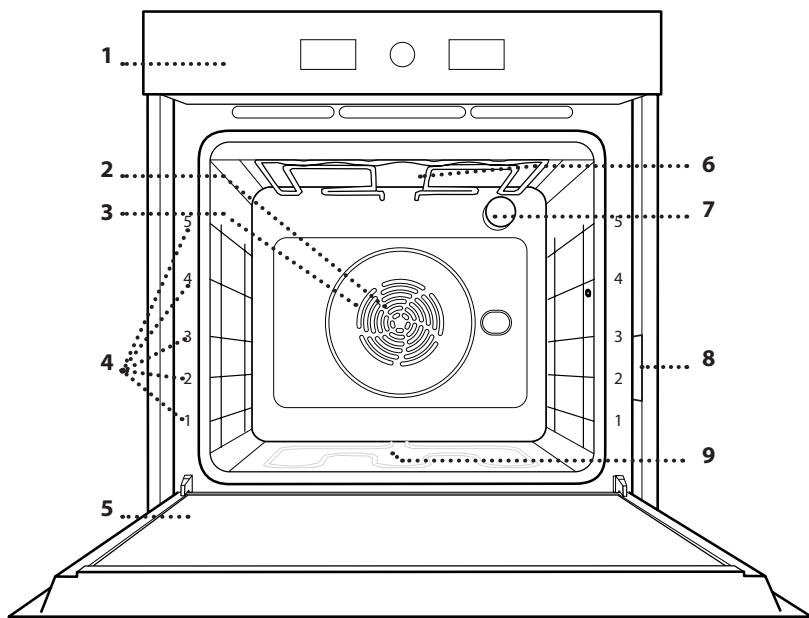

1. Upravljalna plošča
2. Ventilator
3. Okrogli grelnik (ni viden)
4. Vodila za pekače (višina je navedena na sprednjem delu pečice)
5. Vrata
6. Zgornji grelnik/žar
7. Luč
8. Identifikacijska ploščica (ostati mora nameščena)
9. Spodnji grelnik (ni viden)

## NADZORNA PLOŠČA

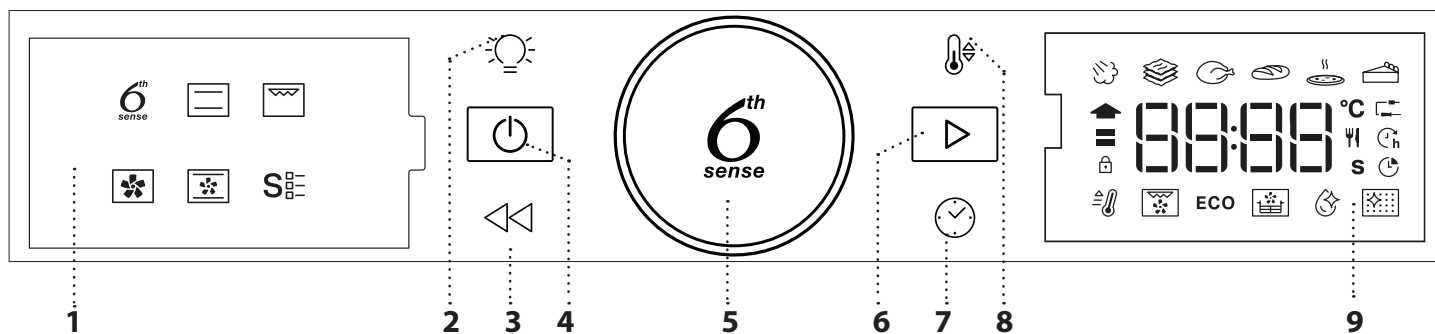

### 1. LEVI PRIKAZOVALNIK

#### 2. LUČ

Za vklop in izklop žarnice.

#### 3. NAZAJ

Tipka za vrnitev na predhodni prikaz. Omogoča spreminjanje nastavitvev med pripravo.

#### 4. VKLOP/IZKLOP

Tipka, s katero lahko kadar koli vklopite/izklopite pečico oz. prekinete aktivno funkcijo.

### 5. VRTLJIVI GUMB/6TH SENSE

#### GUMB

Uporabljajte ga za pomikanje med funkcijami in nastavitvev vseh parametrov priprave hrane. S pritiskom na gumb lahko izbirate, nastavljate, potrjujete in dostopate do funkcij ali parametrov ter zaženete program priprave.

### 6. ZAGON

Za zagon funkcij in potrditev nastavitve ali nastavljenih vrednosti.

#### 7. ČAS

Tipka za nastavitvev časa in nastavitvev/spremembo časa priprave.

#### 8. TEMPERATURA

Za nastavitvev temperature.

#### 9. DESNI PRIKAZOVALNIK

# PRIBOR

## REŠETKA

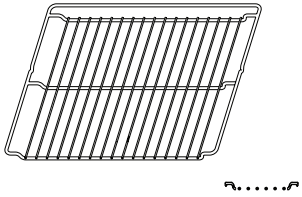

Uporabljajte jo za pečenje hrane ali kot podporo za ponve, tortne modele in drugo posodo, ki je odporna na toploto.

## PRESTREZNI PEKAČ

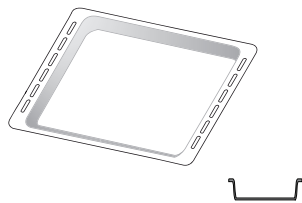

Univerzalni pekač uporabite za pripravo mesa, rib, zelenjave in fokače oz. ga namestite pod rešetko za prestrezanje sokov.

## UNIVERZALNI PEKAČ\*

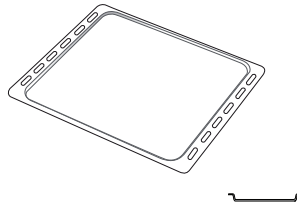

Za peko kruha in peciva ter tudi za pripravo pečenke, rib v lastnem soku itd.

## DRSNA VODILA.\*

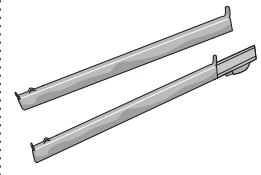

Za lažje vstavljanje ali odstranjevanje pribora.

## PEKAČ ZA ZRAČNO CVRTJE\*

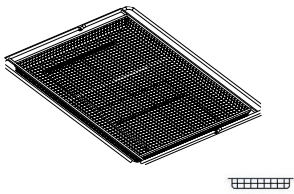

Za uporabo pri kuhanju hrane s funkcijo zračnega cvrtja, pri čemer je univerzalni pekač postavljen na nižjo raven, da lahko zbira morebitne drobtine in kapljice. Lahko se čisti v pomivalnem stroju.

Število in vrsta pribora se lahko razlikuje glede na kupljeni model. Drug pribor je mogoče kupiti posebej; za naročila in informacije se obrnite na poprodajno službo.

\* Na voljo le pri določenih modelih

## VSTAVLJANJE REŠETKE IN DRUGEGA PRIBORA V PEČICO

Rešetko vodoravno vstavite tako, da jo potisnete vzdolž vodil za pekače, pri čemer mora biti stran s privzdignjenim robom usmerjena navzgor.

Drug pribor, kot npr. prestrezni pekač in originalni pekač, vstavite vodoravno, in sicer na enak način kot rešetko.

## ODSTRANJEVANJE IN PONOVO VSTAVLJANJE VODIL ZA PEKAČE

• Če želite odstraniti vodila za pekače, jih dvignite in izvlecite spodnje dele iz njihovih ležišč: zdaj lahko odstranite vodila za pekače.

• Za vnovično namestitev vodil za pekače, vodila najprej vstavite nazaj v zgornji del vpetja. V pokončnem položaju jih pomaknite v notranjost aparata, nato jih ustrezno namestite v spodnji del vpetja.

## NAMEŠČANJE DRSNIH VODIL (ČE SO NA VOLJO)

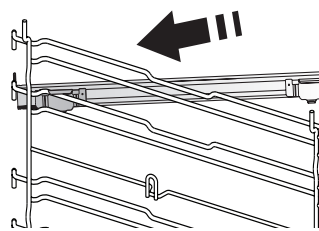

Iz pečice umaknite vodila za pekače in z drsni vodil odstranite plastično zaščito.

Privijte zgornjo sponko drsni vodil na vodila za pekače in jo pomaknite vzdolž vodil, kolikor gre. Pritisnite in namestite še drugo sponko.

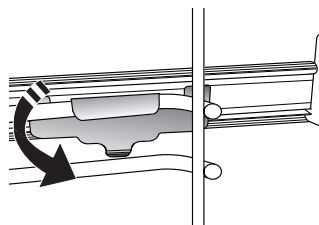

Da vodila zavarujete, spodnji del sponke čvrsto pritisnite na vodila za pekače. Prepričajte se, da je mogoče drsna vodila nemoteno premakniti. Postopek ponovite na drugem vodilu za pekače, ki je na enaki višini.

Opomba: Drsna vodila lahko namestite na katero koli višino.

## FUNKCIJE

### 6TH SENSE

Slednje omogočajo povsem samodejno pripravo vseh vrst živil (lazanja, meso, ribe, zelenjava, torte in peciva, slano pecivo, kruh, pica). Za najboljše rezultate z uporabo te funkcije upoštevajte navodila v posameznih preglednicah za pripravo jedi.

#### **PARA+**

Funkcija Para+ vam zaradi prisotnosti pare v ciklu priprave omogoča, da dosežete odlične rezultate. Ta funkcija predlaga najprimernejšo temperaturo za pripravo širokega nabora jedi; Čas priprave in količina vode (100/200 ml) za glavne jedi sta navedena v preglednici za kuhanje, ki jo najdete na spletu. Funkcijo uporabe pare vedno vklopite, ko je pečica hladna in ste na dno vdolbine vlili pitno vodo.

#### **NARASTEK**

Funkcija predlaga najboljši način priprave in najprimernejšo temperaturo za pripravo jedi iz testenin.

#### **MESO**

Funkcija predlaga najboljši način priprave in najprimernejšo temperaturo za pripravo mesa.

#### **KRUH**

Funkcija samodejno predlaga najboljši način priprave in najprimernejšo temperaturo za pripravo vseh vrst kruha.

#### **PIZZA**

S to funkcijo lahko v manj kot 10 minutah pripravite odlično domačo pico kot v piceriji. Posebni cikel pečenja deluje pri temperaturi nad 300 stopinj Celzija in zagotavlja mehko pico v notranjosti, hrustljivo na robovih in popolnoma enakomerno zapečeno.

Če to funkcijo kombinirate z dodatkom Pizza Stone WPro in pečico predogrevate 30 minut, lahko pico spečete v 5 do 8 minutah.

Za naročila in informacije se obrnite na servisno službo ali [www.whirlpool.eu](http://www.whirlpool.eu).

#### **PECIVO**

Funkcija predlaga najboljši način priprave in najprimernejšo temperaturo za pripravo vseh vrst tort.

### **KLASIČNO**

Za pripravo vseh vrst jedi na eni višini.

### **GRILL**

Za pripravo zrezkov, mesa za kebabe in klobas na žaru ter za pripravo gratinirane zelenjave ali popekanje kruha. Kadar pripravljate meso na žaru, priporočamo, da uporabite prestrezní pekač za prestrezanje soka mesa: pekač vstavite na katero koli višino pod rešetko in dodajte 500 ml pitne vode.

### **TERMOVENTILAC.**

Za pripravo različne hrane pri enaki temperaturi in na več višinah hkrati (najmanj na treh). To funkcijo lahko uporabite za pripravo različnih vrst hrane, ne da bi se vonj jedi prenašal z ene na drugo.

### **KONVEKCI. PEKA**

Za pripravo mesa in peko tort z nadevom samo na eni višini.

### **POSEBNE FUNKCIJE**

#### **HITRO PREDGRETJE**

Za hitro predgretje pečice.

#### **TURBO GRILL**

Za pečenje velikih kosov mesa (krače, goveja pečenka, piščanec). Priporočamo, da uporabite prestrezní pekač za prestrezanje soka mesa: pekač vstavite na katero koli višino pod rešetko in dodajte 500 ml pitne vode.

#### **FUNKCIJA ECO**

Za pripravo polnjenih pečenk in filejev na eni višini. Ko je v uporabi funkcija ECO CYCLE (varčni cikel), med pripravo hrane v pečici ne gori luč. Za dobro izkoriščanje funkcije ECO CYCLE in varčevanje z energijo vrat pečice ne odpirajte pred koncem priprave hrane.

#### **ZRAČNO CVRTJE/VENT. PEKA**

Z uporabo namenskega pladnja za cvrtje (priložen nekaterim modelom) lahko ocvrt krompirček, piščančje medaljone in druge jedi pripravite z manj olja, zaradi česar bodo jedi prijetno hrustljave. Grelni elementi krožijo, da ustrezno segrejejo notranjost pečice, medtem ko ventilator omogoča kroženje vročega zraka. Hrano položite na pekač za zračno cvrtje v enem sloju in sledite navodilom v preglednici za pečenje z zračnim cvrtjem.

To funkcijo lahko uporabite tudi za doseganje odličnih rezultatov pri peki mesa in perutnine, krompirja in zelenjave v skladu s priporočili v preglednici za kuhanje. Te recepte lahko pripravite v standardnem pekaču.

#### **SMART CLEAN**

Para, ki nastaja med posebnim čiščenjem pri nizki temperaturi, omogoča preprosto odstranjevanje umazanije in ostankov hrane. Na dno pečice nalijte 200 ml vode, funkcijo pa zaženite pri hladnem aparatu.

#### **PIROLIZA**

Za odstranjevanje zapečenih madežev z uporabo cikla pri zelo visoki temperaturi. Na voljo sta dva cikla za samodejno čiščenje: celoten cikel (Piroliza) in skrajšan cikel (Piroliza Eco). Priporočamo, da uporabite celoten cikel, če želite doseči najboljšo učinkovitost čiščenja.

# PRVA UPORABA

## 1. NASTAVITEV ČASA

Ko pečico prvič vklopite, morate nastaviti čas.



Števki za uro začneta utripati. Z obračanjem gumba nastavite uro in pritisnite  za potrditev.



Števki za minute začneta utripati. Z obračanjem gumba nastavite minute in pritisnite  za potrditev.

Opomba: za poznejšo spremembo časa vsaj eno sekundo držite , ko je pečica izklopljena, in ponovite zgoraj opisane korake.

po daljšem izpadu električnega toka boste morali čas mogoče znova nastaviti.

## 2. NASTAVITVE

Po potrebi lahko spremenite privzeto enoto nazivnega toka (16 A).



Z obračanjem izbirnega gumba izberite nazivni tok, nato pa pritisnite  za potrditev.

Opomba: Pečica je nastavljena tako, da je stopnja porabljene električne energije združljiva z domačim električnim omrežjem z močjo nad 3 kW (16 A): če v svojem gospodinjstvu uporabljate nižjo moč, morate to vrednost znižati (13 A).

Opomba: za poznejšo spremembo časa pritisnite in držite vsaj pet sekund , ko je pečica izklopljena, in ponovite zgoraj opisane korake.



## 3. OGREVANJE PEČICE

Nova pečica lahko oddaja vonjave, ki so nastale med izdelavo aparata: to je povsem običajno. Priporočamo, da pred pripravo hrane segrejete prazno pečico, da tako odstranite vse morebitne vonjave. S pečice odstranite ves zaščitni karton in prozorno folijo ter iz njene notranjosti odstranite ves pribor. Pečico približno eno uro pustite delovati pri 200 °C, po možnosti z uporabo funkcije s kroženjem zraka (npr. termoventilacijsko pečenje ali konvekcijska peka). Za pravilno nastavitve funkcije upoštevajte navodila.

Opomba: Po prvi uporabi aparata priporočamo, da prezračite prostor namestitve.

# VSAKODNEVNA UPORABA

## 1. IZBIRA FUNKCIJE

Ko je pečica izklopljena, je na prikazovalniku naveden le čas. Držite , da vklopite pečico. Zavrtite vrtljivi gumb, da si ogledate glavne razpoložljive funkcije na levem prikazovalniku. Izberite funkcijo in pritisnite .



Za izbiro podfunkcije (kjer je na voljo) izberite glavno funkcijo in nato pritisnite , da jo potrdite. Za tem se pomaknite v meni funkcij.



Zavrtite vrtljivi gumb, da izberete eno od razpoložljivih podfunkcij na desnem prikazovalniku, in pritisnite , da izbiro potrdite.

## 2. NASTAVITEV FUNKCIJE

Ko ste izbrali zeleno funkcijo, jo lahko spremenite v nastavitvah. Na zaslonu bodo prikazane nastavitve, ki jih lahko spremenite zaporedoma.

### TEMPERATURA/STOPNJA ŽARA



Ko na zaslonu utripa ikona °C, obrnite gumb, da spremenite vrednost, nato potrdite izbiro s pritiskom na  in nadaljujte z naslednjimi nastavitvami (če je to mogoče).

Obenem lahko nastavite tudi stopnjo žara (3 = visoka, 2 = srednja, 1 = nizka).



Opomba: ko je funkcija vklopljena, lahko temperaturo ali stopnjo žara spremenite tako, da pritisnete ali preprosto obrnete gumb.

### TRAJANJE

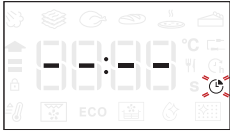

Ko na zaslonu utripa ikona , z uporabo nastavitvenega gumba nastavite želeni čas priprave, nato pa izbiri potrdite s pritiskom na .

Časa priprave ni treba nastaviti, če želite celoten postopek kuhanja opraviti ročno: Pritisnite za potrditev in začetek funkcije. V tem primeru ne morete nastaviti časa konca priprave z uporabo funkcije zamika vklopa.

Opomba: čas priprave, ki je bil nastavljen med pripravo, lahko spremenite s pritiskom na : z obračanjem gumba spremenite uro in izbiri potrdite s pritiskom na .

### NASTAVITEV ČASA KONCA PRIPRAVE/ ZAMIKA VKLOPA

Pri mnogih funkcijah lahko po nastavitvi časa priprave nastavite zamik vklopa funkcije tako, da nastavite čas konca priprave. Kadar je mogoče nastaviti čas konca priprave, bo na zaslonu prikazan predvideni čas zaključka funkcije, ikona pa bo utripala.



Po potrebi obrnite gumb in nastavite želeni čas konca priprave, nato pa pritisnite za potrditev in vklop funkcije.

Položite hrano v pečico in zaprite vrata: funkcija se bo samodejno vklopila po preteku časa, ki je bil izračunan tako, da bo jed gotova ob nastavljenem času.



Opomba: programiranje zamika začetka priprave bo onemogočilo funkcijo predgretja: pečica se bo na izbrano temperaturo ogrela postopoma, kar pomeni, da bodo časi priprave malo daljši od tistih, navedenih v preglednici za pripravo.

Med čakanjem lahko z gumbom spremenite nastavljeni čas konca priprave.

Če želite spremeniti nastavitve temperature in časa priprave, pritisnite ali . Ko izberete zelene nastavitve, jih potrdite s pritiskom na .

### 3. VKLOP FUNKCIJE

Ko ste opravili vse potrebne nastavitve, pritisnite , da vklopite funkcijo.

Kadar koli lahko pritisnete in pridržite za premor funkcije, ki je trenutno aktivna.

### 4. PREDGRETJE

Nekatere funkcije vključujejo predgretje pečice: po vklopu funkcije se na zaslonu prikaže obvestilo o vklopu faze predgretja.



Po koncu te faze se zasliši zvočni signal, na zaslonu pa se pojavi sporočilo, da je pečica dosegla nastavljeno temperaturo.



Takrat odprite vrata, vstavite hrano v pečico, zaprite vrata in začnite pripravo s pritiskom na .

Opomba: Če živila v pečico položite pred koncem predgretja, lahko to negativno vpliva na končni rezultat priprave hrane.

Če med predgretjem odprete vrata pečice, se bo predgretje začasno ustavilo.

Čas priprave ne vključuje predgretja.

Želena temperaturo pečice lahko vedno spremenite z uporabo gumba.

### 5. KONEC PRIPRAVE HRANE

Oglasi se zvočni signal in na prikazovalniku se prikaže sporočilo, da je priprava končana.



Da podaljšate čas priprave brez sprememb nastavitv, zavrtite gumb, da nastavite nov čas priprave, in pritisnite .

### 6. POSEBNE FUNKCIJE

#### SAMODEJNO ČIŠČENJE – PIROLIZA



**Med pirolitičnim ciklom se pečice ne dotikajte.**



**Med delovanjem pirolitičnega čiščenja in po njem otrokom in živalim ne dovolite dostopa do pečice (dokler se ne zaključi prezračevanje v notranjosti pečice).**

Pred vklopom funkcije pirolize odstranite iz pečice ves pribor, vključno z vodili za pekače. Če je pečica nameščena pod kuhalno ploščo, naj bodo vsi gorilniki ali električna kuhališča med samodejnim čiščenjem izklopljeni.

Za najboljše rezultate pri čiščenju pred vklopom funkcije pirolize z vlažno gobico odstranite največjo umazanijo. Funkcijo pirolize uporabite le, kadar je

notranjost aparata močno umazana ali kadar med pripravo hrane nastaja neprijeten vonj.

Dostopajte do posebnih funkcij **S** in obrnite gumb, tako da v meniju izberete , nato pa pritisnite  za potrditev.

Pritisnite , če želite takoj začeti čiščenje, oziroma , če želite nastaviti čas konca priprave/zamik vklopa.

Pečica začne s postopkom čiščenja in vrata se samodejno zaklenejo.

Ko je pirolitsko čiščenje v teku, vrat pečice ni mogoče odpreti: vrata ostanejo zaklenjena, dokler temperatura v pečici ne pade na vrednost, ki ne predstavlja nevarnosti. Med uporabo pirolitičnega čiščenja in po njem zračite prostor.

Opomba: trajanja in temperature čiščenja ni mogoče nastaviti.

## 7. ZAPORA TIPK

Upravljalno enoto zaklenete tako, da pritisnete in držite  vsaj pet sekund.



Postopek ponovite, da odklenete tipkovnico.

Opomba: Funkcijo lahko aktivirate tudi med pripravo hrane. Pečico lahko iz varnostnih razlogov kadar koli izklopite, tako da pritisnete .

## . OPOMBE

- Notranjosti pečice ne prekrivajte z aluminijasto folijo.
- Po dnu pečice nikoli ne vlecite posode, da ne poškodujete emajla v pečici.
- Na vrata ne postavljajte težkih predmetov in se jih ne držite.
- Zaradi višje temperature cikla za peko pice je pričakovati nekoliko višji hrup hladilnega ventilatorja.

---

# UPORABNI NASVETI

---

## VODIČ PO PREGLEDNICI ZA PRIPRAVO JEDI

V preglednici so navedene najprimernejše funkcije, pribor in višine, ki jih lahko uporabite pri pripravi različnih vrst živil. Čas priprave se šteje od trenutka, ko živilo položite v pečico, brez predgretja (kadar je zahtevano). Temperatura in čas priprave so okvirne vrednosti, ki so odvisne od količine hrane in vrste uporabljenega pribora. Najprej uporabite najnižje priporočene nastavitve. Če živilo ni dovolj pečeno, uporabite višje vrednosti. Uporabite priložen pribor ter po možnosti temne kovinske tortne modele in univerzalne pekače. Uporabite lahko tudi stekleno ali lončeno posodo in pribor, vendar pri tem upoštevajte, da bo čas priprave nekoliko daljši.

---

## ISTOČASNA PRIPRAVA RAZLIČNIH JEDI

Z uporabo funkcije za termoventilacijsko pripravo lahko hkrati pečete različne jedi, ki zahtevajo enako temperaturo pečenja (npr.: ribe in zelenjavo), z uporabo različnih višin. Iz pečice vzemite jedi, ki zahtevajo krajši čas priprave, jedi, ki zahtevajo daljši čas priprave, pa pustite v pečici.

---

## MESO

Uporabite poljuben univerzalni pekač ali stekleno posodo ustrezne velikosti za pripravo izbranega kosa mesa. Za pečenje pečenk je najbolje, če na dno posode vlijete nekaj tekočine ter pečenko za boljši okus polivate med pečenjem. Upoštevajte, da med postopkom nastaja para. Ko je pečenka pečena, jo pustite v pečici še 10–15 minut oz. jo zavijte v aluminijasto folijo.

Če želite peči meso na žaru, izberite kose z enako debelino, da bo meso enakomerno pečeno. Debelejši kosi mesa zahtevajo daljši čas pečenja. Če želite preprečiti, da bi se meso prekomerno zapeklo, spustite rešetko na nižjo višino, da se meso peče na večji razdalji od grelnika za žar. Meso obrnite po dveh tretjinah časa priprave. Vrata odpirajte pazljivo, saj bo iz aparata uhajala para.

Za prestrezanje soka priporočamo, da neposredno pod rešetko s hrano podstavite prestrezniki pekač, v katerega nalijete pol litra pitne vode. Po potrebi dolijte vodo.

## SLADICE

Občutljive sladice pripravljajte s funkcijo za običajno pečenje na eni višini.

Uporabite temne kovinske modele za pecivo in jih vedno postavite na priloženo rešetko. Za pripravo hrane na več višinah izberite funkcijo termoventilacijske priprave in razvrstite tortne modele, da zagotovite optimalno kroženje vročega zraka.

Če želite preveriti, ali je kvašeno pecivo pečeno, v sredino peciva zapičite lesen zobotrebec. Če je zobotrebec čist, je pecivo pečeno.

Če uporabljate modele za pecivo z oblogo proti prijemanju, robov ne namažite z maslom, sicer pecivo ob robovih morda ne bo enakomerno vzhajalo.

Če se živilo med peko „napihne“, naslednjič uporabite nižjo temperaturo in mogoče dodajte manj tekočine ali mešanico premešajte nežneje.

Za sladice z vlažnim nadevom (na primer skutne pite ali sadne kolače) uporabite funkcijo „Konvekcijska peka“. Če je biskvit peciva vlažen, pecite na nižji višini in posujte spodnji del peciva s krušnimi ali piškotnimi drobtinami, preden dodate nadev.

---

## VZHAPANJE

Najboljše je, da testo pokrijete z vlažno krpo, preden ga vstavite v pečico. S to funkcijo se čas vzhajanja testa skrajša za približno eno tretjino v primerjavi z vzhajanjem pri sobni temperaturi (20–25 °C). Čas vzhajanja testa za pico se začne pri eni uri za 1 kg testa.

# PREGLEDNICA ZA PRIPRAVO JEDI

RECEPT	FUNKCIJA	PREDGREVANJE	TEMPERATURA (°C)	ČAS PRIPRAVE (min)	VIŠINA IN PRIBOR
Kvašeno pecivo / biskvitne torte		-	170	30-50	2 
		Da	160	30-50	2 
		Da	160	30-50	4 1 
Nadevano pecivo (skutina torta, jabolčni zavitek, jabolčna pita)		-	160-200	30-85	3 
		Da	160-200	35-90	4 1 
Piškoti / kolački		-	160-170	20-40	3 
		Da	150 - 160	20-40	4 
		Da	150 - 160	20-40	4 1 
		Da	135	50 - 90	5 4 3 1 
Tarts		Da	170	50-80	5 4 3 1 
Princeske		-	180-200	30-40	3 
		Da	180-190	35-45	4 1 
		Da	180-190	35-45*	5 3 1 
Beljakovi poljubčki		Da	90	110-150	3 
		Da	90	130-150	4 1 
		Da	90	140-160*	5 3 1 
Pica (tanka, debela, fokača)		Da	310	7-12	2 
		Da	220-240	20-40	4 1 
		Da	220-240	25-50*	5 3 1 
		Da	210	40-60	5 4 3 1 
Štruca kruha 0,5 kg		-	180-220	50-70	2 
Majhen kruh		-	180-220	30-50	3 
Kruh		Da	180-220	30-60	4 1 
Zamrznjena pica		Da	250	10-15	2 
		Da	250	10-20	4 1 
Slane pite (zelenjavna pita, pita z nadevom)		Da	180-190	45-60	2 
		Da	180-190	45-60	4 1 
		Da	180-190	45-70*	5 3 1 

FUNKCIJE						ECO	
	Klasično	Žar	Turbo grill	Termoventilac.	Konvekci. peka	EKO	Cvrtje z zrakom

SAMODEJNE FUNKCIJE					
	Narastek	Meso	Kruh	Funkcija pice	Peciva

PRIBOR					
	Rešetka	Univerzalni ali pekač za torto na rešetki	Prestrezni pekač/originalni pekač ali univerzalni pekač na rešetki	Prestrezni pekač/originalni pekač	Prestrezni pekač s 500 ml vode



RECEPT	FUNKCIJA	PREDGREVANJE	TEMPERATURA (°C)	ČAS PRIPRAVE (min)	VIŠINA IN PRIBOR
Maslene paštetke / Krekerji iz listnatega testa		Da	190–200	20–30	3
		Da	180–190	20–40	4 1
		Da	180–190	20–40*	5 3 1
Lazanje/pite		-	190–200	40 - 80	3
Pečene testenine/kaneloni		-	190–200	25 - 60	3
Jagnjetina/teletina/govedina/ svinjina, 1 kg		-	190–200	60–90	3
Piščanec / zajec / raca, 1 kg		-	200–230	50–80**	3
Puran / gos, 3 kg		-	190–200	90–150	2
Pečena riba/v lastnem soku (fileji, cela)		Da	180–200	40–60	3
Polnjena zelenjava (paradižniki, bučke, jajčevci)		Da	180–200	50–60	2
Toast		-	3 (visoka)	3–6	5
Ribji fileji / zrezki		-	2 (srednja)	20–30***	4 3
Klobase / ražnjiči / rebrca / hamburgerji		Da	200–220	15–30***	5 4
Pečen piščanec, 1–1,3 kg		Da	200–220	55–70**	2 1
Rostbif, angleško pečen 1 kg		-	2 (srednja)	35–50**	3
Jagnječja krača / bočnik		-	2 (srednja)	60–90**	3
Pečen krompir		Da	200–220	35–55**	3
Gratinirana zelenjava		Da	200–220	10–25	3
Celoten obrok: Sadna pita (5. višina)/ lajanja (3. višina)/meso (1. višina)		Da	190	40–120*	5 3 1
Celoten obrok: Sadna pita (5. višina)/ pečena zelenjava (4. višina)/lajanja (2. višina)/ kosi mesa (1. višina)		Da	190	40–120*	5 4 2 1
Lazanja in meso		Da	200	50–120*	4 1
Meso in krompir		Da	200	45–120*	4 1
Ribe in zelenjava		Da	180	30–50	4 1
Polnjena pečenka	ECO	-	200	80–120*	3
Kosi mesa (zajec, piščanec, jagnjetina)	ECO	-	200	50–120*	3

\* Ocena časa trajanja: jedi lahko iz pečice vzamete kadar koli, odvisno od vaših osebnih želja.

\*\* Hrano po potrebi obrnite po dveh tretjinah časa priprave.

\*\*\* Obrnite hrano po polovici časa priprave.

FUNKCIJE						ECO	
	Klasično	Žar	Turbo grill	Termoventilac.	Konvekci. peka	EKO	Cvrtje z zrakom
SAMODEJNE FUNKCIJE							
	Narastek	Meso	Kruh	Funkcija pice	Peciva		
PRIBOR							
	Rešetka	Univerzalni ali pekač za torto na rešetki	Prestrezni pekač/originalni pekač ali univerzalni pekač na rešetki	Prestrezni pekač/originalni pekač	Prestrezni pekač s 500 ml vode		



# PREGLEDNICA ZA ZRAČNO CVRTJE





















	RECEPT	FUNKCIJA	PREDLAGANA KOLIČINA	PREDGREVANJE	TEMPERATURA (°C)	TRAJANJE (MIN.)	REŠETKA IN PRIBOR
ZAMRZNJENA ŽIVILA	Zamrznjen pomfrit		650–850 g	Da	200	25–30	4  2
	Zamrznjeni piščančji kroketi		500 g	Da	200	15–20	4  2
	Ribje palčke		500 g	Da	220	15–20	4  2
	Čebulni obročki		500 g	Da	200	15–20	4  2
ZELENJAVA	Sveže panirane bučke		400 g	Da	200	15–20	4  2
	Domači ocvrti krompir		300–800 g	Da	200	20–40	4  2
	Mešana zelenjava		300–800 g	Da	200	20–30	4  2
MESO IN RIBE	Piščančja prsa		1–4 cm	Da	200	20–40	4  2
	Piščančje perutničke		200–1500 g	Da	220	30–50	4  2
	Panirani kotlet		1–4 cm	Da	220	20–50	4  2
	Ribji file		1–4 cm	Da	220	15–25	4  2

Pri pripravi svežih ali domačih živil površino živila namažite s tanko plastjo olja.



Za zagotovitev enakomernih rezultatov pečenja jed premešajte na polovici priporočenega časa pečenja.

FUNKCIJE	 Cvrtje z zrakom		
PRIBOR	 Pekač za zračno cvrtje	 Univerzalni ali pekač za torto na rešetki	 Prestrezni pekač/originalni pekač ali univerzalni pekač na rešetki

# PREGLEDNICA ZA PRIPRAVO JEDI S FUNKCIJO PARA+

ŽIVILO	RECEPT	KOLIČINA	ČAS (MIN.)	PRIBOR	VODA
KRUH	Majhni kruhi	80–100 g	30–45		100 ml
	Štruca za sendvič na pekaču	300–500 g	40–60		
	Kruh	500 g–2 kg	50–100		
	Bagete	200–300 g	30–45		
SLAŠČICE	Piščoti	en pekač	25–35		
	Mafini	30–60 g	25–45		
	Biskvitna torta	500–700 g	30–50		
	Pite	en pekač	35–55		
MESO	Pečenke	1 kg	60–110		200 ml
	Rebrca	500 g–1,5 kg	50–75		
	Piščanec	1–1,5 kg	55–80		
	Piščanec/puran	3 kg	100–140		
RIBE	Zrezek	0,5–2 cm	15–25		
	Zrezek	2–4 cm	20–35		
	Cela riba	300–600 g	20–30		
	Cela riba	600–1200 g	25–45		
ZELENJAVA	Pečen krompir	0,5–1,5 kg	45–60		
	Polnjene paprike	1–2 kg	35–55		
	Pečen brokoli	0,3–1 kg	30–50		
	Pečene bučke	0,5–1,5 kg	30–50		

Funkcijo PARA+ vklopite zgolj, ko je pečica mrzla. Odpiranje vrat in dodajanje vode med pripravo slabo vpliva na končni rezultat priprave.

PRIBOR			
	Pekač za zračno cvrtje	Univerzalni ali pekač za torto na rešetki	Prestrežni pekač/originalni pekač ali univerzalni pekač na rešetki

# VZDRŽEVANJE IN ČIŠČENJE

**Pred vzdrževanjem ali čiščenjem se prepričajte, da se je pečica ohladila.**

**Ne uporabljajte parnih čistilcev.**

**Ne uporabljajte jeklenih gobic, abrazivnih čistilnih gobic ali abrazivnih/korozivnih čistilnih sredstev, saj bi ti lahko poškodovali površine aparata.**

**Nosite zaščitne rokavice.**

**Pred vzdrževalnimi deli pečico vedno odklopite iz električnega omrežja.**

## ZUNANJE POVRŠINE

• Površine čistite z vlažno krpo iz mikrovlaknen. Če so površine zelo umazane, dodajte v vodo nekaj kapljic pH nevtralnega sredstva za pomivanje posode. Na koncu površine obrišite s suho krpo.

• Ne uporabljajte korozivnih ali abrazivnih čistilnih sredstev. Če kateri koli od teh izdelkov nenamerno pride v stik s površino aparata, jo takoj očistite z vlažno krpo iz mikrovlaknen.

## NOTRANJE POVRŠINE

• Po vsaki uporabi naj se pečica najprej ohladi, šele nato jo očistite. To po možnosti storite, ko je še nekoliko topla, da odstranite obloge in madeže ostankov hrane. Da se morebiten kondenzat, ki nastane kot posledica priprave hrane z visoko vsebnostjo vode, posuši, počakajte, da se pečica popolnoma ohladi, in jo nato obrišite s krpo ali gobico.

- Za optimalno čiščenje notranjih površin vklopite funkcijo „Smart Clean“. (Samo pri nekaterih modelih).
- Steklo na vratih očistite z ustreznim tekočim čistilnim sredstvom.
- Za lažje čiščenje, lahko vrata snamete.

## PRIBOR

Pribor po uporabi namočite v vodi z detergentom za posodo. Ko prijemate vroče kose pribora, uporabite zaščitne rokavice. Ostanke hrane lahko odstranite z ustrežno krtačo ali gobico.

Sonde za živila in sonde za meso (če je na voljo) ne čistite v pomivalnem stroju. Pekač za zračno cvrtje (če je na voljo) lahko očistite v pomivalnem stroju.

## ČIŠČENJE KATALITIČNIH PLOŠČ

(SAMO PRI NEKATERIH MODELIH)

Pečica je opremljena s posebnimi katalitičnimi ploščami, ki lajšajo čiščenje notranjosti aparata zaradi samočistilne prevleke, ki je visokoporozna in vpija maščobo ter umazanijo. Te plošče so pritrjene na vodila za pekače: ko premikate in nato znova nameščate vodila za pekače, se prepričajte, da sta kavlja na zgornjem delu ustrezno vstavljena v luknji v ploščah.

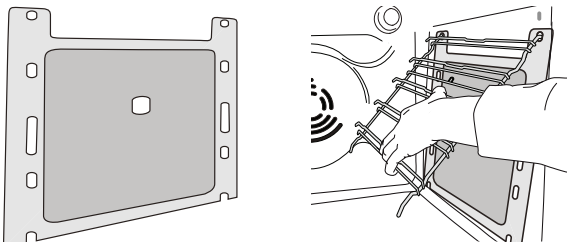

Da bi kar najbolje izkoristili samočistilne sposobnosti katalitičnih plošč, priporočamo, da vklopite funkcijo „Konvekcijska peka“ in pečico približno eno uro pustite delovati pri 200 °C. V tem času mora biti pečica prazna. Nato pustite, da se naprava ohladi, preden odstranite morebitne ostanke hrane z neabrazivno čistilno gobico.

Opomba: uporaba korozivnih ali abrazivnih čistilnih sredstev, grobih krtač, čistil za pekače ali razpršil za čiščenje pečic lahko poškoduje katalitične površine in zmanjša njihove samočistilne sposobnosti.

Če potrebujete nadomestne plošče, se obrnite na našo servisno službo.

## MENJAVA ŽARNICE V PEČICI

Za zamenjavo žarnice se obrnite na poprodajno službo.

## DEMONTAŽA IN MONTAŽA VRAT

**1.** Da vrata demontirate, jih popolnoma odprite in zaporna vzvoda premaknite v položaj za sprostitev.

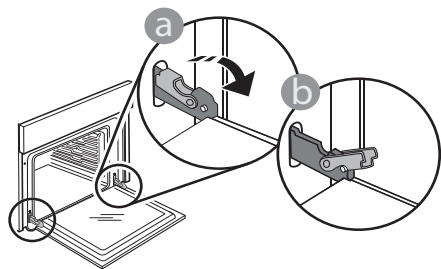

**2.** Vrata zaprite, kolikor je mogoče. Čvrsto primite vrata z obema rokama – ne držite jih za ročaj.

Vrata boste lahko povsem preprosto demontirali, če jih še naprej zapirate in jih istočasno nekoliko vlečete navzgor, dokler se ne sprostijo iz vpetja. Odložite vrata na stran in na mehko površino.

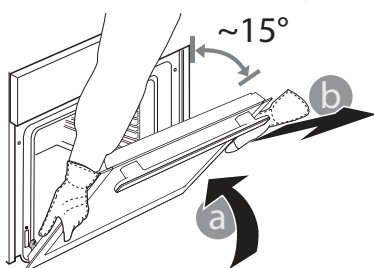

**3.** Vrata ponovno namestite tako, da jih pomaknete proti pečici, poravnate kljuki tečajev z vpetjem in nato pričvrstite zgornji del v vpetje.

**4.** Spustite vrata in jih popolnoma odprite. Zaporna vzvoda spustite v prvotni položaj: prepričajte se, da ste ju spustili do konca.

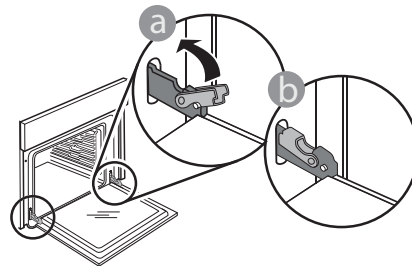

Z nežnim pritiskom preverite, ali sta zaporna vzvoda v pravilnem položaju.

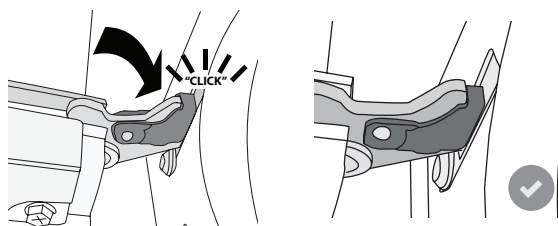

**5.** Poskusite zapreti vrata in preverite, da so poravnana z upravljalno ploščo. Če vrata niso poravnana, ponovite zgoraj opisane korake: če se vrata ne odpirajo in zapirajo pravilno, se lahko poškodujejo.

## SPUŠČANJE ZGORNJEGA GRELNIKA

(SAMO PRI NEKATERIH MODELIH)

**1.** Odstranite stranska vodila za pekače.

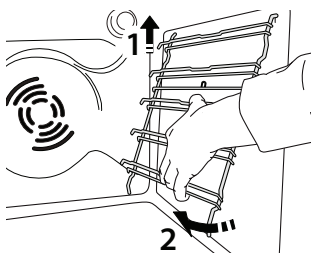

**2.** Grelnik nekoliko izvlecite in ga postavite nižje.

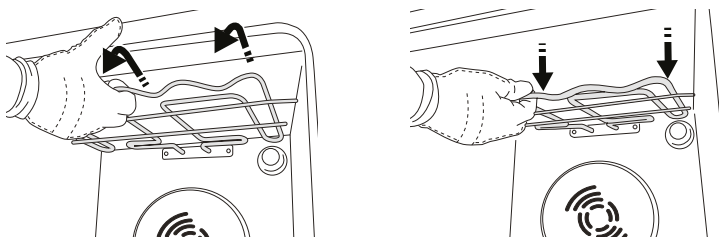

**3.** Grelnik nazaj v položaj namestite tako, da ga dvignete, rahlo povlečete k sebi in preverite, da je naslonjen na stranske nosilce.

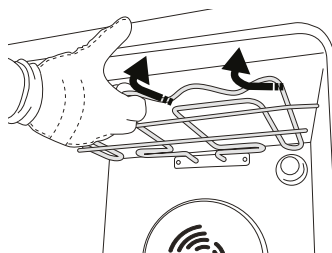

# ODPRAVLJANJE TEŽAV

Motnja	Možen vzrok	Rešitev
Pečica ne deluje.	Izpad električne energije. Prekinitev napajanja.	Preverite, ali je v vtičnici električni tok in ali je pečica priklopljena na električno napajanje. Z izklopom in ponovnim vklopom pečice preverite, ali je napaka še vedno prisotna.
Na zaslonu je prikazana črka „F“, ki ji sledi številka.	Motnja programske opreme.	Pokličite klicni center in navedite številko za črko „F“.
Zaslon prikazuje nejasno besedilo in je videti v okvari.	Nastavljen je drug jezik.	Obrnite se na klicni center.
Cikel kuhanja s sondo se konča brez očitnega vzroka ali pa se na zaslonu izpiše napaka F3E3.	Sonda za živila ni pravilno priključena.	Preverite priključitev sonde za živila.

Do pravih uporabe, standardne dokumentacije in dodatnih informacij o izdelkih lahko dostopate na naslednje načine:

- Uporabite kodo QR na izdelku.
- Obiščite našo spletno stran [docs.whirlpool.eu](https://docs.whirlpool.eu)
- **Obrnete se lahko tudi na našo servisno službo** (telefonske številke so navedene v servisni knjižici). Ko stopite v stik z našo servisno službo, navedite kode, ki so zapisane na identifikacijski ploščici izdelka.

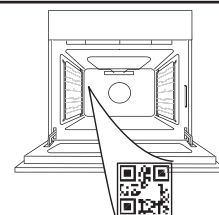

Whirlpool



400020003124



**ДЯКУЄМО ЗА ПРИДБАННЯ ВИРОБУ WHIRLPOOL**  
Для того, щоб отримати більш кваліфіковану консультативну допомогу, зареєструйте придбаний продукт на сайті [www.whirlpool.eu/register](http://www.whirlpool.eu/register)

**ВІДСКАНУЙТЕ QR-КОД НА ПРИБРОЇ, ЩОБ ОТРИМАТИ ДОДАТКОВУ ІНФОРМАЦІЮ**

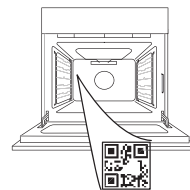

Перед використанням пристрою уважно прочитайте інструкції з техніки безпеки.

## ОПИС ВИРОБУ

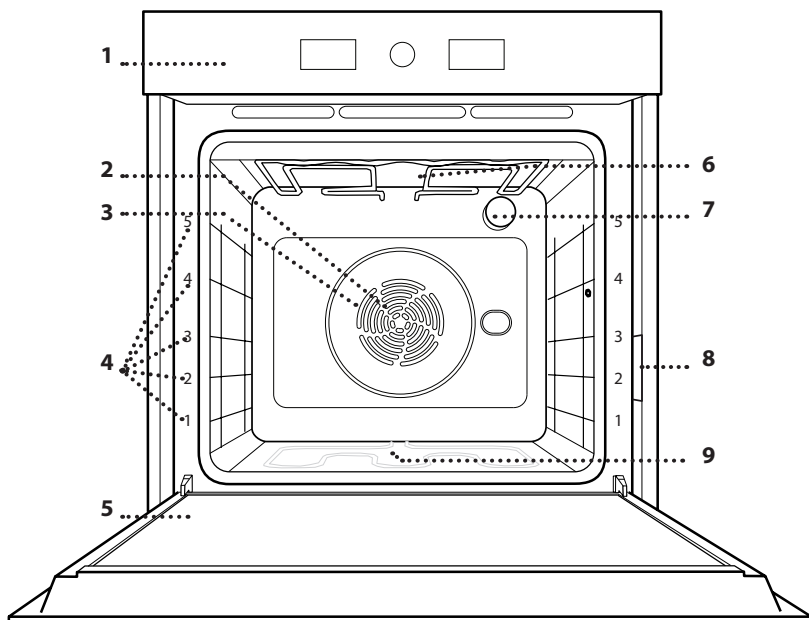

1. Панель керування
2. Вентилятор
3. Круговий нагрівальний елемент (невидимий)
4. Напрявні для решітки (рівень вказано на передній стороні духової шафи)
5. Дверцята
6. Верхній нагрівальний елемент/гриль
7. Лампочка
8. Ідентифікаційна табличка (не знімати)
9. Круговий нагрівальний елемент (невидимий)

## ПАНЕЛЬ КЕРУВАННЯ

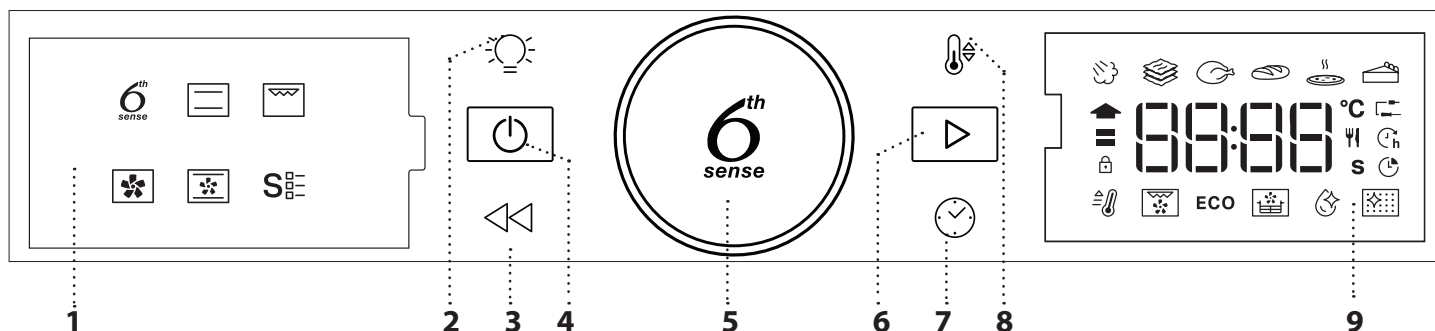

### 1. ЛІВИЙ ДИСПЛЕЙ

#### 2. СВІТЛО

Для увімкнення/вимкнення лампочки.

#### 3. НАЗАД

Для повернення до попереднього екрану. Дозволяє змінити налаштування під час готування.

#### 4. ВМИКАННЯ/ВИМИКАННЯ

Для вмикання та вимикання духової шафи та для зупинки активної функції в будь-який час.

### 5. ПОВОРОТНА РУЧКА/ КНОПКА 6TH

#### SENSE

Повертайте її для переходу між функціями та налаштування всіх параметрів готування. Натискайте для вибору, встановлення, отримання доступу до функцій або параметрів та їх підтвердження, а також для запуску програми приготування.

### 6. ПУСК

Для запуску функцій і підтвердження налаштувань або заданого значення.

#### 7. ЧАС

Для встановлення часу, а також налаштування або регулювання часу приготування.

#### 8. ТЕМПЕРАТУРА

Налаштування температури.

#### 9. ПРАВИЙ ДИСПЛЕЙ

# ПРИЛАДДЯ

## РЕШІТКА

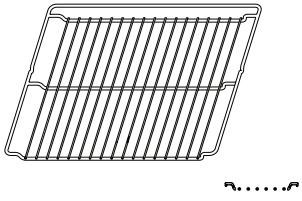

Використовується для готування страв або як підставка для каструль, форм для випікання тортів та іншого жаростійкого кухонного посуду.

## ПІДДОН

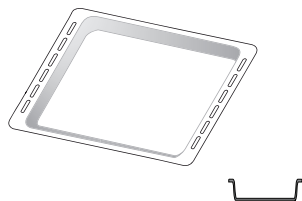

Використовується у якості дека для готування м'яса, риби, овочів, фокачі тощо або підставки під решіткою для соку, що витікає під час готування.

## ЛИСТ ДЛЯ ВИПІКАННЯ\*

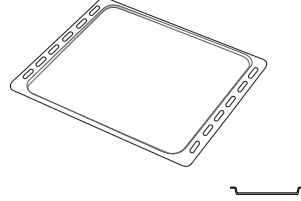

Використовується для готування хлібобулочних і кондитерських борошняних виробів, а також печені, запеченої в пергаменті риби тощо.

## ТЕЛЕСКОПІЧНІ НАПРЯМНІ\*

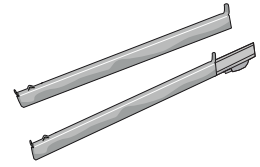

Для полегшення встановлення або витягування приладдя.

## ДЕКО ДЛЯ АЕРОГРИЛЮ\*

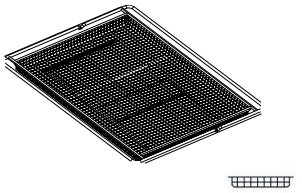

Використовується для приготування страв з функцією "Аерогриль" (під ним має бути встановлено лист для випікання для збору можливих крихт і крапель). Його можна мити в посудомийній машині.

Кількість та тип приладдя може відрізнятись залежно від придбаної моделі. Інше приладдя можна придбати окремо; з питань замовлень, а також для отримання додаткової інформації звертайтеся до центру післяпродажного обслуговування.

\* Є лише в певних моделях

## ВСТАНОВЛЕННЯ РЕШІТКИ ТА ІНШОГО ПРИЛАДДЯ

Вставте решітку горизонтально в духову шафу. Для цього посуньте решітку по спеціальних напрямних так, щоб бік із піднятими краями був спрямований догори.

Інше приладдя, таке як піддон і лист для випікання, встановлюється горизонтально, так само, як решітка.

## ЗНЯТТЯ ТА ВСТАНОВЛЕННЯ НАПРЯМНИХ ДЛЯ РЕШІТКИ

- Щоб зняти напрямні для полицки, підніміть їх та витягніть нижні частини зі своїх гнізд: тепер напрямні для решітки можна зняти.
- Щоб встановити напрямні для решітки на місце, спочатку вставте їх у верхнє гніздо. Утримуючи напрямні піднятими, вставте їх у відсік для готування, а потім опустіть на місце в нижнє гніздо.

## ВСТАНОВЛЕННЯ ТЕЛЕСКОПІЧНИХ НАПРЯМНИХ (ЗА НАЯВНОСТІ)

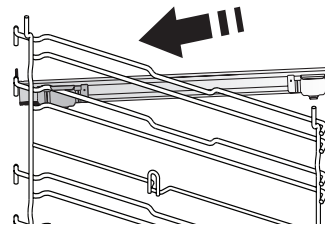

Витягніть напрямні для решітки із духової шафи і зніміть захисні пластмасові елементи на телескопічних напрямних.

Замкніть верхній затискач телескопічної напрямної на напрямній для решітки та просуньте його вздовж напрямної до упору. Опустіть на місце інший затискач.

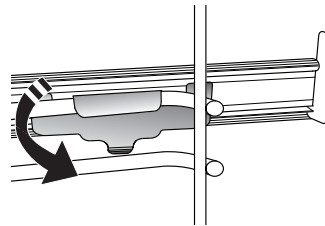

Щоб зафіксувати напрямну, міцно притисніть нижню частину затискача до напрямної для полицки. Переконайтеся, що руху телескопічних напрямних нічого не заважає. Повторіть ці дії з іншою напрямною для решітки на тому ж рівні.

Зверніть увагу: телескопічні напрямні можна встановлювати на будь-якому рівні.



# ФУНКЦІЇ

## 6TH SENSE

Робить процес приготування їжі будь-якого типу (лазанья, м'ясо, риба, овочі, пироги та інша випічка, солоні пироги, хліб, піца) повністю автоматичним. Щоб якнайкраще застосувати цю функцію, дотримуйтеся вказівок, наведених у відповідній таблиці готування.

### ПАРА+

Функція "Пара+" дає змогу досягти відмінних результатів завдяки використанню пари під час циклу готування. Ця функція рекомендує ідеальну температуру для готування широкого спектру страв; Час приготування та кількість води (100 / 200 мл) для основних страв вказано у відповідній таблиці приготування, яку ви можете знайти в Інтернеті. Завжди вмикайте функцію пари, коли духовка холодна, й після додавання питної води на дно шафи.

### ЗАПІКАНКА

Ця функція рекомендує найкращу температуру та оптимальний спосіб готування для страв із макаронів.

### М'ЯСО

Ця функція рекомендує найкращу температуру та оптимальний спосіб готування для м'ясних страв.

### ХЛІБ

Ця функція автоматично рекомендує найкращу температуру та оптимальний спосіб готування для всіх типів хліба.

### ПІЦА

За допомогою цієї функції ви зможете приготувати чудову домашню піцу менш ніж за 10 хвилин, немов з ресторану. Завдяки спеціальному циклу приготування, який працює при температурі понад 300 градусів Цельсія, піца виходить м'якою всередині, з хрусткою скоринкою по краях й з ідеально рівномірним підрум'яненням. Якщо поєднати цю функцію з додатковим приладдям Pizza Stone WPro, а також попереднім розігрівом протягом 30 хвилин, то піцу можна буде приготувати за 5-8 хвилин.

Для замовлення або отримання додаткової інформації звертайтеся до центру післяпродажного обслуговування або на [www.whirlpool.eu](http://www.whirlpool.eu).

### ВИПІЧКА

Ця функція рекомендує найкращу температуру та оптимальний спосіб готування для всіх типів кондитерських виробів.

## ТРАДИЦІЙНИЙ РЕЖИМ

Для готування будь-якої страви лише на одній полиці.

## ГРИЛЬ

Для смаження стейків, кебабів і ковбасок, запікання овочів і готування грінок. Під час смаження м'яса на грилі рекомендуємо використовувати піддон для збирання соку, що витікає під час готування: Поставте піддон на будь-якому рівні під решіткою та налейте в нього 500 мл питної води.

## КОНВЕКЦІЯ

Для готування різних продуктів з однаковою температурою готування на декількох полицях (максимум трьох) одночасно. Ця функція дає змогу одночасно готувати різні страви і при цьому уникати змішування ароматів.

## ВИПІК.З КОНВ.

Для готування м'яса, випічки пирогів із начинкою тільки на одній полиці.

## СПЕЦІАЛЬНІ ФУНКЦІЇ

### • ШВИДКЕ ПІДГРІВАННЯ

Для швидкого попереднього прогрівання духової шафи.

### • ТУРБО ГРИЛЬ

Для смаження великих шматків м'яса (ніжок, ростбіфів, курчат). Рекомендуємо використовувати піддон для збирання соку, що витікає під час готування: Поставте каструлю на будь-якому рівні під решіткою та налейте в нього 500 мл питної води.

### • ЦИКЛ ЕСО

Для готування фаршированих шматків м'яса та філе на одній полиці. Під час роботи функції циклу Есо світло залишається вимкненим протягом усього готування. Щоб скористатися циклом Есо та оптимізувати енергоспоживання, слід відчиняти дверцята духової шафи лише після завершення готування страв.

### • АЕРОГРИЛЬ/КОНВЕКЦІЙНЕ СМАЖЕННЯ

Використовуючи спеціальний лист для аерогрилю (поставляється з деякими моделями), можна готувати картоплю фри, курячі нагетси та інші страви з меншою кількістю олії, але отримуючи при цьому приємну хрустку скоринку. Нагрівальні елементи циклічно нагрівають камеру, а вентилятор циркулює гаряче повітря. Щоб страви були якомога смачнішими, розміщуйте продукти на лист для аерогрилю в один шар і дотримуйтеся інструкцій, наведених у відповідній таблиці готування.

Крім того, цю функцію можна використовувати для смаження м'яса та птиці, картоплі та овочів відповідно до рекомендацій таблиці приготування страв. Блюда за цими рецептами можна приготувати на звичайному листі для випікання.

### • SMART CLEAN

Для пари, що вивільняється під час цього спеціального низькотемпературного циклу очищення, дає змогу легко видаляти бруд та залишки їжі. Налийте 200 мл питної води на дно духової шафи; цю функцію слід активувати тільки тоді, коли духовка холодна.

### • ПИРОЛІЗ

Для усунення бризок, що утворилися під час готування з використанням циклу за дуже високої температури. Передбачено два цикли самостійного очищення: повний цикл (Pyro) та скорочений цикл (Pyro Eco). Для досягнення найкращої ефективності очищення рекомендуємо використовувати повний цикл.

# ПЕРЕД ПОЧАТКОМ ВИКОРИСТАННЯ

## 1. ВСТАНОВЛЕННЯ ЧАСУ

Після першого вмикання духової шафи вам необхідно буде налаштувати час.



Почнуть миготіти дві цифри години: Поверніть ручку, щоб задати годину, та натисніть  для підтвердження.

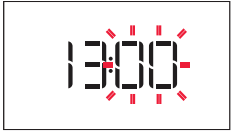

Дві цифри для хвилин почнуть блимати. Поверніть ручку, щоб задати хвилини, та натисніть  для підтвердження.

Зверніть увагу: Щоб змінити час пізніше, натисніть і утримуйте  принаймні одну секунду, поки духова шафа вимкнена і повторіть кроки вище.

Після тривалого періоду відсутності живлення може знадобитися встановити час повторно.

## 2. НАЛАШТУВАННЯ



За потреби ви можете змінити використовуваний за замовчуванням номінальний струм (16 A).



Обертаючи ручку вибору, оберіть номінальний струм і підтвердьте кнопкою .

# ЩОДЕННЕ ВИКОРИСТАННЯ

## 1. ВИБІР ФУНКЦІЇ

На дисплеї вимкненої печі відображається лише час. Натисніть і утримуйте , щоб увімкнути духову шафу. Поверніть ручку, щоб переглянути головні функції, доступні на дисплеї ліворуч. Виберіть функцію та натисніть .



Щоб обрати другорядну функцію (за необхідності), оберіть головну функцію, підтвердьте за допомогою  та перейдіть до меню функцій.



Поверніть круглу ручку, щоб обрати одну з другорядних функцій, доступних на правому дисплеї, а потім натисніть кнопку  для підтвердження.

Зверніть увагу: Духову шафу запрограмовано на споживання рівня електричної потужності, сумісного з побутовою мережею з номіналом понад 3 кВт (16 A): Якщо у вашій оселі використовується нижча потужність, необхідно зменшити це значення (13 A).

Зверніть увагу: Щоб змінити номінальний струм пізніше, натисніть і утримуйте  принаймні п'ять секунд, поки духова шафа вимкнена, і повторіть кроки вище.

## 3. ПРОГРІВАННЯ ДУХОВОЇ ШАФИ

Нова духова шафа може виділяти запахи, що залишилися після її виготовлення: Це цілком нормально.

Тому, перш ніж готувати їжу, рекомендуємо прогріти порожню духову шафу, щоб усунути будь-які можливі запахи. Зніміть із духової шафи захисну картонну упаковку або прозору плівку та витягніть з неї все приладдя. Прогрійте духову шафу до 200 °C протягом приблизно однієї години; для цього найкраще використовувати функцію з циркуляцією повітря (наприклад, "Конвекція" або "Випікання з конвекцією").

Дотримуйтесь інструкцій, щоб правильно налаштувати функцію.

Зверніть увагу: рекомендується провітрити приміщення після першого використання приладу.

## 2. ВСТАНОВЛЕННЯ ФУНКЦІЇ

Вибравши необхідну функцію, ви можете змінити її налаштування. На дисплеї по чергово з'являтимуться налаштування, які можна змінити.

### ТЕМПЕРАТУРА/РІВЕНЬ ГРИЛЮ



Коли на дисплеї блиматиме значок °C, змініть значення обертанням перемикача, підтвердьте за допомогою  та продовжіть працювати з наступними функціями (за можливості).

У цей час також можна встановити рівень грилю (3 = високий, 2 = середній, 1 = низький).



Зверніть увагу: після активації функції змінити температуру рівня грилю можна, натиснувши або безпосередньо повернувши перемикач.

### ТРИВАЛІСТЬ

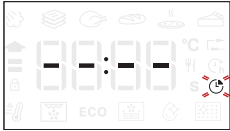

Коли на дисплеї блимає значок , за допомогою кнопки регулювання встановіть бажаний час готування, а потім натисніть кнопку для підтвердження.

Не потрібно задавати час готування, якщо ви бажаєте керувати готуванням вручну: Натисніть кнопку , щоб підтвердити та запустити функцію. У цьому разі ви не зможете встановити час завершення готування через програмування затримки запуску.

Зверніть увагу: Якщо потрібно відрегулювати час приготування, який було встановлено при приготуванні, натискайте : Обертаючи перемикач, змініть годину та для підтвердження натисніть .

### НАЛАШТУВАННЯ ЧАСУ ЗАВЕРШЕННЯ ГОТУВАННЯ/ЗАТРИМКИ ЗАПУСКУ

Для багатьох функцій можна відкласти їхній запуск, встановивши час завершення після встановлення часу готування. Якщо у вас є можливість змінити час завершення, на дисплеї відображається час, коли функція повинна закінчити роботу, поки миготить значок .



За необхідності поверніть ручку регулювання, щоб встановити бажаний час завершення готування, потім натисніть для підтвердження і запуску функції.

Покладіть продукти в духову шафу та зачиніть дверцята: Функція запуститься автоматично через певний проміжок часу, який був розрахований таким чином, щоб приготування завершилося у встановлений вами час.



Зверніть увагу: У разі програмування часу відкладеного запуску готування фазу попереднього прогрівання буде скасовано: Розігрівання духової шафи до встановленої температури буде поступовим, а це означає, що час готування буде трохи більшим за час, наведений у таблиці приготування.

Під час очікування за допомогою перемикача можна змінити запрограмований час завершення готування. Натисніть або , щоб змінити налаштування температури й часу готування. Після завершення натисніть для підтвердження.

### 3. АКТИВАЦІЯ ФУНКЦІЇ

Застосувавши потрібні налаштування, натисніть , щоб активувати функцію.

Ви можете в будь-який час натиснути і утримувати , щоб призупинити активну функцію.

### 4. ПРОГРІВАННЯ

Для використання деяких функцій потрібне прогрівання виробу: Після запуску функції на дисплеї з'явиться повідомлення, що фазу прогрівання активовано.



Після завершення фази пролунає звуковий сигнал, а на дисплеї з'явиться сповіщення про те, що духову шафу досягла заданої температури.



Цієї миті слід відчинити дверцята, покласти продукти в духову шафу, зачинити дверцята та запустити приготування, натиснувши .

Зверніть увагу: якщо поставити їжу в шафу до закінчення попереднього прогрівання, це може погіршити остаточний результат готування. Якщо на фазі попереднього прогрівання відчинити дверцята, зазначену операцію буде призупинено. Час готування не включає фазу попереднього прогрівання.

Ви завжди можете змінити температуру, до якої має нагрітися духову шафу, за допомогою перемикача.

### 5. ЗАВЕРШЕННЯ ГОТУВАННЯ

Пролунає звуковий сигнал і на дисплеї з'явиться повідомлення про те, що процес приготування завершено.



Щоб подовжити тривалість готування, не змінюючи налаштування, обертанням перемикача встановіть нову тривалість готування та натисніть .

### 6. СПЕЦІАЛЬНІ ФУНКЦІЇ



#### АВТОМАТИЧНЕ ЧИЩЕННЯ — ПІРОЛІЗ



**Не торкайтеся духової шафи під час циклу піролізу.**

**Не підпускайте дітей і тварин до духової шафи під час циклу піролізу та після нього (поки приміщення не провітриться).**

Вийміть усе приладдя – включно з напрямними для решітки – з духової шафи, перш ніж активувати функцію. • Якщо духову шафу встановлено під варильною поверхнею, перевірте, чи вимкнено всі газові пальники чи електричні конфорки під час циклу самоочищення.

Для оптимального чищення дверцят духової шафи видаліть бруд вологою губкою перед використанням функції піролізного чищення. Ми рекомендуємо використовувати функцію піролізу, тільки якщо прилад сильно забруднений або виділяє неприємні запахи під час готування.

Перейдіть до особливих функцій **S<sub>6</sub>** та повернуть ручку для вибору  з меню. Потім натисніть  для підтвердження.

Натисніть , щоб негайно почати цикл очищення, або натисніть  для встановлення кінцевого часу або відкладеного часу запуску.

Духова шафа розпочне цикл чищення, і дверцята буде автоматично заблоковано.

Дверцята духової шафи неможливо відчинити під час піролізного чищення: Вони залишаться заблокованими, поки температура не повернеться до прийняттого рівня. Провітрюйте приміщення протягом циклу піролізного чищення та після його завершення.

Зверніть увагу: Тривалість циклу та температуру чищення встановити не можна.

## 7. БЛОКУВАН. КНОПОК

Щоб заблокувати кнопки, натисніть і утримуйте кнопку  як мінімум протягом п'яти секунд.



Виконайте цю дію повторно, щоб розблокувати клавіатуру.

Зверніть увагу: Цю функцію також можна увімкнути під час готування. З міркувань безпеки духову шафу можна вимкнути будь-коли, натиснувши .

## . ПРИМІТКИ

- Не накривайте внутрішню поверхню приладу алюмінієвою фольгою.
- Ніколи не пересувайте каструлі або сковорідки по дну духової шафи, оскільки це може пошкодити емалеве покриття.
- Не ставте на двері важкі предмети і не тримайтеся за двері.
- Через вищу температуру циклу "Піца" очікується більший рівень шуму вентилятора, що охолоджує.

# КОРИСНІ ПОРАДИ

## ЯК ЧИТАТИ ТАБЛИЦЮ ГОТУВАННЯ

У таблиці наведено найкращі функції, аксесуари та рівні потужності, які слід використовувати для готування конкретних страв. Відлік часу готування починається з моменту, коли страву ставлять у духову шафу. Час попереднього прогрівання духової шафи (якщо воно потрібне) не враховується. Вказані температура та час готування орієнтовні; вони залежать від кількості продуктів і типу приладдя, що використовується. Починайте з найменшого рекомендованого значення, а якщо страва недостатньо готова, перейдіть до більших значень. Використовуйте приладдя з комплекту й надавайте перевагу металевим формам для випічки та листам темного кольору. Ви можете також користуватися сковорідками та приладдям із "пірексу" або кераміки, але майте на увазі, що тривалість готування буде дещо більшою.

## ГОТУВАННЯ РІЗНИХ СТРАВ ОДНОЧАСНО

За допомогою функції "Конвекція" можна одночасно готувати різні страви, які потребують однакової температури готування (наприклад: рибу й овочі), використовуючи різні полиці. Вийміть із духової шафи страву, якій потрібно менше часу для готування, і залиште в ній страву, яка готується довше.

## М'ЯСО

Використовуйте будь-який піддон або посуд із пірексу, що підходить за розміром для шматка м'яса, який потрібно готувати. При смаженні шматків м'яса краще додавати трохи бульйону на дно посуду, змочуючи ним м'ясо під час готування для кращого смаку. Зверніть увагу, що під час цієї операції утворюється пара. Коли смажена готова, дайте їй постояти в духовій шафі ще 10-15 хвилин або загорніть в алюмінієву фольгу.

Якщо ви хочете приготувати м'ясо на грилі, вибирайте шматки однакової товщини по всій довжині, щоб вони рівномірно засмажилися. Дуже товсті шматки м'яса потрібно готувати довше. Щоб м'ясо не пригоряло ззовні, опустіть решітку нижче, щоб їжа знаходилася подалі від грилю. Переверніть м'ясо через дві третини часу готування. Відчиняйте дверцята з обережністю, оскільки з духової шафи виходитиме пара.

Щоб зібрати соки, що витікають зі страви під час готування, рекомендуємо поставити піддон з 0,5 л питної води безпосередньо під решіткою, на якій готується страва. Доливайте воду за необхідності.

## ДЕСЕРТИ

Делікатні десерти готуйте у стандартному режимі лише на одній полиці.

Використовуйте листи для випічки темного кольору й обов'язково ставте їх на решітку, що входить до комплекту постачання. Щоб готувати на кількох полицях, установіть функцію примусової вентиляції і розставте форми для випічки на полицях у шаховому порядку, що сприятиме оптимальній циркуляції гарячого повітря.

Щоб перевірити готовність пирога з кислого тіста, уставте дерев'яну паличку в центр пирога. Якщо зубочистка вийде чистою, пиріг готовий.

Якщо ви використовуєте листи для випічки з антипригарним покриттям, не змащуйте країв, оскільки пиріг може піднятися нерівномірно довкола країв.

Якщо виріб "роздувається" під час випікання, наступного разу використовуйте нижчу температуру та спробуйте додавати менший об'єм рідини або перемішувати суміш обережніше.

Для готування десертів із вологою начинкою або посипанням (наприклад, чізкейку або фруктових пирогів) використовуйте функцію Випікання з конвекцією. Якщо основа пирога глевка, опустіть полицю нижче і посипте дно пирога крихтами хліба або печива, перш ніж додавати начинку.

## ПІДНЯТТЯ ТІСТА

Бажано завжди накривати тісто вологою тканиною, перш ніж ставити його в духову шафу. Час вистоювання тіста за використання цієї функції зменшується приблизно на одну третину у порівнянні з вистоюванням при кімнатній температурі (20-25 °C). Час сходження для піци починається приблизно від однієї години на 1 кг тіста.

# ТАБЛИЦЯ ГОТУВАННЯ

РЕЦЕПТ	ФУНКЦІЯ	ПОПЕРЕДНЄ ПРОГРІВАННЯ	ТЕМПЕРАТУРА (°C)	ЧАС ГОТУВАННЯ (хв)	РІВЕНЬ І ПРИЛАДДЯ
Пироги з дріжджового тіста/бісквіти		-	170	30 - 50	2 
		Так	160	30 - 50	2 
		Так	160	30 - 50	4 1 
Пироги з начинкою (сирний пудинг, штрудель, яблучний пиріг)		-	160 – 200	30–85	3 
		Так	160 – 200	35 - 90	4 1 
Печиво / тістечка		-	160 – 170	20 - 40	3 
		Так	150 - 160	20 - 40	4 
		Так	150 - 160	20 - 40	4 1 
		Так	135	50 - 90	5 4 3 1 
Тарти		Так	170	50 - 80	5 4 3 1 
Заварні тістечка		-	180 - 200	30 - 40	3 
		Так	180 - 190	35 - 45	4 1 
		Так	180 - 190	35 - 45*	5 3 1 
Безе		Так	90	110 - 150	3 
		Так	90	130–150	4 1 
		Так	90	140 - 160*	5 3 1 
Піца (тонка, товста, фокача)		Так	310	7-12	2 
		Так	220–240	20 - 40	4 1 
		Так	220–240	25 - 50*	5 3 1 
		Так	210	40 - 60	5 4 3 1 
Буханець хліба 0,5 кг		-	180 - 220	50 - 70	2 
Хлібна булочка		-	180 - 220	30 - 50	3 
Хліб		Так	180 - 220	30 - 60	4 1 
Заморожена піца		Так	250	10–15	2 
		Так	250	10 - 20	4 1 
Пряні пироги (овочевий пиріг, кіш лорен)		Так	180 - 190	45 - 60	2 
		Так	180 - 190	45 - 60	4 1 
		Так	180 - 190	45 - 70*	5 3 1 

ФУНКЦІЇ	Традиц. режим	Гриль	Турбо гриль	Конвекція	Випікання з конвекцією	ECO	Аерогриль
---------	---------------	-------	-------------	-----------	------------------------	-----	-----------

АВТОМАТИЧНІ ФУНКЦІЇ	Запіканка	М'ясо	Хліб	Функція піци	Випічка
---------------------	-----------	-------	------	--------------	---------

ПРИЛАДДЯ	Решітка	Лист духової шафи або лист для випікання тортів на решітці	Піддон / лист для випікання або лист духової шафи для випікання на решітці	Піддон/лист для випікання	Піддон із 500 мл води
----------	---------	--	--	---------------------------	-----------------------

РЕЦЕПТ	ФУНКЦІЯ	ПОПЕРЕДНЄ ПРОГРІВАННЯ	ТЕМПЕРАТУРА (°C)	ЧАС ГОТУВАННЯ (хв)	РІВЕНЬ І ПРИЛАДДЯ
Воловани/печиво з листкового тіста		Так	190 - 200	20 - 30	
		Так	180 - 190	20 - 40	
		Так	180 - 190	20 - 40*	
Лазанья/відкритий пиріг		-	190 - 200	40 - 80	
Запечена паста/трубочки з тіста з начинкою		-	190 - 200	25 - 60	
Баранина / телятина / яловичина / свинина, 1 кг		-	190 - 200	60 - 90	
Курятина/кролятина/качати́на (1 кг)		-	200 - 230	50 - 80 **	
Індичка/гуска, 3 кг		-	190 - 200	90 - 150	
Запечена риба/у пергаменті (філе, ціла)		Так	180 - 200	40 - 60	
Фаршировані овочі (помідори, кабачки, баклажани)		Так	180 - 200	50-60	
Тост		-	3 (висока)	3-6	
Рибне філе/стейки		-	2 (середня)	20 - 30***	
Ковбаски/кебаби/поребри́на/гамбургери		Так	200 - 220	15 - 30***	
Жарена куряти́на 1-1,3 кг		Так	200 - 220	55 - 70**	
Ростбіф з кров'ю 1 кг		-	2 (середня)	35 - 50**	
Бараняча нога/гомілка		-	2 (середня)	60 - 90**	
Смажена картопля		Так	200 - 220	35 - 55**	
Овочева запіканка		Так	200 - 220	10 - 25	
Комплексна страва: Фруктовий пиріг (рівень 5) / лазанья (рівень 3) / м'ясо (рівень 1)		Так	190	40 - 120*	
Комплексна страва: Фруктовий тарт (рівень 5) / смажені овочі (рівень 4) / лазанья (рівень 2) / шматки м'яса (рівень 1)		Так	190	40 - 120*	
Лазанья та м'ясо		Так	200	50 - 120*	
М'ясо з картоплею		Так	200	45 - 120*	
Риба та овочі		Так	180	30 - 50	
Фаршировані шматки м'яса	ECO	-	200	80 - 120*	
М'ясна вирізка (кролятина, куряти́на, баранина)	ECO	-	200	50 - 120*	

\*Передбачувана тривалість: страви можна виймати з духової шафи через різні проміжки часу, залежно від особистого смаку.

\*\* Переверніть страву через дві третини часу приготування (у разі потреби).

\*\*\*Переверніть страву після половини часу готування.

ФУНКЦІЇ						ECO	
	Традиц. режим	Гриль	Турбо гриль	Конвекція	Випікання з конвекцією	ECO	Аерогриль
АВТОМАТИЧНІ ФУНКЦІЇ							
	Запіканка	М'ясо	Хліб	Функція піци	Випічка		
ПРИЛАДДЯ							
	Решітка	Лист духової шафи або лист для випікання тортів на решітці	Піддон / лист для випікання або лист духової шафи для випікання на решітці	Піддон/лист для випікання	Піддон/лист для випікання	Піддон із 500 мл води	



## ГОТУВАННЯ НА АЕРОГРИЛІ

	РЕЦЕПТ	ФУНКЦІЯ	РЕКОМЕНДОВАНА КІЛЬКІСТЬ	ПОПЕРЕДНЄ ПРОГРІВАННЯ	ТЕМПЕРАТУРА (°C)	ТРИВАЛІСТЬ (ХВ.)	ПОЛИЦЯ І ПРИЛАДДЯ
ЗАМОРОЖЕНІ ПРОДУКТИ	Заморожена картопля фрі		650 - 850 г	Так	200	25 - 30	4  2
	Заморожені курячі нагетси		500 г	Так	200	15 - 20	4  2
	Рибні палички		500 г	Так	220	15 - 20	4  2
	Кільця цибулі		500 г	Так	200	15 - 20	4  2
ОВОЧІ	Паніровані цукіні		400 г	Так	200	15 - 20	4  2
	Домашня картопля фрі		300 - 800 г	Так	200	20 - 40	4  2
	Овочеve асорті		300 - 800 г	Так	200	20 - 30	4  2
М'ЯСО І РИБА	Курячі грудки		1-4 см	Так	200	20 - 40	4  2
	Курячі крильця		200-1500 г	Так	220	30 - 50	4  2
	Котлета в паніровці		1-4 см	Так	220	20 - 50	4  2
	Рибне філе		1-4 см	Так	220	15 - 25	4  2





















Для приготування свіжих або домашніх страв нанесіть тонкий шар олії на поверхню страви. Щоб гарантувати рівномірне приготування, перемішуйте їжу в середині рекомендованого інтервалу приготування.

ФУНКЦІЇ	 Аерогриль		
ПРИЛАДДЯ	 Лист для аерогрилю	 Лист духової шафи або лист для випікання тортів на решітці	 Піддон / лист для випікання або лист духової шафи для випікання на решітці







## ТАБЛИЦЯ ПРИГОТУВАННЯ З ФУНКЦІЯМИ "ПАРА+»

ПРОДУКТ	РЕЦЕПТ	КІЛЬКІСТЬ	ЧАС (ХВ.)	ПРИЛАДДЯ	ВОДА
ХЛІБ	Булочки	80 - 100 г	30 - 45		100 мл
	Хліб для сендвічів в формі	300 - 500 г	40 - 60		
	Хліб	500 г - 2 кг	50 - 100		
	Багети	200 - 300 г	30 - 45		
ВИПІЧКА	Печиво	один лист	25 - 35		100 мл
	Кекс	30 - 60 г	25 - 45		
	Бісквітний торт	500 - 700 г	30 - 50		
	Пісочний пиріг	один лист	35 - 55		
М'ЯСО	Печеня	1 кг	60 - 110		200 мл
	Реберця	500 г - 1,5 кг	50 - 75		
	Курятина	1 - 1,5 кг	55 - 80		
	Курка/індичка	3 кг	100 - 140		
РИБА	Вирізка	0,5 - 2 см	15 - 25		200 мл
	Вирізка	2 - 4 см	20 - 35		
	Ціла риба	300 - 600 г	20 - 30		
	Ціла риба	600 - 1 200 г	25 - 45		
ОВОЧІ	Запечена картопля	0,5 - 1,5 кг	45 - 60		200 мл
	Фаршировані перці	1 - 2 кг	35 - 55		
	Смажена броколі	0,3 - 1 кг	30 - 50		
	Смажені кабачки	0,5 - 1,5 кг	30 - 50		

Запускайте режим "ПАРА+», лише коли духова шафа охолонула. Відкриття дверцят і доливання води під час готування може мати негативний вплив на остаточний результат приготування.

ПРИЛАДДЯ			
	Лист для аерогрилю	Лист духової шафи або лист для випікання тортів на решітці	Піддон / лист для випікання або лист духової шафи для випікання на решітці

# ОБСЛУГОВУВАННЯ І ОЧИЩЕННЯ

**Перш ніж виконувати обслуговування або очищення, переконайтеся, що духові шафа охолола.**

**Забороняється застосовувати парочистувачі.**

**Забороняється використовувати дротяні мочалки або засоби для чищення з абразивною чи корозійною дією, оскільки вони можуть пошкодити поверхню приладу.**

**Надягайте захисні рукавички.**

**Перед виконанням будь-яких операцій обслуговування необхідно від'єднати духову шафу від електромережі.**

## ЗОВНІШНІ ПОВЕРХНІ

• Протирайте поверхню вологою тканиною з мікрофібри. Якщо вони дуже брудні, додайте кілька крапель рН-нейтрального мийного засобу. На завершення протріть сухою серветкою.

• Не користуйтеся корозійними або абразивним засобами для чищення. Якщо будь-які з цих засобів випадково потраплять на поверхню приладу, негайно зітріть їх вологою тканиною з мікрофібри.

## ВНУТРІШНІ ПОВЕРХНІ

• Після кожного використання дайте духовій шафі охолонути, а потім очистіть її від будь-якого осаду чи плям від продуктів, це бажано зробити, поки вона ще тепла. Щоб висушити конденсат, який утворився внаслідок готування страв із високим вмістом води, дайте духовій шафі повністю охолонути, а потім витріть її тканиною або губкою.

• Активуйте функцію "Smart Clean" для оптимального очищення внутрішніх поверхонь. (Лише в деяких моделях).

• Скло дверцят мийте відповідним рідким мийним засобом.

• Для полегшення чищення дверцята духової шафи можна знімати.

## ПРИЛАДДЯ

Замочуйте приладдя у водному розчині мийного засобу відразу після використання, тримаючи його за допомогою прихватки, якщо воно досі гаряче. Залишки їжі можна видалити щіткою або губкою. Не слід мити шуп для перевірки страви чи м'яса (за наявності) в посудомийній машині. Піддон для аерогрилю (за наявності) можна мити в посудомийній машині.

## ОЧИЩЕННЯ КАТАЛІТИЧНИХ ВТУЛОК

(ЛИШЕ В ДЕЯКИХ МОДЕЛЯХ)

Цю духову шафу оснащено спеціальними каталітичними втулками, що полегшують чищення відсіку для готування. Це забезпечується особливим самоочисним високопористим покриттям, що вбирає жир та сажу. Зазначені панелі встановлюються на напрямних для решітки. При зміні положення й повторній установці напрямних для решіток слід вставляти гачки у верхній частині до відповідних отворів панелей.

Аби максимально ефективно користуватися самоочисними властивостями каталітичних панелей, ми рекомендуємо прогрівати духову шафу до температури 200° С близько однієї години з використанням функції випікання з конвекцією. При цьому духові шафа має бути порожньою. Дайте приладу охолонути перед тим, як видаляти залишки їжі неабразивною губкою.

Зверніть увагу: Не використовуйте корозійні або абразивні мийні засоби, жорсткі щітки, металеві мочалки для чищення каструль або засоби очищення (розпилювачі) для духових шаф, які можуть пошкодити каталітичну поверхню та зіпсувати її самоочисні властивості.

Якщо потрібно замінити панелі, зверніться до служби післяпродажного обслуговування клієнтів.

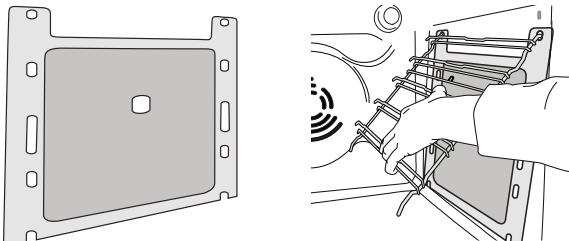

## ЗАМІНА ЛАМПИ

Для заміни лампи зверніться до служби післяпродажного обслуговування.

## ЗНЯТТЯ ТА ВСТАНОВЛЕННЯ ДВЕРЦЯТ

**1.** Щоб зняти дверцята, повністю відчиніть їх і опустіть засувки, поки вони не будуть у положенні розблокування.

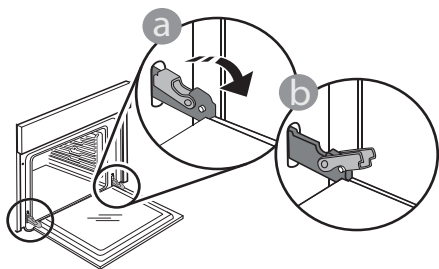

**2.** Зачиніть дверцята до упору. Міцно візьміться за дверцята обома руками, не тримайте їх за ручку.

Щоб зняти дверцята, продовжуйте зачиняти їх і одночасно потягніть їх вгору, поки вони не звільняться зі свого гнізда. Покладіть зняті дверцята на м'яку поверхню.

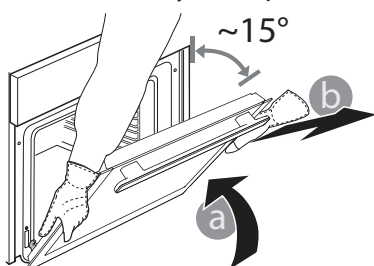

**3.** Щоб встановити дверцята на місце, піднесіть їх до духової шафи, вирівняйте гачки петель відповідно до їхніх пазів та закріпіть верхню частину у пази.

**4.** Опустіть дверцята, а потім повністю відчиніть їх. Опустіть засувки в початкове положення: Переконайтеся, що вони повністю опущені.

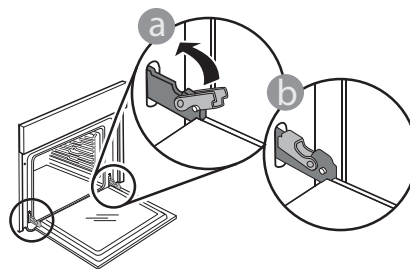

Легко натисніть, щоб переконатися, що засувки перебувають у правильному положенні.

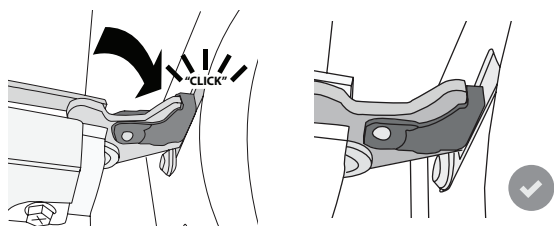

**5.** Спробуйте зачинити дверцята й перевірте, чи перебувають вони на одній лінії з панеллю керування. Якщо це не так, знову виконайте наведені вище кроки: Якщо дверцята не працюють правильно, вони можуть бути пошкоджені.

## ОПУСТИТЬ ВЕРХНІЙ НАГРІВАЛЬНИЙ ЕЛЕМЕНТ

(ЛИШЕ В ДЕЯКИХ МОДЕЛЯХ)

**1.** Зніміть бічні напрямні для решітки.

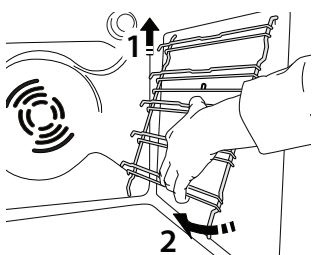

**2.** Трохи витягніть нагрівальний елемент і опустіть його.

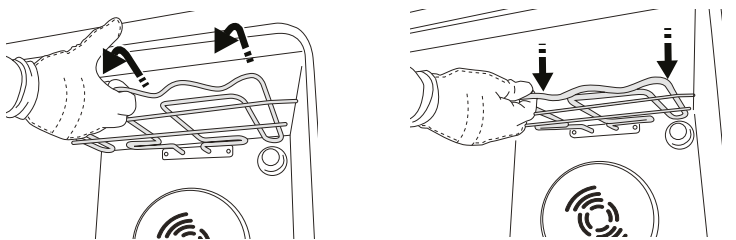

**3.** Щоб перемістити нагрівальний елемент, підніміть його, трохи потягнувши на себе, і переконайтеся, що він спирається на бокові опори.

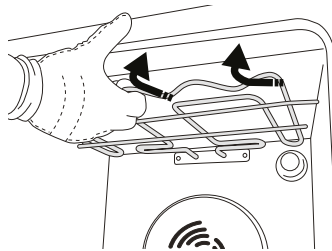

# ПОШУК І УСУНЕННЯ НЕСПРАВНОСТЕЙ

Проблема	Можлива причина	Рішення
Духова шафа не працює.	Відключення живлення. Від'єднання від електромережі.	Перевірте, чи є напруга в електромережі, а також чи підключено духову шафу до електромережі. Вимкніть духову шафу і знову увімкніть її, щоб перевірити, чи зникла несправність.
На дисплеї відображається літера "F" і число після неї.	Програмна проблема.	Зверніться до колл-центру та назвіть номер, що стоїть після літери "F".
На дисплеї відображається нечіткий текст, здається, дисплей зламався.	Встановіть іншу мову.	Зверніться до колл-центру.
Цикл приготування з термощупом завершився без видимої причини або на екрані з'явилося повідомлення про помилку F3E3.	Неправильно під'єднано температурний щуп.	Перевірте підключення температурного щупа.

**З правилами, стандартною документацією та додатковою інформацією про виріб можна ознайомитися наступним чином:**

- За допомогою QR-коду на вашому виробі
- Відвідавши наш веб-сайт **[docs.whirlpool.eu](https://docs.whirlpool.eu)**
- Або зверніться до нашого центру післяпродажного обслуговування клієнтів (номер телефону зазначено у гарантійному талоні). Звертаючись до центру післяпродажного обслуговування, повідомте коди, зазначені на паспортній таблиці виробу.

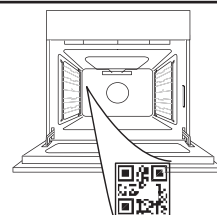

**Whirlpool**



**400020003124**