



БЛАГОДАРИМ ВИ, ЧЕ ЗАКУПИХТЕ ПРОДУКТ НА WHIRLPOOL

За да получавате по-пълно съдействие, регистрирайте Вашия уред на www.whirlpool.eu/register



Преди да използвате уреда, прочетете внимателно инструкциите за безопасност.

УПОТРЕБА ЗА ПРЪВ ПЪТ

След инсталиране изчакайте поне два часа, преди да включите уреда в мрежата. След включването на уреда в електрическата мрежа той започва да работи автоматично. Идеалните температури за съхранение на храни са предварително зададени фабрично.

След включване на уреда трябва да изчакате 4-6 часа за достигане на правилната температура за съхранение за нормално пълен уред. Поставете антибактериалния филтър против миризми (ако има такъв) във вентилатора, както е показано на опаковката на филтъра. Ако прозвучи сигнал, това означава, че се е задействала алармата за температура: натиснете бутона, за да изключите звуковите аларми.

ТАБЛО ЗА УПРАВЛЕНИЕ

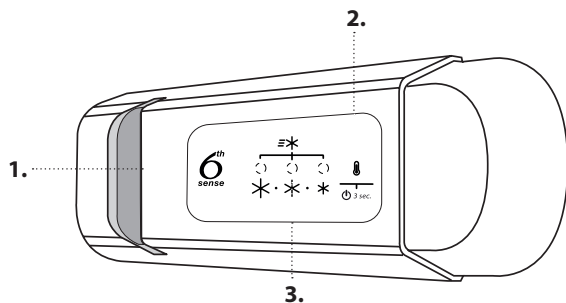

1. Светодиодна лампа
2. Вкл./В готовност
3. Температура на фризерното и хладилното отделение

6th SENSE РЕГУЛАТОР НА СВЕЖЕСТТА

Позволява бързо достигане на оптималните условия за запазване на храните спрямо температурата вътре в уреда.

ВКЛ./В ГОТОВНОСТ

Натиснете и задръжте за 3 секунди бутона, за да изключите уреда. В режим на готовност лампата в хладилното отделение не свети. Натиснете еднократно бутона, за да активирате отново уреда.

Забележка: Това не изключва уреда от електрозахранването.

ТЕМПЕРАТУРА ВЪВ ФРИЗЕРНОТО ОТДЕЛЕНИЕ И ХЛАДИЛНОТО ОТДЕЛЕНИЕ

Трите светодиодни индикатора посочват зададената температура на хладилното отделение. С натискане на бутона е възможно да се зададе различна температура на уреда.

Възможни са следните настройки:

Светещи светодиоди Зададена температура

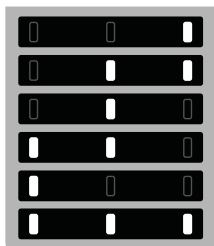

- Висока (по-малко студено)
- Средно висока
- Умерена
- Средно ниска
- Ниска (по-студено)
- Fast Cool (Бързо охлаждане)

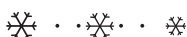

Препоръчителна настройка:

- Хладилно отделение: +4°C или MED

За да избегнете похабяване на храни, вижте препоръчителната настройка и времена на съхранение в онлайн ръководството за потребителя.

ФУНКЦИЯ FAST COOL (БЪРЗО ОХЛАЖДАНЕ)

За да охладите бързо хладилното отделение или 6 часа преди да поставяте голямо количество храна за замразяване във фризерното отделение, включете функцията "Бързо охлаждане", като натиснете няколко пъти бутона , докато 3-те икони започнат да мигат в зелено и след това продължат да светят непрекъснато. Функцията се изключва автоматично след 30 часа за уредите с фризерно отделение, след 6 часа за уредите без фризерно отделение и температурата се връща към предишната настройка, когато функцията се включи.

За да изключите функцията ръчно, натиснете бутона.

Забележка: Избягвайте пряк допир между прясната храна и храната, която вече е замразена.

* Налично само при определени модели

КАК ДА СЕ СЪХРАНЯВАТ ПРЕСНИ ХРАНИ И НАПИТКИ

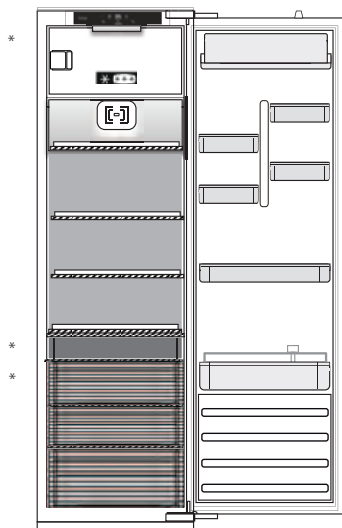

Легенда

	УМЕРЕНА ЗОНА Препоръчва се за съхраняване на тропически плодове, консерви, напитки, яйца, сосове, туршии, масло, конфитюр
	ХЛАДНА ЗОНА Препоръчва се за съхраняване на сирене, мляко, млечни храни, готови храни, кисело мляко
	НАЙ-СТУДЕНА ЗОНА Препоръчва се за съхраняване на студени колбаси, десерти, месо и риба
	ЧЕКМЕДЖЕ ЗА ПЛОВОДЕ И ЗЕЛЕНЧУЦИ

ХЛАДИЛНО ОТДЕЛЕНИЕ

Вентилатор*

Вентилаторът подобрява разпределението на температурата в хладилното отделение, позволявайки по-добро запазване на съхранената в него храна.

Той ще работи и ще спира в зависимост от температурата и/или нивото на влажността в хладилника. Ако уредът е снабден с вентилатор, той може да бъде оборудван с антибактериален филтър.

Система за осветление (в зависимост от модела)



Този уред съдържа светлинен източник с клас на енергийна ефективност G

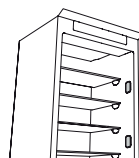

Този уред съдържа 4 странични светлинни източника с клас на енергийна ефективност A

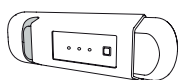

Този уред съдържа светлинен източник с клас на енергийна ефективност G



Този уред съдържа 4 странични светлинни източника с клас на енергийна ефективност A и горен светлинен източник с клас на енергийна ефективност G



Този уред съдържа горен светлинен източник с клас на енергийна ефективност G

ФРИЗЕРНО ОТДЕЛЕНИЕ

Замразяване на пресни храни

1. Препоръчително е да зададете по-ниска температура или да включите функцията Fast Freeze/Fast Cool* най-малко четири часа преди да извадите храните от фризерното отделение, за да удължите запазването на качествата им по време на фазата на обезскрежаване.
2. За да обезскрежите уреда, изключете го от захранването и извадете чекмеджетата. Оставете вратата отворена, за да може скрежът да се разтопи. За избягване на излизането на водата по време на обезскрежаването се препоръчва да поставите попиваща кърпа в долната част на фризерното отделение и да я изтисквате редовно.
3. Почистете вътрешността на фризерното отделение и внимателно я подсушете.

4. Включете отново уреда и сложете обратно храните в него. За премахване на скрежа от аксесоара STOP FROST*, следвайте показаната по-долу процедура за почистване.

Кубчета лед*

Напълнете 2/3 от формата за лед с вода и я поставете обратно във фризерното отделение. При никакви обстоятелства не използвайте остри или заострени предмети за изваждане на леда.

Количеството на пресните храни, които могат да бъдат замразени за конкретен период от време, е посочено на табелката с основните данни.

Ограниченията в зареждането се определят от кошниците, капачите, чекмеджетата, рафтовете и др. Уверете се, че след зареждане тези компоненти могат да се затварят лесно.

* Налично само при определени модели

ОБЩА ИНФОРМАЦИЯ

Чекмеджетата, кошниците и рафтовете трябва да се запазят в настоящото им положение, освен ако в това кратко ръководство не е посочено друго. Осветителната система в хладилното отделение използва светодиодни крушки, които осигуряват по-

добро осветление от традиционните крушки, както и много нисък разход на енергия. Вратите и капците на хладилника трябва да се демонтират, преди той да бъде изхвърлен, за да се избегне възможността деца или животни да останат затворени вътре.

ОТКРИВАНЕ И ОТСТРАНЯВАНЕ НА НЕИЗПРАВНОСТИ

Какво да направите, ако...	Възможни причини	Решения
Контролният панел е изключен, уредът не работи.	Възможно е да има проблем с електрозахранването на уреда.	Проверете дали: <ul style="list-style-type: none"> няма прекъсване на електрозахранването; щепселът е правилно включен в мрежовия контакт и двуполусният прекъсвач е в правилната позиция (т.е. позволява захранване на уреда); предпазните устройства на домашната електрическа система са ефективни; захранващият кабел не е повреден.
	Уредът може да е в режим Вкл./В готовност.	Включете уреда, като натиснете еднократно бутона  (вижте функцията Вкл./В готовност).
Вътрешното осветление не работи.	Може да е необходимо да се смени лампата. Неизправност на технически компонент.	Изключете уреда от захранването и се свържете с отдела за техническа помощ, ако се нуждаете от резервна лампичка.
Вътрешната лампичка премигва.	Алармата на вратата е активна. Тя се активира, когато вратата на хладилното отделение остане отворена за продължителен период от време.	За да спрете алармата, затворете вратата на хладилника. При повторното отваряне на вратата проверете дали лампичката работи.
Температурата вътре в отделенията не е достатъчно ниска.	Възможно е да има различни причини (вижте „Решения“).	Проверете дали: <ul style="list-style-type: none"> вратата се затваря добре; уредът не е монтиран в близост до топлинен източник; зададената температура е подходяща; циркулацията на въздух през отворите в долната част на уреда не е блокирана (вижте ръководството за монтаж).
На дъното на хладилното отделение има вода.	Тръбата за изтичане на водата от обезскрежаването е запушена.	Почистете отвора за оттичане на водата от обезскрежаването (вж. раздел "Поддръжка и почистване на уреда").
Прекомерно количество скреж във фризерното отделение.	Вратата на отделението на фризера не е затворена добре.	Проверете дали няма пречки за правилното затваряне на вратата. <ul style="list-style-type: none"> Обезскрежете фризерното отделение. Уверете се, че уредът е монтиран правилно.
Предният ръб на уреда при предпазното уплътнение на вратата е горещ.	Това не е дефект. То възпрепятства образуването на кондензация.	Не е необходимо решение.
Един или повече зелени символи примигват постоянно и зададената температура не може да се промени.	Аларма за неизправност. Алармата посочва неизправност на технически компонент.	Свържете се с отдела за техническо обслужване.
Температурата на хладилното отделение е прекалено ниска.	<ul style="list-style-type: none"> Зададената температура е прекалено ниска. Във фризерното отделение може да е поставено голямо количество пресни храни. 	<ul style="list-style-type: none"> Опитайте да зададете малко по-висока температура. Ако във фризерното отделение са поставени пресни храни, изчакайте до пълното им замразяване. Изключете вентилатора (ако има), като следвате действията, описани в раздел "ВЕНТИЛАТОР".

* Налично само при определени модели

Забележка: Ако на табелката с данни има декларация за охладителя (вижте изображението по-долу), тази декларация се отнася само за стандарт EN 62552:2013, валиден до 28 февруари 2021 г.



Правилата, стандартната документация и допълнителна информация за продукта можете да намерите, като:

- Посетите нашия уебсайт docs.whirlpool.eu
- Използвайте QR кода
- Като алтернатива можете да се свържете с отдела за следпродажбено обслужване (вижте телефонния номер в гаранционната книжка). При контакт с отдела за следпродажбено обслужване съобщавайте кодовете, посочени на идентификационната табелка на вашия уред.

Информацията за модела може да бъде извлечена чрез сканиране на QR кода на етикетата за енергийния клас. На етикетата също така е даден идентификатор на модела, който може да се използва за достъп до портала с базата данни <https://eprel.ec.europa.eu>.



**ZAHVALJUJEMO VAM NA KUPOVINI PROIZVODA****WHIRLPOOL**

Kako bismo vam mogli pružiti potpuniju pomoć, registrirajte svoj uređaj na adresi www.whirlpool.eu/register



Pažljivo pročitajte sigurnosne upute prije upotrebe uređaja.

PRVA UPOTREBA

Nakon ugradnje pričekajte najmanje dva sata prije priključivanja uređaja na napajanje. Nakon priključivanja uređaja u struju on automatski započinje s radom. Idealne temperature skladištenja hrane tvornički su postavljene.

Nakon uključivanja uređaja, pričekajte 4 – 6 sati da se dostigne odgovarajuća temperatura skladištenja za normalno napunjeni uređaj. Antibakterijski filter protiv neugodnog mirisa namjestite na ventilatoru, kao što je prikazano na pakiranju filtra (ako je uređaj opremljen). Ako se oglasi zvučni signal, to znači da se uključio alarm za temperaturu: pritisnite gumb za isključivanje zvučnih alarma.

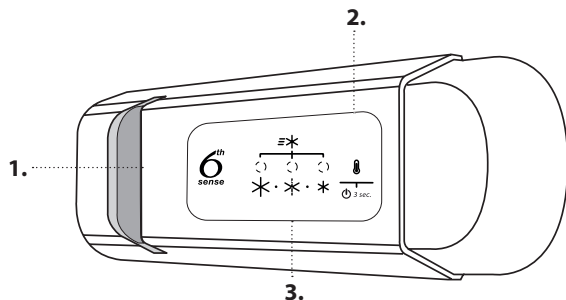
UPRAVLJAČKA PLOČA

1. LED-žaruljica
2. Uključeno/mirovanje
3. Gumb temperature hladnjaka i zamrzivača

UPRAVLJANJE SVJEŽINOM 6TH SENSE

Omogućuje da se brzo uspostave optimalni uvjeti za čuvanje hrane u smislu odgovarajuće unutarnje temperature uređaja.

UKLJUČENO/MIROVANJE

Pritisnite gumb 3 sekunde kako biste isključili uređaj. U načinu mirovanja ne uključuje se svjetlo u hladnjaku. Ponovno nakratko pritisnite gumb da biste ponovno aktivirali uređaj.

Napomena: napajanje uređaja pritom neće biti prekinuto.

TEMPERATURA HLADNJAKA I ZAMRZIVAČA

Tri LED pokazivača pokazuju temperaturu postavljenu u hladnjaku. Temperatura uređaja može se promijeniti pritiskom na gumb .

Moguće su prilagodbe u nastavku:

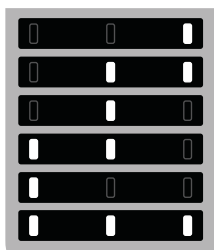
LED svjetla uključena Postavite temperaturu

- Visoka (manje hladno)
- Srednje visoka
- Srednja
- Srednje niska
- Niska (hladnije)
- Fast Cool (Brzo hlađenje)

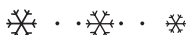



Preporučena postavka:

- Hladnjak: +4 °C ili MED

Da biste izbjegli bacanje namirnica, pogledajte preporučene postavke i vrijeme čuvanja u korisničkim priručnicima na mreži.

FUNKCIJA FAST COOL (BRZOG HLAĐENJA)

Za brzo hlađenje hladnjaka ili šest sati prije stavljanje velike količine hrane u zamrzivač uključite funkciju „Fast Cooling“ tako što ćete više puta pritisnuti gumb  dok 3 zelene ikone  ne zatrepere i ostanu neprekidno svijetliti. Funkcija će se automatski isključiti nakon 30 sati na uređajima sa zamrzivačem, nakon 6 sati na uređajima bez zamrzivača, a temperatura će se vratiti na vrijednost koju je imala prilikom uključivanja. Da biste ručno isključili funkciju, pritisnite gumb.

Napomena: Izbjegavajte izravan doticaj svježih i već zamrznutih namirnica.

* Dostupno samo na određenim modelima

NAČIN ODLAGANJA SVJEŽIH NAMIRNICA I PIĆA

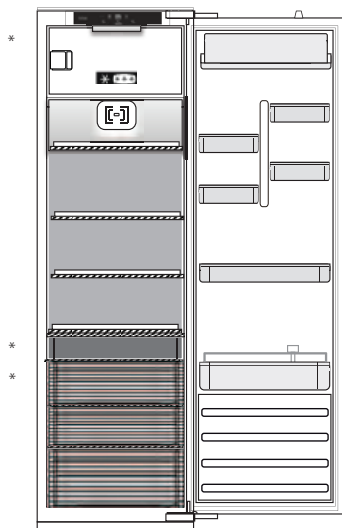

Legenda

	UMJERENO PODRUČJE Preporučuje se za spremanje tropskog voća, limenki, napitaka, jaja, umaka, konzerviranog povrća, maslaca, pekmeza
	HLADNO PODRUČJE Preporučuje se za spremanje sira, mlijeka, mliječnih proizvoda, delicata, jogurta
	NAJHLADNIJE PODRUČJE Preporučuje se za spremanje hladnih narezaka, deserta, mesa i ribe
	LADICA ZA VOĆE I POVRĆE

HLADNJAK

Ventilator*

Ventilator poboljšava raspodjelu temperature u odjeljku hladnjaka omogućujući bolje čuvanje spremljenih namirnica.

Ventilator će se pokretati/zaustavljati ovisno o temperaturi i/ili vlazi u hladnjaku. Ako uređaj ima ventilator, on se može opremiti antibakterijskom filtrom.

Sustav osvjetljenja (ovisno o modelu)



Ovaj proizvod ima izvor svjetla klase energetske učinkovitosti G

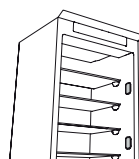

Ovaj proizvod ima 4 bočna izvora svjetla klase energetske učinkovitosti A

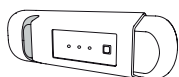

Ovaj proizvod ima izvor svjetla klase energetske učinkovitosti G



Ovaj proizvod ima 4 bočna izvora svjetla klase energetske učinkovitosti A i gornji izvor svjetla klase energetske učinkovitosti G



Ovaj proizvod ima gornji izvor svjetla klase energetske učinkovitosti G

ODJELJAK ZAMRZIVAČA

Zamrzavanje svježih namirnica

1. Preporučuje se postaviti nižu temperaturu ili na četiri sata uključiti značajku Fast Freeze/Fast Cool* (Brzo zamrzavanje/Brzo hlađenje) prije vađenja namirnica iz zamrzivača kako bi se produljilo čuvanje namirnica tijekom faze odležavanja.
2. Prilikom odmrzavanja isključite uređaj i uklonite ladice. Ostavite vrata otvorena kako bi se led otopio. Kako biste spriječili curenje vode tijekom odležavanja, preporučuje se da stavite upijajuću krpu na dno odjeljka zamrzivača redovito je iscijedite.
3. Očistite unutrašnjost zamrzivača i pažljivo ju osušite.

4. Ponovno uključite uređaj i vratite namirnice u unutrašnjost. Za uklanjanje leda na priboru za STOP FROST*, slijedite postupak ČIŠĆENJA opisan u nastavku.

Kockice leda*

Napunite posudu za led vodom do 2/3 i stavite je u zamrzivač. Nipošto nemojte upotrebljavati oštre ili šiljaste predmete za uklanjanje leda.

Količina svježih hrane koju se može zamrznuti u određenom vremenu navedena je na nazivnoj pločici.

Ograničenja za punjenje određuju košare, preklopi, ladice, police itd. Pazite da se ti sastavni dijelovi i dalje mogu lako zatvoriti nakon punjenja.

* Dostupno samo na određenim modelima

OPĆE INFORMACIJE

Ladice, košare i police moraju ostati u trenutačnom položaju, osim ako nije drugačije navedeno u ovim kratkim uputama. Sustav osvjetljenja hladnjaka upotrebljava LED žarulje koje omogućuju bolje osvjetljenje od uobičajenih žarulja kao i vrlo nisku potrošnju energije.

Vrata i poklopce hladnjaka potrebno je skinuti prije odlaganja na odlagalište da bi se spriječilo da se djeca ili životinje zaglave u uređajima.

RJEŠAVANJE PROBLEMA

Što učiniti ako...	Mogući razlozi	Rješenja
Upravljačka ploča je isključena, uređaj ne radi.	Moguće je da je došlo do problema s napajanjem uređaja. Moguće je da je uređaj u načinu Uključeno/u stanju pripravnosti.	Provjerite: <ul style="list-style-type: none">• je li došlo do nestanka struje;• je li utikač ispravno ukopčan u utičnicu i je li dvopolni prekidač u ispravnom položaju (što omogućuje napajanje uređaja);• rade li uređaji za zaštitu električnog sustava u kući;• da kabel za napajanje nije oštećen. Uključite uređaj kratkim pritiskom na gumb  (pogledajte funkciju uključeno/u stanju pripravnosti (On/Stand-by)).
Unutarnje svjetlo ne radi.	Svjetlo treba zamijeniti. Neispravnost tehničkog dijela.	Isključite uređaj iz napajanja i obratite se odjelu za tehničku podršku ako je želite zamijeniti.
Unutrašnje svjetlo treperi.	Uključen je alarm za vrata. Aktivira se ako vrata hladnjaka ostanu otvorena duže vrijeme.	Alarm isključite tako da zatvorite vrata hladnjaka. Nakon ponovnog otvaranja vrata, provjerite rad svjetla.
Temperatura unutar odjeljaka nije dovoljno niska.	Razlozi za to mogu biti različiti (pogledajte „Rješenja“).	Provjerite: <ul style="list-style-type: none">• zatvaraju li se vrata ispravno;• da kućanski uređaj nije postavljen pored izvora topline;• je li postavljena odgovarajuća temperatura;• je li zapriječen protok zraka kroz otvore na dnu uređaja (pogledajte priručnik za postavljanje).
Na dnu hladnjaka ima vode.	Blokiran je odvod za vodu koja nastaje odmrzavanjem.	Očistite ispusni otvor za odmrznutu vodu (pogledajte odjeljak „Održavanje i čišćenje“).
Prevelika količina nakupljenog leda u hladnjaku.	Vrata zamrzivača ne zatvaraju se ispravno.	Provjerite sprječava li što pravilno zatvaranje vrata. <ul style="list-style-type: none">• Odmrznite zamrzivač.• Provjerite je li uređaj ispravno postavljen.
Prednji je dio uređaja vruć, i to u području brtve na vratima.	To nije kvar. To sprječava pojavu kondenzacije.	Nije potrebno tražiti rješenje.
Jedan ili više zelenih simbola neprekidno trepere i nije moguće promijeniti postavljenu temperaturu.	Alarm koji upozorava na neispravnost. Alarm ukazuje na kvar tehničke komponente.	Obratite se Odjelu za tehničku podršku.
Temperatura hladnjaka je preniska.	<ul style="list-style-type: none">• Postavljena temperatura je preniska.• Možda je u zamrzivač stavljena velika količina svježih namirnica.	<ul style="list-style-type: none">• Pokušajte postaviti nešto višu temperaturu.• Ako su svježe namirnice stavljene u zamrzivač, pričekajte da se potpuno zamrznu.• Isključite ventilator (ako je uređaj opremljen) na način opisan u gore navedenom dijelu "VENTILATOR".

* Dostupno samo na određenim modelima

Napomena: Ako se na nazivnoj pločici nalazi deklaracija rashladnog agregata (pogledajte sliku dolje), ona se odnosi isključivo na normu EN 62552:2013 važeću do 28. veljače 2021.



Pravila, standardne dokumente i dodatne informacije o proizvodu možete pronaći:

- posjetom našoj web stranici docs.whirlpool.eu
 - upotrebom QR koda
 - Možete i **kontaktirati naš postprodajni servis** (broj telefona potražite u knjižici jamstva). Kada se obraćate našem postprodajnom servisu navedite kodove navedene na identifikacijskoj pločici proizvoda.
- Informacije o modelu mogu se dobiti pomoću QR koda koji je naveden na oznaci energetske učinkovitosti. Na oznaci se nalazi i identifikacijska oznaka modela koja se može upotrijebiti za pregledavanje portala na <https://eprel.ec.europa.eu>.





DĚKUJEME VÁM, ŽE JSTE SI ZAKOUPILI VÝROBEK ZNAČKY WHIRLPOOL

Přejete-li si získat plnou podporu, zaregistrujte svůj výrobek na www.whirlpool.eu/register



Před použitím spotřebiče si pečlivě přečtěte Bezpečnostní pokyny.

PRVNÍ POUŽITÍ

Po provedení instalace vyčkejte alespoň dvě hodiny, než připojíte spotřebič ke zdroji napájení. Připojte spotřebič ke zdroji napájení. Spotřebič se automaticky spustí. Ideální skladovací teplota pro potraviny je přednastavena ve výrobním závodě.

Po zapnutí spotřebiče musíte vyčkat 4–6 hodin, než dojde k dosažení správné skladovací teploty. Platí pro obvyklé naplnění. Podle instrukcí na obalu umístěte antibakteriální filtr proti zápachu do ventilátoru (je-li k dispozici). Pokud je slyšet signál, znamená to, že došlo k aktivaci zvukového alarmu pro teplotu: stiskněte tlačítko pro vypnutí zvukových alarmů.

OVLÁDACÍ PANEL

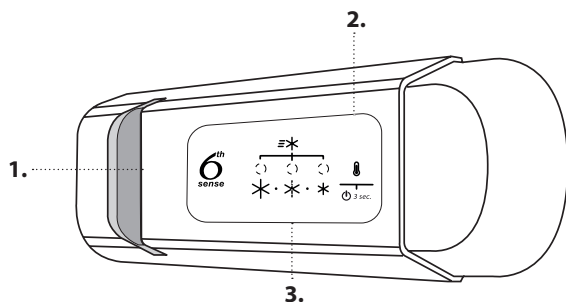

1. Osvětlení LED
2. Zapnout / pohotovostní režim
3. Tlačítko teploty v chladicím a mrazicím oddílu

KONTROLA ČERSTVOSTI 6th SENSE

Umožňuje rychle dosáhnout optimálních podmínek pro uchování potravin, pokud jde o vnitřní teplotu spotřebiče.

ON/STAND-BY (ZAPNOUT / POHOTOVOSTNÍ REŽIM)

Pro vypnutí spotřebiče podržte tlačítko stisknuté po dobu 3 sekund. V pohotovostním režimu se osvětlení uvnitř chladničky nezapne. Opětovným krátkým stisknutím tlačítka spotřebič znovu aktivujete.

Poznámka: Tímto se spotřebič od elektrické sítě neodpojí.

TEPLOTA V CHLADICÍM A MRAZICÍM ODDÍLU

Tři LED indikátory ukazují nastavenou teplotu chladicího oddílu. Odlišnou teplotu spotřebiče lze nastavit pomocí tlačítka .

Lze provést následující úpravy nastavení:

LED kontrolky svítí

Nastavení teploty

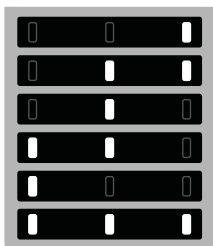

- Vysoká (méně chladné)
- Středně vysoká
- Střední
- Středně nízká
- Nízká (chladnější)
- Fast Cool (Rychlé chlazení)



Doporučené nastavení:

- Chladicí oddíl: +4 °C nebo MED

Aby se potraviny nezkažily, dodržujte prosím doporučená nastavení a doby uskladnění uvedené v on-line návodu k použití.

FUNKCE FAST COOL (RYCHLÉ CHLAZENÍ)

Pro rychlé chlazení chladicího oddílu nebo 6 hodin před vložením velkého množství potravin, které mají být zmrazeny v mrazicím oddílu, zapněte funkci „Fast Cooling“ (rychlé chlazení) opakovaným stisknutím tlačítka , dokud všechny 3 ikony neprobliknou zeleně a potom nezůstanou trvale rozsvíceny.

U spotřebičů s mrazicím prostorem se funkce automaticky vypne po 30 hodinách, u spotřebičů bez mrazicího prostoru po 6 hodinách a po zapnutí funkce se teplota vrátí na předchozí nastavení. Pro ruční vypnutí této funkce stiskněte tlačítko.

Poznámka: Vyhněte se přímému kontaktu čerstvých a již jednou zmrazených potravin.



* Dostupné pouze u určitých modelů

JAK UCHOVÁVAT ČERSTVÉ POTRAVINY A NÁPOJE

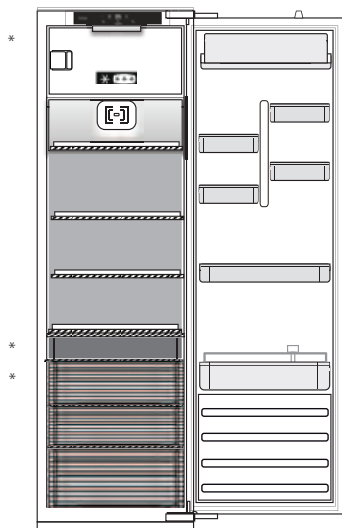

Vysvětlivky



STŘEDNĚ CHLADNÁ ZÓNA

Je určena pro skladování tropického ovoce, plechovek, nápojů, vajec, omáček, nakládané zeleniny, másla a marmelád



CHLADNÁ ZÓNA

Je určena pro skladování sýrů, mléka, mléčných výrobků, lahůdek a jogurtů



NEJCHLADNĚJŠÍ ČÁST

Je určena pro skladování studených nářezů, dezertů, masa a ryb



ZÁSUVKA NA OVOCE A ZELENINU

CHLADICÍ ODDÍL

Ventilátor*

Ventilátor udržuje rovnoměrnější teplotu uvnitř chladicího oddílu, a tím zajišťuje lepší podmínky uchování potravin.

Ventilátor se spouští/zastavuje v závislosti na teplotě nebo vlhkosti uvnitř chladničky. Jestliže je spotřebič vybavený ventilátorem, může do něj být vložen antibakteriální filtr.

Systém osvětlení (podle modelu)



Tento produkt obsahuje zdroj osvětlení energetické třídy G

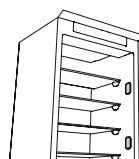

Tento produkt obsahuje 4 postranní zdroje osvětlení energetické třídy A

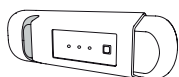

Tento produkt obsahuje zdroj osvětlení energetické třídy G



Tento produkt obsahuje 4 postranní zdroje osvětlení energetické třídy A a horní zdroj osvětlení energetické třídy G



Tento produkt obsahuje horní zdroj osvětlení energetické třídy G

ODDÍL MRAZNIČKY

Zmrazování čerstvých potravin

1. Za účelem zachování co nejvyšší kvality potravin během rozmrazování doporučujeme nastavit nižší teplotu nebo zapnout funkci „Rychlé mražení (Fast Freeze) / Rychlé chlazení (Fast Cool*)“, a to alespoň čtyři hodiny před vyndáním potravin z mrazicího oddílu.
2. Pro odmrazení vytáhněte šňůru spotřebiče ze zásuvky a vysuňte přihrádky. Dvířka nechte otevřená, aby námraza mohla roztát. Chcete-li zabránit úniku vody při odtávání námrazy, umístěte savou utěrku na dno mrazicího oddílu a pravidelně ji zdiímejte.
3. Vyčistěte vnitřek mrazicího oddílu a důkladně jej vytřete.

4. Spotřebič znovu zapněte a opět do něj vložte potraviny. Pro odstranění zmrzlého ledu z příslušenství STOP FROST* postupujte podle instrukcí níže v části ČIŠTĚNÍ.

Ledové kostky*

Tác na ledové kostky naplňte do 2/3 vodou a vložte jej zpět do mrazicího oddílu. K vyjmutí ledu za žádných okolností nepoužívejte ostré nebo špičaté předměty.

Množství čerstvých potravin, které lze zamrazit ve stanovené době, je uvedeno na výrobním štítku.

Možnosti naplnění jsou limitovány košíky, držáky, zásuvkami, poličkami atd. Zkontrolujte, že všechny tyto součásti lze i po naplnění snadno zavřít.

* Dostupné pouze u určitých modelů

VŠEOBECNÉ INFORMACE

Zásuvky, koše a poličky byste měli ponechat v jejich stávající poloze, neuvádí-li tento rychlý průvodce jinak. Systém osvětlení vnitřního prostoru chladničky využívá LED žárovky umožňující lepší osvětlení než tradiční, přičemž mají velmi nízkou spotřebu energie.

Před likvidací na skládce je potřebné odstranit dveře a kryty chladničky, aby se zabránilo uvíznutí dětí nebo zvířat uvnitř spotřebiče.

ODSTRAŇOVÁNÍ ZÁVAD

Co dělat, když...	Možné důvody	Řešení
Ovládací panel je vypnutý, spotřebič nefunguje.	Mohl se vyskytnout problém s napájením spotřebiče.	Zkontrolujte, zda: <ul style="list-style-type: none">• nedošlo k výpadku napájení;• zástrčka je správně zasunutá do zásuvky a vypínač na zásuvce je ve správné poloze (to umožňuje napájení spotřebiče);• jsou zařízení pro ochranu elektrického systému domácnosti účinná;• není poškozen napájecí kabel.
	Spotřebič může být v režimu On/Stand-by.	Zapněte spotřebič krátkým stiskem tlačítka  (viz funkce „On/Stand-by“) (Zapnout / pohotovostní režim).
Vnitřní osvětlení nefunguje.	Může být třeba vyměnit žárovku. Závada technického komponentu.	Odpojte spotřebič od zdroje napájení a v případě potřeby jejich výměny se obraťte na službu technické pomoci.
Žárovka vnitřního osvětlení bliká.	Je aktivní poplach otevřených dvířek. Poplach se spustí, jsou-li delší dobu otevřena dvířka chladicího oddílu.	Zvukový signál poplachu deaktivujete zavřením dveří chladicího oddílu. Při opětovném otevření dveří zkontrolujte, zda osvětlení funguje.
Teplota uvnitř oddílů není dostatečně nízká.	Může mít různé příčiny (viz „Řešení“).	Zkontrolujte, zda: <ul style="list-style-type: none">• jsou dveře správně zavřené;• spotřebič nestojí v blízkosti zdroje tepla;• nastavená teplota je vyhovující;• nic nebrání cirkulaci vzduchu skrze větrací otvory ve spodní části spotřebiče (viz část věnovaná instalaci).
Na dně chladicího oddílu je voda.	Odpadní kanálek na rozmrazenou vodu je ucpaný.	Čistěte odtok rozmrzlé vody (viz oddíl „Čištění a údržba“).
V mrazicím oddílu se vytváří nadměrné množství námrazy.	Dvířka mrazicího oddílu nejsou správně dovřena.	Zkontrolujte, zda nic nebrání správnému dovření dvířek. <ul style="list-style-type: none">• Odmrazte mrazicí oddíl.• Zkontrolujte, zda je spotřebič správně nainstalován.
Přední okraj spotřebiče u dosedacího těsnění dvířek je horký.	Nejedná se o závadu. Zabraňuje to kondenzaci.	Není nutné žádné řešení.
Jeden nebo více zelených symbolů neustále problikávají a není možné změnit nastavení teploty.	Jedná se o poplach závady. Poplach signalizuje poruchu některé technické součásti.	Obraťte se na služby technické pomoci.
Teplota uvnitř chladicího oddílu je příliš nízká.	<ul style="list-style-type: none">• Nastavená teplota je příliš nízká.• V mrazicím oddílu je uloženo velké množství čerstvých potravin.	<ul style="list-style-type: none">• Zkuste nastavit o něco vyšší teplotu.• Pokud jste do mrazicího oddílu vložili čerstvé potraviny, vyčkejte, dokud nebudou zcela zmrazeny.• Vypněte ventilátor (je-li ve výbavě) podle pokynů popsaných v odstavci „VENTILÁTOR“.

* Dostupné pouze u určitých modelů

Poznámka: Je-li na typovém štítku oddílu chiller uvedeno prohlášení (viz obrázek níže), řídí se toto prohlášení pouze standardem EN 62552:2013 platným do 28. února 2021.



Zásady, standardní dokumentaci a další informace o výrobku naleznete:

- naší webové stránky docs.whirlpool.eu,
- naskenováním QR kódu,
- případně **kontaktujte náš poprodejní servis** (telefonní číslo najdete v záručním listě). Při kontaktování našeho poprodejního servisu prosím uveďte kódy na identifikačním štítku produktu.

Informace o modelu získáte přes QR kód na energetickém štítku. Štítek rovněž obsahuje identifikační číslo modelu, které můžete použít k vyhledávání v databázi na portálu <https://eprel.ec.europa.eu>.



**TÄNAME, ET OSTSITE WHIRLPOOL TOOTE**

Parema tugiteenuse saamiseks registreerige oma seade aadressil www.whirlpool.eu/register



Enne seadme kasutamist lugege hoolikalt läbi ohutusjuhend.

ESMAKORDNE KASUTAMINE

Pärast paigaldamist oodake vähemalt kaks tundi, enne kui seadme toitevõrku ühendate. Ühendage seade elektrivõrku ja see alustab tööd. Toidu ideaalsed säilitustemperatuurid on häälestatud tehases.

Pärast seadme sisselülitamist peate ootama 4–6 tundi keskmiselt täidetud seadme jaoks õige säilitustemperatuuri saavutamiseni. Kui antibakteriaalne lõhnavastane filter on seadmega kaasas, asetage see filtri pakendil näidatud moel paigale. Helisignaal tähendab, et temperatuurialarm on käivitunud: vajutage helialarmi väljalülitamiseks nuppu.

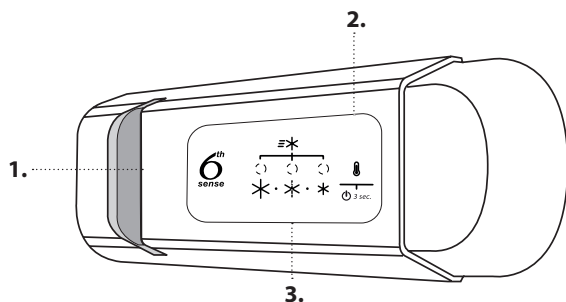
JUHTPANEEL

1. LED-lamp
2. Sisselülitus/Ooterežiim
3. Külmutus- ja külmikusektsiooni temperatuurinupp

6th SENSE VÄRSKUSEKONTROLL

Võimaldab saavutada kiirelt optimaalseid säilitamistingimusi seadme sisetemperatuuri mõistes.

SISSELÜLITUS/OOTEREŽIIM

Vajutage nuppu 3 sekundit, et seade välja lülitada. Kui seade on ooterežiimil, siis külmikusektsiooni valgustus ei tööta. Seadme uuesti aktiveerimiseks vajutage lühidalt uuesti nupule.

Märkus. See ei lülita seadet vooluvõrgust välja.

KÜLMUTUS- JA KÜLMIKUSEKTSIOONI TEMPERatuur

Kolm LED-näidikut näitavad külmikusektsiooni valitud temperatuuri. Nupuga on võimalik määrata ka teine temperatuur.

Võimalik on teha järgmisi reguleerimisi:

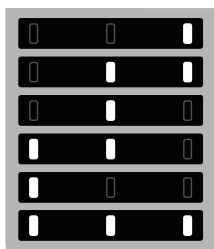
Põlev tuli**Määratud temperatuur**

- Kõrge (vähem külm)
- Keskmiselt kõrge
- Keskmine
- Keskmiselt madal
- Madal (jahedam)
- Fast Cool (Kiire jahutamine)

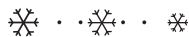

Soovituslik säte:

- Külmikusektsioon: +4 °C või MED

Toidu raiskumise vältimiseks vaadake veebis olevast kasutusjuhendist soovituslikke sätteid ja säilitusaegu.

FAST COOL FUNKTSIOON (KIIRE JAHUTAMISE)

Külmikusektsiooni kiireks jahutamiseks või kuus tundi enne suure koguse toidu külmutussektsiooni külmutamiseks asetamist, lülitage funktsioon "Fast Cooling" sisse, vajutades selleks korduvalt nuppu kuni 3 ikooni vilguvad roheliselt ja jäävad seejärel ühtlaselt põlema. Funktsioon lülitub külmutussektsiooniga seadmetel automaatselt välja 30 tunni pärast ja külmutussektsioonita seadmetel 6 tunni pärast, seejärel taastatakse funktsiooni sisselülitamisele eelnenud temperatuur.

Funktsiooni käsitsi väljalülitamiseks vajutage nuppu.

Märkus. vältige värse ja külmutatud toidu kokkupuudet.

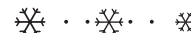

* Saadaval ainult teatud mudelitel

VÄRSKE TOIDU JA JOOKIDE SÄILITAMINE

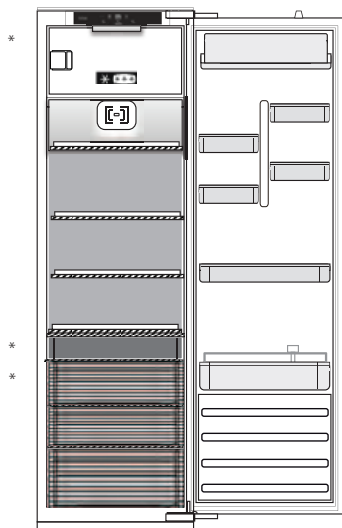

Kirjeldus



MÕÕDUKAS TSOON

Soovitav troopiliste puuviljade, konserve, jookide, munade, kastmete, marineeritud köögivilja jne säilitamiseks



JAHE TSOON

Soovitav juustu, piima, igapäevase toidu, delikatesside, jogurti säilitamiseks



KÕIGE KÜLMEM TSOON

Soovitav lihalõikude, magustoitude, liha ja kala säilitamiseks



PUU- JA KÕOGIVILJA SAHTEL

KÜLMIKUSEKTSIOON

Ventilaator*

Ventilaator ühtlustab külmikusektsiooni temperatuuri ja võimaldab külmikus oleva toidu paremat säilimist.

Ventilaator käivitub ja peatub vastavalt külmiku sisetemperatuurile ja niiskusetasemele. Kui seadmel on ventilaator, siis saab sellele paigaldada ka antibakteriaalse filtri.

Valgustussüsteem (oleneb mudelist)



Tootes on kasutusel energiaklassi G valgusallikas

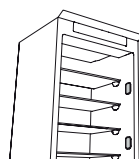

Tootes on kasutusel 4 energiaklassi A külgmist valgusallikat

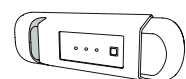

Tootes on kasutusel energiaklassi G valgusallikas



Tootes on kasutusel 4 energiaklassi A külgmist valgusallikat ja energiaklassi G ülemine valgusallikas



Tootes on kasutusel energiaklassi G ülemine valgusallikas

KÜLMUTUSSEKTSIOON

Värske toidu külmutamine

1. Soovituslik on seada temperatuur külmemaks või lülitada Kiirkülmutus/Kiirjahutus* Fast Freeze/Fast Cool* vähemalt neli tundi enne toidu eemaldamist sügavkülmikust sisse, pikendamaks toidu säilimist sulatusfaasis.
2. Sulutamiseks lahutage seade toitevõrgust ja eemaldage sahtlid. Jätke üks lahti, et jää saaks sulada. Vältimaks vee väljavoolamist sulatamise ajal, pange külmutussektsiooni põhja vett imav lapp ja väänake seda regulaarselt kuivaks.
3. Puhastage külmutussektsiooni seest ja kuivatage see hoolikalt.

4. Lülitage seade uuesti sisse ja pange toit tagasi. STOP FROST* jää eemaldamiseks järgige allpool näidatud puhastusprotseduuri.

Jääkuubikud*

Täitke jäärest 2/3 ulatuses veega ja pange tagasi külmutussektsiooni. Ärge mitte mingil juhul kasutage jää eemaldamiseks teravaid esemeid.

Värske toidu kogus, mida on võimalik kindla aja jooksul külmutada, on toodud andmesildil.

Laadimismahule seavad piirangud korvid, labad, sahtlid, riiulid jne. Veenduge, et need komponendid sulguksid pärast laadimist takistuseta.

* Saadaval ainult teatud mudelitel

ÜLDTEAVE

Sahtlite, korvide ja riulite asendit ei tohiks muuta, kui selles kiirjuhendis ei ole teisiti öeldud. Külmikuseksiooni valgustusüsteemis on kasutusel LED-lambid, mis tagavad tavapirnidest parema valgustuse ja kulutavad vähe energiat.

Külmiku ukсед ja kaaned tuleb enne prügilasse viimist eemaldada, et lapsed ega loomad ei saaks seadmesse lõksu jääda.

TÖRGETE LAHENDAMINE

Mida teha, kui...	Võimalikud põhjused	Lahendused
Juhtpaneel on välja lülitatud, seade ei tööta.	Võimalik, et probleem on seadme toites. Seade võib olla Sees/ootel režiimis.	Kontrollige järgmist: <ul style="list-style-type: none">• kas ei ole voolukatkestust;• kas pistik on sisestatud korralikult pistikupesasse ja ka võimalik kahepooluseline lüliti on õiges asendis (tagab seadme vooluvarustuse);• kas majapidamise elektrisüsteemi kaitseseadmed on toimivad;• kas toitekaabel on terve. Lülitage seade sisse, vajutades selleks lühidalt  nuppu (vt funktsiooni „On/Stand-by“).
Sisevalgusti ei tööta.	Lambipirn võib vajada väljavahetamist. Tehnilise komponendi rike.	Kui vajate asenduslambi, eemaldage seade vooluvõrgust ja võtke ühendust teenindusega.
Sisevalgustus vilgub.	Uksehäire töötab. Alarm lülitub sisse, kui külmikuseksiooni uks jääb pikemaks ajaks avatuks.	Alarmi lõpetamiseks sulgege külmiku uks. Ukse uuesti avamisel töötab valgustus tavapäraselt.
Sektsioonide temperatuur ei ole piisavalt madal.	Sellel võib olla mitu põhjust (vt jaotist Lahendused).	Kontrollige järgmist: <ul style="list-style-type: none">• uks sulgub korralikult;• kas seade on ehk paigaldatud kuumusallika lähedale;• kas valitud temperatuur on piisav;• õhutsirkulatsioon läbi seadme põhjas asuvate avade ei ole takistatud (vt paigaldusjuhendit).
Külmikuseksiooni põhjas on vett.	Sulamisvee äravooluava on ummistunud.	Puhastage sulamisvee äravool (vt osa „Puhastamine ja hooldamine“).
Liiga palju jääd külmutusseksioonis.	Külmutusseksiooni uks ei sulgu korralikult.	Kontrollige, kas miski takistab ukse korralikku sulgumist. <ul style="list-style-type: none">• Sulatage külmutusseksioon.• Veenduge, et seade oleks õigesti paigaldatud.
Seadme esiserv, kuhu vastu on uksetihendid, on soe.	Tegemist ei ole defektiga. See hoiab ära kondensaadi tekkimise.	Mingit lahendust ei ole siin vaja.
Üks või mitu rohelist sümbolit vilguvad lakkamatult ja valitud temperatuuri ei ole võimalik muuta.	Tõrke häire. Alarm annab märku tehnilise komponendi rikkest.	Võtke ühendust tehnobiga.
Külmikuseksiooni temperatuur liiga külm.	<ul style="list-style-type: none">• Temperatuur on seatud liiga külmaks.• Külmutusseksiooni pandi just suurem hulk värsket toitu.	<ul style="list-style-type: none">• Proovige seada temperatuur soojemaks.• Kui külmutusseksiooni on pandud värsket toitu, oodake, kuni see on lõpuni ära külmunud.• Lülitage ventilaator välja (kui see on olemas), järgides ülalolevas lõigus VENTILAATOR kirjeldatud toimingut.

* Saadaval ainult teatud mudelitel

Märkus. Kui andmesildil on olemas jahuti deklaratsioon (vt allpool olevat joonist), kehtib deklaratsioon ainult standardile EN 62552:2013, mis kehtib kuni 28. veebruarini 2021.



Poliitika, standardite dokumentatsiooni ja toote lisateabe lugemiseks tehke järgmist:

- Külastage meie veebilehte docs.whirlpool.eu
- kasutate QR-koodi
- Teise võimalusena **võtke ühendust meie müügi järgse teeninduskeskusega** (vt telefoninumbrit garantiikirjas). Kui võtate ühendust müügi järgse teenindusega, siis teatage neile oma toote andmeplaadil olevad koodid.

Mudeliteavet on võimalik vaadata QR-koodi abil, mille leiате energiasildilt. Sildil on lisaks mudeli identifikaator, mida saab kasutada andmebaasiportaali <https://eprel.ec.europa.eu>.



**KÖSZÖNJÜK, HOGY A WHIRLPOOL TERMÉKÉT VÁLASZTOTTA!**

Ahhoz, hogy átfogóbb támogatásban részesüljön, kérjük, regisztrálja készülékét a www.whirlpool.eu/register oldalon



A készülék használata előtt olvassa el figyelmesen a Biztonsági útmutatót.

ELSŐ HASZNÁLAT

Az üzembe helyezést követően várjon legalább két órát, mielőtt a készüléket csatlakoztatná az elektromos hálózathoz. Miután a készüléket csatlakoztatta az elektromos hálózathoz, automatikusan működni kezd. Az élelmiszerek ideális tárolási hőmérséklete gyárilag be van állítva.

A készülék a bekapcsolás után 4-6 órával éri el a megfelelő tárolási hőmérsékletet szokásos mennyiségű élelmiszer tárolása esetén. Helyezze be a ventilátorba az antibakteriális szagtalanító szűrőt a csomagoláson látható utasítások szerint (ha van). Ha hangjelzés hallható, az azt jelenti, hogy bekapcsolt a hőmérséklet riasztás: nyomja meg a gombot a hangjelzés elnémításához.

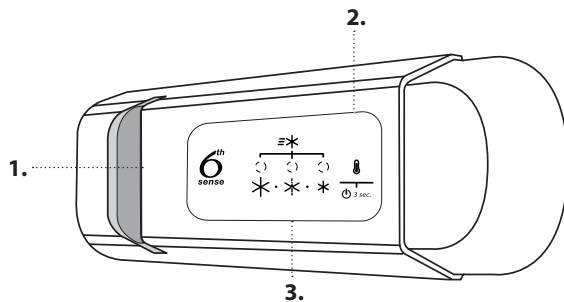
KEZELŐPANEL

1. LED-es világítás
2. Bekapcsolt/készenléti állapot
3. A fagyasztó- és hűtőtér hőmérsékletének gombja

6th SENSE FRISSEN TARTÁS

Segítségével gyorsan elérhetők az optimális tárolási feltételek (azaz a megfelelő belső hőmérséklet).

BEKAPCSOLT/KÉSZENLÉTI ÁLLAPOT

A készülék kikapcsolásához tartsa lenyomva 3 másodpercig a gombot. Készenléti állapotban a hűtőtér világítása nem kapcsol be. Nyomja meg újra röviden a gombot az ismételt bekapcsoláshoz.

Megjegyzés: Ez a művelet nem választja le a készüléket az elektromos hálózatról.

A FAGYASZTÓ- ÉS HŰTŐTÉR HŐMÉRSÉKLETE

Három LED-jelzőlámpa mutatja a hűtőtérben beállított hőmérsékletet. Egy másik hőmérsékletet a készülékben a gomb megnyomásával állíthat be.

A lehetséges beállítások a következők:

Világító LED-ek	Beállított hőmérséklet
	Magas (melegebb)
	Közepesen magas
	Közepes
	Közepesen alacsony
	Alacsony (hidegebb)
	Fast Cool (Gyorshűtés)



Javasolt beállítás:

- Hűtőtér: +4 °C vagy MED

Az élelmiszer pazarlásának elkerülése érdekében alkalmazza az online használati útmutatóban javasolt beállításokat és tárolási időket.

FAST COOL FUNKCIÓ (GYORSHŰTÉS FUNKCIÓ)

A hűtőtér gyors lehűtéséhez vagy 6 órával azelőtt, hogy nagy mennyiségű fagyasztható élelmiszert helyezne a mélyhűtőtérbe, kapcsolja be a Gyorshűtés funkciót a gomb többszöri megnyomásával, amíg a három LED zölden villogni kezd, majd folyamatosan világít.

A funkció 30 óra elteltével automatikusan kikapcsol a fagyasztótérrel rendelkező készülékeknél, 6 óra elteltével a fagyasztótér nélküli készülékeknél és a hőmérséklet visszatér a funkció bekapcsolása előtti beállításra.

A funkció manuális kikapcsolásához nyomja meg a gombot.

Megjegyzés: A friss élelmiszer lehetőség szerint ne érintkezzen a már lefagyasztott élelmiszerekkel.

* Kizárólag bizonyos típusok esetén

A FRISS ÉLELMISZEREK ÉS ITALOK TÁROLÁSA

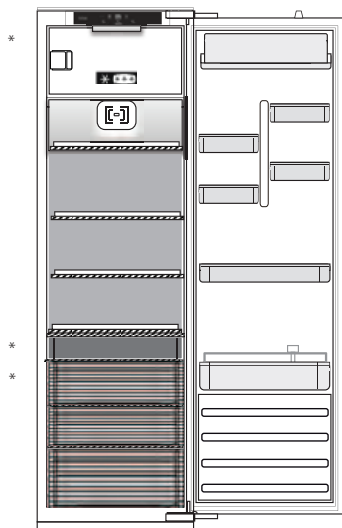

Jelmagyarázat



MÉRSEKELT HŐMÉRSÉKLETŰ ZÓNA

Déligyümölcs, konzervek, italok, tojás, szósz, savanyúság, vaj, lekvár tárolásához ajánlott

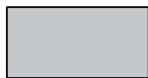

HIDEG ZÓNA

Sajt, tej, mindennapi élelmiszerek, csemegeáruk, joghurt tárolásához ajánlott



LEGHIDEGEBB ZÓNA

Felvágottak, desszertek, hús és hal tárolásához ajánlott



ZÖLDSÉGES ÉS GYÜMÖLCSÖS REKESZ

HŰTŐTÉR

Ventilátor*

A ventilátor segítségével egyenletesebb hőmérséklet biztosítható a hűtőtérben, így hatékonyabban tárolhatók az élelmiszerek. A ventilátor a hűtőszekrény belsejében lévő hőmérséklettől és/vagy páratartalomszinttől függően kezdi meg/hagyja abba a működést. Ha a készülék rendelkezik ventilátorral, a ventilátort antibakteriális szűrővel is fel lehet szerelni.

Világítórendszer (típustól függően)



A készülék egy G energiahatékonysági osztályú fényforrást tartalmaz

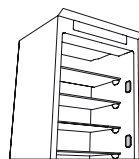

A készülék 4 oldalsó A energiahatékonysági osztályba tartozó fényforrást tartalmaz

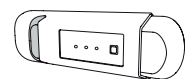

A készülék egy G energiahatékonysági osztályú fényforrást tartalmaz



A készülék 4 oldalsó A energiahatékonysági osztályba tartozó fényforrást tartalmaz és egy G energiahatékonyságú osztályba tartozó felső fényforrást



A készülék egy G energiahatékonysági osztályú felső fényforrást tartalmaz

FAGYASZTÓTÉR

Friss élelmiszerek lefagyasztása

1. Annak érdekében, hogy az élelmiszerek ne olvadjanak ki a jégtelenítés alatt, célszerű alacsonyabbra állítani a hőmérsékletet vagy bekapcsolni a Fast Freeze/Fast Cool* funkciót a fagyasztó leolvasztása előtt négy órával.
2. A jégtelenítéshez húzza ki a készülék hálózati csatlakozóját és vegye ki a fiókokat. A jég leolvadásának elősegítése érdekében hagyja nyitva a hűtő ajtaját. A jégtelenítéskor képződő víz kifolyásának megelőzése érdekében helyezzen egy nedvszívó ruhát a mélyhűtőtér aljára, és időnként csavarja ki.
3. Óvatosan tisztítsa és szárítsa meg a mélyhűtőtér belsejét.

4. Kapcsolja be ismét a készüléket, és helyezze vissza az élelmiszereket. A jég STOP FROST* tartozékról történő eltávolításához kövesse a TISZTÍTÁSI utasításokat.

Jégkockák*

Öntsön vizet a jégkockatartóba annak 2/3-áig, majd helyezze vissza a tartót a fagyasztótérbe. Semmiképpen ne használjon éles vagy hegyes tárgyakat a jég eltávolításához.

Az adott idő alatt lefagyasztható friss élelmiszer mennyisége az adattáblán található.

A terhelési határokat a kosarak, szárnyak, fiókok, polcok stb. határozzák meg. Ügyeljen arra, hogy ezeket az alkatrészeket berakodás után is könnyen be lehessen zárni.

* Kizárólag bizonyos típusok esetén

ÁLTALÁNOS INFORMÁCIÓK

Ha a rövid útmutató másképpen nem rendelkezik, a fiókokat, kosarakat és polcokat aktuális helyzetükben kell hagyni. A hűtőtérben lévő világítórendszer LED világítást használ, ami a hagyományos izzóknál jobb megvilágítást, valamint nagyon alacsony energiafogyasztást tesz lehetővé.

Hulladékként történő elhelyezés előtt a hűtőszekrény ajtajait és fedeleit le kell szerelni, nehogy gyermekek vagy állatok szoruljanak a készülékbe.

HIBAELHÁRÍTÁS

Mi a teendő, ha...	Lehetséges okok	Megoldások
A kezelőlap nem világít, és a készülék nem működik.	Lehetséges, hogy a készülék elektromos tápellátásával van gond.	Ellenőrizze a következőket: <ul style="list-style-type: none">nincs-e áramkimaradás;a villásdugó jól be van-e dugva az aljzatba, és az esetleges kétpólusú hálózati megszakító a megfelelő állásban van-e (tehát biztosítja-e a készülék tápellátását);működik-e a lakás elektromos hálózatának védelmi rendszere;nem hibásodott-e meg a hálózati kábel.
	A készülék bekapcsolt/készenléti helyzetben lehet.	Nyomja meg röviden a  gombot a készülék bekapcsolásához (lásd a Bekapcsolt/készenléti állapot funkciót).
A készülék belső világítása nem működik.	Lehetséges, hogy ki kell cserélni az izzót. Az egyik műszaki alkatrész meghibásodott.	Válassza le a készüléket az elektromos hálózatról. Ha csere szükséges, forduljon a műszaki ügyfélszolgálathoz.
A készülék belsejében lévő lámpa villog.	Az ajtó figyelmeztető jelzése aktív. Akkor kapcsol be, ha a hűtőtér ajtaja túl sokáig marad nyitva.	A hangjelzés kikapcsolásához zárja be a hűtőszekrény ajtaját. Nyissa ki ismét az ajtót, és ellenőrizze, hogy a világítás megfelelően működik-e.
A készülék belsejének hőmérséklete nem elég alacsony.	Ennek különböző okai lehetnek (lásd a „Megoldások” oszlopot).	Ellenőrizze a következőket: <ul style="list-style-type: none">az ajtó megfelelően be van-e csukva;nincs hóforrás a készülék közelében;megfelelő-e a beállított hőmérséklet;nem akadályozza-e valami a levegő áramlását a készülék alján lévő szellőzőnyílásokon keresztül (lásd az üzembe helyezésről szóló bekezdést).
A hűtőtér alján víz található.	A kiolvasztott víz elvezetése akadályozva van.	Tisztítsa meg a leolvasztott víz leeresztőnyílását (lásd a „Tisztítás és karbantartás” című részt).
Túl sok jég képződik a mélyhűtőtérben.	A mélyhűtőtér ajtaja nem megfelelően zár.	Ellenőrizze, hogy nem akadályozza-e valami az ajtó megfelelő záródását. <ul style="list-style-type: none">Olvassza le a fagyasztóteret.Ellenőrizze, hogy a készülék megfelelően lett-e beüzemelve.
A készülék elülső része az ajtótomításnál meleg.	Nem jelent meghibásodást. Ez a páralecsapódás megakadályozása miatt van.	Nincs szükség semmilyen megoldásra.
Egy vagy több zöld szimbólum folyamatosan villog, és nem lehet módosítani a beállított hőmérsékletet.	Meghibásodásra figyelmeztetés. Ez a jelzés az egyik műszaki alkatrész meghibásodására utal.	Forduljon a műszaki ügyfélszolgálathoz.
A hűtőtér hőmérséklete túl alacsony.	<ul style="list-style-type: none">A beállított hőmérséklet túl alacsony.Valószínűleg nagy mennyiségű friss élelmiszert tett a fagyasztótérbe.	<ul style="list-style-type: none">Állítson be magasabb hőmérsékletet.Ha friss élelmiszereket tett a mélyhűtőtérbe, várjon, amíg a készülék teljesen lefagyasztja azokat.Kapcsolja ki a ventilátort (ha van) a „VENTILÁTOR” bekezdés utasításait követve.

* Kizárólag bizonyos típusok esetén

Megjegyzés: Ha a sokkolóra vonatkozó nyilatkozat szerepel az adattáblán (lásd a lenti képet), a nyilatkozat kizárólag a 2021. február 28-ig érvényes EN 62552:2013 szabványra érvényes.



A szabályzatok, a szabványos dokumentáció és a termékkel kapcsolatos további információk elérhetők:

- a docs.whirlpool.eu honlapon
- QR-kód segítségével
- Vagy **vegye fel a kapcsolatot a vevőszolgálattal** (a telefonszámot lásd a garanciafüzetben). Amennyiben a vevőszolgálathoz fordul, kérjük, adja meg a termék adattábláján feltüntetett kódokat.

A modell adataihoz olvassa be az energiafogyasztást jelölő címkén található QR-kódot. A címkén található modellazonosító segítségével használható az adatbázis portál <https://eprel.ec.europa.eu>.



Whirlpool



PALDIES, KA IEGĀDĀJĀTIES WHIRLPOOL IZSTRĀDĀJUMU!

Lai saņemtu pilnvērtīgu palīdzību, lūdzu, reģistrējiet savu ierīci vietnē www.whirlpool.eu/register



Pirms ierīces lietošanas rūpīgi izlasiet drošības norādījumus.

PIRMĀ LIETOŠANAS REIZE

Pēc ierīces uzstādīšanas uzgaidiet vismaz divas stundas, pirms pievienojat ierīci elektrotīklam. Pievienojot ierīci elektrotīklam, tā sāk darboties automātiski. Piemērotā uzglabāšanas temperatūra pārtikai tiek sākotnēji iestatīta rūpnīcā.

Pēc ierīces ieslēgšanas pagaidiet 4-6 stundas, lai tiktu sasniegta normāli uzpildītai ierīcei nepieciešamā uzglabāšanas temperatūra. Novietojiet antibakteriālo aromāta novēršanas filtru (ja tāds ir) ventilatorā, kā parādīts filtra iepakojumā. Ja atskan skaņas signāls, tas nozīmē, ka atskanējis temperatūras brīdinājuma signāls: nospiediet pogu, lai izslēgtu skaņas brīdinājuma signālus.

VADĪBAS PANELIS

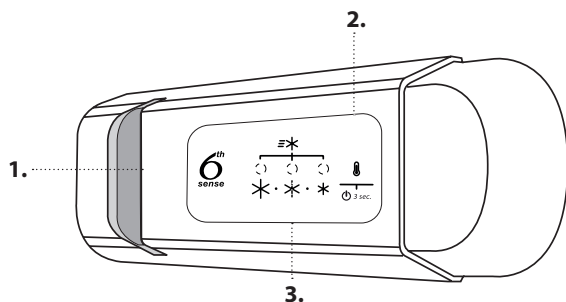

1. LED apgaismojums
2. On/Stand-by (ieslēgts/gaidstāves režīms)
3. Saldētavas un ledusskapja nodalījuma temperatūras poga

6TH SENSE SVAIGUMA KONTROLE

Lai ātri sasniegt optimālos uzglabāšanas apstākļus (ierīces iekšējo temperatūru).

ON/STAND-BY (IESLĒGTS/GAIDSTĀVES REŽĪMS)

Nospiediet pogu uz 3 sekundēm, lai izslēgtu ierīci. Gaidstāves režīmā gaisma ledusskapja nodalījumā neiedegies. Lai atkārtoti aktivizētu ledusskapi, vēlreiz nospiediet pogu.

Piezīme: tādējādi ierīce netiks atvienota no barošanas.

SALDĒTAVAS UN LEDUSSKAPJA NODALĪJUMA TEMPERATŪRA

Trīs LED indikatori norāda ledusskapja nodalījumā iestatīto temperatūru.

Atšķirīgu temperatūru ir iespējams iestatīt ar pogu.

Iespējamie regulējumi:

LED indikatori ieslēdzas

Iestatītā temperatūra

	Augsta (siltāka)
	Vidēji augsta
	Vidēja
	Vidēji zema
	Zema (aukstāka)
	Fast Cool (Ātrā dzesēšana)

FAST COOL FUNKCIJA (ĀTRĀ DZESĒŠANA)

Lai ātri atdzesētu ledusskapja nodalījumu vai 6 stundas pirms liela sasaldējamās pārtikas daudzuma ielikšanas saldētavas nodalījumā, ieslēdziet funkciju "Fast Cooling", atkārtoti nospiežot pogu , līdz 3 ikonas iemirgojas zaļā krāsā un pēc tam deg nepārtraukti.

Funkcija automātiski izslēdzas pēc 30 stundām ierīcēm ar saldētavas nodalījumu, pēc 6 stundām ierīcēm bez saldētavas nodalījuma, un temperatūra atgriežas iepriekšējā iestatījumā, kad funkcija tiek ieslēgta. Lai funkciju izslēgtu manuāli, nospiediet pogu.

Piezīme: raugiet, lai svaigā pārtika tieši nesaskaras ar jau sasaldēto pārtiku.



Ieteicamais iestatījums:

- Ledusskapja nodalījums: +4 °C vai MED

Lai nepieļautu pārtikas izšķērdēšanu, lūdzu, skatiet ieteicamo iestatījumu un uzglabāšanas laiku, kas atrodams tiešsaistes lietotāja rokasgrāmatā.

* Pieejams tikai atsevišķiem modeļiem

KĀ UZGLABĀT SVAIGUS PĀRTIKAS PRODUKTUS UN DZĒRIENUS

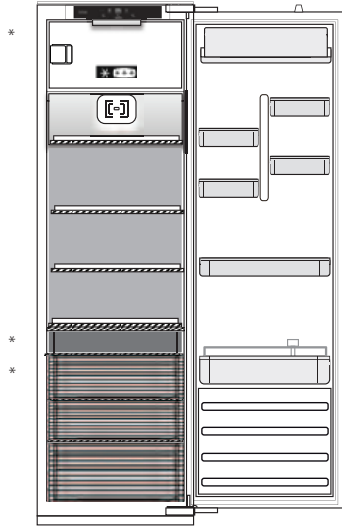

Apzīmējums

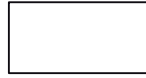

MĒRENĀ ZONA

Paredzēta tropisko augļu, konservu, dzērienu, olu, mērču, marinētu produktu, sviesta, ievārijuma uzglabāšanai



VĒSĀ ZONA

Paredzēta siera, piena un tā produktu, delikatešu, jogurta uzglabāšanai



VĒSĀKĀ ZONA

Paredzēta gatavo gaļas produktu, desertu, gaļas un zivju uzglabāšanai



AUGĻU UN DĀRŽEŅU ATVILKTNE

LEDUSSKAPJA NODALĪJUMS

Ventilators*

Ventilators uzlabo vienmērīgu temperatūras izkliedi ledusskapja iekšpusē, tādējādi nodrošinot ilgāku pārtikas uzglabāšanu. Ventilators sāks/beigs darboties atkarībā no temperatūras un/vai mitruma līmeņa ledusskapī. Ja ierīcei ir ventilators, to var aprīkot arī ar antibakteriālo filtru.

Apgaismojuma sistēma (atkarībā no modeļa)



Šajā izstrādājumā ir gaismas avots ar energoefektivitātes klasi G

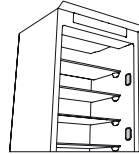

Šajā izstrādājumā ir 4 sānu gaismas avoti ar energoefektivitātes klasi A

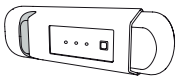

Šajā izstrādājumā ir gaismas avots ar energoefektivitātes klasi G



Šajā izstrādājumā ir 4 sānu gaismas avoti ar energoefektivitātes klasi A, kā arī augšējais gaismas avots ar energoefektivitātes klasi G



Šajā izstrādājumā ir augšējais gaismas avots ar energoefektivitātes klasi G

SALDĒTAVAS NODALĪJUMS

Svaigas pārtikas sasaldēšana

1. Ieteicams iestatīt zemāku temperatūru vai ieslēgt Fast Freeze/Fast Cool funkciju* vismaz četras stundas pirms pārtikas izņemšanas no saldētavas nodalījuma, lai paildzinātu produktu saglabāšanu atkausēšanas posma laikā.
2. Lai atkausētu, izslēdziet ierīci un izņemiet atvilktnes. Atstājiet durvis atvērtas, lai izkustu sarma. Lai atkausēšanas laikā nerastos ūdens noplūde, ieteicams saldētavas apakšā uzklāt absorbējošu drānu un to regulāri izgriezt.
3. Iztīriet un rūpīgi nosusiniet saldētavas nodalījuma iekšpusi.

4. No jauna ieslēdziet ierīci un ievietojiet produktus. Lai noņemtu apsargojumu no STOP FROST* piederuma, skatiet sadaļu TĪRĪŠANA.

Ledus gabaliņi*

Uzpildiet 2/3 no ledus paplātes ar ūdeni un ievietojiet to atpakaļ saldētavās nodalījumā. Nekādā gadījumā ledus gabaliņu izņemšanai nelietojiet asus vai smailus priekšmetus.

Svaigās pārtikas daudzums, ko var sasaldēt noteiktā laika periodā, ir norādīts parametru plāksnītē.

Ievietošanas ierobežojumus nosaka grozi, atloki, atvilktnes, plaukti utt. Pārlicinieties, ka šīs daļas pēc produktu ievietošanas joprojām ir viegli aizveramas.

* Pieejams tikai atsevišķiem modeļiem

VISPĀRĪGA INFORMĀCIJA

Atvilktnes, grozi un plaukti jātur pašreizējā stāvoklī, ja vien šajā īsajā pamācībā nav ieteikts citādi. Ledusskapja iekšpusē esošā apgaismojuma sistēma izmanto gaismas diožu (LED) apgaismojumu, kas nodrošina labāku apgaismojumu nekā tradicionālās spuldzes, kā arī ļoti zemu enerģijas patēriņu.

Pirms ledusskapja nogādāšanas uz izgāztuvi ir jānoņem ledusskapja durvis un vāki, lai nepieļautu bērnu vai dzīvnieku iesprostošanos ledusskapī.

PROBLĒMU NOVĒRŠANA

Kā rīkoties, ja...	Iespējamie iemesli	Risinājumi
Vadības panelis ir izslēgts, ierīce nedarbojas.	Var būt traucēta ierīces elektroapgāde. Ierīce var būt On/stand by režīmā.	Pārbaudiet, vai: <ul style="list-style-type: none">• nav energopadeves pārtraukuma;• kontaktdakša ir pareizi ievietota kontaktligzdā, un bipolārais strāvas slēdzis ir pareizā pozīcijā (tādējādi tiek nodrošināta strāvas padeve ierīcei);• nedarbojas sadzīves elektrosistēmas aizsargierīces;• strāvas kabelis nav bojāts. ieslēdziet ierīci, isi nospiežot pogu  (skatiet On/Stand-by funkciju).
Nedarbojas iekšējais apgaismojums.	Iespējams, jānomaina spuldzīte. Atsevišķas tehniskās vienības vai detaļas kļūda.	Ja nepieciešams veikt nomaiņu, atvienojiet ierīci no elektrotīkla sazinieties ar pilnvarotu tehniskās palīdzības dienestu.
Iekšējā gaisma mirgo.	Darbojas atvērtu durvju brīdinājuma signāls. Tā tiek aktivizēta, ja ledusskapja nodalījuma durvis paliek atvērtas ilgāku laiku.	Lai trauksmi apturētu, aizveriet ledusskapja durvis. Atkārtoti atverot durvis, pārbaudiet, vai gaisma darbojas.
Temperatūra nodalījumos nav pietiekami zema.	Tam var būt dažādi iemesli (skatiet sadaļu "Risinājumi").	Pārbaudiet, vai: <ul style="list-style-type: none">• durvis pilnībā aizveras;• ierīce nav uzstādīta blakus siltuma avotam;• iestatītā temperatūra ir atbilstoša;• gaisa cirkulācija pa ventilācijas atverēm ierīces apakšā nav nosprostota (skatiet nodaļu par uzstādīšanu).
Ledusskapja nodalījuma apakšā ir ūdens.	Nosprostota atkausētā ūdens noteksisistēma.	Iztīriet atkausētā ūdens noteksisistēmu (skatiet sadaļu "Tīrīšana un apkope").
Saldētavas nodalījumā ir pārāk daudz apsarmojuma.	Saldētavas nodalījuma durvis nav aizvērtas pareizi.	Pārliedzinieties, ka nekas netraucē pareizi aizvērt durvis. <ul style="list-style-type: none">• Atkausējiet saldētavas nodalījumu.• Pārliedzinieties, ka ierīce ir uzstādīta pareizi.
Ierīces priekšējā mala pret durvju paplāksnes blīvējumu ir karsta.	Tas nav defekts. Tas novērš kondensāta veidošanos.	Risinājums nav nepieciešams.
Nepārtraukti mirgo viens vai vairāki zaļie simboli, nevar mainīt iestatīto temperatūru.	Darbības traucējumu trauksme. Brīdinājuma signāls norāda uz tehniska komponenta kļūmi.	Sazinieties ar tehniskās palīdzības dienestu.
Ledusskapja nodalījuma temperatūra ir pārāk zema.	<ul style="list-style-type: none">• Pārāk zema iestatītā temperatūra.• Saldētavas nodalījumā, iespējams, ievietots liels svaigas pārtikas daudzums.	<ul style="list-style-type: none">• Mēģiniet iestatīt augstāku temperatūru.• Ja saldētavas nodalījumā ir ievietota svaiga pārtika, pagaidiet, līdz tā ir pilnīgi sasalusi.• Izslēdziet ventilatoru (ja tāds ir pieejams), ņemot vērā aprakstu, kas minēts sadaļā "VENTILATORS".

* Pieejams tikai atsevišķiem modeļiem

Piezīme. Ja uz parametru plāksnes ir dzesētāja deklarācija (skatiet attēlu zemāk), šī deklarācija attiecas tikai uz standartu EN 62552:2013, kas ir spēkā līdz 2021. gada 28. februārim.



Noteikumus, standarta dokumentāciju un papildu informāciju par izstrādājumiem var atrast šeit:

- Apmeklējot tīmekļa vietni **docs.whirlpool.eu**
- Izmantojot QR kodu
- Vai arī **sazinieties ar mūsu pēcpārdošanas servisu** (tālruna numurs ir norādīts garantijas grāmatiņā). Sazinoties ar mūsu pēcpārdošanas servisu, lūdzu, nosauciet kodus, kas redzami izstrādājuma datu plāksnītē.

Modeļa informāciju var iegūt, izmantojot QR-Code, kas norādīts jaudas uzlīmē. Uzlīmē norādīts arī modeļa identifikators, ko var izmantot, lai skatītu informāciju datu bāzes portālā: <https://eprel.ec.europa.eu>.





DĖKOJAME, KAD ĮSIGIJOTE „WHIRLPOOL“ GAMINĮ

Kad galėtumėte tinkamai pasinaudoti pagalba, užregistruokite gaminį svetainėje www.whirlpool.eu/register



Prieš naudodamiesi prietaisu atidžiai perskaitykite saugos instrukcijas.

NAUDOJIMAS PIRMĄ KARTĄ

Įrengę, prieš prijungdami prietaisą prie maitinimo, palaukite bent dvi valandas. Prijunkite prietaisą prie elektros tinklo ir jis pradės veikti automatiškai. Ideali temperatūra maisto laikymui nustatoma gamykloje.

Įjungę prietaisą, turite palaukti 4–6 valandas, kol bus pasiekta tinkama įprastai pripildyto prietaiso laikymo temperatūra. Antibakterinį, nuo kvapų saugantį filtrą įdėkite į ventiliatorių, kaip parodyta ant filtro pakuotės (jei yra). Jei pasigirsta garsinis signalas, reiškia, kad suveikė temperatūros įspėjimo signalas: paspauskite mygtuką, kad išjungtumėte garsinį signalą.

VALDYMO SKYDELIS

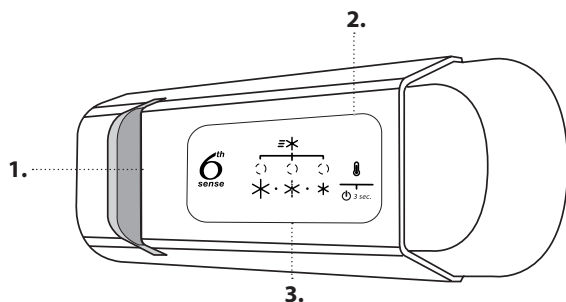

1. LED lemputė
2. On/Stand-by (Įjungimas / budėjimo režimas)
3. Šaldiklio ir šaldytuvo skyrių temperatūros mygtukas

„6TH SENSE FRESH CONTROL“

Leidžia optimaliai išsaugoti ir greitai pasiekti reikalingą vidinę prietaiso temperatūrą.

ĮJUNGIMAS / BUDĖJIMO REŽIMAS

Paspauskite ir palaikykite mygtuką 3 sekundes, kad išjungtumėte prietaisą. Veikiant budėjimo režimui šaldytuvo skyriuje suaktyvinti prietaisą.

Pastaba: Taip prietaisas neatjungiamas nuo elektros tinklo.

ŠALDIKLIO IR ŠALDYTUVO SKYRIŲ TEMPERATŪRA

Trys LED lemputės rodo nustatytą šaldytuvo kameroje temperatūrą. Mygtuku galima nustatyti kitą prietaiso temperatūrą.

Galimi tokie koregavimai:

LED lemputės dega

Temperatūros nustatymas

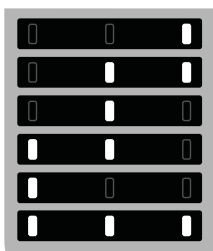

- Aukšta (ne taip šalta)
- Vidutiniškai aukšta
- Vidutiniška
- Vidutiniškai žema
- Žema (šalčiau)
- Fast Cool (Greitasis atšaldymas)



„FAST COOL“ FUNKCIJA (GREITOJO ATŠALDYMO)

Norėdami greitai atšaldyti šaldytuvo kamerą arba 6 valandas prieš tai, kai į šaldiklio kamerą sudėsite didelį kiekį norimų užšaldyti produktų, įjunkite spartaus atšaldymo funkciją („Fast Cooling“) kelis kartus paspausdami mygtuką , kol 3 lemputės pradės mirksėti žaliai ir po to pradės šviesti nemirksėdamos.

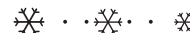

Funkcija automatiškai išsijungia po 30 valandų prietaisuose su šaldiklio skyriumi, po 6 valandų prietaisuose be šaldiklio skyriaus, o įjungus funkciją temperatūra sugrąžinama į ankstesnį nustatymą iki funkcijos įjungimo. Norėdami išjungti funkciją rankiniu būdu, paspauskite mygtuką.

Pastaba: saugokite, kad švieži maisto produktai nesiliestų prie jau užšaldytų produktų.

Rekomenduojamas nustatymas:

- Šaldytuvo skyrius: +4 °C arba MED

Rekomenduojamus nustatymus ir produktų laikymo laiką galite pažiūrėti internetiniame naudotojo vadove, kad maisto nereikėtų išmesti.

* Tik tam tikruose modeliuose

KAIP LAIKYTI ŠVIEŽIĄ MAISTĄ IR GĖRIMUS

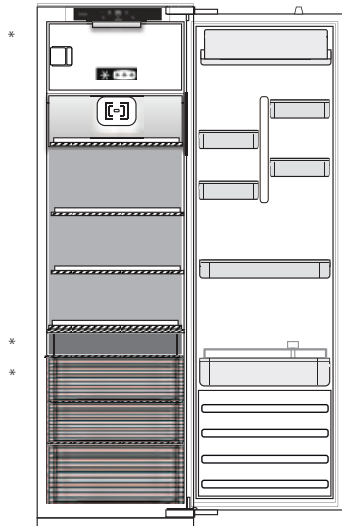

Legenda

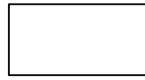

VIDUTINĖS TEMPERATŪROS ZONA

Rekomenduojama tropiniams vaisiams, skardinėms, gėrimams, kiaušiniams, padažams, konservuotiems produktams, sviestui ir uogienei laikyti



VĖSI ZONA

Rekomenduojama sūriui, pienui, pieno produktams, delikatesams, jogurtui laikyti



ŽEMIAUSIOS TEMPERATŪROS ZONA

Rekomenduojama mėsos gaminiams, desertams, mėsai ir žuviai laikyti



VAISIŲ IR DARŽOVIŲ STALČIUS

ŠALDYTUVO SKYRIUS

Ventiliatorius *

Ventiliatorius padeda palaikyti vienodą temperatūrą visame šaldytuvo skyriuje, kad jame laikomi maisto produktai ilgiau išliktų švieži. Ventiliatorius įsijungia ir nustoja veikti pagal šaldytuvo kameros temperatūrą ir drėgmės lygį joje. Jei prietaise įrengtas ventiliatorius, jame galima įstatyti ir antibakterinį filtrą.

Apšvietimo sistema (priklauso nuo modelio)



Šiame gaminyje integruotas G klasės energijos naudojimo efektyvumo šviesos šaltinis

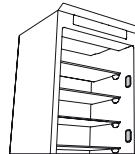

Šiame gaminyje integruoti 4 šoniniai A klasės energijos naudojimo efektyvumo šviesos šaltiniai

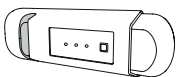

Šiame gaminyje integruotas G klasės energijos naudojimo efektyvumo šviesos šaltinis



Šiame gaminyje integruoti 4 šoniniai A klasės energijos naudojimo efektyvumo šviesos šaltiniai ir G klasės viršutinis apšvietimo šaltinis



Šiame gaminyje integruotas G klasės energijos naudojimo efektyvumo viršutinis apšvietimo šaltinis

ŠALDIKLIO SKYRIUS

Šviežio maisto šaldymas

1. Patariama nustatyti žemesnę temperatūrą arba įjungti greitojo užšaldymo funkciją „Fast Freeze“ / „Fast Cool“* bent keturioms valandoms prieš išimant maistą iš šaldymo kameros, kad būtų prailgintas maisto išsaugojimo laikas atitirpinant šaldytuvą.
2. Norėdami atitirpinti, atjunkite prietaisą ir išimkite stalčius. Palikite dureles atidarytas, kad ištirtų ledas. Kad išvengtumėte vandens tekėjimo atitirpinimo metu, patariama ant šaldymo kameros dugno padėti sugeriančią šluostę ir nuolat ją išgręžti.
3. Išvalykite šaldiklio skyriaus vidų ir kruopščiai jį išdžiovinkite.

4. Vėl įjunkite prietaisą ir sudėkite maistą atgal į vidų. Norėdami pašalinti ledą nuo STOP FROST* priedo, vadovaukitės toliau nurodytomis valymo instrukcijomis.

Ledukai*

Pripildykite 2/3 ledukų padėklo vandeniu ir įdėkite atgal į šaldiklio skyrių. Jokiomis aplinkybėmis nenaudokite aštrių ar smailių daiktų, kad išimtumėte ledukus.

Šviežio maisto kiekis, kuris gali būti užšaldytas per tam tikrą laiką, yra nurodytas techninių duomenų lentelėje.

Apkrovos riba priklauso nuo tokių komponentų kaip: krepšiai, auselės, stalčiai, lentynos, ir t.t. Įsitinkite, kad komponentai lengvai užsidaro pripildžius.

* Tik tam tikruose modeliuose

BENDROJO POBŪDŽIO INFORMACIJA

Stalčiai, krepšiai ir lentynos turi likti esamoje padėtyje, jei šiame trumpajame vadove nenurodoma kitaip. Apšvietimui šaldytuvo skyriuje naudojamos LED lemputės, kurios užtikrina geresnį apšvietimą ir naudoja mažiau energijos, nei tradicinės lemputės.

Prieš utilizuojant įrenginį, dureles ir šaldymo įrenginio dangčius reikia nuimti, kad viduje negalėtų įstrigti vaikai ar gyvūnai.

GEDIMŲ ŠALINIMAS

Ką daryti, jei...	Galimos priežastys	Sprendimai
Valdymo pultelis yra išjungtas, prietaisas neveikia.	Gali būti problemų dėl elektros tiekimo.	Patikrinkite, ar: <ul style="list-style-type: none">• nenutrūko elektros tiekimas;• kištukas yra tinkamai įkištas į lizdą ir dvipolis maitinimo jungiklis yra tinkamoje padėtyje (tai leidžia įjungti elektros tiekimą į prietaisą)• tinkamai nustatyti buitinių prietaisų elektros sistemos saugikliai;• nesugadintas maitinimo laidas.
	Prietaisas gali būti įjungtas arba veikti budėjimo režimu.	Įjunkite prietaisą trumpai spustelėdami mygtuką  (žr. „On/Stand-by“ funkciją).
Nedega lemputė viduje.	Gali tekti pakeisti lemputę. Techninio komponento triktis.	Atjunkite prietaisą nuo maitinimo šaltinio ir kreipkitės jei reikia pakeisti lemputę, kreipkitės į techninės priežiūros centrą.
Vidinė lemputė mirksi.	Veikia durelių įspėjimo signalas. Įsijungia, jei šaldytuvo kameros durelės lieka atidarytos ilgesnį laiko tarpą.	Norėdami išjungti signalą uždarykite šaldytuvo dureles. Vėl atidarykite dureles ir patikrinkite, kaip veikia lemputė.
Nepakankamai žema temperatūra kameroje.	Priežastys gali būti įvairios (žr. skyrių „Sprendimai“).	Patikrinkite, ar: <ul style="list-style-type: none">• - durelės tinkamai uždarytos;• prietaisas nėra pastatytas arti šilumos šaltinio;• nustatyta tinkama temperatūra;• neblokijuojama oro cirkuliacija per vėdinimo angas prietaiso apačioje (žr. montavimo skyrių).
Šaldytuvo kameros apačioje yra vandens.	Užsikimšo atitirpdymo vandens išleidimo žarna.	Iššluostykite atitirpdymo metu išleistą vandenį (žr. skyrių „Valymas ir priežiūra“).
Šaldiklio kameroje per daug šerkšno.	Šaldiklio kameros durelės nėra uždarytos tinkamai.	Patikrinkite, ar niekas netrukdo tinkamai uždaryti dureles. <ul style="list-style-type: none">• Atitirpinkite šaldiklio skyrių.• Įsitikinkite, kad prietaisas įrengtas tinkamai.
Prietaiso priekinis kraštas ties durelių tarpinėmis yra karštas.	Tai nėra defektas. Tai neleidžia susidaryti kondensatui.	Jokių veiksmų atlikti nereikia.
Nuolat mirksi vienas arba daugiau žalių simbolių ir neįmanoma pakeisti nustatytos temperatūros.	Veikimo trikties signalas. Įspėjimo signalas rodo, kad įvyko techninio komponento triktis.	Kreipkitės į techninės priežiūros tarnybą.
Per žema šaldytuvo kameros temperatūra.	<ul style="list-style-type: none">• Nustatyta per žema temperatūra.• Į šaldiklio skyrių galėjo būti įdėta didelė partija šviežių (neužšaldytų) produktų.	<ul style="list-style-type: none">• Pabandykite nustatyti aukštesnę temperatūrą.• Jei į šaldiklio kamerą buvo įdėta šviežių produktų, palaukite, kol jie visiškai sušals.• Vadovaudamiesi skyriuje VENTILIATORIUS pateikiamais nurodymais išjunkite ventiliatorių (jei toks yra).

* Tik tam tikruose modeliuose

Pastaba: jei duomenų plokštelėje yra pateikta šaldiklio deklaracija (žr. paveikslėlį), deklaracija taikoma tik standartui EN 62552:2013; galioja iki 2021 m. vasario 28 d.



Politiką, standartinę dokumentaciją ir papildomą informaciją galite rasti atlikdami toliau nurodytus veiksmus:

- Apsilankę svetainėje adresu docs.whirlpool.eu
- Naudodami QR kodą
- Arba **kreipdamiesi į techninės priežiūros centrą** (žr. telefono numerius garantijos lankstinuke). Kreipiantis į techninės priežiūros centrą būtina pateikti gaminio duomenų plokštelėje nurodytus kodus.

Modelio informaciją galima gauti pasinaudojus QR kodu, pateiktu energijos klasės etiketėje. Etiketėje yra nurodytas ir modelio identifikatorius, kuriuo galima pasinaudoti duomenų bazės portale <https://eprel.ec.europa.eu>.



**DZIĘKUJEMY ZA ZAKUP PRODUKTU WHIRLPOOL**

W celu uzyskania kompleksowej pomocy prosimy zarejestrować urządzenie na stronie www.whirlpool.eu/register



Przed użyciem urządzenia należy uważnie przeczytać instrukcje bezpieczeństwa.

PIERWSZE UŻYCIE

Po instalacji pozostawić urządzenie w bezruchu na co najmniej dwie godziny przed podłączeniem go do sieci. Po podłączeniu do źródła zasilania urządzenie zaczyna działać automatycznie. Idealne temperatury przechowywania żywności są ustawione fabrycznie.

Po włączeniu urządzenia należy zaczekać 4-6 godzin, aż zostanie osiągnięta prawidłowa temperatura przechowywania normalnie wypełnionego urządzenia. Antybakteryjny filtr przeciwapachowy należy umieścić w wentylatorze, jak pokazano na opakowaniu filtra (jeżeli w wyposażeniu). Jeśli urządzenie wyda sygnał dźwiękowy, oznacza to, że włączył się alarm temperaturowy: wcisnąć przycisk, aby wyłączyć alarmy dźwiękowe.

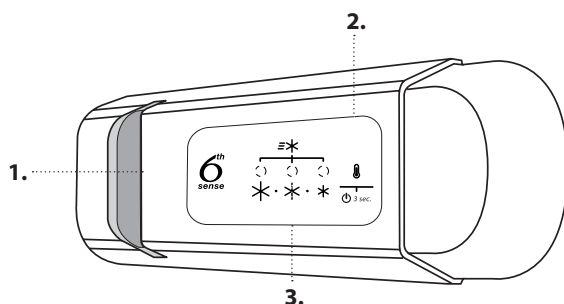
PANEL STEROWANIA

1. Oświetlenie LED
2. Przycisk Wł./Tryb czuwania
3. Przycisk do ustawiania temperatury komory chłodziarki i zamrażarki

6th SENSE FRESH CONTROL

Funkcja umożliwi szybkie uzyskanie wewnątrz urządzenia optymalnej temperatury przechowywania żywności.

PRZYCISK WŁ./ TRYB CZUWANIA

Aby wyłączyć urządzenie, należy nacisnąć i przytrzymać przez 3 sekundy przycisk. Kiedy urządzenie pracuje w trybie czuwania, światło chłodziarki nie zapala się. Aby włączyć urządzenie, należy krótko nacisnąć ten przycisk ponownie.

Uwaga: nie powoduje to odłączenia urządzenia od zasilania.

TEMPERATURA KOMORY CHŁODZIARKI I ZAMRAŻARKI

Ustawioną temperaturę komory chłodziarki sygnalizują trzy kontrolki LED.

Można ustawić inną temperaturę urządzenia za pomocą przycisku

Możliwe są następujące regulacje:

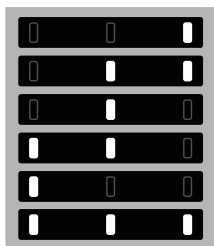
Świejące diody**Ustawienie temperatury**

- Wysoka (mniej chłodna)
- Średnia-wysoka
- Średnia
- Średnia-niska
- Niska (chłodniejsza)
- Fast Cool (Szybkie chłodzenie)

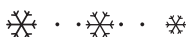
**Zalecane ustawienie:**

- Komora chłodziarki: +4°C lub MED

Aby uniknąć marnowania żywności, należy sprawdzić zalecane ustawienia i czas przechowywania produktów. Informacje te znaleźć można w instrukcji obsługi na stronie internetowej.

FUNKCJA FAST COOL (SZYBKE CHŁODZENIE)

W celu szybkiego schłodzenia komory chłodziarki lub na sześć godzin przed umieszczeniem w komorze zamrażarki dużej ilości żywności do zamrożenia, włączyc funkcję „Fast Cooling”, wielokrotnie naciskając przycisk do czasu, aż trzy ikony zaczną migać na zielono, a następnie zaczną świecić się stałym światłem.

Funkcja wyłącza się automatycznie po 30 godzinach w przypadku urządzeń z zamrażalnikiem i po 6 godzinach w przypadku urządzeń bez zamrażalnika, a temperatura powraca do poprzedniego ustawienia po włączeniu funkcji.

Aby wyłączyć tę funkcję ręcznie, naciśnij ten przycisk.

Uwaga: należy unikać bezpośredniego kontaktu świeżej żywności z żywnością wcześniej zamrożoną.

* Dostępne tylko w wybranych modelach

JAK PRZECHOWYWAĆ ŚWIEŻĄ ŻYWNOSĆ I NAPOJE

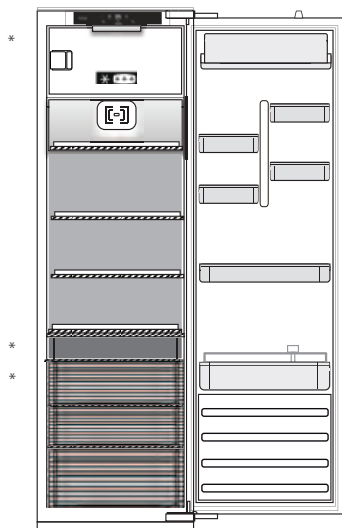

Legenda

	STREFA UMIARKOWANEJ TEMPERATURY Zalecana do przechowywania owoców tropikalnych, puszek, napojów, jajek, sosów, marynat, masła, dżemu
	STREFA NISKIEJ TEMPERATURY Zalecana do przechowywania serów, mleka, wyrobów mleczarskich, produktów delikatesowych, jogurtów
	STREFA NAJNIŻSZEJ TEMPERATURY Zalecana do przechowywania wędlin i deserów, mięsa oraz ryb
	SZUFLADA NA WARZYWA I OWOCE

KOMORA LODÓWKI

Wentylator*

Wentylator zapewnia korzystniejszy rozkład temperatur w komorze chłodziarki, a w konsekwencji lepsze warunki przechowywania artykułów spożywczych.

Wentylator rozpoczyna/kończy pracę w zależności od temperatury oraz/lub poziomu wilgotności wewnątrz chłodziarki. Jeżeli urządzenie jest wyposażone w wentylator, może także posiadać filtr antybakteryjny.

System oświetlenia (w zależności od modelu)



Produkt ten wyposażony jest w oświetlenie klasy efektywności energetycznej G

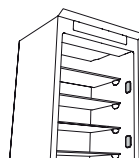

Produkt ten wyposażony jest w 4 boczne lampki klasy efektywności energetycznej A

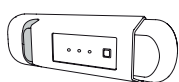

Produkt ten wyposażony jest w oświetlenie klasy efektywności energetycznej G



Produkt ten wyposażony jest w 4 boczne lampki klasy efektywności energetycznej A oraz w górną lampkę klasy efektywności energetycznej G



Produkt ten wyposażony jest w górne oświetlenie klasy efektywności energetycznej G

KOMORA ZAMRAŻARKI

Zamrażanie świeżej żywności

1. Zaleca się ustawić temperaturę na niższą lub włączyć funkcję szybkiego zamrażania/szybkiego chłodzenia na co najmniej cztery godziny przed wyjęciem produktów z komory zamrażarki w celu przedłużenia okresu trwałości produktów podczas fazy rozmrażania.
2. Aby rozpocząć rozmrażanie, wyłączyć urządzenie i wyjąć szuflady. Pozostawić otwarte drzwi, aby umożliwić roztopienie się szronu. Aby zapobiec wylewaniu się wody podczas rozmrażania, zaleca się ułożenie chłonnego materiału na spodzie komory zamrażarki i jego regularne wyzwanie.
3. Wyczyścić wnętrze zamrażarki i ostrożnie ją wysuszyć.

4. Włączyć urządzenie i włożyć żywność z powrotem do środka. Aby usunąć szron z akcesoriów do zamrażania STOP FROST*, należy postępować zgodnie z procedurą pokazaną poniżej.

Kostki lodu*

Wypełnić 2/3 tacki na lód wodą i włożyć ją z powrotem do komory zamrażarki. Nigdy nie używać ostrych lub ostro zakończonych przedmiotów do wyjmowania lodu.

Ilość świeżej żywności, którą można zamrozić w wyznaczonym czasie podana jest na tabliczce znamionowej.

Limity załadunku żywności są zdeterminowane przez kosze, kłapki, szuflady, półki itd. Należy upewnić się, czy po załadowaniu można nadal korzystać z nich bez utrudnień.

* Dostępne tylko w wybranych modelach

INFORMACJE OGÓLNE

Szuflady, kosze i półki powinny pozostać na swoim miejscu, jeżeli w niniejszej skróconej instrukcji nie podano inaczej. System oświetlenia wewnątrz komory chłodziarki korzysta z oświetlenia LED, które zapewnia lepsze oświetlenie niż w przypadku tradycyjnych żarówek, a także bardzo niskie zużycie energii.

Drzwi oraz pokrywy chłodziarki należy usunąć przed wyrzuceniem urządzenia, aby zapobiec uwięzieniu w środku dzieci lub zwierząt.

USUWANIE USTEREK

Co zrobić, gdy...	Możliwe przyczyny	Rozwiązania
Panel sterowania jest wyłączony, urządzenie nie działa.	Być może wystąpił problem z zasilaniem elektrycznym urządzenia.	Sprawdzić, czy: <ul style="list-style-type: none">• Czy nie wystąpiła przerwa w dostawie prądu;• Czy wtyczka została poprawnie włożona do gniazdka i czy przełącznik dwubiegunowy jest we właściwym położeniu (umożliwia to zasilanie urządzenia);• Czy urządzenia ochronne domowej instalacji elektrycznej są sprawne;• Czy kabel zasilania nie został uszkodzony.
	Urządzenie może być w trybie wł./czuwania.	Włączyć urządzenie, naciskając krótko przycisk  (patrz Funkcja On/Stand-by).
Nie działa oświetlenie wewnętrzne.	Możliwa jest konieczność wymiany żarówek. Usterka elementu technicznego.	W razie konieczności wymiany należy skontaktować się z serwisem technicznym i odłączyć urządzenie od źródła zasilania.
Lampka oświetlenia wewnętrznego miga.	Alarm otwartych drzwi aktywny. Włącza się, gdy drzwi komory chłodziarki pozostają otwarte przez dłuższy czas.	Aby wyłączyć alarm, należy zamknąć drzwi chłodziarki. Po ponownym otwarciu drzwi sprawdzić działanie lampki.
Temperatura wewnątrz komór nie jest dostatecznie niska.	Przyczyn może być wiele (patrz "Rozwiązania").	Sprawdzić, czy: <ul style="list-style-type: none">• Czy drzwi są dobrze zamknięte;• Czy urządzenie nie zostało umieszczone przy źródle ciepła;• Czy ustawiona temperatura jest odpowiednia;• - obieg powietrza przez kratki wentylacyjne u dołu urządzenia nie jest zablokowany (patrz rozdział dotyczący montażu).
Na dnie komory chłodziarki zbiera się woda.	Spust wody z odszraniania jest zatkany.	Oczyszczyć spust skroplin (patrz rozdział „Czyszczenie i konserwacja urządzenia”).
Nadmierna ilość szronu w komorze zamrażarki.	Drzwi komory zamrażarki nie zostały poprawnie zamknięte.	Sprawdzić, czy żaden przedmiot nie utrudnia prawidłowego zamknięcia drzwi. <ul style="list-style-type: none">• Rozmrozić komorę zamrażarki.• Upewnić się, że urządzenie zostało poprawnie zamontowane.
Przednia krawędź urządzenia, o którą opiera się uszczelka drzwi jest gorąca.	Nie jest to usterka. Jest to celowy efekt mający na celu zapobieżenie powstawaniu skroplin.	Nie wymaga rozwiązania.
Co najmniej jeden zielony symbol miga w sposób ciągły i nie można zmienić ustawienia temperatury.	Alarm nieprawidłowego działania. Alarm sygnalizuje nieprawidłowe działanie podzespołu technicznego.	Skontaktować się z serwisem wsparcia technicznego.
Temperatura komory chłodziarki jest za niska.	<ul style="list-style-type: none">• Ustawiono zbyt niską temperaturę.• W komorze zamrażarki mogła zostać umieszczona duża ilość świeżej żywności.	<ul style="list-style-type: none">• Spróbować ustawić niższą temperaturę.• Jeśli w komorze zamrażarki umieszczono świeżą żywność, należy odczekać, aż zostanie ona w pełni zamrożona.• Wyłączyć wentylator (jeśli jest w wyposażeniu), zgodnie z procedurą opisaną w części „WENTYLATOR”.

* Dostępne tylko w wybranych modelach

Uwaga: Jeżeli deklarowana wydajność chłodnicza znajduje się na tabliczce znamionowej (patrz rysunek poniżej), deklarowana wartość odnosi się jedynie do urządzeń zgodnych ze standardem EN 62552:2013, obowiązującym od 28 lutego 2021.



Zasady, standardową dokumentację oraz dodatkowe informacje o produkcie można znaleźć:

- Odwiedzając naszą stronę internetową docs.whirlpool.eu
- Używając QR-Code
- Ewentualnie można skontaktować się z naszą obsługą posprzedażową (patrz numer telefonu w książeczce gwarancyjnej). W przypadku kontaktu z naszą obsługą posprzedażową, prosimy podać kody z tabliczki znamionowej produktu.

Informacje o modelu można uzyskać przy pomocy QR-Code wskazanego na etykiecie energetycznej. Etykieta zawiera również identyfikator modelu, którego można użyć do znalezienia informacji na portalu z bazą danych <https://eprel.ec.europa.eu>.



**VĂ MULȚUMIM CĂ AȚI ACHIZIȚIONAT UN PRODUS****WHIRLPOOL**

Pentru a beneficia de servicii complete de asistență, vă rugăm să vă înregistrați produsul pe www.whirlpool.eu/register



Înainte de a utiliza aparatul, citiți cu atenție instrucțiunile privind siguranța.

PRIMA UTILIZARE

După instalare, așteptați cel puțin două ore înainte de a conecta aparatul la rețeaua electrică. Conectați aparatul la rețeaua de alimentare cu energie electrică; acesta începe să funcționeze automat. Temperaturile ideale de depozitare a alimentelor sunt presetate din fabrică.

După ce puneți aparatul în funcțiune, trebuie să așteptați 4-6 ore până când se atinge temperatura adecvată de păstrare a alimentelor pentru un aparat încărcat normal. Dacă aparatul este prevăzut cu filtru antibacterian și anti-miros, amplasați-l în ventilator, așa cum se indică pe ambalajul filtrului. Dacă este emis semnalul sonor, înseamnă că alarma de temperatură a intervenit: apăsați pe buton pentru a opri alarmele sonore.

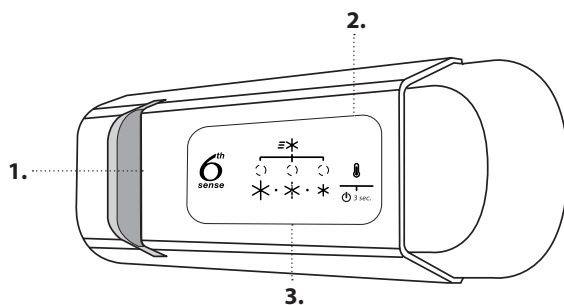
PANOUL DE COMANDĂ

1. Bec cu LED
2. Pornire/Stand-by
3. Butonul temperatură compartiment congelator și compartiment frigider

FUNCȚIA CONTROLUL PROȘPEȚIMII 6TH SENSE

Permite atingerea rapidă a condițiilor de păstrare optime în ceea ce privește temperatura interioară a aparatului.

PORNIRE/STANDBY

Apăsați timp de 3 secunde pe buton pentru a opri aparatul. În modul Standby, lumina din compartimentul frigider nu se aprinde. Apăsați din nou scurt butonul pentru a reactiva aparatul.

Notă: acest lucru nu deconectează aparatul de la rețeaua de alimentare.

TEMPERATURA COMPARTIMENTULUI CONGELATOR ȘI A COMPARTIMENTULUI FRIGIDER

Cele trei indicatoare cu LED indică temperatura setată în compartimentul frigider.

Puteți seta o altă temperatură a aparatului cu ajutorul butonului .

Sunt posibile următoarele reglaje:

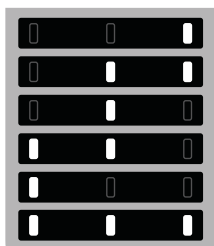
LED-uri aprinse**Temperatură setată**

- Ridicată (mai puțin rece)
- Medie-ridicată
- Medie
- Medie-scăzută
- Scăzută (mai rece)
- Funcția Fast Cool (Răcire rapidă)

**FUNCȚIA FAST COOL (RĂCIRE RAPIDĂ)**

Pentru a răci rapid compartimentul frigider sau cu 6 ore înainte de a introduce o cantitate mare de alimente în compartimentul congelator, activați funcția „Fast Cooling” apăsând repetat pe butonul  până când cele 3 pictograme clipesc în culoarea verde, apoi rămân aprinse.

Funcția se dezactivează automat după 30 de ore în cazul aparatelor cu compartiment congelator, după 6 ore în cazul aparatelor fără compartiment congelator, iar temperatura revine la setarea anterioară atunci când funcția este activată.

Pentru a dezactiva manual funcția, apăsați pe buton.

Notă: evitați contactul direct între alimentele proaspete și alimentele deja congelate.

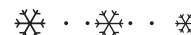
**Setare recomandată:**

- Compartimentul frigider: +4 °C sau MED

Pentru a evita risipirea alimentelor, vă rugăm să consultați setarea și perioadele de depozitare recomandate incluse în manualul de utilizare online.

* Disponibil numai la anumite modele

DEPOZITAREA ALIMENTELOR PROASPETE ȘI BĂUTURILOR

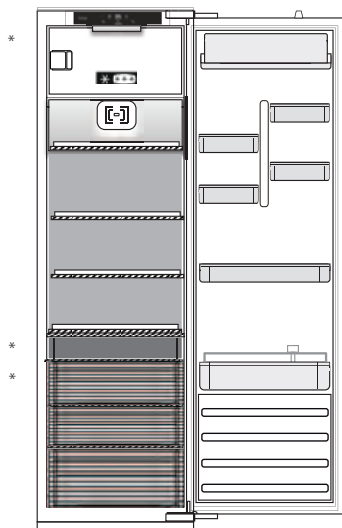

Legendă

	ZONA TEMPERATĂ Recomandată pentru depozitarea fructelor tropicale, conservelor, băuturilor, ouălor, sosurilor, murăturilor, untului, gemurilor
	ZONA RECE Recomandată pentru depozitarea brânzei, laptelui, alimentelor de consum zilnic, delicatelor, iaurtului
	ZONA CEA MAI RECE Recomandată pentru depozitarea mezelurilor, deserturilor, cărnii și peștelui
	SERTARUL PENTRU FRUCTE ȘI LEGUME

COMPARTIMENTUL FRIGIDER

Ventilator*

Ventilatorul îmbunătățește distribuția temperaturii în compartimentul frigider, permițând o conservare mai bună a alimentelor depozitate. Ventilatorul va porni/se va opri în funcție de nivelul de temperatură și/sau umiditate din interiorul frigiderului. Dacă aparatul este dotat cu un ventilator, acesta poate fi dotat cu un filtru antibacterian.

Sistemul de iluminat (în funcție de model)



Acest produs conține o sursă de lumină cu eficiență energetică din clasa G

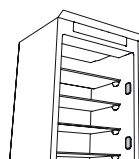

Acest produs conține 4 surse de lumină laterale cu eficiență energetică din clasa A

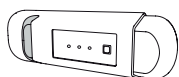

Acest produs conține o sursă de lumină cu eficiență energetică din clasa G

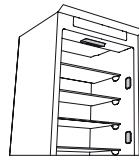

Acest produs conține 4 surse de lumină laterale cu eficiență energetică din clasa A și o sursă de lumină în partea de sus cu eficiență energetică din clasa G



Acest produs conține o sursă de lumină în partea de sus cu eficiență energetică din clasa G

COMPARTIMENTUL CONGELATOR

Congelarea alimentelor proaspete

- Înainte de a scoate alimentele din compartimentul congelator, se recomandă setarea unei temperaturi mai scăzute sau activarea funcției de Fast Freeze (Congelare rapidă)/Fast Cool (Răcire rapidă) timp de cel puțin patru ore, pentru a prelungi durata de conservare a alimentelor în timpul fazei de decongelare.
- Pentru a dezgheța compartimentul, scoateți aparatul din priză și scoateți sertarele. Lăsați ușa deschisă pentru a permite topirea gheții. Pentru ca apa să nu se scurgă în timpul dezghețării, se recomandă să așezați o cârpă absorbantă în partea inferioară a compartimentului congelator și să o stoarceți din când în când.
- Curățați interiorul compartimentului congelator și uscați-l cu atenție.

- Reporniți aparatul și introduceți alimentele la loc în interiorul acestuia. Pentru a îndepărta gheața de pe accesoriul STOP FROST*, urmați procedura de CURĂȚARE.

Cuburi de gheață*

Umpleți tava pentru gheață 2/3 cu apă și așezați-o înapoi în compartimentul congelator. Nu folosiți în niciun caz obiecte tăioase sau ascuțite pentru a îndepărta gheața.

Cantitatea de alimente proaspete care poate fi congelată într-un anumit interval de timp este indicată pe plăcuța cu date tehnice.

Limitele de încărcare sunt determinate de coșuri, clapete, sertare, rafturi etc. Asigurați-vă că aceste componente se pot închide în continuare cu ușurință după încărcare.

* Disponibil numai la anumite modele

INFORMAȚII GENERALE

Sertarele, coșurile și rafturile trebuie să rămână în poziția curentă, cu excepția cazului în care se oferă indicații diferite în acest sens în ghidul de referință rapidă. Sistemul de iluminare din interiorul compartimentului frigider utilizează lumini cu LED-uri, asigurând o iluminare mai bună decât becurile tradiționale, precum și un consum de energie foarte redus.

Ușile și capacele aparatului frigorific trebuie să fie demontate înainte de eliminarea acestuia, pentru a evita blocarea copiilor sau animalelor în interiorul acestuia.

REMEDIEREA DEFECȚIUNILOR

Ce trebuie făcut dacă...	Cauze posibile	Soluții
Panoul de comandă este oprit, aparatul nu funcționează.	Este posibil să existe o problemă la rețeaua de alimentare cu energie electrică a aparatului.	Efectuați următoarele verificări: <ul style="list-style-type: none">• alimentarea cu energie nu este întreruptă;• ștecherul este introdus corect în priză și întrerupătorul de rețea bipolar, dacă există, este în poziția corectă (acest lucru permite alimentarea aparatului cu curent);• dispozitivele de protecție a sistemelor electrocasnice sunt eficiente;• cablul de alimentare nu este deteriorat.
	Este posibil ca aparatul să fie în modul Pornit/standby.	Porniți aparatul apăsând scurt pe butonul  (consultați funcția Pornire/Standby).
Becul din interior nu funcționează.	Ar putea fi necesară înlocuirea becului. O componentă tehnică s-a defectat.	Deconectați aparatul de la sursa de alimentare și contactați Serviciul de Asistență Tehnică dacă aveți nevoie de un bec de schimb.
Becul de iluminat din interior clipește.	Alarma pentru ușă este activă. Aceasta se activează când ușa compartimentului frigider rămâne deschisă o perioadă lungă de timp.	Pentru a opri alarma, închideți ușa frigiderului. La redeschiderea ușii, verificați dacă becul funcționează.
Temperatura din interiorul compartimentelor nu este suficient de scăzută.	Pot exista diverse cauze (consultați secțiunea „Soluții”).	Efectuați următoarele verificări: <ul style="list-style-type: none">• - ușa se închide corespunzător;• aparatul nu este instalat în apropierea unei surse de căldură;• temperatura setată este adecvată;• circulația aerului prin orificiile de aerisire din partea inferioară a aparatului nu este obstrucționată (consultați secțiunea Instalarea).
Există apă în partea inferioară a compartimentului frigider.	Scurgerea apei de dezghețare este blocată.	Curățați orificiul de scurgere a apei rezultate din dezghețare (consultați capitolul „Întreținerea și curățarea aparatului”).
Cantitate prea mare de gheață în compartimentul congelator.	Ușa compartimentului congelator nu este închisă corect.	Verificați să nu existe niciun obiect care împiedică închiderea corectă a ușii. <ul style="list-style-type: none">• Decongelați compartimentul congelator.• Asigurați-vă că aparatul a fost instalat corect.
Marginea din față a aparatului, pe care se lipește garnitura ușii, este fierbinte.	Aceasta nu este o defecțiune. Acest lucru împiedică formarea condensului.	Nu este necesară nicio soluție.
Unul sau mai multe simboluri verzi clipesc continuu și nu se poate modifica temperatura setată.	Alarmă de defecțiune. Alarma indică o defecțiune la o componentă tehnică.	Contactați Serviciul de asistență tehnică.
Temperatura compartimentului frigider este prea scăzută.	<ul style="list-style-type: none">• Temperatura setată este prea scăzută.• O cantitate mare de alimente proaspete a fost așezată în compartimentul congelator.	<ul style="list-style-type: none">• Încercați să setați o temperatură mai puțin scăzută.• Dacă au fost așezate alimente proaspete în compartimentul congelator, așteptați până când acestea sunt congelate complet.• Opriți ventilatorul (dacă intră în dotare), urmând procedura descrisă în paragraful „VENTILATORUL”.

* Disponibil numai la anumite modele

Notă: Dacă declarația răcitorului este prezentă pe plăcuța cu date tehnice (consultați imaginea de mai jos), declarația se aplică numai standardului EN 62552:2013 valabil până pe 28 februarie 2021.



Politicile, documentația standard și informații suplimentare despre produs pot fi găsite:

- Vizitând site-ul nostru web docs.whirlpool.eu
- Utilizând codul QR
- Ca alternativă, **contactați serviciul nostru de asistență tehnică post-vânzare** (consultați numărul de telefon din certificatul de garanție). Când contactați serviciul nostru de asistență tehnică post-vânzare, precizați codurile specificate pe plăcuța cu date de identificare a produsului dumneavoastră.

Informațiile privind modelul pot fi accesate folosind codul QR indicat pe eticheta energetică. Eticheta include, de asemenea, identificatorul de model care poate fi utilizat pentru a consulta portalul bazei de date <https://eprel.ec.europa.eu>.



**HVALA ŠTO STE KUPILI PROIZVOD KOMPANIJE WHIRLPOOL**

Kako biste dobili kompletniju podršku, registrujte svoj uređaj na adresi www.whirlpool.eu/register



Pažljivo pročitajte bezbednosna uputstva pre upotrebe uređaja.

PRVA UPOTREBA

Sačekajte najmanje dva sata nakon postavljanja uređaja, pre nego što povežete uređaj sa napajanjem. Nakon priključenja uređaja na električnu mrežu, automatski započinje sa radom. Idealne temperature za čuvanje hrane su unapred podešene u fabrici.

Nakon što uključite uređaj, morate da sačekate 4–6 sati kako bi se postigla odgovarajuća temperatura za odlaganje za normalno napunjen uređaj. Postavite antibakterijski filter protiv neprijatnih mirisa u ventilator kao što je prikazano na pakovanju filtera (ako postoji). Ako se začuje zvučni signal, to znači da se oglasio alarm za temperaturu: pritisnite dugme da biste isključili zvučne alarme.

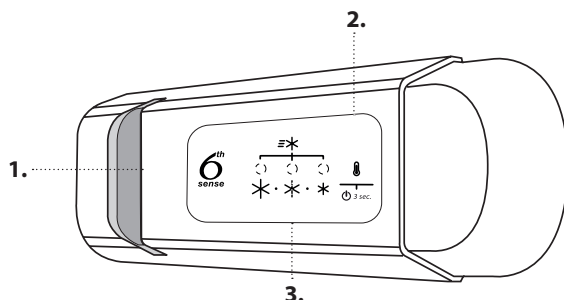
KONTROLNA TABLA

1. LED svetlo
2. Uključeno/režim mirovanja
3. Dugme za temperaturu odeljka zamrzivača i frižidera

6TH SENSE FRESH CONTROL

Omogućava brzo uspostavljanje optimalnih uslova za čuvanje hrane u smislu odgovarajuće unutrašnje temperature uređaja.

ON/STAND-BY (UKLJUČENO/REŽIM MIROVANJA)

Pritisnite dugme na 3 sekunde da biste isključili aparat. U režimu mirovanja, svetlo u odeljku frižidera se ne uključuje. Opet nakratko pritisnite dugme da biste ponovo aktivirali aparat.

Napomena: time nećete isključiti aparat iz električne mreže.

TEMPERATURA ODELJKA ZAMRZIVAČA I FRIŽIDERA

Tri LED indikatora prikazuju podešenu temperaturu za odeljak frižidera. Moguće je podesiti drugu temperaturu uređaja pomoću dugmeta.

Moguća su sledeća podešavanja:

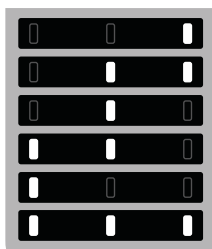
LED diode**Podešavanje temperature**

- Visoka (manje hladno)
- Srednje visoka
- Srednja
- Srednje niska
- Niska (hladnije)
- Fast cool (brzo hlađenje)

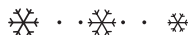

Preporučeno podešavanje:

- Odeljak frižidera: +4 °C ili MED

Da bi se izbeglo bacanje hrane, pogledajte preporučeno podešavanje i vreme skladištenja, koji se mogu pronaći u korisničkom priručniku na mreži.

FUNKCIJA FAST COOL (BRZO HLAĐENJE) (FAST COOLING)

Za brzo hlađenje frižidera ili šest časova pre stavljanja veće količine hrane u zamrzivač, uključite funkciju brzog hlađenja „Fast Cooling“ tako što ćete više puta pritisnuti dugme dok 3 zelene ikone ne zatrepere i ostanu neprekidno da svetle.

Funkcija se automatski isključuje posle 30 sati za uređaje sa odeljkom zamrzivača, nakon 6 sati za uređaje bez odeljka zamrzivača, a temperatura se vraća na prethodno podešavanje kada je funkcija uključena.

Kako biste ručno uključili funkciju, pritisnite dugme.

Napomena: Izbegavajte direktan kontakt sveže i već zamrznute hrane.

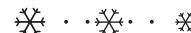

KAKO DA SKLADIŠTITE SVEŽU HRANU I NAPITKE

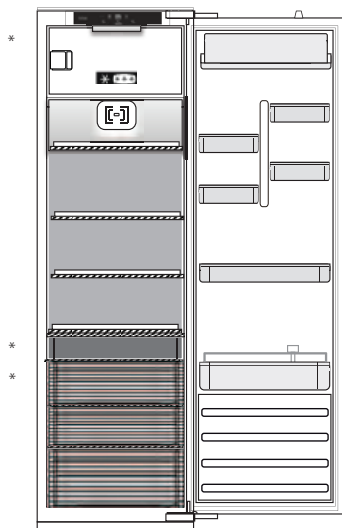

Legenda

	UMERENA ZONA Preporučuje se za čuvanje tropskog voća, konzervi, pića, jaja, soseva, kiselih krastavaca, putera, džema
	ZONA ZA HLAĐENJE Predlaže se za skladištenje sira, mleka, obroka, delikatesa, jogurta
	NAJHLADNIJA ZONA Preporučuje se za čuvanje mesnih prerađevina, poslastica, mesa i ribe
	FIOKA ZA VOĆE I POVRĆE

ODELJAK FRIŽIDERA

Ventilator*

Ventilator poboljšava raspodelu temperature unutar odeljka frižidera, omogućavajući bolje čuvanje hrane koja se skladišti. Ventilator će počinjati/prestajati da radi u zavisnosti od temperature i/ili nivoa vlažnosti unutar frižidera. Ukoliko uređaj poseduje ventilator on može biti opremljen antibakterijskim filterom.

Sistem osvetljenja (u zavisnosti od modela)



Ovaj proizvod sadrži izvor svetlosti klase G energetske efikasnosti

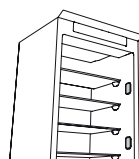

Ovaj proizvod sadrži 4 bočna izvora svetlosti klase A energetske efikasnosti

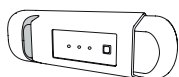

Ovaj proizvod sadrži izvor svetlosti klase G energetske efikasnosti

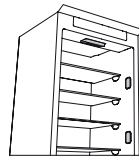

Ovaj proizvod sadrži 4 bočna izvora svetlosti klase A energetske efikasnosti i gornji izvor svetlosti energetske klase G



Ovaj proizvod sadrži gornji izvor svetlosti klase G energetske efikasnosti

ODELJAK ZAMRZIVAČA

Zamrzavanje sveže hrane

- Preporučuje se da se smanji temperatura ili da se uključi funkcija Fast Freeze (Brzo zamrzavanje)/Fast Cool (Brzo hlađenje)* najmanje četiri sata pre nego što se izvadi hrana iz odeljka zamrzivača, kako bi se produžilo očuvanje hrane tokom faze odmrzavanja.
- Za odmrzavanje, isključite uređaj sa napajanja i izvadite fioke. Ostavite vrata otvorena kako bi se odeljak odledio. Da biste sprečili prosipanje vode tokom odleđivanja, savetuje se da na donju stranu odeljka zamrzivača stavite krpu koja dobro upija i da je redovno cedite.
- Očistite unutrašnjost odeljka zamrzivača i pažljivo je osušite.

- Ponovo uključite uređaj i vratite hranu unutra. Da biste uklonili led iz dodatka STOP FROST*, pratite proceduru za ČIŠĆENJE prikazanu u nastavku.

Kockice leda*

Napunite 2/3 kalupa za led vodom i vratite ga u zamrzivač. Ni u kakvim okolnostima ne koristite oštre ili zašiljene predmete za uklanjanje leda.

Količina sveže hrane koju je moguće zamrznuti u određenom vremenskom periodu je navedena na natpisnoj pločici.

Ograničenja količine su određena korpama, krilcima, fiokama, policama itd. Vodite računa da ove komponente i dalje mogu lako da se zatvore nakon postavljanja.

* Dostupno samo na određenim modelima

OPŠTE INFORMACIJE

Fioke, korpe i police treba držati na trenutnom položaju, osim ako je drugačije navedeno u ovom brzom vodiču. Sistem osvetljenja unutar odeljka frižidera koristi LED svetla, čime se omogućava bolje osvetljenje nego standardnim sijalicama, kao i veoma niska potrošnja energije.

Vrata i poklopce uređaja za hlađenje treba ukloniti pre odlaganja na deponiju, kako bi se izbeglo da se deca ili životinje zatvore unutar uređaja.

VODIČ ZA REŠAVANJE PROBLEMA

Šta ako...	Mogući razlozi	Rešenja
Kontrolna tabla je isključena i uređaj ne radi.	Možda postoji problem sa napajanjem uređaja.	Proverite sledeće: <ul style="list-style-type: none">da li je struja isključena;da li je utikač ispravno ukopčan u utičnicu i da li je dvopolni prekidač za struju u ispravnom položaju (što omogućava napajanje aparata);da li su uređaji za zaštitu kućnog električnog sistema ispravni;da li je kabl za napajanje oštećen.
	Aparat može da bude uključen/u režimu mirovanja.	Uključite aparat kratkim pritiskom na dugme  (pogledajte funkciju On/Stand-by (uključeno/u režimu mirovanja)).
Unutrašnja lampica ne radi.	Može biti potrebno menjanje sijalice. Neispravnost tehničke komponente.	Isključite uređaj sa napajanja i obratite se službi za tehničku podršku ukoliko želite izvršite zamenu.
Unutrašnja lampica treperi.	Alarm za vrata je uključen. Aktivira se kada vrata odeljka frižidera duže vreme ostanu otvorena.	Da biste zaustavili alarm, zatvorite vrata frižidera. Kada budete ponovo otvarali vrata, proverite da li lampica radi.
Temperatura u odeljcima nije dovoljno niska.	Moguće je više uzroka (pogledajte „Rešenja“).	Proverite sledeće: <ul style="list-style-type: none">da li se vrata dobro zatvaraju;da li je uređaj postavljen u blizini izvora toplote;da li je podešena odgovarajuća temperatura;da li je cirkulacija vazduha kroz otvore na dnu uređaja sprečena (vidite odeljak za instalaciju).
U dnu odeljka frižidera se pojavila voda.	Odvod za vodu od otopljenog leda je blokiran.	Očistite odvod za vodu od otopljenog leda (pogledajte odeljak „Čišćenje i održavanje“).
Prekomerna količina leda u zamrzivaču.	Vrata zamrzivača nisu pravilno zatvorena.	Proverite da li postoji nešto što onemogućava zatvaranje vrata. <ul style="list-style-type: none">Odledite zamrzivač.Proverite da li je uređaj ispravno montiran.
Prednja ivica uređaja uz koju prijanjaju zaptivke vrata je topla.	To nije kvar. Time se sprečava stvaranje kondenzacije.	Rešenje nije potrebno.
Jedan ili više simbola neprekidno trepere, a osim toga podešena temperatura ne može da se promeni.	Alarm koji ukazuje na kvar. Alarm ukazuje na kvar tehničke komponente.	Kontaktirajte službu tehničke podrške.
Temperatura u frižideru je preniska.	<ul style="list-style-type: none">Podešena temperatura je preniska.Možda je u zamrzivač stavljena velika količina sveže hrane.	<ul style="list-style-type: none">Pokušajte da podesite nižu temperaturu.Ako je sveža hrana postavljena u odeljak zamrzivača, sačekajte da se potpuno zamrzne.Isključite ventilator (ako postoji) sledeći proceduru opisanu o odeljku „VENTILATOR“.

* Dostupno samo na određenim modelima

Napomena: Ako na natpisnoj pločici postoji deklaracija hladnjaka (vidite sliku u nastavku), ta deklaracija se primenjuje samo na standard EN 62552:2013 koji važi do 28. februara 2021.



Smernice, standardna dokumentacija i dodatne informacije o proizvodu se mogu naći:

- sa naše internet stranice docs.whirlpool.eu
- ili pomoću QR koda
- Takođe, možete **kontaktirati naš postprodajni servis** (broj se nalazi u garantnoj knjižici). Prilikom kontaktiranja našeg postprodajnog servisa, navedite šifru koja se nalazi na pločici za identifikaciju proizvoda. Informacije o modelu se mogu preuzeti pomoću QR koda prikazanog na energetske oznaci. Oznaka uključuje i identifikator modela koji može da se upotrebi za proveru registracije na portalu baze, na adresi <https://eprel.ec.europa.eu>.



**ĎAKUJEME, ŽE STE SI KÚPILI VÝROBOK WHIRLPOOL**

Aby sme vám mohli lepšie poskytovať pomoc, zaregistrujte, prosím, svoj spotrebič na www.whirlpool.eu/register



Prv než spotrebič začnete používať, pozorne si prečítajte Bezpečnostné pokyny.

PRVÉ POUŽITIE

Po inštalácii počkajte aspoň dve hodiny, až potom pripojte zariadenie do elektrickej siete. Spotrebič pripojte k zdroju elektrickej energie, automaticky začne pracovať. Ideálna skladovacia teplota pre potraviny je prednastavená vo výrobnom závode.

Po zapnutí spotrebiča musíte vyčkať 4 – 6 hodín, kým sa dosiahne správna skladovacia teplota. Platí pre obvyklé naplnenie. Antibakteriálny protizápachový filter umiestnite do vetráka podľa ukážky pribalenej k filteru (ak je priložený). Ak sa ozve zvukový signál, znamená to, že sa spustil teplotný alarm: stlačením tlačidla zvukové alarmy vypnete.

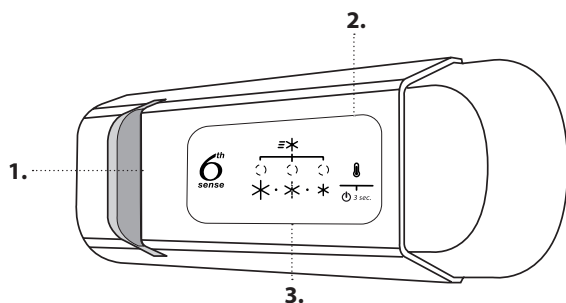
OVLÁDACÍ PANEL

1. Svetlo LED
2. Zapnuté/Pohotovostný režim
3. Tlačidlo teploty v chladiacom a mraziacom priestore

6th FUNKCIA 6TH SENSE FRESH CONTROL (6. ZMYSEL – KONTROLA ČERSTVOSTI)

Umožňuje rýchlo dosiahnuť optimálne podmienky na uchovávanie potravín, pokiaľ ide o teplotu vnútri spotrebiča.

ZAP./POHOTOVOSTNÝ REŽIM

Spotrebič vypnete stlačením tlačidla na 3 sekundy. V pohotovostnom režime sa svetlo v chladiacom priestore nerozsvieti. Krátkym opakovaným stlačením tlačidla znovu aktivujete spotrebič.

Poznámka: Týmto krokom sa spotrebič neodpojí od napájacieho zdroja.

TEPLOTA CHLADIACEHO A MRAZIACEHO PRIESTORU

Tri indikátory LED signalizujú teplotu nastavenú pre priečinok chladničky.

Pomocou tlačidla je možné nastaviť rôzne teploty spotrebiča.

Uskutočniť je možné nasledujúce nastavenia:

Kontrolky LED svietia Nastavte teplotu

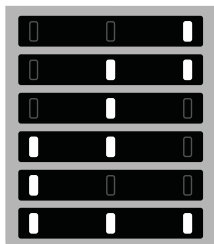

Vysoká – menej chladná

Stredne vysoká

Stredná

Stredne nízka

Nízka (chladnejšia)

Fast Cool (Rýchle chladenie)

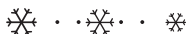

FUNKCIA FAST COOL (RÝCHLE CHLADENIE)

Ak chcete rýchlo schladiť priestor chladničky, alebo 6 hodín pred vložením veľkého množstva potravín do priestoru mrazičky, aby sa zmrazili, zapnite funkciu „Fast Cooling“ (rýchle chladenie) opakovaným stlačením tlačidla kým 3 ikony nezačnú blikať na zeleno a potom zostanú svietiť stále.

Funkcia sa automaticky vypne po 30 hodinách v prípade spotrebičov s mraziacim priestorom, po 6 hodinách v prípade spotrebičov bez mraziaceho priestoru a po zapnutí funkcie sa teplota vráti na predchádzajúce nastavenie.

Stlačením tlačidla funkciu vypnete manuálne.

Poznámka: Čerstvé potraviny a tie, čo sú už zmrazené, by sa nemali dotýkať.

Odporúčané nastavenie:

- Priestor chladničky: +4 °C alebo MED

Aby ste neplytvali potravinami, riaďte sa, prosím, odporúčaným nastavením a časom skladovania, ktoré sú uvedené v online návode na používanie.

*K dispozícii len na niektorých modeloch

AKO SKLADOVAŤ ČERSTVÉ POTRAVINY A NÁPOJE

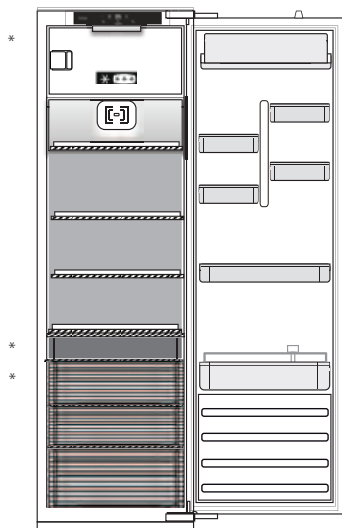

Legenda

	MIERNA ZÓNA Odporúča sa na uskladnenie tropického ovocia, plechoviek, nápojov, vajčiek, omáčok, nakladanej zeleniny, masla, džemov
	CHLADNÁ ZÓNA Odporúča sa na skladovanie syra, mlieka, mliečnych výrobkov, lahôdkárskych výrobkov, jogurtov
	NAJCHLADNEJŠIA OBLASŤ Odporúča sa na uskladnenie studených nárezov, zákuskov, rýb a mäsa
	ZÁSUVKA NA OVOCIE A ZELENINU

PRIESTOR CHLADNIČKY

Ventilátor*

Ventilátor zlepšuje rozloženie teploty vnútri chladiaceho priestoru, čím napomáha uchovaniu kvality skladovaných potravín. Ventilátor sa zapne/zastaví v závislosti od teploty a/alebo úrovne vlhkosti vo vnútri chladničky. Ak spotrebič má ventilátor, môže byť vybavený antibakteriálnym filtrom.

System osvetlenia (závisí od modelu)



Tento výrobok obsahuje svetelný zdroj s triedou energetickej účinnosti G

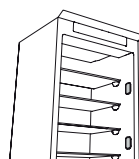

Tento výrobok obsahuje 4 bočné svetelné zdroje s triedou energetickej účinnosti A

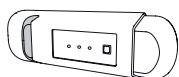

Tento výrobok obsahuje svetelný zdroj s triedou energetickej účinnosti G



Tento výrobok obsahuje 4 bočné svetelné zdroje s triedou energetickej účinnosti A a horný svetelný zdroj s triedou energetickej účinnosti G



Tento výrobok obsahuje horný svetelný zdroj s triedou energetickej účinnosti G

MRAZIACI PRIESTOR

Mrazenie čerstvých potravín

1. Pred vybratím jedla z mraziaceho priestoru sa odporúča nastaviť nižšiu teplotu alebo aspoň na štyri hodiny zapnúť funkciu Fast Freeze (Rýchle mrazenie)/Fast Cool* (Rýchle chladenie*), aby sa predĺžilo uchovanie potravín počas fázy rozmrazovania.
2. Ak chcete spotrebič rozmraziť, vytiahnite zástrčku kábla zo siete a vyberte zásuvky. Dvere nechajte otvorené, aby sa námraza mohla roztopiť. Aby ste počas rozmrazovania zabránili úniku vody, odporúča sa na spodok mraziaceho priestoru položiť absorpčnú handru a pravidelne ju žmýkať.
3. Vyčistíte vnútro mraziaceho priestoru a starostlivo ho vyutierajte.

4. Spotrebič znova zapnite a opäť doň vložte potraviny. Ak chcete odstrániť námrazu z príslušenstva STOP FROST*, postupujte podľa krokov v časti ČISTENIE.

Kocky ľadu*

Naplňte vodou 2/3 zásobníka ľadu a vložte ho späť do mrazičky. Za žiadnych okolností nepoužívajte na odstraňovanie ľadu ostré alebo špicaté predmety.

Množstvo čerstvých potravín, ktoré možno zmraziť za určitý čas, je uvedené na štítku.

Limity naplnenia určujú koše, klapky, zásuvky, police a pod. Presvedčte sa, či sa tieto komponenty dajú ľahko zatvoriť aj po naplnení.

*K dispozícii len na niektorých modeloch

VŠEOBECNÉ INFORMÁCIE

Zásuvky, koše a police by mali zostať v ich súčasnej polohe, pokiaľ v tejto stručnej príručke nie je uvedené inak. Systém osvetlenia chladiaceho priestoru používa LED žiarovky umožňujúce lepšie osvetlenie než tradičné žiarovky, ako aj veľmi nízku spotrebu energie.

Pred likvidáciou na skládku by sa mali odstrániť dvere a kryty chladničky, aby deti alebo zvieratá nemohli uviaznuť vnútri.

RIEŠENIE PROBLÉMOV

Čo robiť, ak...	Možné príčiny	Riešenia
Ovládací panel je vypnutý, spotrebič nepracuje.	Mohol nastať problém s napájaním spotrebiča.	Skontrolujte, či: <ul style="list-style-type: none">• nedošlo k výpadku elektrického prúdu;• je zástrčka správne zasunutá do zásuvky a akýkoľvek dvoj pólový prepínač je v správnej polohe (umožňuje napájanie spotrebiča);• efektívne fungujú zariadenia na ochranu elektrického systému v domácnosti;• nie je poškodený napájací kábel.
	Spotrebič môže byť v režime Zap./pohotovostný režim.	Zapnite spotrebič krátkym stlačením tlačidla  (pozri funkciu Zap./Pohot. režim).
Vnútorne svetlo nefunguje.	Možno bude potrebné vymeniť svetlo. Porucha technického komponentu.	Ak je potrebné ho vymeniť, odpojte spotrebič od elektrickej siete a obráťte sa na službu technickej pomoci.
Vnútorne svetlo bliká.	Je aktívny alarm dvierok. Aktivuje sa, keď dvere priečinka chladničky zostanú dlhší čas otvorené.	Ak chcete alarm zastaviť, zavrite dvierka chladničky. Pri opakovanom otvorení dvierok skontrolujte, či funguje svetlo.
Teplota vnútri priečinka nie je dostatočne nízka.	Príčiny môžu byť rôzne (pozri časť „Riešenia“).	Skontrolujte, či: <ul style="list-style-type: none">• sú dvere správne zatvorené;• spotrebič nie je nainštalovaný v blízkosti tepelného zdroja,• je nastavená teplota primeraná;• cirkulácia vzduchu cez prieduchy v spodnej časti spotrebiča nie je blokována (pozri inštaláciu príručku).
Na dne priečinka chladničky je voda.	Odtok na rozmrazenú vodu je blokovaný.	Vyčistite odtok na rozmrazenú vodu (pozri časť „Čistenie a údržba“).
Nadmerné množstvo ľadu v mraziacom priestore.	Dvere na mraziacom priestore sa nedajú správne uzavrieť.	Skontrolujte, či niečo nebráni v riadnom uzavretí dverí. <ul style="list-style-type: none">• Rozmrazte priestor mrazičky.• Uistite sa, či bol spotrebič riadne nainštalovaný.
Predný okraj spotrebiča je horúci na mieste tesnenia dverí.	Nejde o poruchu. Zabraňuje tvorbe kondenzácie.	Nevyžaduje si žiadne riešenie.
Jeden alebo viacero zelených symbolov neustále blikajú a nie je možné zmeniť nastavenie teploty.	Alarm poruchy. Alarm signalizuje poruchu v technickom komponente.	Obráťte sa na službu technickej pomoci.
Teplota v chladiacom priestore je príliš nízka.	<ul style="list-style-type: none">• Nastavená teplota je príliš nízka.• Do mraziaceho priestoru ste vložili veľké množstvo čerstvých potravín.	<ul style="list-style-type: none">• Skúste nastaviť vyššiu teplotu.• Ak sa do mraziaceho priestoru vložila čerstvá potravina, čakajte, kým sa úplne nezmrázia.• Vypnite ventilátor (ak je k dispozícii) podľa pokynov opísaných v odseku „VENTILÁTOR“.

*K dispozícii len na niektorých modeloch

Poznámka: Ak je na štítku vyhlásenie o chladíči (pozri obrázok nižšie), vyhlásenie platí iba pre normu EN 62552:2013 platnú do 28. februára 2021.



Všeobecné ustanovenia, štandardnú dokumentáciu a ďalšie informácie o výrobku nájdete:

- na našej webovej stránke docs.whirlpool.eu
- pomocou QR kódu,
- Prípadne **sa obráťte na náš popredajný servis** (Telefónne číslo nájdete v záručnej knižke). Pri kontaktovaní nášho popredajného servisu uveďte, prosím, kódy z výrobného štítku vášho spotrebiča.

Informácie o modeli získate cez QR kód na energetickom štítku. Na štítku tiež nájdete identifikačné číslo modelu, ktoré môžete použiť na vyhľadávanie v databáze na portáli <https://eprel.ec.europa.eu>.





ДЯКУЄМО ЗА ПРИДБАННЯ ВИРОБУ WHIRLPOOL

Для отримання більш повної допомоги зареєструйте свій пристрій на сайті www.whirlpool.eu/register



Перед використанням пристрою уважно прочитайте інструкції з техніки безпеки.

ПЕРШЕ ВИКОРИСТАННЯ

Зачекайте принаймні дві години після монтажу, перш ніж приєднувати пристрій до електромережі. Якщо приєднати пристрій до електромережі, він автоматично розпочне роботу. Стандартно встановлено температуру, яка якнайкраще підходить для зберігання продуктів.

Увімкнувши пристрій, зачекайте 4–6 годин, щоб температура досягла значення, достатнього для зберігання стандартної кількості продуктів. Встановіть у вентилятор антибактеріальний фільтр для усунення неприємних запахів, як показано на упаковці фільтру (за наявності). Якщо лунає звуковий сигнал, це означає, що активовано сигнал попередження про температуру: натисніть кнопку, щоб вимкнути звукові сигнали.

ПАНЕЛЬ КЕРУВАННЯ

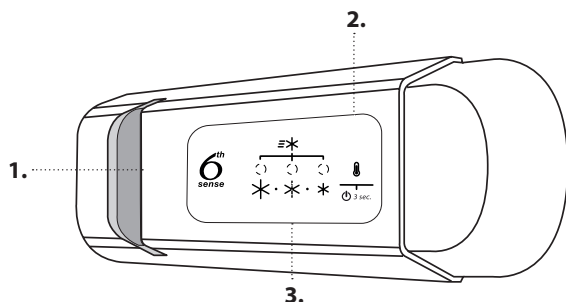

1. Світлодіодні індикатори
2. Увімкн./очікування
3. Кнопка "Температура в морозильному та холодильному відділеннях"

6th SENSE FRESH CONTROL (6-Е ЧУТТЯ FRESH CONTROL)

Швидко встановлює оптимальну температуру зберігання продуктів по відношенню до внутрішньої температури приладу.

"УВІМКНЕННЯ/РЕЖИМ ОЧІКУВАННЯ"

Щоб увімкнути пристрій, натисніть та утримуйте кнопку протягом 3 секунд. У режимі "Очікування" освітлення в холодильнику не працює. Щоб знову увімкнути пристрій, натисніть цю кнопку повторно.







Примітка: При цьому пристрій не від'єднується від джерела живлення.

ТЕМПЕРАТУРА В МОРОЗИЛЬНОМУ ТА ХОЛОДИЛЬНОМУ ВІДДІЛЕННЯХ

Три світлодіодні індикатори вказують на температуру, установлену в холодильному відділенні.

Робочу температуру приладу можна встановити за допомогою кнопки .

Можливі наступні налаштування:

Світлодіоди світяться	Встановлена температура
	Висока температура (незначний холод)
	Середньо-висока температура
	Середня
	Середньо-низька температура
	Низька температура (значний холод)
	Fast Cool (швидке охолодження)



Рекомендоване налаштування:

- Холодильне відділення: +4°C або *СЕРЕД*

Щоб уникнути утворення харчових відходів, див. рекомендовані налаштування і терміни зберігання, наведені в онлайн-керівництві з експлуатації.

ФУНКЦІЯ FAST COOL (ШВИДКЕ ОХОЛОДЖЕННЯ)

Для швидкого охолодження холодильного відділення або за 6 годин до завантаження до морозильного відділення великої кількості продуктів увімкнуть функцію «Швидке охолодження», натискаючи кнопку , поки 3 зелені значки не заблимають зеленим і потім будуть горіти постійно.

Через 30 годин (для приладів із морозильним відділенням) або 6 годин (для приладів без морозильного відділення) функція вимкнеться автоматично, а температура підвищиться до попереднього значення.

Щоб вимкнути функцію вручну, натисніть кнопку.

Примітка: Уникайте контакту свіжих продуктів із вже замороженими продуктами.

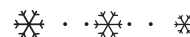

*Лише у деяких моделях

ЗБЕРІГАННЯ СВІЖИХ ПРОДУКТІВ І НАПОЇВ

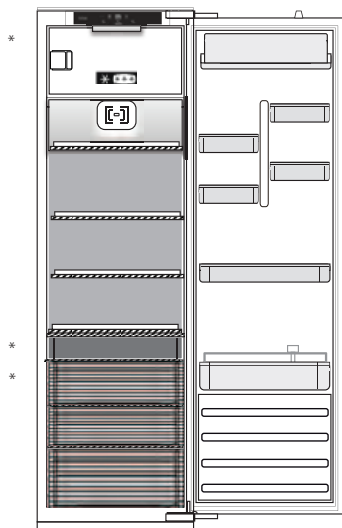

Умовні позначки

	ЗОНА ПОМІРНОЇ ТЕМПЕРАТУРИ Рекомендується для зберігання тропічних фруктів, консервів, напоїв, яєць, соусів, солінь, масла, варення
	ЗОНА ОХОЛОДЖЕННЯ Рекомендується для зберігання сиру, молока, продуктів щоденного споживання, делікатесів, йогуртів
	НАЙХОЛОДНІША ЗОНА Рекомендується для зберігання нарізки, десертів, риби і м'яса
	КОНТЕЙНЕР ДЛЯ ФРУКТІВ І ОВОЧІВ

ХОЛОДИЛЬНЕ ВІДДІЛЕННЯ

Вентилятор*

Вентилятор поліпшує розподіл температури в холодильному відділенні, таким чином забезпечуючи кращі умови для зберігання продуктів.

Вентилятор вмикається/вимикається залежно від температури та/або рівня вологості всередині холодильника. Якщо пристрій оснащено вентилятором, у ньому може бути встановлений антибактеріальний фільтр.

Система освітлення (залежно від моделі)



Цей виріб містить елемент освітлення класу енергоефективності G

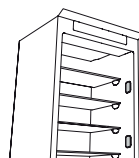

Цей виріб містить 4 бокових елементи освітлення класу енергоефективності A

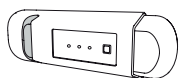

Цей виріб містить елемент освітлення класу енергоефективності G

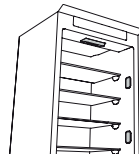

Цей виріб містить 4 бокових елементи освітлення класу енергоефективності A та верхній елемент освітлення класу енергоефективності G



Цей виріб містить верхній елемент освітлення класу енергоефективності G

МОРОЗИЛЬНЕ ВІДДІЛЕННЯ

Заморожування свіжих продуктів

1. За чотири години до початку процесу розмороження, перш ніж витягати продукти з морозильного відділення, рекомендується встановити нижчу температуру або увімкнути функцію «Fast Freeze/Fast Cool»*, щоб якнайдовше зберегти продукти під час циклу розморожування.
2. Щоб розморозити прилад, відключіть його від електромережі та витягніть контейнери. Залиште дверцята відчиненими, щоб іній танув. Щоб запобігти розтіканню води під час розмороження, на дно морозильного відділення рекомендовано покласти абсорбуючу тканину та регулярно віджимати її.
3. Очистіть внутрішню частину морозильної камери і ретельно висушіть її.

4. Увімкніть прилад і покладіть продукти назад всередину. Щоб видалити іній з приладдя для ВІДКЛАДЕННЯ ЛЬОДУ*, виконайте процедуру очищення, наведену нижче.

Кубики льоду*

Заповніть лоток для льоду на дві третини водою і поставте його до морозильного відділення. У жодному разі не використовуйте гострі предмети, щоб вилучити лід.

Кількість свіжих продуктів, які можна заморозити за певний період часу, зазначено на табличці з технічними характеристиками.

Межі завантаження залежать від кошиків, тримачів, ящиків, полиць тощо. Переконайтеся, що ці елементи після завантаження можуть легко закриватися.

*Лише у деяких моделях

ОСНОВНА ІНФОРМАЦІЯ

Ящики, кошики та полиці повинні залишатися у поточному положенні, якщо в цьому стислому посібнику не зазначено інше. Система освітлення усередині холодильної камери працює з використанням світлодіодних ламп, що дозволяє отримати більш яскраве освітлення в порівнянні з традиційними лампами

розжарювання, а також забезпечує дуже низьке енергоспоживання. Двері і кришки холодильного приладу перед утилізацією на полігоні необхідно зняти щоб уникнути потрапляння всередину дитей або тварин.

УСУНЕННЯ НЕСПРАВНОСТЕЙ

Що робити, якщо...	Можливі причини	Усунення
Панель керування вимкнута, пристрій не працює.	Можливо, виникли проблеми з електропостачанням пристрою.	Перевірте, чи: <ul style="list-style-type: none">не відбувся збій в мережі електропостачання;вилка правильно вставлена в розетку і чи в правильному положенні знаходиться двополюсний перемикач (тобто чи забезпечено електроживлення приладу);працюють належним чином захисні пристрої електричної системи будинку;не пошкоджено шнур живлення.
	Можливо, прилад перебуває в режимі "Увімк./очікування".	Увімкніть прилад, коротко натиснувши кнопку  (див. опис функції "Увімкн./очікування").
Не працює освітлення всередині пристрою.	Можливо, потрібно замінити лампу. Неналежне функціонування технічного компонента.	Якщо виникла потреба виконати заміну, від'єднайте прилад від електромережі і зверніться до Центру технічного обслуговування клієнтів.
Блимає внутрішнє освітлення.	Активізація дверної сигналізації. Сигналізація вмикається, якщо дверцята морозильного відділення залишаються відкритими протягом тривалого періоду часу.	Щоб вимкнути сигналізацію, закрийте дверцята холодильника. Повторно відкривши дверцята, перевірте, чи працює освітлення.
Температура у відділеннях недостатньо низька.	Причин несправності може бути кілька (див. розділ "Рішення").	Перевірте, чи: <ul style="list-style-type: none">правильно зачинені дверцята;пристрій встановлено не поблизу джерела тепла;встановлено належну температуру;ніщо не перешкоджає циркуляції повітря через вентиляційні отвори, розташовані в нижній частині приладу (див. розділ "Монтаж").
На дні холодильного відділення збирається вода.	Забився отвір для зливання талої води.	Очистіть отвір для стікання талої води (див. розділ "Очищення та обслуговування").
Надмірна кількість інію в морозильному відділенні.	Дверцята морозильного відділення зачинено неналежним чином.	Переконайтеся, що ніщо не перешкоджає належному закриттю дверцят. <ul style="list-style-type: none">Розморозьте морозильне відділення.Переконайтеся, що пристрій правильно встановлено.
Нагрівається передній край пристрою, ізолюваний ущільнювачем дверцят.	Це не є несправністю. Це запобігає утворенню конденсату.	Непотрібно нічого змінювати та виправляти.
Один або більше зелених символів постійно блимають, а встановлену температуру змінити не вдається.	Сигнал попередження про неналежне функціонування. Сигнал попередження вказує на помилку в роботі технічного компонента.	Зверніться до центру технічного обслуговування клієнтів.
Температура в холодильному відділенні занадто низька.	<ul style="list-style-type: none">Встановлено занадто низьку температуру.Можливо, до морозильного відділення завантажили велику кількість свіжих продуктів.	<ul style="list-style-type: none">Спробуйте встановити нижчу температуру.Якщо в морозильне відділення завантажено свіжі продукти, зачекайте, доки вони повністю замерзнуть.Вимкніть вентилятор (за наявності), дотримуючись процедури, що описана вище в розділі "ВЕНТИЛЯТОР".

*Лише у деяких моделях

Примітка: Якщо на паспортній табличці є декларація охолоджувача (див. малюнок), то декларація дійсна тільки за стандартом EN 62552: 2013, чинним до 28 лютого 2021 року.

З правилами, стандартною документацією та додатковою інформацією про виріб можна ознайомитися за адресою:

- Відвідайте наш веб-сайт docs.whirlpool.eu
- відсканувавши QR-код
- Або **зверніться до нашої служби післяпродажного обслуговування клієнтів** (номер телефону зазначено у гарантійному талоні). Звертаючись до центру післяпродажного обслуговування, повідомте коди, зазначені на паспортній табличці виробу.

Інформацію щодо моделі можна отримати, відсканувавши QR-код на ярлику з маркуванням енергоефективності. На ярлику також вказаний ідентифікатор моделі для пошуку інформації на порталі <https://eprel.ec.europa.eu>.



Whirlpool



400011726441