

# Használati útmutató



# ÁLTALÁNOS ÓVINTÉZKEDÉSEK ÉS AJÁNLÁSOK

## 1. Csomagolás

A csomagolóanyag 100%-ban újrahasznosítható. Ezt a  szimbólum jelzi.

## 2. A csomagolóanyag eltávolítása, a tartalom ellenőrzése

Kicsomagolás után ellenőrizze, hogy a készülék szállítás közben nem sérült-e meg, illetve az ajtó megfelelően záródik-e. Kétely esetén forduljon szakemberhez vagy a kereskedőhöz.

## 3. A készülék első használata előtt

- A készülék minimum 5 °C-os környezeti hőmérsékleten tud megfelelően működni.
- A készülék megfelelő működését a gyártó tesztelte. A tesztet követően a gépben maradhat néhány vízcsepp/vízfolt, amely az első mosogatást követően eltűnik.

## 4. Energia- és víztakarékosság

- Ne öblítse le az edényeket folyó víz alatt.
- A készüléket mindig teletöltve használja, vagy használja a „1/2 Tele/Multizone” opciót (ha van ilyen).
- Ha környezetbarát energiaforrások állnak rendelkezésre (például napelemek, hőszivattyú vagy központi fűtés), akkor max. 60 °C-ig a melegvízrendszerhez csatlakoztassa a mosogatógépet. Bizonyosodjon meg arról, hogy a vízbevezető cső megfelelő típusú („70 °C Max” vagy „90 °C Max”).

## 5. A gyermekek biztonsága

- A csomagolóanyagokat tartsa a gyermekektől elzárva.
- Soha ne engedje, hogy a gyermekek játsszanak a készülékkel.
- A mosogatószert, az öblítőt és a regenerálósót gyermekektől elzárva tárolja.

## 6. Biztonsági előírások

- A készüléket 8 éves vagy annál idősebb gyermekek használhatják. A csökkent fizikai, érzékelési vagy mentális képességekkel rendelkező személyek, illetve azok, akik nem rendelkeznek a termékkel kapcsolatos tapasztalattal és tudással, csak felügyelet mellett, illetve abban az esetben használhatják a készüléket, ha előzetesen utasításokkal látták el őket a készülék biztonságos használatát illetően, továbbá tisztában vannak az esetleges veszélyekkel. Ügyeljen arra, hogy gyermekek ne játsszanak a készülékkel. A tisztítást és a karbantartást nem végezhetik gyermekek felügyelet nélkül.
- Tilos a készüléket kültéren üzemeltetni.
- A készülék közelében ne tároljon gyúlékony anyagokat.
- A készülékben található víz nem ivóvíz.
- Tilos oldószereket önteni a készülékbe, mert ez robbanásveszélyes!
- Nyitott ajtónál vigyázzon a botlásveszély miatt!
- A nyitott ajtó csak az edényekkel teli, kihúzott kosár súlyát bírja el. Ennek megfelelően tilos a nyitott ajtóra más tárgyakat rátenni, továbbá tilos az ajtóra ráülni vagy ráállni.
- A hegyes darabokat, amelyek sérülést okozhatnak (pl. kések), a hegyes végükkel lefelé kell behelyezni az evőeszközkosárba. A hosszú konyhai eszközöket vízszintes helyzetben, hegyükkel a mosogatógép belseje felé fordítva kell betenni a felső kosárba.
- Minden tisztítási vagy karbantartási műveletet megelőzően húzza ki a készülék zsinórját a hálózati aljzathoz, és zárja el a vízcsapot. Egy esetleges működési zavar esetén szintén húzza ki a készülék zsinórját a hálózati aljzathoz.
- A javításokat és a technikai módosításokat csak szakember végezheti.
- A készülék a dísztányér nélkül nem használható. A beüzemelést követően mindig a dísztányérral együtt használja a készüléket.

## 7. Fagyállóság

Ha a készüléket fagyveszélynek kitett helyiségben üzemelteti, a vizet teljesen le kell eresztieni. Zárja el a vízcsapot, kösse ki a be- és kifolyócsöveket, majd hagyja kifolyni a vizet. Bizonyosodjon meg arról, hogy legalább 1 kg oldott regenerálósó található a sőtartályban annak érdekében, hogy a készülék -20 °C-os hőmérsékletig védve legyen. Amikor a program folytatódik, hibaüzenet jelenhet meg (lásd a(z) 14. oldalt).

„F6 E1” - a készüléknek minimum 5 °C környezeti hőmérsékleten kell maradnia legalább 24 órán át.

Ezen hibák kiküszöbölése után állítsa a készüléket ALAPHELYZETBE (lásd a „Mi a teendő, ha...” c. fejezetet).

## 8. Hulladékba helyezés

A mosogatógép újrahasznosítható anyagok felhasználásával készült. Leselejtezéskor a hulladékkezelésre a hulladékkezelésre vonatkozó helyi előírások szerint járjon el. Tegye a készüléket használhatatlanná a hálózati kábel átvágásával.

- A gyermekek számára veszélyes helyzetek (pl. fulladásveszély) elkerülése érdekében az ajtó zárját használhatatlanná kell tenni, hogy az ajtót többé ne lehessen becsukni.
- Ez a készülék az elektromos és elektronikus berendezések hulladékairól szóló 2002/96/EK sz. (WEEE) irányelv szerinti jelölést hordozza. A hulladékká vált készülék szabályszerű elhelyezésével Ön segít elkerülni a környezetre és az emberi egészségre esetlegesen gyakorolt káros következményeket. Egy ilyen

készülék helytelen hulladékkezelése káros következményekkel járhat a környezetre nézve. A terméken vagy a kísérő dokumentumokon látható  jelzés

arra utal, hogy ezt a készüléket nem szabad háztartási hulladékként kezelni, hanem az elektromos és elektronikus berendezések újrahasznosításával foglalkozó hivatalos gyűjtőhelyek valamelyikén kell leadni.

- Selejtezéskor a hulladékkezelésre vonatkozó helyi környezetvédelmi előírások szerint kell eljárni. A készülék kezelésével, hasznosításával és újrahasznosításával kapcsolatos bővebb tájékoztatásért forduljon a helyi illetékes hatósághoz, a háztartási hulladékok gyűjtését végző szolgáltatóhoz vagy ahhoz a bolthoz, ahol a készüléket vásárolta.

## EU-megfelelőségi nyilatkozat

A készülék kivitelezése, konstrukciója és forgalmazása forgalmazása a következő európai uniós irányelveknek megfelelően történt: 2006/95/EK, 89/336/EK, 93/68/EK és 2011/65/EK (RoHS irányelv).

A jótállás nem érvényes, ha a hibákat a készülék helytelen használata okozta.

## A műszaki módosítások jogát fenntartjuk.

A mosogatógép kapacitása: 13 teríték

## A MOSOGATÓGÉP ISMERTETÉSE

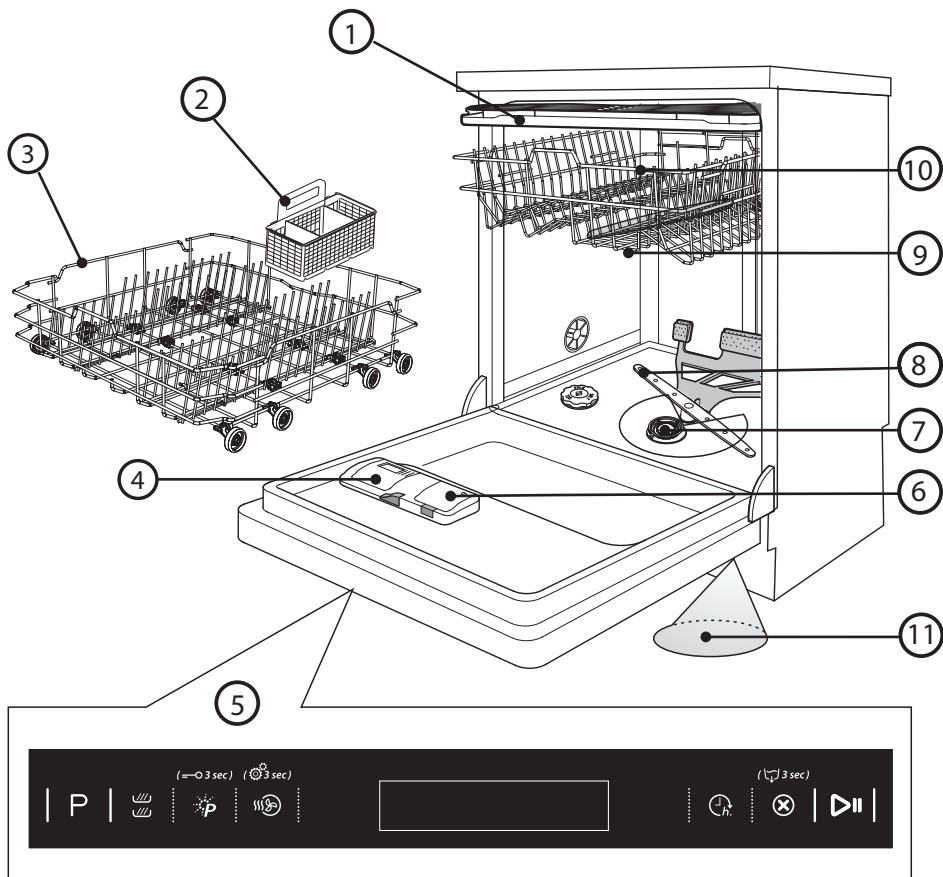

- |                          |                        |                                   |
|--------------------------|------------------------|-----------------------------------|
| ① - Evőeszköztartó       | ⑤ - Kezelőpanel        | ⑨ - Felső permetezőkar            |
| ② - Evőeszközkosár       | ⑥ - Öblítőszer-adagoló | ⑩ - Felső kosár                   |
| ③ - Alsó kosár           | ⑦ - Szűrő              | ⑪ - Padlóvilágítás (ha van ilyen) |
| ④ - Mosogatószer-adagoló | ⑧ - Alsó permetezőkar  |                                   |
- i** A kezelőpanel elhelyezkedése típusonként eltérő lehet.

## A KEZELŐPANEL BEMUTATÁSA

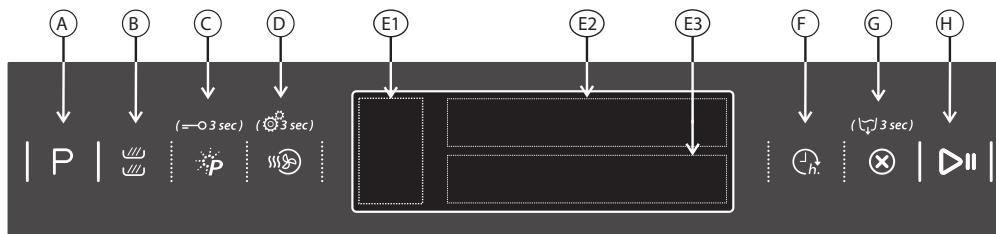

- |   |   |
|---|---|
| Ⓐ - Programválasztó gomb                                  | Ⓔ - Kijelző - információs terület   |
| Ⓑ - Multizone gomb  | Ⓕ - Kijelző - állapotjelző terület  |
| Ⓒ - PowerClean®/Gombzár (tartsa lenyomva 3 másodpercig)   | Ⓖ - Késleltetés   |
| Ⓓ - PowerDry®/Beállítások (tartsa lenyomva 3 másodpercig) | Ⓗ - Törlés/Visszaállítás (ha 3 másodpercig lenyomva tartja, leeresztheti a vizet) |
| Ⓔ - Kijelző - a beállításokat mutató terület              | Ⓘ - Start/Szünet  |

**i** Egyes jelzések elhelyezkedése típusonként eltérő lehet.

# AZ ELSŐ HASZNÁLAT

Az elektromos hálózathoz történő csatlakoztatás után a készüléket be kell programozni. A felhasználó a kijelzőn megjelenő utasítások segítségével beállíthatja a készüléket az első használatához.

## 1. A nyelv kiválasztása



A kívánt nyelv kiválasztásához nyomja meg a **[P]** gombot. A **[▶||]** gomb megnyomásával hagyja jóvá a kiválasztott nyelvet.

A nyelv megerősítését követően megtörténik a készülék beállítása.

## 2. A vízkeménység beállítása

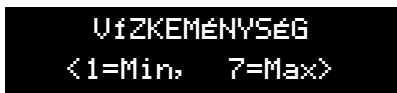

Alapértelmezett beállításként a vízkeménység 4-es szintre van állítva. A vízkeménységi szint módosításához nyomja meg többször a **[P]** gombot.

A kiválasztott szintet a **[▶||]** gomb megnyomásával erősítse meg. Az szintet a lenti táblázatnak megfelelően kell beállítani.

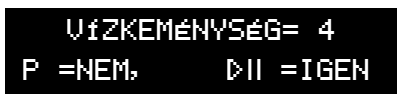

**⚠ Mosogatószerek**

Ha mosogatószert vagy -gélt használ, használjon regenerálósót is, a vízkeménységi szintet pedig állítsa be a lenti táblázatnak megfelelően.

A tabletták ugyan már eleve tartalmaznak sót, ennek ellenére javasoljuk a további só használatát.

1. Kérdezze meg a vízművektől a vízkeménységi értéket...			2. ... adja meg az alábbi értéket a mosogatógépen.		SÓ szükséges
Német keménységi fok °dH	Francia keménységi fok °fH	Angol keménységi fok °eH	Vízkeménységi szint	A kijelzőn látható érték	
0-5	0-9	0-6,3	Lágy	1	NEM
6-10	10-18	7-12,6	Közepes	2	
11-15	19-27	13,3-18,9	Átlagos	3	IGEN
16-21	28-37	19,6-25,9	Közepesen kemény	4	
22-28	38-50	26,6-35	Kemény	5	
29-35	51-63	35,7-44,1	Nagyon kemény	6	
36-50	64-90	44,8-62,4	Rendkívül kemény	7	

## 3. A sótartály feltöltése



A vízkeménység beállítása után a sótartályt vízzel és speciális regenerálósóval kell feltölteni. Első lépésként a tartályba 1,5 liter friss vizet kell tölteni.

A művelet jóváhagyásához nyomja meg a **[▶||]** gombot.

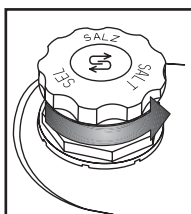
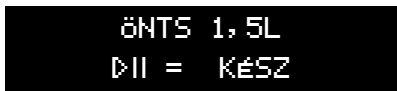

Csavarja le a kupakot.

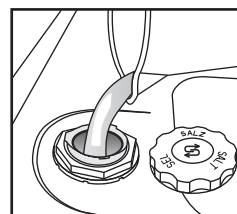

Töltse fel vízzel a sótartályt.

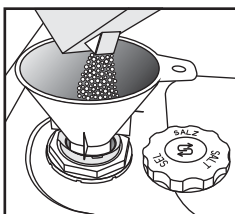
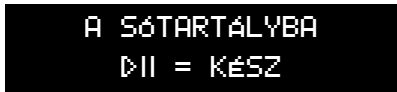
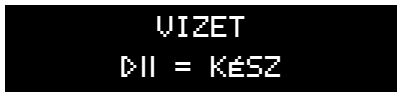

Adjon hozzá kizárólag mosogatógépekhez használható 1 kg speciális regenerálósót. Másféle só nem használható.

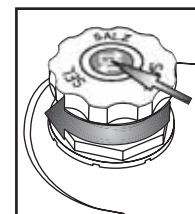

Csavarja rá a kupakot.

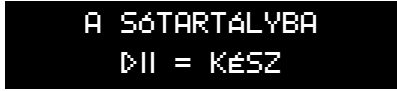
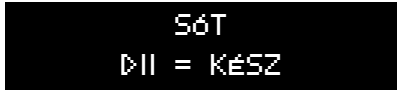
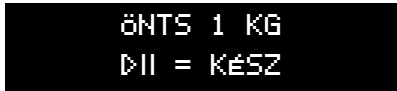
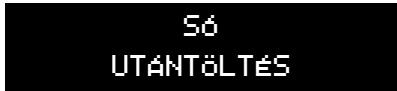

**⚠** A kupak körül lévő sómaradványokat el kell távolítani. A kiömlő sós oldat vagy sószemek mélyre hatoló korróziót okozhatnak, és helyreállíthatatlanul károsíthatják a rozsdamentes acél részeségeket.



#### 4. A mosogatószer típusa

MOSOGATÓSZER  
TÍPUS

HASZNÁLSZ

P = NEM, DII = IGEN

“ALL IN ONE”

P = NEM, DII = IGEN

TABLETTÁKAT?

P = NEM, DII = IGEN

Ennél a lépésnél feltétlenül válassza ki a használni kívánt mosogatószer típusát (**tabletta/kapszula** vagy **gél/por**).

Ha tablettás vagy kapszulás, többfázisú mosogatószert kíván használni, nyomja meg a  gombot, majd térjen át a **6. A csap megnyitása** pontra a következő oldalon.

A kijelzőn a  jelzés világít.

Ha gél vagy por állagú mosogatószert kíván használni, nyomja meg a  gombot, majd térjen át az **5. Az öblítőszer használata** pontra.

#### 5. Az öblítőszer használata\*

\*Ha az előző lépésben többfunkciós mosogatószert választott ki, ezt a lépést a készülék átugorja.

ÖBLÍTŐSZER  
UTÁNTÖLTÉSE

TÖLTSD AZ ÖBLI-  
TŐT DII = KÉSZ

TÖT AZ ADAGOLÓBA  
DII = KÉSZ

Nyomja meg a jobb oldali gombot az öblítőszer-adagoló kinyitásához.

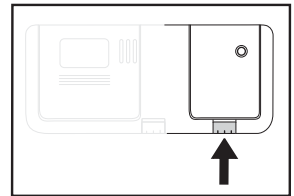

Tölts fel az adagolót a **MAX** jelig (~150 ml).

Legyen óvatos, és ne öntse mellé az öblítőszert a betöltéskor!

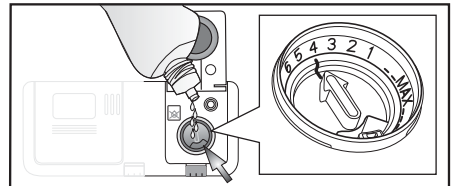

A feltöltés után teljesen csukja le a fedelet, és azonnal törölje le a véletlenül mellé öntött öblítőszert. Ez megakadályozza a túlzott habzást, ami ronthatja a mosogató eredményét.

A művelet jóváhagyásához nyomja meg a  gombot.

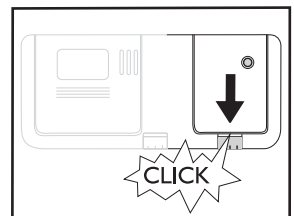

#### Az öblítőszer adagolásának beállítása (tabletták/kapszulák használata esetén nem szükséges)

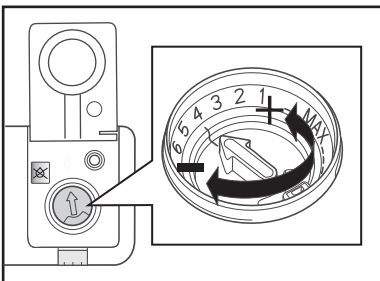

Az öblítőszer mennyiségét az alkalmazott mosogatószer szerint kell meghatározni. Minél alacsonyabb a beállítás, annál kevesebb öblítőszert kerül beadagolásra (*gyári beállítás: 4. állás*).

A zárófedél kinyitásához nyomja meg a gombot. Egy érmével vagy hasonló tárggyal forgassa el a nyílát a kívánt állásba. Az öblítőszert-adagolás beállítását követően csukja vissza a fedelet.



Ha az edények csikoszak, csökkentse az öblítőszert úgy, hogy a tárcsát egy alacsonyabb állásba (1-3) forgatja. Ha az edények szárítása nem tökéletes, növelje az öblítőszert úgy, hogy a tárcsát egy magasabb állásba (5-6) forgatja. A műanyag edények nehezebben száradnak meg, és ez akkor sem változik, ha magasabb pozícióban állít be. Lehetséges, hogy az öblítőszert tartalmazó mosogatószereknek csak hosszabb programnál van megfelelő hatásuk. Rövid programoknál mosogatószert-maradvány jelentkezik (ha szükséges, használjon mosogatóport). Az öblítőszert tartalmazó mosogatószerek sokszor túl sok habot képeznek.

## 6. A csap megnyitása

VÍZSZELEP  
KINYITÁSA

NYISSA KI A  
▶|| = KÉSZ

VÍZSZELEPET  
▶|| = KÉSZ

Ellenőrizze, hogy a vízcsap nyitva van-e. Ha nincs, nyissa ki, majd a ▶|| gomb megnyomásával hagyja jóvá.

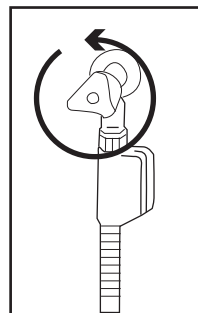

## 7. Első ciklus

A MOSÁS  
ELSŐ CIKLUSA

INDÍTSD EL AZ  
▶|| = OK

INTENZÍV CIKLUST  
▶|| = OK

HOGY BEFEJEZED  
▶|| = OK

A TELEPÍTÉST  
▶|| = OK

A készülék normál használata előtt javasoljuk az **Intenzív** ciklus futtatását a készülék kalibrálásához.

Tegyen mosogatószert az **A** jelű adagolóba (lásd lent), majd nyomja meg a ▶|| gombot.

A **[P]** gomb megnyomásával válassza ki az **Intenzív** programot, nyomja meg a ▶|| gombot, és csukja be a készülék ajtaját.

Az első ciklus akár 20 perccel is hosszabb lehet az automatikus kalibrálási művelet miatt.

A művelet után a készülék készen áll a normál használatra.

## A MOSOGATÓSZER HOZZÁADÁSA



**KIZÁRÓLAG A MOSOGATÓGÉPHEZ VALÓ MOSOGATÓSZERT HASZNÁLJON A GYÁRTÓ AJÁNLÁSA SZERINT!**

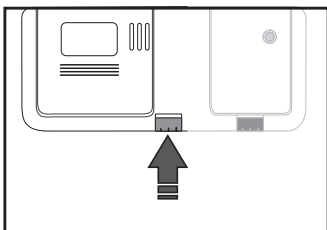

A bal oldali szürke retesz megnyomásával nyissa ki az adagolót.

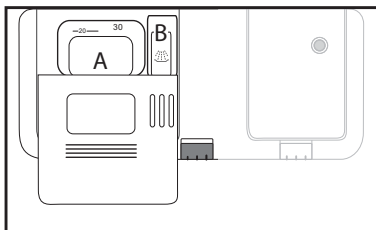

Az adagolóban két rekesz található. Az **A** jelű rekesz a fő mosogatóshoz szükséges mosogatószerhez való. A **B** jelű rekesz a további mosogatószerhez használatos.

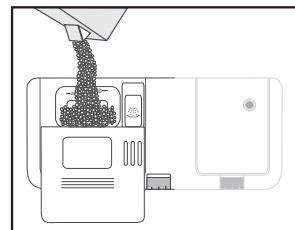

A mosogatószer behelyezése: por/gél az **A** jelű rekeszbe.

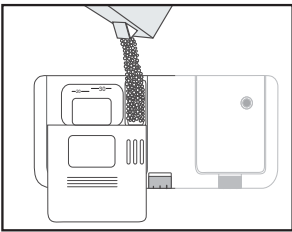

Ha az edények nagyon szennyezettek, töltsön a **B** jelű rekeszbe 5 gramm mosogatószert.

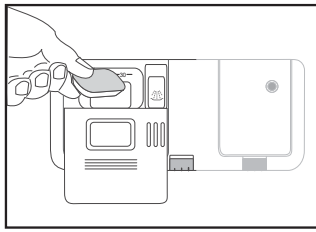

Ha egyetlen adagban (tabletta/kapszula) többfunkciós mosogatószert használ, azt az **A** jelű rekeszbe helyezze bele. Ebben az esetben a **Tabletta** opciót kell kiválasztania.

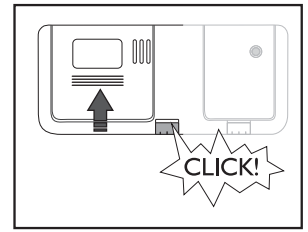

A megjelölt bordákat megnyomva zárja a fedelet.



Egy ciklushoz csak egy tablettát/kapszulát használjon, és azt mindig a mosogatószer-adagolóba helyezze. Néhány tablettá-/kapszulatípus nem tud teljesen feloldódni a rövidebb (**Finom, Gyors**) programok során. A tablettát/kapszulát az edénytartó aljába helyezve elősegítheti az oldódást és a mosogatóst.

## A KOSARAK FELTÖLTÉSE



Az edényeket úgy helyezze el, hogy az edény üregeiben ne maradjon víz, és a szűrőkarok szabadon foroghassanak. Kizárólag mosogatógépben való tisztításra alkalmas edényeket szabad a készülékbe tenni. A mosogatógépben **ne** mosogasson fa-, alumínium-, ón-, ezüst- és mintás (nem mázas) edényeket. A kosarakban az edényeket (pl. tányérok, tálak, fazekak) úgy helyezze el, hogy a víz lefelé folyhasson.

## Evőeszköztartó

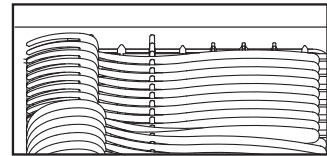
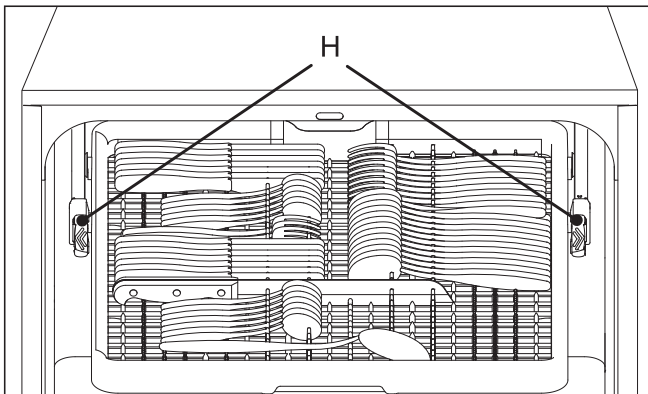

A hosszú konyhai eszközöket a kosár **elülső részébe** pakolhatja (ha a hosszabb eszközök nem férnek el az evőeszköztartóban, a felső kosárban lévő összecsukszható lapokra is teheti őket).

A hosszú késeket úgy pakolja be, hogy a nyelük **balra** nézzen.

**Az evőeszköztartó eltávolítása (ha van ilyen opció)** - Ha a felső kosárba talpas poharakat szeretne helyezni, érdemes eltávolítania az evőeszköztartót.

- Nyissa ki a két rögzítőelemet **H** a kosárról való levételhez. Amikor az evőeszköztartó a helyén van, a rögzítőelemeknek zárva kell lenniük.

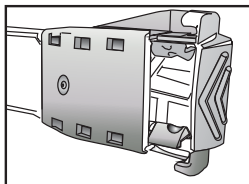

NYITVA

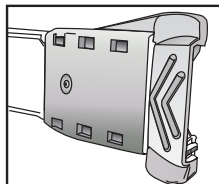

ZÁRVA

## Felső kosár

A felső kosárba poharakat, csészéket és tálakat helyezhet. A kosár jobb oldalába a kisebb edényeket (teás- vagy kávéscsészéket) helyezheti.

Az összecuszkható lapok (A) kihajtva talpas poharak, hosszú eszközök és kávéscsészék betöltésére alkalmasak.

A tányértartók (B) lehajthatók, ha tálakat szeretne bepakolni.

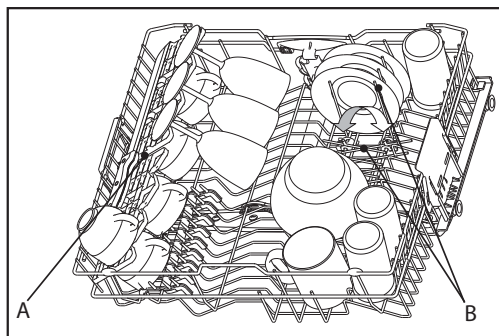
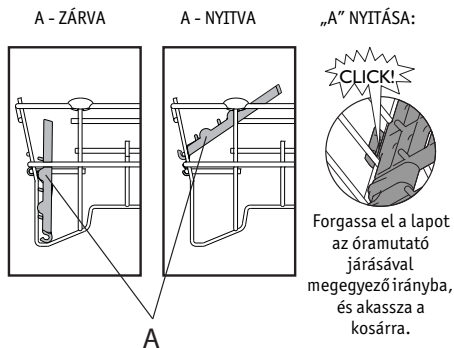

Ha a kosarat az alsó pozícióba állítja, akár 20 cm átmérőjű desszertes tányérokat is elhelyezhet. A felső kosár magasságának beállítási utasításait lentebb találja.

**A felső kosár magasságának beállítása (ha elérhető)** - Hasznos lehet a felső kosár felemelése, hogy több hely legyen a nagyobb edények alsó kosárba történő elhelyezéséhez. Erressze le, hogy hosszú, talpas poharakat is behelyezhessen.

- Fogja meg és vegye ki a két oldalsó kart (C) (ugyanazon a szinten kell lenniük), és emelje fel vagy engedje le a felső kosarat.

**A felső kosár eltávolítása (ha elérhető)** - Hasznos lehet a felső kosár eltávolítása a nagyobb edények alsó kosárba történő elhelyezéséhez.

- Nyissa ki a két rögzítőelemet (D) a kosárról való levételhez. Amikor a felső kosár a helyén van, a rögzítőelemeknek mindig zárva kell lenniük.

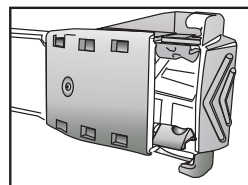
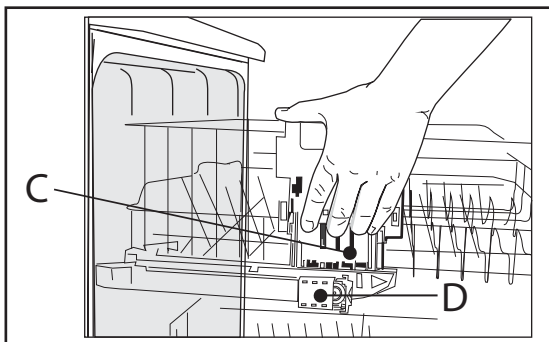

ZÁRVA

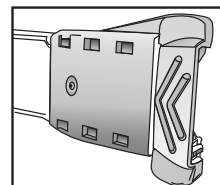

NYITVA

## Alsó kosár

Az alsó kosárba tányérok és fazekak tölthetők be.

A függőleges tányértartók (E) szükség esetén lehajthatók, hogy több hely legyen a lábasok számára.

Amikor a **Multizone** opció ki van választva, az evőeszközkosarat (F) (bizonyos modelleknél tartozék) az alsó kosárba lehet helyezni.

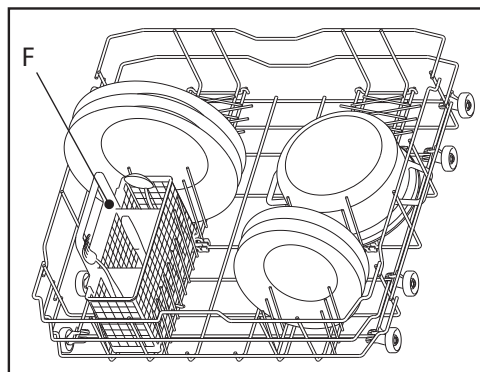
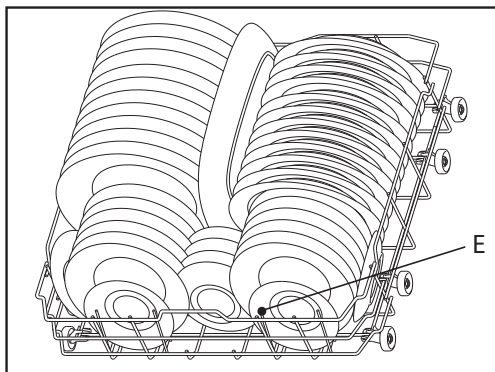

## A PowerClean® használata

A PowerClean® tisztítás speciális fűvókarendszer révén célzott és intenzív mosogatást biztosít azon táányérok és edények számára, amelyek a PowerClean® tisztítási terület középre vannak behelyezve.

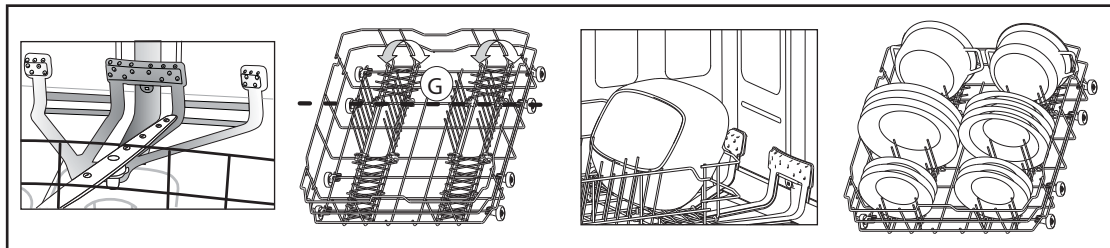

1. A hátsó táányértartókat lehajtva állítsa be a PowerClean® G területét, hogy be lehessen pakolni a fazekakat.
2. Pakolja be a fazekakat és lábasokat függőlegesen megdőntve a PowerClean® területére. A fazekakat a nagynyomású vízugarak felé kell megdőnteni.

## PROGRAMOZÁS

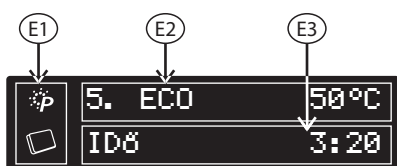

Az elérhető programok és beállítások listája a következő oldalon lévő programtáblázatban található. A készülék bekapcsolásához nyomja meg a [P] gombot.

A [P] gomb megnyomásával válassza ki az edények szennyezettségi fokának megfelelő programot a Programtáblázat segítségével. Az alábbi információk jelennek meg a kijelzőn:

- (E1) Aktív kiegészítő beállítások
- (E2) A kiválasztott program jelzése
- (E3) A program rövid leírása és időtartama, és a program állapota

Program, kiegészítő beállítás vagy Késleltetés kiválasztása esetén nyomja meg a [▶||] gombot, és csukja be az ajtót 3 másodpercen belül a kiválasztott program elindításához.

### Program szüneteltetése (pl. ha be kíván tenni egy edényt):

- Nyomja meg a [▶||] gombot, vagy óvatosan nyissa ki az ajtót (a program szünetel), és helyezze be az edényeket (ügyeljen a FORRÓ GŐZRE!).
- Nyomja meg a [▶||] gombot, és csukja be az ajtót 3 mp-en belül a ciklus újbóli elindításához (a program attól a ponttól folytatja a ciklust, ahol az félbeszakadt).



### A folyamatban lévő program törlése vagy megváltoztatása:

- Tartsa lenyomva a [X] gombot 3 másodpercig a folyamatban lévő program törléséhez (a víz leeresztése akár 1 percig is tarthat, majd a készülék kikapcsol).
- Ha röviden megnyomja a [P] gombot, a készülék aktív állapotba kerül.
- Válasszon ki egy új programot a [P] gomb megnyomásával.
- Nyomja meg a [▶||] gombot, és csukja be az ajtót.

A program működési ideje alatt a program állapota (vonal) és a program aktuális fázisa, valamint a befejezésig hátralévő idő a kijelzőn látható:



A ciklustól függően a kijelzőn további információk is láthatók lehetnek:

- **6. ÉRZÉK** - animációval (a vonalon) - az érzékelő az edények szennyezettségi fokának megfelelően állítja be az időt, az energiát és a vízfogyasztást. Ez a funkció csak a 6th Sense programban érhető el.
- **MOSÁS** - fő mosogatás.
- **ÖBLÍTÉS/ÖBLÍTÉS (HIDEG)** - a program öblítési fázisa.
- **AKTÍV SZÁRÍTÁS** - szárítás a PowerDry® technológia segítségével.
- **SZÁRÍTÁS** - a program szárítási fázisa.
- **KALIBRÁCIÓ** - a készülék kalibrálja az érzékelőjét.

Amikor a program befejeződik, a kijelzőn a következő látható:



A kijelzőn további információk is megjelenhetnek:

- **OBLÍTÓ KIEGÉSZÍT** - töltsön be öblítőszer.
- **SÓ KIEGÉSZÍTÉSE** - töltsse fel a sótartályt.
- **SZŐRŐ ELLENŐRZ.** - tisztítsa meg a szűrőket, amikor szükséges.

































30 másodperc elteltével a készülék kikapcsol.



Nyissa ki a készülék ajtaját (ügyeljen a forró gőzre!), és az alsó kosárral kezdve vegye ki az edényeket.

Ha a sótartályt vagy az öblítőszer-adagolót fel kell tölteni, azt legjobb közvetlenül a következő ciklus elindítása előtt megtenni.

## PROGRAMTÁBLÁZAT

Program			A program leírása (betöltési információk)	Választható beállítások	Mosogatószer		Fogyasztás		A program időtartama <sup>a</sup> (perc)	Szárítási fázis
Sz.	Név				A	B	Víz (liter)	Energia (kWh)		
1	<b>6th Sense</b>	40-70 °C	Normál szennyezettségű edényekhez, amelyeken nincsenek rászáradt ételmaradékok. Érzékeli a szennyezettség szintjét az edényeken, és a programot ennek megfelelően állítja be. Amikor az érzékelő a szennyezettségi szintet méri fel, a kijelzőn egy animáció látható, és frissül a mosogatási ciklus időtartama. Ennél a programnál automatikusan aktiválódik a PowerClean® funkció. A kikapcsoláshoz nyomja meg a PowerClean® tisztítás gombot a kezelőpanelen.	   	X	X	7,5-13	0,95-1,45	85-165	Teljes
2	<b>Előmosogatás</b>	Hideg	Ezt a programot olyan edényekhez használhatja, amelyeket később szeretne elmosogatni.	 	—	—	4,0	0,01	14-16	Nincs
3	<b>Finom</b>	40 °C	Ezt a programot enyhén szennyezett edényekhez használja, például poharakhoz és csészékhez.	  	—	X	10,5	0,85	105-114	Enyhe
4	<b>Gyors</b>	45 °C	Ezt a programot olyan enyhén szennyezett edényekhez használja, amelyeken nincsenek rászáradt ételmaradékok.	 	—	X	11,0	0,85	30-50	Nincs
5	<b>Eco<sup>b</sup></b>	50 °C	Átlagosan szennyezett edényekhez használható program, amely az összesített energia- és vízfogyasztás tekintetében a leghatékonyabb.	   	X	X	10,0	0,822	200	Teljes
6	<b>1ó Wash&amp;Dry</b>	55 °C	Enyhe vagy átlagos szennyezettségű edényekhez használható program. A rászáradt ételmaradékokat nem tartalmazó, illetve a friss szennyeződések tartalmazó edények tisztításához alkalmas program.	  	X	X	11,0	1,30	60	Teljes
7	<b>Mindennapi</b>	60 °C	Átlagosan szennyezett edényekhez használható program.	  	X	X	11,0	1,15	80-90	Teljes
8	<b>Intenzív</b>	65 °C	Erősen szennyezett edényekhez, különösen serpenyőkhöz és lábasokhoz ajánlott program.	   	X	X	15,0	1,60	145-155	Teljes
9	<b>Halk</b>	50 °C	Átlagosan szennyezett edényekhez használható program; kíméletes és halk az alacsonyabb víznyomásnak köszönhetően.	 	X	X	14,0	1,20	290-299	Teljes
10	<b>Pára</b>	70 °C	Gőztisztítást is magában foglaló program az erősen szennyezett edények, fazekak és lábasok tisztítására. Nincs szükség áztatásra vagy kézi előmosogatásra.	   	X	X	14,5	1,75	165-175	Teljes

a. A programok adatai normál feltételek mellett és az alapértelmezett funkciók használatával lettek megállapítva. Az adatok a környezeti feltételek és az alkalmazott beállítások függvényében változhatnak. Szenzorprogramoknál akár 20 perces eltérés is lehet a készülék automatikus kalibrálási rendszere miatt.

b. Referenciaprogram az energiatakarékosági jelöléshez az EN 50242 sz. szabvány előírásaival összhangban. – Megjegyzés a bevizsgáló intézetek számára: Az EN/szabvány szerinti töltési összehasonlító tesztre és az egyéb tesztekre vonatkozó adatokért írjon a következő címre: „contact@whirlpool.com”.



Energiafelhasználás: Készenléti módban: 1,50 W/Kikapcsolt állapotban: 0,50 W.

## KIEGÉSZÍTŐ BEÁLLÍTÁSOK

Mindegyik programnál rendelkezésre állnak további beállítási lehetőségek. Az adott programokhoz használható beállítások teljes listája az előző oldalon lévő **Programtáblázatban** található. Az aktív beállítások a kijelző **Beállítások területén** láthatók.



**Multizone** - a funkció segítségével kiválaszthatja a kívánt mosogatási zónát. A gomb megnyomásával válasszon az alábbi mosogatási zónák közül:

1. Az összes kosár mosogatása (*alapértelmezett*).
2. A felső kosár és az evőeszközkosár mosogatása. A kijelzőn a  szimbólum világít.
3. Az alsó kosár és az evőeszközkosár mosogatása. A kijelzőn a  szimbólum világít.

A kijelzőn az összes információ megjelenik.

Amikor a funkció aktív, a kijelzőn világít a  szimbólum.



(=O 3 sec)

**PowerClean®/Gombzár** - a nagy nyomású vízsugaraknak köszönhetően ez az opció intenzívebb és hatékonyabb mosogatást biztosít az alsó kosár meghatározott területén. Amikor a funkció aktív, a kijelzőn világít a  szimbólum. Tartsa lenyomva a gombot 3 másodpercig a kezelőpanel zárolásához vagy feloldásához. Amikor ez a beállítás ki van választva, a gyermekek nem tudják véletlenül elindítani a mosogatógépet a kezelőpanelen lévő gombok megnyomásával.

A beállítás aktiválásához tartsa lenyomva a gombot 3 másodpercig a **BILLENTYŐ BLOKÁD Bekapcsolva** üzenet jelenik meg a kijelzőn.

A panel feloldásához ismételje meg a műveletet a **BILLENTYŐ BLOKÁD Kikapcsolva** üzenet jelenik meg a kijelzőn.

Amikor a gombzár aktív, bármely gomb megnyomásakor a **BILLENTYŐ BLOKÁD Bekapcsolva** üzenet jelenik meg a kijelzőn.



(=O 3 sec)

**PowerDry®/Beállítások** - ez a technológia kiváló szárítást eredményez a mosogatógép belsejében végbemenő páralecsapódási folyamat révén.

Amikor a beállítás aktív, a kijelzőn világít a  szimbólum.

Tartsa lenyomva a gombot 3 másodpercig a beállítási lehetőségek megnyitásához. A beállítással kapcsolatos bővebb információkért nézze át a 12. oldalt.



**Késleltetés** - a gomb (többszöri) megnyomásakor késleltethető a programindítás.

30 perc és 24 óra közötti időtartam állítható be. A gomb minden egyes megnyomására a késleltetett indítás:

- 30 perccel növekszik, ha a kiválasztott érték 4 óra alatti,
- 1 órával növekszik, ha a kiválasztott érték 12 óra alatti,
- 4 órával növekszik, ha a kiválasztott érték meghaladja a 12 órát.

Ezt követően nyomja meg a  gombot. A mosogatógép a beállított időpontban elindul.

Ha ezt a beállítást törölni kell, nyomja meg többször a **Késleltetés** gombot.

A kijelzőn a következő látható:

A „” villog.



(=O 3 sec)

**Törés/Alaphelyzetbe állítás** - nyomja meg ezt a gombot a kezelőpanel kikapcsolásához. Ha 3 másodpercig lenyomva tartja egy program futása közben, akkor a program törlődik, és a rendszer leereszti a vizet.

Ha egy program futása közben és a késleltetett indítás kiválasztásakor nyomja meg, akkor törli a kiválasztást, és visszatér az előző ciklus és beállítás kiválasztásához.



**START/SZÜNET** - nyomja meg a gombot, vagy nyissa ki az ajtót a mosogatási ciklus közben a ciklus szüneteltetéséhez.

A ciklus folytatásához ismét nyomja meg a gombot, és zárja be az ajtót 3 másodpercen belül.





**Működésjelző (ha van)** - a padlóra világító LED-fény jelzi a mosogatógép működését.

## MENÜ/BEÁLLÍTÁSOK

### BEÁLLÍTÁSOK

Nyomd meg a P-t  
opció beál. célj



Nyomd m. a ▷||  
Mevált céljából

A készülék bármely paraméterének módosításához 3 másodpercig tartsa lenyomva a  gombot.  
A kijelzőn a **BEÁLLÍTÁSOK** szó jelenik meg. A  gomb megnyomásával lépegethet a választható értékek között.  
Ha bármelyik beállítási lépésből ki szeretne lépni, nyomja meg a  gombot.

#### 1. Tabletta



P TABLETTA  
 ▷|| Bekapcsolva

P TABLETTA  
▷|| Kikapcsolva

A Tabletta beállításának be- és kikapcsolásához nyomja meg a  gombot.  
A következő beállítás eléréséhez nyomja meg a  gombot.  
A beállítás kiválasztásakor a  szimbólum világít.



#### 2. Hang

P HANG  
▷|| Bekapcsolva

A hang be- és kikapcsolásához nyomja meg a  gombot.  
A következő beállítás eléréséhez nyomja meg a  gombot.

#### 3. Keménységi fok

P ÜZKEMÉNYS.  
▷|| Üzsszint 4



A keménységi fok módosításához nyomja meg a  gombot.  
A keménységi foknak megfelelő pontos szint beállításához nézze át a táblázatot a 4. oldalon.  
A jóváhagyáshoz nyomja meg a  gombot.

#### 4. A kijelző fényereje

P VILÁGOSSÁG  
▷|| Magas



P VILÁGOSSÁG  
▷|| Közepes

P VILÁGOSSÁG  
▷|| Alacsony

A kijelző fényerejének módosításához nyomja meg a  gombot.  
Három szint közül választhat: *Magas, Közepes és Alacsony*.  
A következő beállítás eléréséhez nyomja meg a  gombot.

#### 5. Nyelv

P NYELV  
▷|| MAGYAR

A nyelv kiválasztásához nyomja meg a  gombot.  
A következő beállítás eléréséhez nyomja meg a  gombot.



## 6. A gyári alapértékek visszaállítása

P GYARI BEALLIT.  
▶|| OK

Ez a funkció lehetővé teszi a készülék gyári alapértékekre történő visszaállítását. A funkció használatához nyomja meg a ▶|| gombot.

Először a beállítási varázsló jelenik meg.

Ismét be kell állítania minden paramétert, így a nyelvet is.

## 7. Kilépés

P KILÉPÉS  
▶|| OK

Ha ki szeretne lépni a menüből, nyomja meg a ▶|| gombot. Nyomja meg a P gombot, hogy visszatérjen az első lépéshez.

## KARBANTARTÁS ÉS ÁPOLÁS

Higiéniai okokból ajánlott havonta legalább egyszer lefuttatni egy magas hőmérsékletű ciklust (pl. Intenzív). Ez segít tisztán és hibátlan állapotban tartani a készüléket, illetve megakadályozza a kellemetlen szagok megjelenését.

### A szűrők tisztítása

Ellenőrizze és szükség esetén tisztítsa meg a szűrőket.

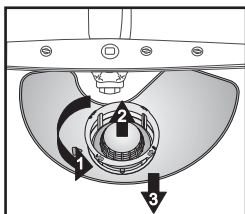

Csavarja ki a mikroszűrőt (1), vegye ki (2), és vegye ki a finomszűrőt (3).

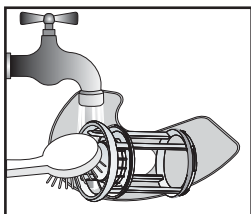

Folyó víz alatt öblítse le.

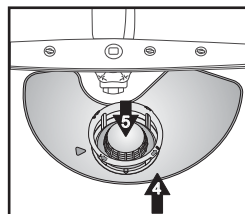

Helyezze be.

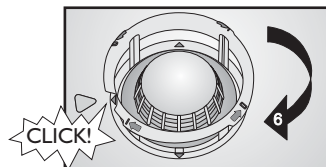

Csavarja be a mikroszűrőt - FIGYELJEN A JELZÉSRE!

### A szórókarok tisztítása

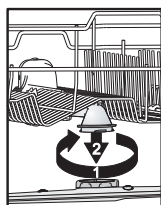

Csavarja ki és távolítsa el a felső kart.

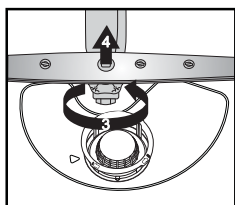

Csavarja ki és távolítsa el az alsó kart.

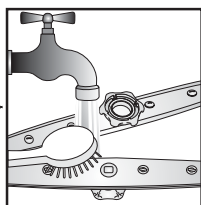

Folyó víz alatt tisztítsa meg a fúvókákat (szükség esetén használjon fogpiszkálót).

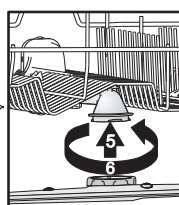

Helyezze be és csavarja szorosan a helyére a felső és alsó kart.

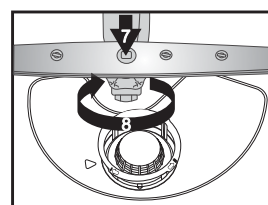



Ha a mosogatógép működésében zavar lépne fel, az alábbiak ellenőrzésével próbálja meg orvosolni a problémát, **mielőtt felvenné a kapcsolatot a Vevőszolgálattal**. Az alábbi műveletek lehetővé teszik a rendellenességek nagy részének kiküszöbölését és a készülék működőképességének gyors helyreállítását.

A készülék...	Lehetséges okok...	Megoldások...
A kijelzőn olvasható felirat: <b>SÓ ELLENŐRZÉSE</b> vagy <b>SÓ KIEGÉSZÍTÉSE</b>	A sótartály üres.	Töltse fel a tartályt sóval (lásd 4. oldal). Állítsa be a keménységi fokot (lásd 4. oldal).
A kijelzőn olvasható felirat: <b>ÖBLÍTŐ ELLENŐR.</b> vagy <b>ÖBLÍTŐ KIEGÉSZÍT</b>	Az öblítőszer-adagoló üres.	Töltse fel az adagolót öblítőszerrel (lásd 5. oldal).
...nem működik/nem kapcsol be.	Be kell kapcsolni a készüléket.	Ha nincs áramellátás, ellenőrizze a biztosítékot a lakásban.
	A készülék ajtaja nincs bezárva.	Ellenőrizze, hogy a készülék ajtaja be van-e zárva.
	A „Késleltetés” BE van kapcsolva.	Ellenőrizze, hogy kiválasztotta-e a „Késleltetés” funkciót. Ha kiválasztotta, a készülék a beállított idő elteltével indul el. Szükség esetén ÁLLÍTSA ALAPHELYZETBE a készüléket a  gomb megnyomásával, vagy indítsa el a ciklust azonnal a  gomb megnyomásával.
A kijelzőn olvasható felirat: <b>VÍZHIÁNY</b> <b>KAPCS. ELLENŐRZ.</b> <b>TÖBB INFORMÁCIÓ</b> <b>ELÉRHETŐ A HASZN</b> <b>UTASÍTÁSBAN</b> <b>(CODE F6-E1)</b>	A vízcsap zárva van.	A vízcsapnak nyitva kell lennie.
	Túl alacsony a víznyomás.	A vízcsapnak teljesen nyitva kell lennie a vízbevezetés alatt (minimális kapacitás: 0,5 liter/perc).
	Megtört a vízbevezető cső, vagy eltömődtek a bemeneti szűrők.	A vízbevezető cső nem lehet megtörve, és a vízcsap csatlakozójának szűrője nem lehet elszennyeződve vagy eltömődve.
A kijelzőn olvasható felirat: <b>MOSÁS SZÜNETEL</b> <b>ELLEN. A KIFOLYÓT</b> <b>TÖBB INFORMÁCIÓ</b> <b>ELÉRHETŐ A HASZN</b> <b>UTASÍTÁSBAN</b> <b>(CODE F8-E1)</b>	A szűrők szennyezettek.	Tisztítsa meg a szűrőket.
	A lefolyócső megtört.	A lefolyócső nem törhet meg.
	A szifon csőcsatlakozása zárva van.	El kell távolítani a szifon csőcsatlakozásából a zárólemezt.
A kijelzőn olvasható felirat: <b>MOSÁS SZÜNETEL</b> <b>ELLEN. A SZÖRÖT</b> <b>TÖBB INFORMÁCIÓ</b> <b>ELÉRHETŐ A HASZN</b> <b>UTASÍTÁSBAN</b> <b>(CODE F6-E3)</b>	A szűrők vagy a szűrőkarok szennyezettek.	Tisztítsa meg a szűrőket és a szűrőkarokat.
	Túl kevés víz van a készülékben.	A homorú darabokat (pl. tálak, csészék) úgy kell elrendezni, hogy azok lefelé nézzenek a kosárban.
	A lefolyócső rosszul van bekötve.	A lefolyócsövet megfelelően kell bekötni (a magasra szerelt készülékeknél hagyjon min. 200-400 mm-t a készülék alsó szélétől) - lásd a Szerelési útmutatót.
	A hab szintje magas.	Ismételje meg a ciklust mosogatószer nélkül, vagy várjon, amíg a hab eltűnik.
A kijelzőn olvasható felirat: <b>NYOMD A </b> <b>ÉS ZÁRD AZ AJTÓT</b>	Az ajtót nem csukta be a  gomb megnyomását követő 3 másodpercen belül.	Nyomja meg ismét a  gombot, és csukja be a készülék ajtaját 3 másodpercen belül.
A kijelzőn olvasható felirat: <b>CSUKD BE</b> <b>AZ AJTÓT</b>	Az ajtót nem nyitotta ki a ciklusok között.	Vegye ki az edényeket a készülékből (ha korábban nem tette meg), majd nyissa ki és csukja be az ajtót.
A kijelzőn olvasható felirat: <b>ZÁRJA EL A VIZET</b> <b>HÍVJA A SZERVIZT</b> <b>TÖBB INFORMÁCIÓ</b> <b>ELÉRHETŐ A HASZN</b> <b>UTASÍTÁSBAN</b> <b>(CODE F8-E1)</b> vagy A kijelzőn más hibák is megjelennek: <b>Fx-Ey</b>	A készülék műszakilag hibás.	Hívja a gyártó ügyfélszolgálatát (adja meg a hibakódot). Zárja el a vízcsapot.
<p><b>Miután végrehajtotta a fenti műveletet, a hibaüzenetnek törlődnie kell. Az esetek nagy részében a rendellenesség így megszűnik.</b></p> <p><b>ALAPHELYZETBE ÁLLÍTÁS:</b></p> <ul style="list-style-type: none"> <li>- Tartsa lenyomva a  gombot 3 másodpercig;</li> <li>- Csukja be az ajtót;</li> <li>- Legfeljebb 1 percig automatikus vízleeresztés történik;</li> <li>- A készülék bekapcsolásra kész.</li> </ul>		

Az edények és evőeszközök...	Lehetséges okok...	Megoldások...
...nem tökéletesen tiszták/az edényeken ételmaradék van.	Túl kevés hely van az edények között (a homorú darabok rossz elrendezése a kosárban).	Úgy helyezze el az edényeket, hogy azok ne érjenek egymáshoz. A homorú darabokat (pl. tálak, csészék) úgy kell elrendezni, hogy azok lefelé nézzenek a kosárban.
	Túl kevés a mosogatószer, a mosogatószer túl régi vagy helytelenül van tárolva.	Szükség esetén használjon több mosogatószert, betartva a gyártó adagolásra vonatkozó utasításait. A mosogatószert mindig száraz helyen tárolja, és ne tárolja hosszú ideig.
	A hőmérséklet nem elég magas az erősen szennyezett edényekhez.	Erősen szennyezett edények esetén válasszon magasabb hőmérséklettel rendelkező mosogatóprogramot (lásd a programtáblázatot a 10. oldalon).
	A készülék feltöltése az alsó és a felső kosár használatával a „1/2 Tele/Multizone” opció egyidejű alkalmazása mellett.	Ha kiválasztja a „1/2 Tele/Multizone” opciót (ha rendelkezésre áll), ne feledje, hogy csak a felső kosarat, vagy csak az alsó kosarat pakolja meg a mosogatósi teljesítmény növelése és így az optimális mosogatósi eredmények elérése érdekében.
	Eltömődött szűrőkarok, szennyezett vagy nem megfelelően beszerelt szűrők.	A szűrőkarok nem lehetnek eltömődve, a szűrők nem lehetnek szennyezettek, és a szűrőket megfelelően kell beszerelni (lásd a 13. oldalon a „Karbantartás és ápolás” című fejezetet).
	A szűrőkarok mozgását az edények vagy az evőeszközök akadályozzák.	A szűrőkaroknak szabadon kell fogniuk, az edények és evőeszközök nem akadályozhatják mozgásukat.
...lerakódások vannak: a regenerálósó lerakódásai.	A víz túl kemény.	A nagyon kemény vízű területeken gyakrabban kell regenerálósót betölteni (lásd a 4. oldalon).
	A sótartály kupakja nyitva van.	Jól zárja le a sótartály kupakját.
	Nincs elég öblítőszer.	Ha kombinált hatású mosogatószert használ (tabletta/kapszula), próbáljon több öblítőszerrel betölteni.
...nem száradtak meg.	A műanyag tartók rosszul száradnak.	A szintetikus anyagok rosszul száradnak; ha a ciklus végén nedvesek, törölje azokat szárazra.
	A tiszta edények a készülékben maradtak hosszabb ideig a ciklus befejeződése után (pl. amikor a Késlettelés opciót használta).	Ilyen esetben a vízcepppek jelenléte az edényeken és a készülék oldalfalain normális jelenség. Próbálkozzon az ajtó kinyitásával 5 perccel azelőtt, hogy kipakolná az edényeket.
	A homorú darabok rossz elrendezése a kosárban.	Az edényeket úgy helyezze el, hogy az üregükben ne maradjon víz.
	Helytelen öblítőszer-adagolás.	Növelje az öblítőszer adagját (lásd 5. oldal).
	Gyors program van kiválasztva.	A Gyors program (40 °C/45 °C) enyhén szennyezett edények gyors elmosogatására szolgál. Ha közepesen/erősen szennyezett edényekből álló teljes töltetűre használja, előfordulhat, hogy az edények nem száradnak meg teljesen. Ebben az esetben válasszon normál hosszúságú programot. A legjobb eredmények elérése érdekében hagyja nyitva az ajtót a program befejeződése után, és várjon 15 percet, mielőtt kipakolná a készüléket.
...műanyag részei elszíneződtek.	Paradicsomlé/sárgarépalé.	Többek között a paradicsomszós a műanyag részek elszíneződését okozhatja. Mosogatópor használata ajánlott, mivel az lehetővé teszi kissé magasabb dózis alkalmazását a jobb fehérités érdekében. Használjon magasabb hőmérsékletű programokat.
...matt poharak stb.	Mosogatógépből való mosogatóra nem alkalmas edények (porcelán).	Kizárólag mosogatógépből való tisztításra alkalmas edényeket és poharakat szabad a készülékbe tenni.
...eltávolítható lerakódások a poharakon.	Poharakhoz nem alkalmas programok használata.	Az edényeket együtt kell bepakolni, kerülve, hogy egymáshoz érjenek. Ne tegye az üvegarukat másokkal együtt a kosarakba. Használjon poharakhoz alkalmas programot.
...a poharak nem csillognak.	Mosogatógépből való mosogatóra nem alkalmas poharak (porcelán).	Ez a jelenség visszafordíthatatlan. A következőket javasoljuk a jövőre nézve: <ul style="list-style-type: none"> <li>- Módosítsa a vízlágyító-adagolás rendszerének vezérlését.</li> <li>- Legyen körültekintő - tartsa be az ajánlott mosogatószer-adagolást.</li> <li>- Kombinált hatású tabletták esetén olvassa el a mosogatószer gyártójának ajánlásait.</li> </ul>

Az edények és evőeszközök...	Lehetséges okok...	Megoldások...
...a teáscsészék elszíneződése és szennyeződése nem tűnik el a mosogatógépben való mosogatás után.	A fekete teában jelen lévő tein.	Teafoltok esetén a fehéritési hatás javítása érdekében tegyen egy teáskanál szódabikarbónát a mosogatószer mellé a mosogatószer-adagolóba.
...rozsdafoltok.	Az előmosogatás program nem volt használatban.	A sót vagy savat tartalmazó ételmaradékok rozsdafoltot okozhatnak a rozsdamentes acél evőeszközökön is. Ezért ha csak később mosogatta el az edényeket, mindig használja az Előmosogatás programot.
...más foltok.	Nagyon kevés az öblítőszer.	Foltok megjelenésekor növelje meg az öblítőszer mennyiségét (lásd 5. oldal). Ha kombinált hatású mosogatószert használ (tabletta/kapszula), próbáljon több öblítőszeret betölteni.
...csíkok.	Túl sok az öblítőszer.	Csíkok megjelenésekor csökkentse az öblítőszer mennyiségét (lásd 5. oldal). Ha öblítőszer tartalmazó kombinált hatású mosogatószert alkalmaz (tabletta/kapszula), ne töltsön a gépbe külön öblítőszeret.
...hab	Helytelen mosogatószer-/öblítőszer-adagolás.	Csak a szükséges mennyiségű mosogatószert/öblítőszeret használja, mivel a túlzott mennyiségek habképződéshez vezethetnek.

Ha a fenti ellenőrzések végrehajtása után a hiba továbbra is jelentkezik, húzza ki a hálózati csatlakozót, és zárja el a vízcsapot. Vegye fel a kapcsolatot a Vevőszolgálattal (lásd a jótállást).

A Vevőszolgálat felkeresése előtt jegyezze fel az alábbiakat:

- a hiba leírását;
- a mosogatógép típusszámát;
- a szervizkódot (az ajtóbelső jobb oldalán lévő öntapadós címkén szereplő számot):



5019 300 02780

