

# KASDIENIO NAUDOJIMO VADOVAS



**DĖKOJAME, KAD ĮSIGIJOTE „WHIRLPOOL GAMINĮ.**  
Kad galėtumėte pasinaudoti visapuse technine priežiūra ir palaikymu, užregistruokite savo prietaisą svetainėje:  
[www.whirlpool.eu/register](http://www.whirlpool.eu/register)



Saugos instrukcijas bei naudojimo ir priežiūros vadovą galite atsisiųsti apsilankę mūsų svetainėje [docs.whirlpool.eu](http://docs.whirlpool.eu) ir įvykdę šios brošiūros nugarėlėje pateikiamus nurodymus.

**! Prieš pradėdami audotis prietaisu, atidžiai perskaitykite sveikatos ir saugos vadovą.**

## GAMINIO APRAŠYMAS

### PRIETAISAS

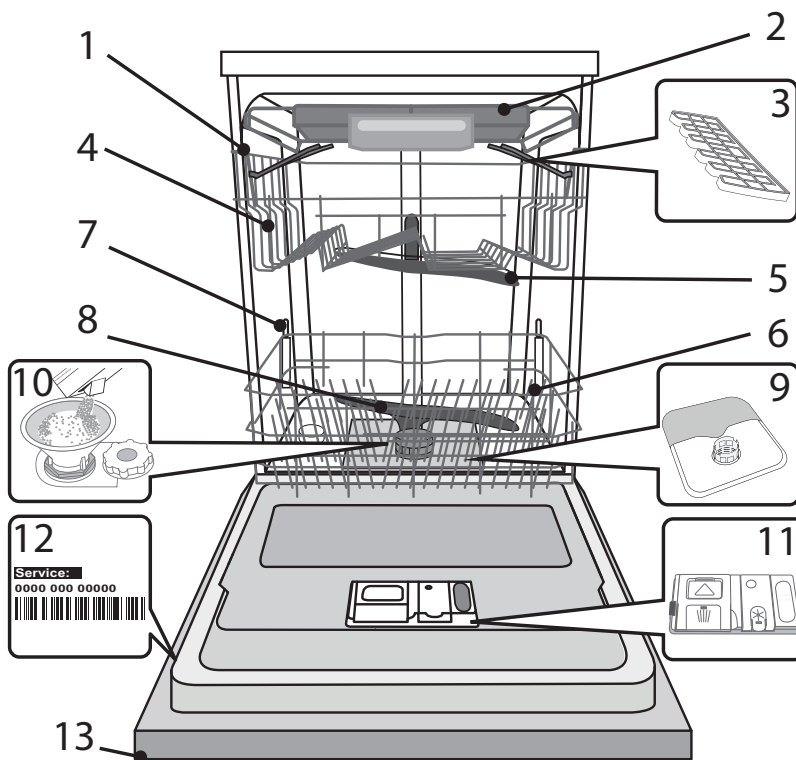

1. Viršutinė lentynėlė
2. Įrankių krepšelis
3. Užlenkiami skydeliai
4. Viršutinės lentynėlės aukščio reguliatorius
5. Viršutinė purkštuko alkūnė
6. Apatinė lentynėlė
7. Tarpinė zona
8. Apatinė purkštuko alkūnė
9. Filtrų blokas
10. Druskos talpykla
11. Ploviklio ir skalavimo skysčio dozatorius
12. Duomenų plokštelė
13. Valdymo skydelis

### VALDYMO SKYDELIS

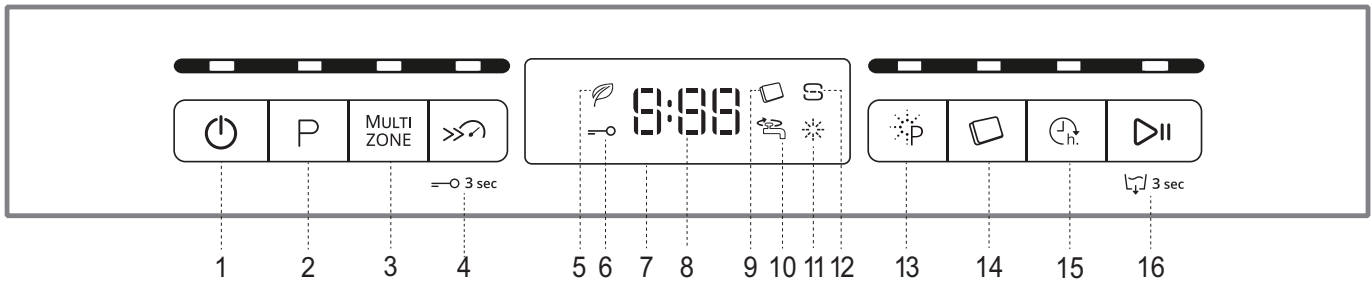

- |   |  |
|---|--|
| <ol style="list-style-type: none"> <li>1. Įjungimo / išjungimo / nustatymo iš naujo mygtukas su indikatoriaus lempute</li> <li>2. Programos pasirinkimo mygtukas su indikatoriaus lempute</li> <li>3. „Multizone“ mygtukas su indikatoriaus lempute</li> <li>4. „Trubo“ mygtukas su indikatoriaus lempute / mygtukų užraktas</li> <li>5. Ekoprogramos indikatoriaus lemputė</li> <li>6. Mygtukų užrakto indikatorius lemputė</li> <li>7. Ekranas</li> <li>8. Programos numerio ir likusio laiko indikatorius</li> </ol> | <ol style="list-style-type: none"> <li>9. Tabletės indikatoriaus lemputė</li> <li>10. Uždaryto vandens čiaupo indikatoriaus lemputė</li> <li>11. Skalavimo skysčio papildymo indikatoriaus lemputė</li> <li>12. Druskos papildymo indikatoriaus lemputė</li> <li>13. „Power Clean“ mygtukas su indikatoriaus lempute</li> <li>14. Tabletės mygtukas su indikatoriaus lempute</li> <li>15. Atidėjimo mygtukas su indikatoriaus lempute</li> <li>16. Paleidimo / pristabdymo mygtukas su indikatoriaus lempute / vandens išleidimas</li> </ol> |
|---|--|

# NAUDOJIMAS PIRMĄ KARTĄ

## DRUSKA, SKALAVIMO SKYSTIS IR PLOVIKLIS

### PATARIMAI NAUDOJANT PRIETAISĄ PIRMĄ KARTĄ

Sumontavę prietaisą išimkite stabdiklius iš lentynėlių ir elastingus tvirtinamuosius elementus iš viršutinės lentynės.

### DRUSKOS TALPYKLOS PAPILDYMAS

Naudojant druską ant indų ir prietaiso funkcinių dalių nesikaupia kalkių nuosėdos.

- Svarbu užtikrinti, kad druskos talpykla nebūtų tuščia.
- Labai svarbu, kad nustatytumėte vandens kietumą.

Druskos talpykla yra apatinėje indaplovės dalyje (žr. *PROGRAMŲ APRAŠYMAS*) ir ją reikia užpildyti, kai valdymo skydelyje šviečia **druskos papildymo indikatorius lemputė** S.

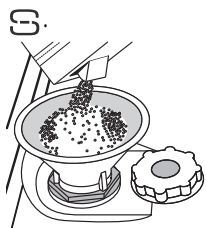

1. Išimkite apatinę lentynėlę ir atsukite talpyklos dangtelį (sukite prieš laikrodžio rodyklę).
2. Tik atliekant pirmą kartą: pripildykite druskos talpyklą su vandeniu.
3. Įstatykite piltuvėlį (žr. *paveikslėlį*) ir pripildykite druskos talpyklą iki pat jos kraštų (apie 1 kg); gali būti, kad ištėkės šiek tiek vandens.
4. Išimkite piltuvėlį ir nušluostykite druskos likučius nuo angos.

Dangtelį būtina gerai užsukti, kad veikiant plovimo programai į talpyklą nepatektų ploviklis (tai gali nepataisomai sugadinti vandens minkštinimo įtaisą).

**Prireikus papildyti druskos rekomenduojame tai atlikti prieš paleidžiant plovimo ciklą.**

### VANDENS KIETUMO NUSTATYMAS

Kad vandens minkštinimo įtaisas veiktų tinkamai, labai svarbu, kad vandens kietumas būtų nustatytas pagal tikrąjį vandens kietumą jūsų namuose. Šią informaciją galite gauti iš vietinio vandens tiekėjo.

Gamykloje nustatomas vidutinis (3) vandens kietumas.

- Paspausdami **įjungimo / išjungimo** mygtuką prietaisą įjunkite.
- Paspausdami **ĮJUNGIMO / IŠJUNGIMO** mygtuką prietaisą išjunkite.
- Paspauskite ir 5 sek. palaikykite **PALEIDIMO / PRISTABDYMO** mygtuką, kol pasigirs signalas.
- Paspausdami **ĮJUNGIMO / IŠJUNGIMO** mygtuką prietaisą įjunkite.
- Pradės mirksėti šiuo metu pasirinkto lygio numeris ir druskos indikatorius lemputė.
- Paspausdami mygtuką **P** pasirinkite reikiamą kietumo lygį (žr. „*VANDENS KIETUMO LENTELĖ*“).

Vandens kietumo lentelė

Lygis		°dH Vokiškieji laipsniai	°fH Prancūziškieji laipsniai
1	Minkštas	0–6	0–10
2	Vidutinis	7–11	11–20
3	Vidurkis	12–17	21–30
4	Kietas	17–34	31–60
5	Labai kietas	35–50	61–90

- Paspausdami **įjungimo / išjungimo** mygtuką prietaisą išjunkite.

Nustatymas baigtas!

Atlikę šiuos veiksmus paleiskite programą palikdami prietaisą tuščią.

**Naudokite tik specialiai indaplovėms skirtą druską.**

Kai visą druską supilsite į prietaisą, **DRUSKOS PAPILDYMO** indikatorius lemputė užges.

**Jeigu nebus pripildyta druskos talpykla, dėl to gali būti pažeistas vandens minkštinimo ir kaitinimo elementas.**

### SKALAVIMO SKYSČIO DOZATORIAUS PILDYMAS

Skalavimo skystis padeda lengviau išdžiovinti indus. Skalavimo skysčio dozatorių **A** reikėtų pripildyti, kai valdymo skydelyje užsidega **SKALAVIMO SKYSČIO PAPILDYMO indikatorius lemputė** B.

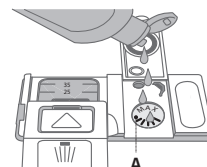
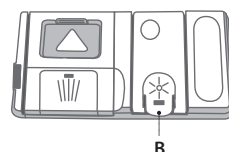

1. Paspausdami ir patraukdami aukštyn dangtelio fiksatorių atidarykite dozatorių **B**.
2. Atsargiai įpilkite skalavimo skysčio iki maksimalaus lygio žymos (110 ml) – nepripilkite per daug. Jei taip kartais nutiktų, iškart nuvalykite išsipylusį skystį sausa šluoste.
3. Uždarydami paspauskite dangtelį, kad pasigirstų spragtelėjimas.

**Skalavimo skysčio NIEKADA nepilkite tiesiai į indaplovę.**

### SKALAVIMO SKYSČIO DOZAVIMO REGULIAVIMAS

Jei nesate visiškai patenkinti džiovimo rezultatais, galite pareguliuoti naudojamo skalavimo skysčio kiekį.

- Paspausdami **įjungimo / išjungimo** mygtuką indaplovę įjunkite.
- Paspausdami **įjungimo / išjungimo** mygtuką ją išjunkite.
- Triskart paspauskite **PALEIDIMO / PRISTABDYMO** mygtuką – pasigirs signalas.
- Paspausdami **įjungimo / išjungimo** mygtuką ją įjunkite.
- Pradės mirksėti šiuo metu pasirinkto lygio numeris ir skalavimo skysčio indikatorius lemputė.
- Paspausdami mygtuką **P** pasirinkite skalavimo skysčio kiekį.
- Paspausdami **įjungimo / išjungimo** mygtuką ją išjunkite.

Nustatymas baigtas!

Jeigu skalavimo skysčio lygį nustatysite kaip 1 (EKO), skalavimo skystis nebus naudojamas.

Pasibaigus skalavimui skysčiui ŽEMO SKALAVIMO SKYSČIO LYGIO indikatorius lemputė neužsidegs.

Atsižvelgiant į naudojamos indaplovės modelį galima nustatyti iki 4 lygių. Gamyklinis nustatymas yra pritaikytas kiekvienam modeliui, vykdydami aukščiau pateiktus nurodymus, patikrinkite ar jis skirtas jūsų mašinai.

- Jei ant indų matote melsvus dryžius, nustatykite žemesnį skaičių (2-3).
- Jei ant indų matote vandens lašelius arba kalkių nuosėdų žymes, nustatykite didesnį skaičių (4-5).

### PLOVIKLIO DOZATORIAUS PILDYMAS

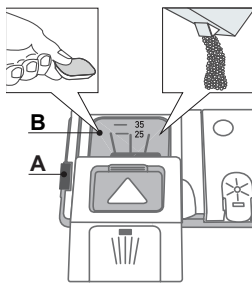

**Jeigu norite atidaryti ploviklio dozatorių, naudokite atidarymo įtaisą A. Ploviklio pilkite tik į sausą dozatorių B. Parengiamojo plovimo ploviklio kiekį įdėkite tiesiai į indaplovę.**

1. Matuodami ploviklio kiekį vadovaukitės anksčiau pateikta informacija, kad įdėtumėte tinkamą jo kiekį. Dozatorius **B** viduje yra žymos, kurios padės pasirinkti tinkamą ploviklio kiekį.

2. Pašalinkite ploviklio likučius iš dozatoriaus kamputy, tada uždarykite dangtelį taip, kad jis spragtelėtų.
3. Traukdami aukštyn, kol uždarymo įtaisas užsifiksuos vietoje, uždarykite ploviklio dozatoriaus dangtelį.

Ploviklio dozatorius automatiškai atsidarys reikiamu metu vykdamas programą.

Jeigu naudojami universalūs plovikliai, rekomenduojame paspausti mygtuką **TABLETĖ**, nes juo programa sureguliuojama taip, kad visada būtų pasiekti geriausi plovimo ir džiovimo rezultatai.

# PROGRAMŲ LENTELĖ

Programa	Džiovinimo etapas	Galimos parinktys *)	Ploviklio talpykla		Plovimo programos trukmė (h:min) (**)	Vandens sąnaudos (litrai ciklui)	Energijos sąnaudos (kWhciklui)
			Kubilai	B			
1. Ekonominė Eco 50°	✓		✓	✓	3:35	11	0,95
2. „6 <sup>th</sup> Sense“ 50–60°	✓	MULTI ZONE	✓	✓	1:25 - 3:00	7,0–14,0	0,9–1,40
3. Intensyvi 65°	✓	MULTI ZONE	–	✓	2:50	16	1,60
4. Kasdienė 50°	✓	MULTI ZONE	–	✓	1:30	13	1,15
5. Tylioji 50°	✓		–	✓	3:30	15	1,15
6. Greita 30' 50°	–		–	✓	0:30	9	0,55
7. Krištolas 45°	✓	MULTI ZONE	–	✓	1:40	11,5	1,20
8. Parengiamasis plovimas –	–	MULTI ZONE	–	–	0:12	4,5	0,01
9. Sanitarinė 65°	✓		–	✓	1:40	10	1,30
10. Savaiminio valymo 65°	–		–	✓	0:50	8	0,85

Ekonominės programos duomenys yra apskaičiuoti laboratorijos sąlygomis vadovaujantis Europos standarto EN 50242 reikalavimais.  
 Pastaba bandymų laboratorijoms: dėl informacijos apie lyginamuosius Europos standartus rašykite adresu: [dw\\_test\\_support@whirlpool.com](mailto:dw_test_support@whirlpool.com)  
 Pirminis lėkščių apdorojimas nereikalingas prieš visas programas.

\*) Vienu metu galima naudoti ne visas parinktis.

\*\*) Ekrane arba lankstinuke nurodoma programos trukmė yra apytiksliai apskaičiuota esant standartinėms sąlygoms. Tikrasis laikas gali keistis dėl daugelio veiksnių, pvz., tiekiamo vandens temperatūros ir slėgio, patalpos temperatūros, ploviklio kiekio, įkrovos kiekio ir tipo, įkrovos paskirstymo, papildomai pasirinktų parinkčių ir jutiklio kalibravimo. Dėl jutiklio kalibravimo programos trukmė gali pailgėti iki 20 min.

Sąnaudos budėjimo režimu: Sąnaudos palikus prietaisą įjungtą: 5 W – sąnaudos išjungus: 0,5 W

## PROGRAMŲ APRAŠYMAS

**Plovimo ciklo pasirinkimo nurodymai.**

### EKONOMINĖ

Įprastai nešvarūs indai. Standartinė programa efektyviausiai veikia tada, kai suvartojamas kombinuotas energijos ir vandens kiekis.

### 6<sup>th</sup> SENSE®

Įprastai nešvariams indams, ant kurių yra pridžiuvusių maisto likučių. Nustatomas indų nešvarumo lygis ir atitinkamai sureguliuojama programa. Kai jutiklis nustato nešvarumo lygį, ekrane parodoma animacija ir ciklo trukmė pakoreguojama.

### INTENSYVI

Programą rekomenduojama naudoti labai nešvariams indams, ypač keptuvėms ir prikaistuviams (nenaudoti jautriems indams).

### KASDIENĖ

Įprastai nešvarūs indai. Kasdienis ciklas, užtikrinantis optimalią švarą per trumpesnę laiką.

### TYLIOJI

Tinka, kai prietaisą įjungiate nakčiai. Užtikrinamas optimalus veikimas.

### GREITA 30'

Programą rekomenduojama naudoti šiek tiek nešvariams indams, prie kurių nėra pridžiuvusių maisto likučių.

### KRIŠTOLAS

Ciklas, skirtas jautriems indams, kurie jautriau reaguoja į aukštą temperatūrą, pvz., stiklinės, taurės ir puodeliai.

### PRENGIAMASIS PLOVIMAS

Indai bus plaunami vėliau. Šiai programai nenaudojama jokie ploviklio.

### SANITARINĖ

Įprastai arba stipriai nešvarūs indai, kai reikia papildomo antibakterinio plovimo.

### SAVAIMINIO VALYMO

Ciklas gali būti naudojamas atliekant indaplovės techninę priežiūrą. Šios programos metu karštu vandeniu išplaunamas prietaiso vidus.

### Pastabos.

Atkreipkite dėmesį, kad ciklai „Spartusis plovimas“ arba „Greitas plovimas“ tinka tik šiek tiek nešvariams indams.

**Jei norite dar labiau sumažinti sąnaudas, indaplovę paleiskite tik ją visiškai pripildę.**

# PARINKTYS IR FUNKCIJOS

PARINKTIS galima pasirinkti tiesiogiai paspaudus atitinkamą mygtuką (žr. VALDYMO SKYDELIS).

**Jei parinktis negali būti naudojama su pasirinkta programa žr. PROGRAMŲ LENTELĘ, greitai 3 kartus sumirksės atitinkama LED lemputė ir pasigirs signalas. Parinktis nebus įjungta.**

## MULTI ZONE

### MULTIZONE

Jei neturite daug indų, kuriuos reikia išplauti, galite naudoti pusinės įkrovos programą – taip sutaupysite vandens, elektros ir ploviklio. Pasirinkite programą, tada paspauskite mygtuką MULTIZONE: virš mygtuko užsidegs indikatorius, o ekrane pasirodys pasirinktos lentynėlės simbolis. Pagal numatytuosius nustatymus prietaisas indus plauna visose lentynėlose.

Jei norite indus plauti tik tam tikroje lentynėlose, spaudinėkite šį mygtuką:

 rodoma ekrane (tik apatinė lentynėlė)

 rodoma ekrane (tik viršutinė lentynėlė)

 rodoma ekrane (tik įrankių lentynėlė)

 rodoma ekrane (parinktis išjungta, o prietaisas plaus indus visose lentynėlose).

**Kad atitinkamai sumažintumėte naudojamo ploviklio kiekį, būtina indus sudėkite į viršutinę arba apatinę lentynėlę.**



### TURBO

Šią parinktį galima naudoti siekiant sutrumpinti pagrindinės programos trukmę, tačiau išlaikyti tokius pat plovimo ir džiovimo rezultatus. Pasirinkę programą paspauskite mygtuką TURBO; užsidegs indikatorius lemputė. Jei norite panaikinti šios parinkties pasirinkimą, paspauskite mygtuką dar kartą.



### MYGTUKŲ UŽRAKTAS

Palaikykite nuspaustą (apie 3 sek.) TURBO mygtuką ir suaktyvinkite MYGTUKŲ UŽRAKTO funkciją. MYGTUKŲ UŽRAKTO funkcija užblokuoja visą valdymo skydelį, išskyrus įjungimo / išjungimo mygtuką. Jei MYGTUKŲ UŽRAKTO funkciją norite išjungti, paspauskite ir palaikykite dar kartą.



### POWER CLEAN

Dėl papildomų vandens purkštukų šioje srityje ši programa intensyviau plauna apatinėje lentynėlose konkrečioje vietoje sudėtus indus. Šią parinktį rekomenduojama naudoti plaunant puodus ir troškintuvus. Norėdami įjungti „Power Clean“, paspauskite šį mygtuką (užsidegs indikatorius).



### TABLETĖ

Šis nustatymas leidžia optimaliai sureguliuoti programą pagal naudojamo ploviklio tipą.

Paspauskite TABLET mygtuką (įsižiebs indikatorius ir atitinkamas simbolis), kai naudojate tabletes su kelių ploviklių deriniu (skalavimo skystis, druska ir ploviklis 1 dozėje).

**Jei naudojate miltelinį ar skystą ploviklį, šią parinktį reikia išjungti.**



### ATIDĖJIMAS

Programos paleidimą galima atidėti pasirinktam laikui nuo 0:30 iki 24 val.

1. Pasirinkite programą ir pageidaujamas parinktis. Spauskite ATIDĖJIMO mygtuką (spaudinėkite) ir pasirinkite programos atidėjimo laiką. Galima nustatyti nuo 0:30 iki 24 val. Kaskart spaudžiant mygtuką atidėjimas padidinamas 0:30, jei pasirinktas laikas trumpesnis nei 4 valandos, 1:00, jei pasirinktas laikas trumpesnis nei 12 valandų, 4 valandos, jei pasirinktas laikas ilgesnis nei 12 valandų. Jei pasiekus 24 val. nustatymą dar kartą paspausite mygtuką, atidėjimo laikas panaikinamas.

2. Paspauskite PALEIDIMO / PRISTABDYMO mygtuką: laikmatyje rodomas laikas bus pradėtas skaičiuoti atgaline eiga;

3. Šiam laikui pasibaigus indikatorius lemputė užgesta, o programa paleidžiama automatiškai.

Jei skaičiuojant laiką atgaline eiga vėl paspaudžiamas PALEIDIMO / PRISTABDYMO mygtukas, ATIDĖJIMO parinktis atšaukiama, o pasirinkta programa paleidžiama automatiškai.

**ATIDĖJIMO funkcijos negalima įjungti, kai programa paleidžiama.**



### VANDENS ČIAUPAS UŽDARYTAS – įspėjimas

Mirksi, kai neįteka vanduo ar uždarytas vandens čiaupas.



### VANDENS IŠLEIDIMAS

Jei norite sustabdyti ir atšaukti aktyvų ciklą, galite naudoti vandens išleidimo funkciją.

Paspaudus ir palaikius PALEIDIMO / PRISTABDYMO mygtuką bus suaktyvinta VANDENS IŠLEIDIMO funkcija. Aktyvi programa bus sustabdyta, o vanduo iš indaplovės išleistas.

# KASDIENIS NAUDOJIMAS

## 1. PATIKRINKITE PRIJUNGIMĄ PRIE VANDENTIEKIO

Patikrinkite, ar indaplovė prijungta prie vandentiekio sistemos ir atidarytas čiaupas.

## 2. ĮJUNKITE INDAPLOVĘ

Paspauskite **įjungimo / išjungimo** mygtuką.

## 3. SUDĖKITE INDUS Į LENTYNĖLES

(žr. **DĖJIMAS Į LENTYNĖLES**)

## 4. PLOVIKLIO DOZATORIAUS PILDYMAS

(žr. **PROGRAMŲ LENTELĘ**).

## 5. PASIRINKITE PROGRAMĄ IR PRITAIKYKITE CIKLĄ

Pagal indų tipą ir jų nešvarumo lygį (žr. **PROGRAMŲ APRAŠYMAS**) paspausdami mygtuką **P** pasirinkite tinkamą programą.

Pasirinkite reikiamas parinktis (žr. **PARINKTYS IR FUNKCIJOS**).

## 6. PALEISKITE

Paleiskite plovimo ciklą paspausdami mygtuką **PALEIDIMAS / PRISTABDYMAS**.

Programai prasidėjus pasigirs signalas.

## 7. PLOVIMO CIKLO PABAIGA

Apie pasibaigusį plovimo ciklą praneša pytelėjimo signalas ir ekrane rodomas užrašas „**END**“ (baigta). Atidarykite dureles ir išjunkite prietaisą paspausdami **įjungimo / išjungimo** mygtuką.

Prieš išimdami indus palaukite kelias minutes, kad nenusidegintumėte.

Išimkite indus iš lentynėlių pradėdami nuo apatinės.

Pasibaigus programos laikui gali būti vykdomas papildomas džiovinimo etapas, kuris trunka dar 30 min. Indus iš indaplovės galite išimti bet kuriuo metu pasibaigus programai. Kad indai būtų išdžiovinti geriau, rekomenduojame palaukti 30 min.

Po tam tikro neaktyvumo laiko prietaisas išsijungs automatiškai, kad būtų sumažintos elektros energijos sąnaudos.

Jei indai sutepti tik šiek tiek arba jei juos nuskalavote vandeniu prieš dėdami į indaplovę, atitinkamai sumažinkite naudojamą ploviklio kiekį.

## VEIKIANČIOS PROGRAMOS KOREGAVIMAS

Jei pasirinkote netinkamą programą, ją galima pakeisti, jei ji ką tik prasidėjo: paspauskite ir palaikykite **įjungimo / išjungimo** mygtuką, kad prietaisą išjungtumėte.

Prietaisą vėl įjunkite paspausdami **įjungimo / išjungimo** mygtuką ir pasirinkite naują plovimo ciklą ir reikiamas parinktis; paleiskite ciklą paspausdami mygtuką

**PALEIDIMAS / PRISTABDYMAS**.

## PAPILDOMŲ INDŲ ĮDĖJIMAS

Neišjungę prietaiso atidarykite dureles (**saugokitės KARŠTŲ garų!**) ir įdėkite indus į indaplovę. Uždarykite dureles ir paspauskite **PALEIDIMO / PRISTABDYMO** mygtuką, ciklas bus tęsiamas nuo tos vietos, kurioje jis buvo nutrauktas.

## ATSITIKTINIAI CIKLO PERTRAUKIMAI

Jei plovimo ciklo metu atidarysite dureles arba nutrūks elektros tiekimas, ciklas bus sustabdytas. Kai dureles uždarysite arba bus atnaujintas elektros tiekimas, ciklui paleisti nuo pertraukimo vietos reikia paspausti **PALEIDIMO / PRISTABDYMO** mygtuką.

Jei reikia daugiau informacijos apie funkcijas, galite paprašyti naudojimo ir priežiūros vadovo arba jį atsiųsti iš žiniatinklo vykdydami paskutiniame puslapyje pateikiamus nurodymus.



# PATARIMAI IR REKOMENDACIJOS

## PATARIMAI

Prieš dėdami į krepšius nuo indų pašalinkite visus maisto likučius, o stiklines išpilkite.

**Skalauti po tekančiu vandeniu nereikia.**

Indus sudėkite taip, kad jie tvirtai laikytųsi vietoje ir neapvirštų; indus sudėkite angomis žemyn, o įgaubtas / išgaubtas dalis – įstrižai, taip vanduo pasieks visus paviršius ir galės laisvai tekėti.

**Perspėjimas:** dangteliai, rankenėlės, padėklai ir kepimo skardos netrukdo mentėms su purkštukais sukurti.

Visus smulkius daiktus sudėkite į įrankių krepšį.

Stipriai nešvarius indus ir keptuves dėkite į apatinį krepšį, nes šiame skyriuje vandens srovė yra stipresnė, todėl plaunama intensyviau.

Sukrovę indus į prietaisą įsitikinkite, ar laisvai sukasi mentės su purkštukais.

## HIGIENA

Kad išvengtumėte kvapų ir indaplovėje susikaupusių nešvarumų, bent kartą per mėnesį paleiskite aukštos temperatūros programą. Įdėkite šaukštelį ploviklio ir paleiskite programą be įkrovos, kad prietaisą išplautumėte.

## NETINKAMI INDAI

- Mediniai indai ir įrankiai.
- Jautrios dekoruotos stiklinės, meno dirbiniai ir antikvariniai indai. Šių indų papuošimai nėra atsparūs.
- Dalys iš sintetinių medžiagų nėra atsparios aukštai temperatūrai.
- Variniai ir alaviniai indai.
- Indai sutepti pelenais, vašku, tepalu ar rašalu.

Plaunant stiklinių indų spalvoti papuošimai ir aliumininės / sidabro detalės gali pakeisti spalvą ir išblukti. Be to, po kelių plovimo ciklų tam tikrų tipų stiklo (pvz., krištolo) indai gali tapti matiniais.

## STIKLO IR INDŲ PAŽEIDIMAI

- Naudokite tik stiklinius ir porcelianinius indus, kurių gamintojas nurodo, jog juos saugu plauti indaplovėje.
- Naudokite švelnų ploviklį, kuris tinka indams.
- Stiklines, taures ar indus iš indaplovės išimkite kuo greičiau pasibaigus plovimo ciklui.

# DĖJIMAS Į LENTYNĖLES

## ĮRANKIŲ LENTYNĖLĖ

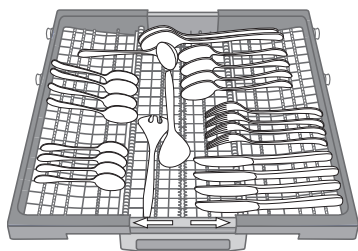

Trečioji lentynėlė skirta specialiai įrankiams sudėti. Įrankius sudėkite taip, kaip parodyta paveikslėlyje. Įrankius sudėjus atskirame skyriuje lengviau juos surinkti baigus plauti, be to, pagerinami plovimo ir džiovinimo rezultatai.

**Peilius ir kitus aštrius įrankius būtina dėkite ašmenimis žemyn.**

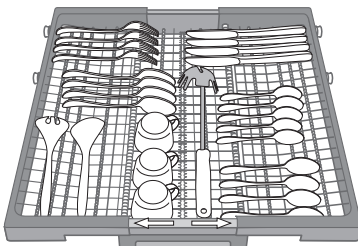

Lentynėlės geometrinė forma leidžia jos viduryje sudėti tokius nedidelius indus kaip kavos puodeliai.

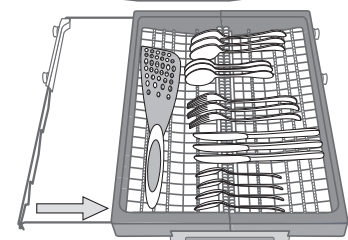

Įrankių krepšyje yra du stumdomieji šoniniai padėklai, kad galėtumėte išnaudoti visą apatinės dalies aukštį, o viršutinėje lentynėlėje galėtumėte sudėti aukštus indus.

## VIRŠUTINĖ LENTYNĖLĖ

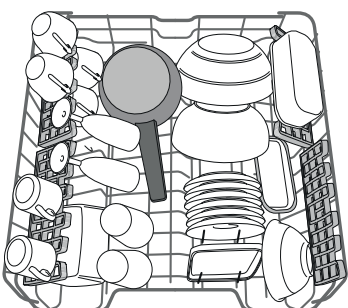

Sudėkite jautrius ir lengvus indus: stiklines, puodelius, lėkšteles, žemas salotines.

Viršutinėje lentynėlėje yra pakeliamas atramos, kurias galima naudoti vertikaliajo padėtyje, kai reikia sudėti puodelius / deserto lėkšteles, arba nuleisti, kad būtų galima sudėti dubenėlius ir maisto indelius.

*(indų dėjimo viršutinėje lentynėlėje pavyzdys)*

## VIRŠUTINĖS LENTYNĖLĖS AUKŠČIO REGULIAVIMAS

Viršutinės lentynėlės aukštį galima reguliuoti: viršutinė padėtis yra skirta dideliems indams apatiniame krepšyje sudėti, o apatinė – kad išnaudotumėte visas atlenkiamas atramas ir sukurtumėte daugiau vietos viršuje, o apatinėje lentynėlėje sudėti daiktai nesiliestų.

Viršutinėje lentynėlėje yra įrengtas **aukščio reguliatorius** (žr. pav.), nespausdami svirčių kelkite ją aukštyn tiesiog laikdami už lentynėlės kraštų, kol ji stabiliai užsifiksuoja viršutinėje padėtyje. Jei lentynėlę vėl norite nuleisti, paspauskite svirtis **A** lentynėlės šonuose ir nuleiskite krepšį žemyn.

**Primitytinai rekomenduojame lentynėlės aukščio nereguliuoti, kai ji pilna. NIEKADA nebandykite lentynėlės nuleisti ar pakelti tik vienoje pusėje.**

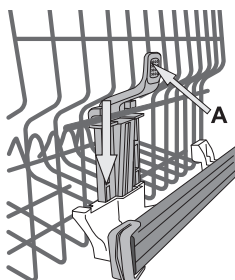

## REGULIUOJAMOS PADĖTIES UŽLENKIAMI SKYDELIAI

Šoninius užlenkiamus skydelius galima nustatyti trijuose skirtinguose aukščiuose, kad būtų patogiau sudėti indus lentynėlės viduje.

Vyno taures galima saugiai dėti į užlenkiamus skydelius – tiesiog kiekvienos taures kojelę įstatykite į atitinkamą angą.

Kad džiovinama būtų efektyviai, užlenkiamus skydelius labiau palenkite. Jei norite pakeisti palenkimo kampą, pakelkite skydelį aukštyn, stipriai pastumkite jį ir nustatykite reikiamą padėtį.

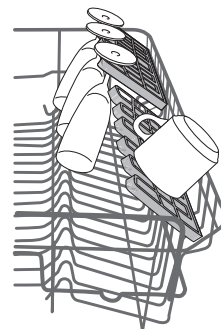

## APATINĖ LENTYNĖLĖ

Puodams, dangčiams, lėkštėms, salotinėms, įrankiams ir pan. Dideles lėkštes ir dangčius geriausia dėti kraštuose, kad jie netrukdytų mentėms su purkštukais..

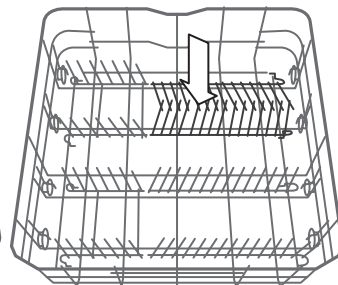
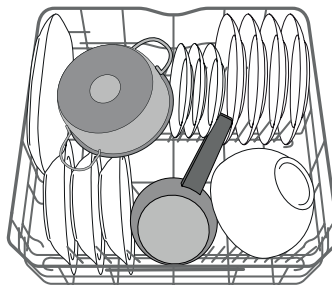

*(indų dėjimo apatinėje lentynėlėje pavyzdys)*

Apatinėje lentynėlėje yra pakeliamas atramos, kurias galima naudoti vertikaliajo padėtyje, kai reikia sudėti lėkštes, arba horizontaliojo padėtyje, kad būtų galima sudėti keptuves ir salotines.

## „POWER CLEAN“ APATINĖJE LENTYNĖLĖJE

„Power Clean“ funkcija pasitelkdama specialias vandens sroves angos galinėje dalyje intensyviau plauna stipriai nešvarius indus. Jei puodus / troškintuvus įdėsite nukreipę į „Power Clean“, skydelyje įjunkite funkciją **POWER CLEAN**.

Apatinėje lentynėlėje yra tarpinė zona, speciali ištraukiama atrama lentynėlės gale, kurią galima naudoti norint paremti keptuves ar kepimo skardas ir išlaikyti jas stačias, kad jos užimtų mažiau vietos.

Kaip naudoti „Power Clean“:

1. Sureguliuokite „Power Clean“ sritį (G) – nulenkite galinius lėkščių laikiklius, kad galėtumėte sudėti puodus.
2. Puodus ir troškintuvus „Power Clean“ srityje sudėkite vertikaliai šiek tiek pakreipdami. Puodai turi būti atsukti link vandens purkštukų.

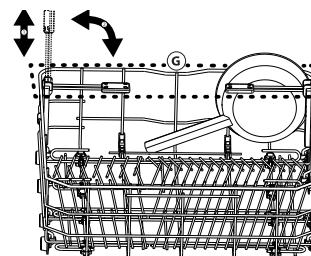

# PRIEŽIŪRA IR TECHNINĖ PRIEŽIŪRA

## FILTRŲ BLOKO VALYMAS

Reguliariai valykite filtras, kad jie neužsikimšų ir tinkamai ištekėtų panaudotas vanduo. Filtrų bloką sudaro trys filtri, kurie iš plovimo vandens pašalina maisto likučius ir recirkuliuoja vandenį: kad plaunama būtų tinkamai, turite pasirūpinti, kad būtų švarūs.

**Indaplovę draudžiama naudoti be filtrų arba netinkamai pritvirtintus filtras.**

Po kelių plovimų patikrinkite filtrų bloką ir prireikus jį gerai išplaukite po tekančiu vandeniu naudodami nemetalinį šepetėlį ir laikydamiesi toliau pateikiamų nurodymų:

1. Pasukite cilindro formos filtrą **A** prieš laikrodžio rodyklę ir ištraukite jį (1 pav.).
2. Nuimkite filtro dangtelį **B** šiek tiek paspausdami šoninius fiksatorius (2 pav.).
3. Ištraukite nerūdijančiojo plieno plokštelės filtrą **C** (3 pav.).
4. Patikrinkite ir pašalinkite susikaupusius maisto likučius.

**NIEKADA NENUIMKITE** plovimo ciklo siurblio apsaugos (juodos detalės) (4 pav.)..

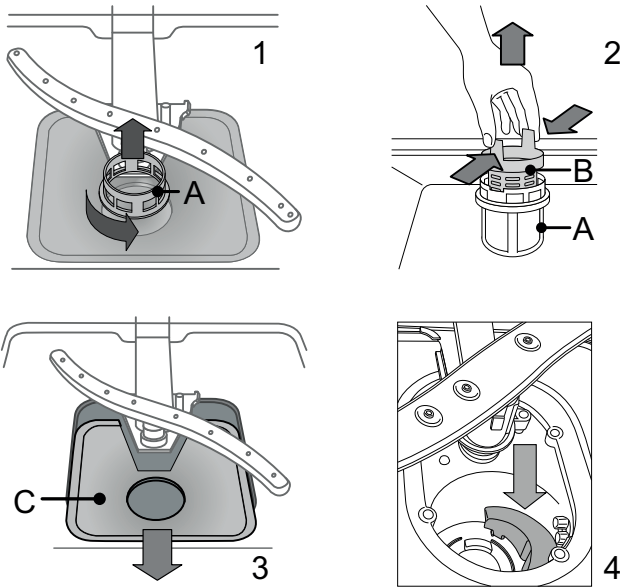

Išplavę filtras vėl įstatykite filtrų bloką ir tinkamai užfiksuokite jį vietoje. Tai labai svarbu norint užtikrinti tinkamą indaplovės veikimą.

## PURKŠTUKŲ ALKŪNIŲ VALYMAS

Kartais maisto likučiai gali įstrigti purkštukų alkūnėse ir užkišti angas, per kurias purškiamas vanduo. Todėl rekomenduojama kartkartėmis patikrinti alkūnes ir nuvalyti jas nedideliu nemetaliniu šepetėliu.

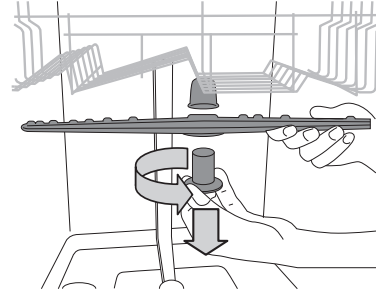

Jei reikia nuimti viršutinę purkštukų alkūnę, pasukite plastikinį fiksavimo žiedą prieš laikrodžio rodyklę. Viršutinę purkštukų alkūnę reikia įstatyti taip, kad pusė su daugiau angų būtų nukreipta aukštyn.

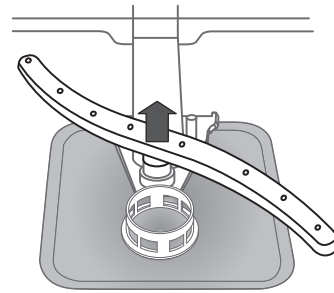

Apatinę purkštukų alkūnę galima nuimti patraukiant aukštyn.

## VANDENS ĮLEIDIMO ŽARNOS VALYMAS

Jei vandens žarnos yra naujos arba buvo ilgai nenaudojamos, prieš prijungdami reikiamose vietose paleiskite vandenį ir patikrinkite, ar jis švarus ir jame nėra nešvarumų. Jei nesiimsite šių atsargumo priemonių, vandens įleidimo anga gali užsikimšti, o indaplovė gali sugesti.

# TRIKČIŲ ŠALINIMAS

Indaplovė gali neveikti tinkamai. Prieš kreipdamiesi į techninės priežiūros centrą, pabandykite problemą išspręsti naudojantis toliau pateikiamu sąrašu.

PROBLEMOS	GALIMOS PRIEŽASTYS	SPRENDIMAI
Indaplovė neįsijungia arba neatsako į komandas.	Prietaisas yra netinkamai prijungtas prie maitinimo.	Įkiškite kištuką į maitinimo lizdą.
	Nutrūko elektros energijos tiekimas.	Atnaujins elektros energijos tiekimą, indaplovė bus paleista automatiškai.
	Neuždarytos indaplovės durelės.	Stipriai pastumkite dureles, kad pasigirstų <i>spragtelėjimas</i> .
	Prietaisas neatsako į komandas.	Prietaisą išjunkite paspausdami <b>ĮJUNGIMO / IŠJUNGIMO</b> mygtuką, maždaug po minutės vėl jį įjunkite ir iš naujo nustatykite programą.
Indaplovė neišleidžia vandens.	Dar nesibaigė plovimo ciklas.	Palaukite, kol baigsis plovimo ciklas.
	Užlenkta išleidimo žarna.	Patikrinkite, ar užlenkta išleidimo žarna (žr. <i>MONTAVIMO INSTRUKCIJAS</i> ).
	Užsikišo praustuvo išleidimo vamzdis.	Išvalykite praustuvo išleidimo vamzdį.
	Dėl susikaupusių maisto likučių užsikišo filtras	Išvalykite filtrą (žr. <i>FILTRŲ BLOKO VALYMAS</i> ).
Indaplovė skleidžia didelį triukšmą.	Vienas į kitą daužosi indai.	Indus sudėkite tinkamai (žr. <i>DĖJIMAS Į LENTYNĖLES</i> ).
	Susidarė didžiulis kiekis putų.	Netinkamai atmatavote ploviklio kiekį arba jis netinkamas indaplovėms (žr. <i>PLOVIKLIO DOZATORIAUS PILDYMAS</i> ). Iš naujo nustatykite indaplovę – paspauskite <b>IŠLEIDIMO</b> mygtuką (žr. <i>PARINKTYS IR FUNKCIJOS</i> ) ir paleiskite naują programą be ploviklio.
Indai nešvarūs.	Indai buvo netinkamai sudėti.	Indus sudėkite tinkamai (žr. <i>DĖJIMAS Į LENTYNĖLES</i> ).
	Purkštukų alkūnės negali laisvai sukstis, joms trukdo indai.	Indus sudėkite tinkamai (žr. <i>DĖJIMAS Į LENTYNĖLES</i> ).
	Plovimo ciklas per švelnus.	Pasirinkite tinkamą plovimo ciklą (žr. <i>PROGRAMŲ LENTELĘ</i> ).
	Susidarė didžiulis kiekis putų.	Netinkamai atmatavote ploviklio kiekį arba jis netinkamas indaplovėms (žr. <i>PLOVIKLIO DOZATORIAUS PILDYMAS</i> ).
	Netinkamai uždarėte skalavimo skyčio dangtelį.	Patikrinkite, ar uždarytas skalavimo skyčio dozatoriaus dangtelis.
	Filtras yra nešvarus arba užsikišęs.	Išplaukite filtrų bloką (žr. <i>PRIEŽIŪRA IR TECHNINĖ PRIEŽIŪRA</i> ).
	Nebėra druskos.	Pripildykite druskos talpyklą (žr. <i>DRUSKOS TALPYKLOS PAPILDYMAS</i> ).

## GAMINIO APRAŠYMAS

📄 [www](http://www.whirlpool.eu) Gaminio duomenų lapą su šio prietaiso energijos sąnaudomis galite atsisiųsti iš „Whirlpool“ svetainės adresu [docs.whirlpool.eu](http://docs.whirlpool.eu).

## KUR GAUTI NAUDOJIMO IR PRIEŽIŪROS VADOVĄ

📄 [www](http://www.whirlpool.eu) Naudojimo ir priežiūros vadovą atsisiųskite iš mūsų svetainės [docs.whirlpool.eu](http://docs.whirlpool.eu) (galite pasinaudoti šiuo QR kodu) nurodę gaminio kodą.

> Taip pat galite kreiptis į techninės priežiūros centrą.



## SUSISIEKIMAS SU TECHNINĖS PRIEŽIŪROS CENTRU

Visą kontaktinę informaciją rasite garantijos sąlygų lankstinuke. Techninės priežiūros centre būtina pateikti gaminio duomenų plokštelėje nurodytus kodus.

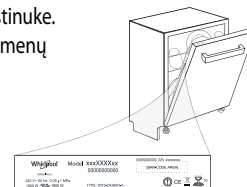

400011234641