

BRZI REFERENTNI PRIRUČNIK VODIČ



**ZAHVALJUJEMO NA KUPOVINI PROIZVODA
WHIRLPOOL.** Za primanje potpunije pomoći, molimo da svoj uređaj registrirate na:
www.whirlpool.eu/register



Sigurnosne upute i Vodič za upotrebu i održavanje možete preuzeti na našoj internetskoj stranici docs.whirlpool.eu i prema uputama na poledini ove knjižice.

Prije upotrebe uređaja pažljivo pročitajte vodič za Zdravlje i sigurnost

OPIS PROIZVODA

UREĐAJ

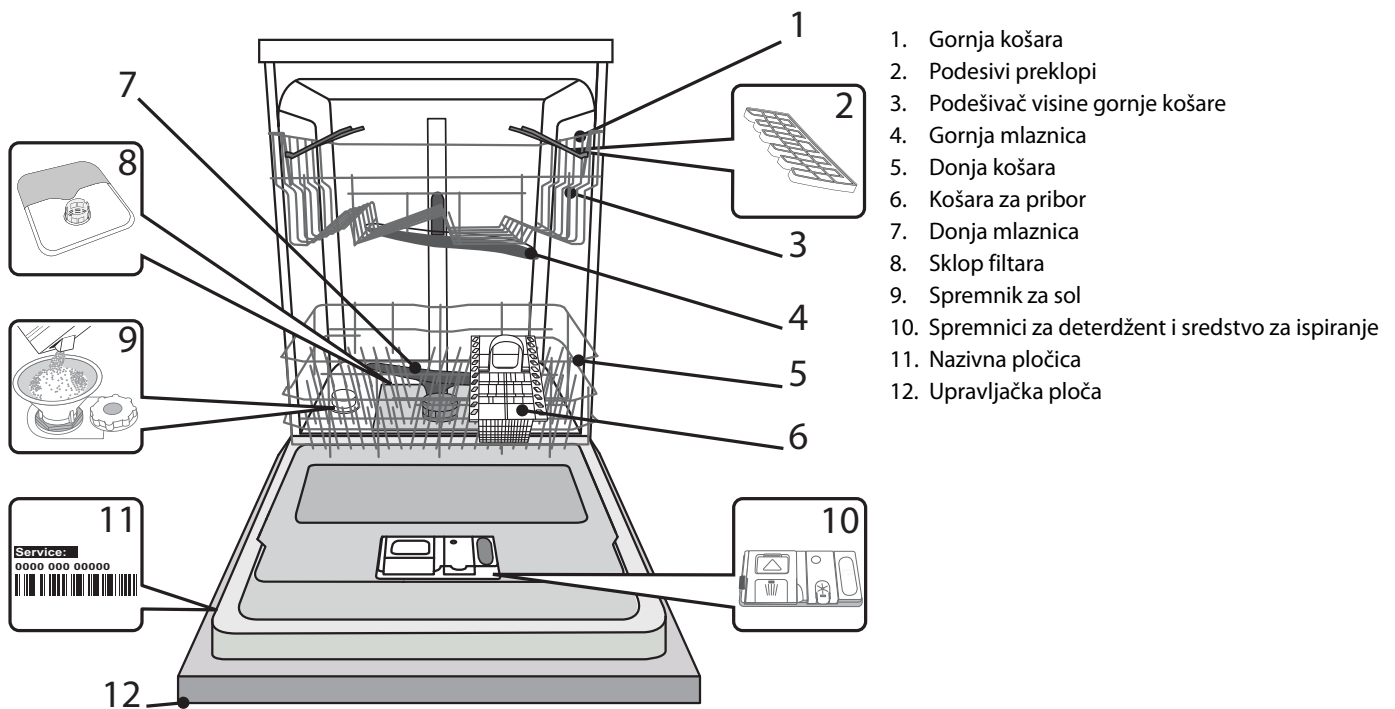

1. Gornja košara
2. Podesivi preklopi
3. Podešivač visine gornje košare
4. Gornja mlaznica
5. Donja košara
6. Košara za pribor
7. Donja mlaznica
8. Sklop filtera
9. Spremnik za sol
10. Spremnici za deterđent i sredstvo za ispiranje
11. Nazivna pločica
12. Upravljačka ploča

UPRAVLJAČKA PLOČA

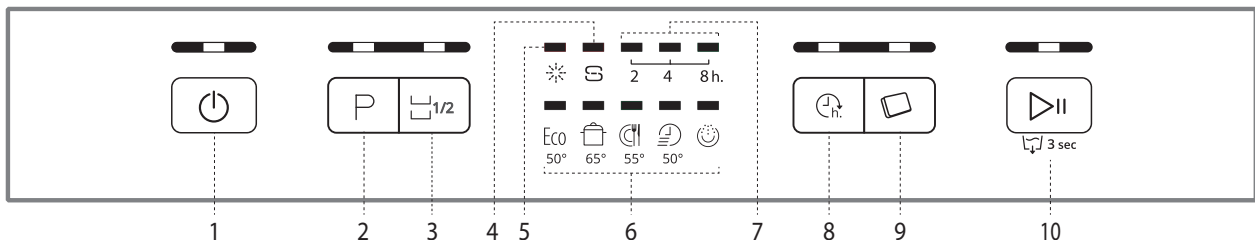

1. Uklj-Isklj/Reset tipka sa svjetlom pokazivača
2. Tipka za odabir programa sa svjetlom pokazivača
3. Tipka za polovično punjenje sa svjetlom pokazivača
4. Svjetlo pokazivača za nadopunu soli
5. Svjetlo pokazivača za nadopunu sredstva za ispiranje
6. Svjetlo pokazivača programa
7. Svjetlo pokazivača za odgođeni rad
8. Tipka za odgođeni rad sa svjetlom pokazivača
9. Tipka za tabletu (Tab) sa svjetlom pokazivača
10. Tipka Start/Pauza sa svjetlom pokazivača / izbacivanje vode

PRVA UPOTREBA

SOL, SREDSTVO ZA ISPIRANJE I DETERDŽENT

SAVJETI ZA PRVU UPOTREBU

Nakon ugradnje izvadite čepove iz košara i elastične elemente držača iz gornje košare.

PUNJENJE SPREMNIKA ZA SOL

Korištenjem soli sprječavamo stvaranje KAMENCA na posuđu i funkcionalnim dijelovima stroja.

- Važno je da spremnik za sol nikad ne bude prazan.
- Bitno je podesiti tvrdoću vode.

Spremnik za sol smješten je na donjem dijelu perilice posuđa (vidi OPIS PROGRAMA) i treba ga napuniti kad se upali **svjetlo pokazivača za NADOPUNU SOLI**.



1. Izvaditi donju košaru i odviti poklopac spremnika (u smjeru obrnutom od kazaljke na satu).
2. Samo kod prve uporabe: napunite spremnik za sol vodom.
3. Umetnite lijevak (vidi sliku) i napunite spremnik za sol do ruba (oko 1 kg); nije ništa neobično ako iscuri malo vode.
4. Izvadite lijevak i iz otvora isperite ostatak soli.

Provjerite je li poklopac učvršćen tako da u spremnik tijekom pranja ne uđe deterdžent (to bi moglo nepovratno oštetiti omekšivač vode).

Svaki put kada trebate dodati sol obavezno treba završiti cijeli postupak prije početka ciklusa pranja.

PODEŠAVANJE TVRDOĆE VODE

Za savršen rad omekšivača vode bitno je podesiti tvrdoću vode na stvarnu tvrdoću vode u Vašem domu. Taj podatak možete dobiti od lokalnog dobavljača vode.

Tvornička postavka je prosječna tvrdoća vode (3).

- Uključite uređaj pritiskom na tipka **UKLJ/ISKLJ**.
- Isključite uređaj pritiskom na tipka **UKLJ/ISKLJ**.
- Držite tipka **START/PAUZA** 5 sekundi dok ne začujete zvuk.
- Uključite uređaj pritiskom na tipka **UKLJ/ISKLJ**.
- Svijetli svjetlo pokazivača programa za trenutno postavljenu razinu.
- Pritisnite tipka **P** za odabir željene razine tvrdoće (vidi **TABLICA TVRDOĆE VODE**).

Tablica tvrdoće vode			
Razina		°dH Njemački stupnjevi	°fH Francuski stupnjevi
1	Meka	0 - 6	0 - 10
2	Srednja	7 - 11	11 - 20
3	Prosječna	12 - 17	21 - 30
4	Tvrda	18 - 34	31 - 60
5	Jako tvrda	35 - 50	61 - 90

- Isključite uređaj pritiskom na tipku **UKLJ/ISKLJ**.

Postavljanje je završeno!

Čim se obavi ovaj postupak, pokrenite program bez punjenja.

Koristite samo onu sol koja je namijenjena perilicama posuđa.

Nakon sipanja soli u stroj isključit će se svjetlo pokazivača NADOPUNE SOLI.

Ako spremnik za sol nije napunjen može doći do oštećenja omekšivača vode i grijača.

PUNJENJE SPREMNIKA ZA SREDSTVO ZA ISPIRANJE

Sredstvo za ispiranje olakšava SUŠENJE posuđa. Spremnik za sredstvo za ispiranje **A** treba napuniti kad je upaljeno svjetlo **ISPERI I PONOVO NAPUNI** na upravljačkoj ploči.

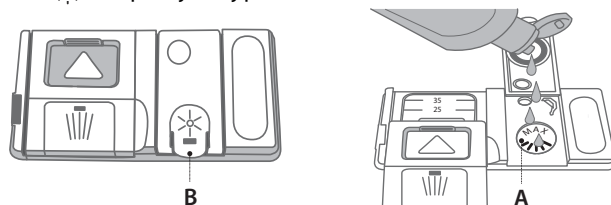

1. Otvorite spremnik **B** pritiskom i povlačenjem izdanka na poklopcu.
2. Pažljivo umetnite sredstvo za ispiranje do oznake za maksimalnu količinu (110 ml) spremnika - pazite da se ne proljeva. Ako dođe do toga, odmah obrišite prolivenu količinu suhom krpom.
3. Stisnite poklopac dok ne začujete klik koji označava zatvaranje.

NIKADA ne ulijevajte sredstvo za ispiranje izravno u bubanj.

PODEŠAVANJE DOZIRANJA SREDSTVA ZA ISPIRANJE

Ako niste potpuno zadovoljni rezultatima sušenja, možete podesiti količinu korištenog sredstva za ispiranje.

- Uključite perilicu posuđa koristeći tipka **UKLJ/ISKLJ**.
- Isključite je koristeći tipku **UKLJ/ISKLJ**.
- Triput pritisnite tipku **START/PAUZA** a čut će se zvuk.
- Uključite je koristeći tipku **UKLJ/ISKLJ**.
- Svijetli svjetlo pokazivača programa za trenutno postavljenu razinu.
- Pritisnite tipku **P** za odabir potrebne količine sredstva za ispiranje.
- Isključite je koristeći tipku **UKLJ/ISKLJ**.

Postavljanje je završeno!

Ako je razina sredstva za ispiranje postavljena na 1 (ECO), neće se primjenjivati sredstvo za ispiranje. Ako Vam ponestane sredstvo za ispiranje neće se upaliti svjetlo pokazivača MALA KOLIČINA SREDSTVA ZA ISPIRANJE.

Ovisno o vrsti perilice suđa mogu se postaviti najviše 5 razine.

Tvornička postavka posebno je napravljena za ovaj model, pratite gore navedene upute da biste je provjerili na svom uređaju.

- Ako vidite plavkaste tragove na posuđu, postavite na nizak broj (2-3)
- Ako na posuđu ima tragova vode ili kamenca, postavite visok broj (4-5)

PUNJENJE SPREMNIKA ZA DETERDŽENT

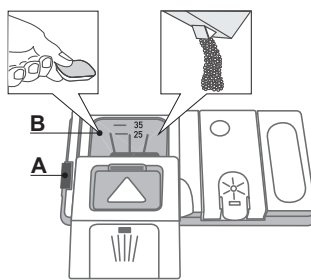

Za otvaranje spremnika za deterdžent koristiti napravu za otvaranje A. Deterdžent staviti samo u suhi spremnik B. Stavite deterdžent za pretpranje direktno u bubanj.

1. Prilikom doziranja deterdženta pogledajte ranije navedene informacije kako biste stavili odgovarajuću količinu. Unutar dozatora **B** nalaze se oznake koje vam pomažu prilikom doziranja.

2. Uklonite ostatke deterdženta s rubova spremnika i zatvorite poklopac dok ne klikne.
3. Zatvorite poklopac spremnika za deterdžent povlačenjem prema gore dok naprava za zatvaranje ne sjedne na mjesto.

Spremnik za deterdžent automatski se otvara u odgovarajuće vrijeme, prema programu. Ako se koriste deterdženti sve u jedan, preporučamo koristiti tipka **TABLETA** zato što prilagođava program tako da se uvijek postignu najbolji rezultati pranja i sušenja.

TABLICA PROGRAMA

Program	Sušenje faza	Raspoložive opcije *)	Spremnik za deterdžent		Trajanje programa za pranje (h:min) **)	Potrošnja vode (litara/ciklus)	Potrošnja energije (kWh/ciklus)
			Bubanj	B			
1 Eco	✓		✓	✓	3:20	12,0	1,04
2 Intenzivni	✓		-	✓	2:30	15,0	1,50
3 Normalni	✓		-	✓	2:00	15,0	1,35
4 Brzi 30'	-		-	✓	0:30	8,5	0,50
5 Pretpranje	-		-	-	0:10	4,5	0,01

Programi za ECO program mjereni su u laboratorijskim uvjetima prema Europskom standardu EN50242

Napomena za pokusne laboratorije: detaljne informacije o uvjetima za komparativni pokus EN zatražite na adresi: dw_test_support@whirlpool.com

Prije primjene bilo kojeg programa nije potrebno obraditi posuđe.

*) Ne mogu se istovremeno koristiti sve opcije.

***) Trajanje programa prikazanog na displeju ili u priručniku procijenjeno je izračunom u standardnim uvjetima. Stvarno vrijeme može varirati ovisno o brojnim čimbenicima poput temperature i tlaka ulazne vode, temperaturi vode, količini deterdženta, količini i vrsti punjenja, rasporedu tereta, dodatnim odabranim opcijama i kalibraciji senzora. Kalibracija senzora može produžiti trajanje programa do 20 min.

Potrošnja u mirovanju: Potrošnja kada je uređaj ostavljen upaljen: 6 W - Potrošnja kada je uređaj ugašen: 0,5 W

OPIS PROGRAMA

Upute o odabiru ciklusa pranja.

ECO

Normalno zaprljano keramičko posuđe. Standardni program, najučinkovitije po kombiniranoj energiji i potrošnji vode.

INTENZIVNI

Program se preporuča za jako zaprljano keramičko posuđe, posebno je prikladan za tave i posude za umake (ne smije se koristiti za osjetljivo posuđe).

NORMALNI

Za uobičajeno prljavo posuđe s ostacima sasušene hrane.

BRZI 30'

Program koji se koristi za lagano zaprljano posuđe bez ostataka zasušene hrane.

PRETPRANJE

Keramičko posuđe koje kasnije treba oprati. Kod ovog programa ne koristi se deterdžent.

Napomene:

Napominjemo da su ciklusi kao što su Kratki ili Brzi najučinkovitiji kod malo zaprljanog posuđa.

Za dodatno smanjenje potrošnje, perilicu posuđa pokrećite samo kada je puna.

OPCIJE I FUNKCIJE

OPCIJE se mogu izabrati izravno pritiskom na odgovarajuću tipku (vidi UPRAVLJAČKA PLOČA).

Ako neka opcija nije sukladna odabranom programu (vidi TABLICA PROGRAMA) odgovarajuća LED lampica 3 puta brzo zasvijetli i čuje se zvuk. Ova opcija se neće omogućiti.



POLOVIČNO PUNJENJE

Ako nema puno opcija za pranje, može se koristiti polovično punjenje za uštedu vode, električne struje i deterdženta. Odabrati program i pritisnuti tipka POLOVIČNO PUNJENJE: upalit će se lampica pokazivača. Pritisnite tipka POLOVIČNO PUNJENJE za poništenje ove opcije.

Sjetite se prepoloviti količinu deterdženta.



TABLETA (Tab)

Ova postavka Vam omogućuje optimizaciju performansi programa prema vrsti deterdženta koji se koristi.

Pritisnite tipku TABLETA (upalit će se lampica pokazivača upalit će se odgovarajući simbol) ako koristite različite deterdžente u obliku tableta (sredstvo za ispiranje, sol i deterdžent u 1 dozi).

Ako koristite praškasti ili tekući deterdžent, ovu opciju treba isključiti.



ODGODA

Vrijeme pokretanja programa može se odgoditi za 2, 4 ili 8 sati:

1. Nakon odabira željenog programa i drugih opcija, pritisnite tipku ODGODA. Upalit će se lampica pokazivača.
2. Odaberite željeno vrijeme odgode višestrukim pritiskom na tipku ODGODA. Lampice pokazivača će se paliti slijedom nakon 2 sata, 4 sata i 8 sati. Ako se ponovno pritisne tipka ODGODA, ta će se opcija poništiti i ugasić će se lampica pokazivača.
3. Nakon odabira počet će odbrojavanje vremena ako je pritisnuta tipka START/PAUZA. Lampica odabranog pokazivača za odgodu se pali i zasvijetlit će tipka Start/Pauza (fiksno svjetlo).
4. Po isteku vremena svjetlo pokazivača ODGODA se gasi i program se pokreće automatski.

Funkcija ODGODA ne može se postaviti nakon pokretanja programa.



IZBACIVANJE VODE

Za zaustavljanje i poništavanje aktivnog ciklusa može se koristiti funkcija Izbacivanje vode.

Dugačkim pritiskom na tipku START/PAUZA, aktivirat će se funkcija IZBACIVANJE VODE. Aktivni program će se zaustaviti i voda će se izbaciti iz perilice posuđa.

SVAKODNEVNA UPOTREBA

1. PROVJERA PRIKLJUČKA VODE

Provjerite je li perilica posuđa spojena na dovod vode i je li otvorena slavina.

2. UKLJUČITE PERILICU ZA POSUĐE.

Pritisnite tipku **UKLJUČIVANJE/ISKLJUČIVANJE**.

3. NAPUNITE KOŠARE POSUĐEM.

(vidi *PUNJENJE KOŠARA*)

4. PUNJENJE SPREMNIKA ZA DETERDŽENT

(vidi *TABLICA PROGRAMA*).

5. ODABERITE PROGRAM I POSTAVITE CIKLUS

Odaberite najprikladniji program u skladu s vrstom keramičkog posuđa i njegovom zaprljanju (vidi *OPIS PROGRAMA*) pritiskom na tipku **P**.

Odaberite željene opcije (vidi *OPCIJE I FUNKCIJE*).

6. POKRETANJE

Pokrenite ciklus pranja pritiskom na tipku **START/PAUZA**. Kad se program pokrene začut ćete zvuk.

7. KRAJ CIKLUSA PRANJA

Kraj ciklusa pranja označava se zvukom izmirkanjem lampice pokazivača odabranog programa. Otvorite vrata i isključite uređaj pritiskom na tipku **UKLJ/ISKLJ**.

Pričekajte nekoliko minuta prije vađenja keramičkog posuđa - da izbjegnute opekline.

Ispraznite košare počevši od donje.

Stroj će se automatski isključiti u nekim produljenim periodima mirovanja, kako bi se potrošnja električne energije svela na minimum.

Ako je keramičko posuđe samo blago zaprljano ili je isprano vodom prije stavljanja u perilicu za posuđe, smanjite količinu deterdženta prema situaciji.

IZMJENE AKTIVNOG PROGRAMA

Ako je odabran pogrešan program, to se može promijeniti pod uvjetom da je tek pokrenut: pritisnite i držite tipku **UKLJUČIVANJE/ISKLJUČIVANJE** i stroj će se isključiti.

Ponovno uključite perilicu tipkom **UKLJUČIVANJE/ISKLJUČIVANJE** i odaberite novi ciklus pranja i sve željene opcije; pokrenite ciklus pritiskom na tipku **START/PAUZA** button.

DODAVANJE POSUĐA

Bez isključivanja perilice otvorite vrata (**pazite na VRUĆU paru!**) i stavite keramičko posuđe u perilicu. Zatvorite vrata i pritisnite tipku **START/PAUZA** ciklus će se pokrenuti od trenutka kada je prekinut.

SLUČAJNI PREKIDI

Ako se tijekom ciklusa pranja otvore vrata ili dođe do prekida napajanja struje, ciklus će se zaustaviti. Nakon zatvaranja vrata aktivirat će se dovod struje i ciklus će se nastaviti od trenutka prekida, pritisnite tipku **START/PAUZA**.

Za više informacija o funkcijama možete zatražiti ili s Interneta preuzeti Vodič za korištenje i njegu prema uputama na zadnjoj stranici. 

SAVJETI I NAPUTCI

NAPUTCI

Prije punjenja košara iz keramičkog posuđa odstranite sve ostatke hrane i ispraznite čaše. **Ne morate prethodno ispirati tekućom vodom.**

Posuđe posložite tako da čvrsto stoji i da nije nagnuto; i složite kutije s otvorima prema dolje a konkavno/konveksne dijelove na koso tako da omogućite vodi da dopre na sve površine i da slobodno protječe.

Upozorenje: poklopci, ručke, podlošci i tave za prženje ne sprječavaju okretanje mlaznica.

Sve male predmete stavite u košaru za pribor.

Jako zaprljano posuđe i tave treba staviti u donju košaru jer su u tom dijelu mlaznice jače i omogućavaju bolje učinke pranja.

Nakon punjenja uređaja provjerite okreću li se mlaznice slobodno.

HIGIJENA

Kako biste izbjegli nakupljanje loših mirisa i taloga u perilici posuđa, najmanje jednom mjesečno pustite program na visokoj temperaturi.

Za čišćenje uređaja uzmite žlicu deterdženta i pustite da radi prazna.

NEPRIKLADNO POSUĐE

- Drveno posuđe i pribor.
- Krhke ukrašene čaše, umjetničke rukotvorine i antikvitetno posuđe. Njihovi ukrasi nisu otporni.
- Dijelovi sintetičkih materijala koji ne toleriraju visoke temperature.
- Posuđe od bakra i lima.
- Posuđe zaprljano pepelom, smolom, sredstvom za podmazivanje ili tintom.

Boje staklenih ukrasa i komada od aluminija/srebra mogu se promijeniti i izbljediti tijekom pranja. Neke vrste stakla (npr. kristalni predmeti) nakon niza ciklusa pranja mogu se zamutiti.

OŠTEĆENJE STAKLA I POSUĐA

- Koristite samo čaše i porculan s jamstvom proizvođača da su sigurni za perilicu posuđa.
- Za posuđe koristite nježan deterdžent
- Izvadite čaše i pribor iz perilice posuđa odmah po završetku ciklusa pranja.

PUNJENJE KOŠARE POSUĐEM.

GORNJA KOŠARA

Stavite krhko i lagano posuđe: šalice, tanjuriće i niske zdjele za salatu.

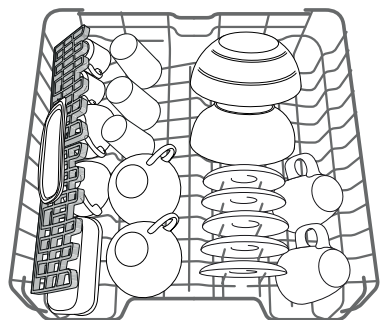

(primjer punjenja gornje košare posuđem)

DONJA KOŠARA

Za lonce, poklopce, tanjуре, zdjele za salatu, pribor itd. Veliki tanjuri i poklopци idealno se mogu smjestiti sa strane kako bi se izbjegao dodir s mlaznicama.

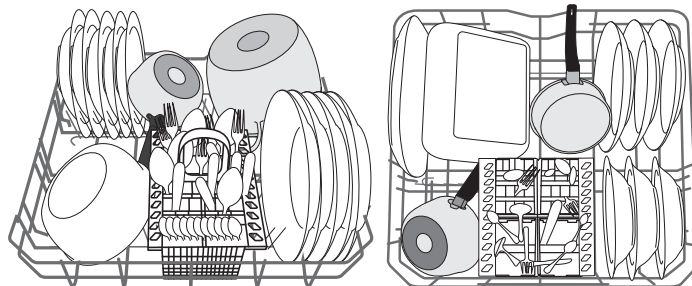

(primjer punjenja gornje košare posuđem)

PODEŠAVANJE VISINE GORNJE KOŠARE

Visina gornje košare može se podesiti: viši položaj za postavljanje krupnijeg posuđa u donju košaru a niži položaj za najbolje korištenje nosača stvaranjem dodatnog prostora gore i izbjegavanje međusobnog udaranja posuda stavljenih u donju košaru.

(vidi sliku) bez pritiska na poluge, jednostavno podignite držeći za stranice košare čim je košara stabilna na gornjem položaju.

Za vraćanje donjeg položaja pritisnite polugu **A** sa strane košare i košaru pomaknite prema dolje.

Toplo preporučamo da ne podešavate visinu košare kad je napunjena posuđem.

NIKAD nemojte podizati ni spuštati košaru samo za jednu stranu.

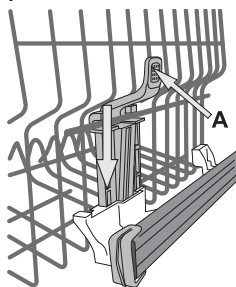

KOŠARA ZA PRIBOR

Košara je opremljena s gornjom rešetkom za bolji raspored pribora.

Košaru s pribor treba postaviti isključivo s prednje strane donje košare.

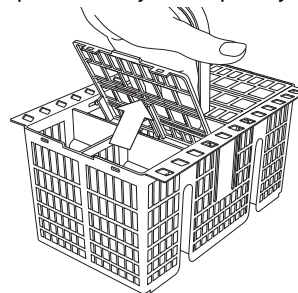

Noževi i drugi pribor oštih rubova trebaju se staviti u košaru za pribor s vrhovima okrenutima prema dolje ili ih treba postaviti vodoravno u odjeljke gornje košare s vrhom prema gore.

PREKLOPI S PODESIVIM NAMJEŠTANJEM

Bočni preklopi mogu se staviti na tri različite visine kako bi se optimizirao raspored posuđa u košari.

Čaše za vino mogu se sigurno smjestiti u preklope tako da se ručka svake čaše stavi u odgovarajući utor.

Za optimalne rezultate sušenja jače nagnite preklope. Za promjenu nagiba podignite preklop, lagano ga pomaknite i smjestite na željeno mjesto.

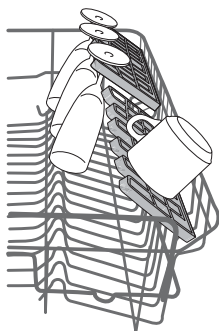

NJEGA I ODRŽAVANJE

ČIŠĆENJE FILTRA

Redovito očistite filtre tako da se ne začepi i da otpadna voda pravilno otječe.

Sklop filtra sastoji se od tri filtra koji odstranjuju ostatke hrane iz vode za pranje a zatim ponovno pustite vodu: za postizanje najboljih rezultata pranje trebate ih održavati čistima.

Perilica posuđa ne smije se koristiti bez filtera ili ako je filter labav.

Nakon nekoliko pranja provjerite sklop filtra i po potrebi ga temeljito očistite pod tekućom vodom pomoću nemetalne četke i prema sljedećim uputama:

1. Zakrenite cilindrični filter **A** u smjeru obrnutom od kazaljke na satu i izvadite ga (Slika 1).
2. Izvadite filter za šalice **B** laganim pritiskom na bočne preklape (Slika 2).
3. Izvucite pločasti filter od nehrđajućeg čelika **C** (Slika 3).
4. Pregledajte blokadu i izvadite sve ostatke hrane. **NIKAD NEMOJTE VADITI** zaštitu za pumpu ciklusa za pranje (crni detalj) (Slika 4).

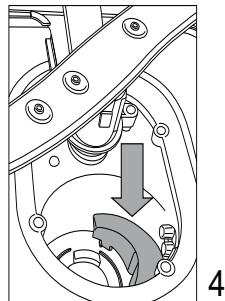
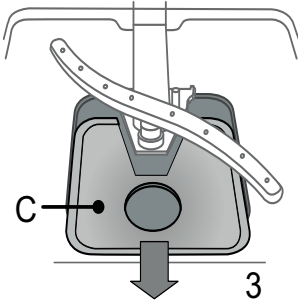
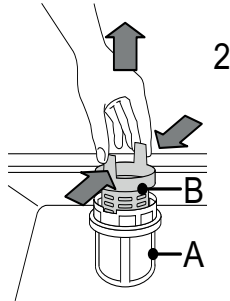
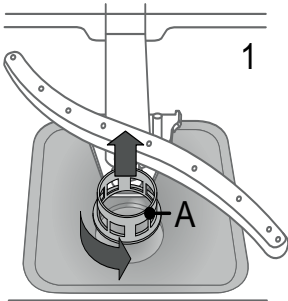

Nakon čišćenja filtera vratite sklop filtera na mjesto i pravilno ga učvrstite; to je bitno za održavanje uspješnog rada perilice posuđa.

ČIŠĆENJE MLAZNICA

Ostaci hrane povremeno se mogu skoriti na mlaznicama i začepiti otvore koji se koriste za prskanje vode. Zato se preporuča da povremeno provjerite mlaznice i očistite ih malom nemetalnom četkom.

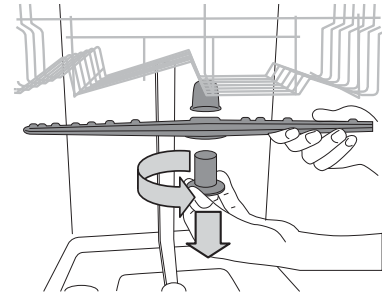

Za vađenje gornje mlaznice zakrenite plastični prsten blokade u smjeru obrnutom od kazaljke na satu. Gornju mlaznicu treba vratiti na mjesto tako da strana sa većim brojem otvora bude okrenuta prema gore.

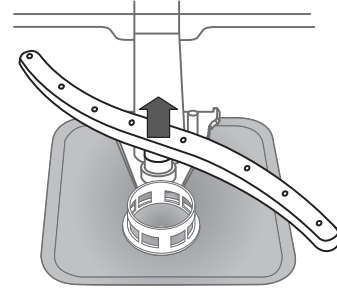

Donja mlaznica može se izvaditi povlačenjem prema gore.

ČIŠĆENJE CRIJEVA ZA ULAZ VODE

Ako je crijevo za vodu novo ili se dulje vrijeme nije koristilo, pustiti vodu da teče kako bi se osiguralo da je čisto i slobodno od nečistoća prije obavljanja potrebnih spojeva. Ako se ta mjera predostrožnosti ne primijeni, dovod vode može se začepiti i oštetiti perilicu za posuđe.

RJEŠAVANJE PROBLEMA

Vaša perilica za posuđe možda ne radi ispravno. Prije nego što kontaktirate servis provjerite može li se problem riješiti prema sljedećem popisu.

PROBLEMI	MOGUĆI UZROCI	RJEŠENJA
Perilica se ne može upaliti i ne reagira na naredbe.	Uređaj nije pravilno spojen na struju.	Umetnite utikač u utičnicu.
	Nestalo je struje.	Perilica za posuđe automatski se pokreće kad dođe struja.
	Vrata perilice za posuđe nisu zatvorena.	Snažno gurnite vrata dok ne začujete "klik".
	Ne reagira na naredbe.	Isključite uređaj pritiskom na tipka UKLJUČIVANJE/ISKLJUČIVANJE ponovno ga uključite nakon oko jedne minute i resetirajte program.
Perilica za posuđe ne izbacuje vodu.	Ciklus pranja još nije završen.	Pričekati dok ne završi ciklus pranja.
	Odvodna cijev je savijena.	Provjerite da odvodna cijev nije savijena (vidi UPUTE ZA UGRADNJU).
	Odvodna cijev sudopera je začepljena.	Očistite odvodnu cijev sudopera.
	Filter je začepljen ostacima hrane	Očistite filter (vidi ČIŠĆENJE SKLOPA FILTERA).
Perilica za posuđe je prebučna.	Posuđe lupa jedno o drugo.	Pravilno složite posuđe.(vidi PUNJENJE KOŠARA).
	Stvara se previše pjene.	Deterdžent nije dobro izmjereno ili nije upotrebljiv za korištenje u perilicama za posuđe (vidi PUNJENJE SPREMNIKA ZA DETERDŽENT). Resetirajte perilicu za posuđe pritiskom na tipku ISPUŠTANJE VODE (vidi OPCIJE I FUNKCIJE) i pokrenite novi program bez deterdženta.
Posuđe nije čisto.	Posuđe nije pravilno složeno u perilici.	Pravilno složite posuđe.(vidi PUNJENJE KOŠARA).
	Mlaznice se ne okreću slobodno jer im smeta posuđe.	Pravilno složite posuđe.(vidi PUNJENJE KOŠARA).
	Ciklus pranja je preslab.	Odaberite pravilan ciklus pranja (vidi TABLICA PROGRAMA).
	Stvara se previše pjene.	Deterdžent nije dobro izmjereno ili nije upotrebljiv za korištenje u perilicama za posuđe (vidi PUNJENJE SPREMNIKA ZA DETERDŽENT).
	Poklopac spremnika sredstva za ispiranje nije pravilno zatvoren.	Pazite da je poklopac spremnika sredstva za ispiranje zatvoren.
	Filter je prljav ili začepljen.	Očistite sklop filtera (vidi NJEGA I ODRŽAVANJE).
	Nema soli.	Napunite spremnik za sol (vidi PUNJENJE SPREMNIKA ZA SOL).

VODIČ ZA ODRŽAVANJE I RJEŠAVANJE PROBLEMA

Za više informacija, postupke održavanja i rješavanje problema pogledajte **Vodič za korištenje i njegu**.

Vodič za **korištenje i njegu** može se dobiti od:

- Post-prodajnog servisa; broj telefona možete pronaći u jamstvenoj knjižici.
- preuzeti s internetske stranice: **docs.whirlpool.eu**
- koristite QR šifru:



KONTAKT POST-PRODAJNOG SERVISA

Kada kontaktirate Post-prodajni servis morate navesti šifre navedene na nazivnoj pločici smještenoj s lijeve ili desne strane u unutrašnjosti vrata perilice za posuđe. Broj telefona naveden je u jamstvenoj knjižici ili na internetskoj stranici: **www.whirlpool.eu**

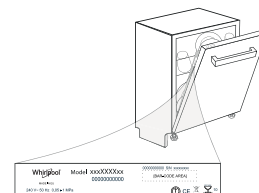

TEHNIČKI LIST

Tehnički podaci koji sadrže informacije o potrošnji energije mogu se preuzeti s internetske stranice: **docs.whirlpool.eu**

400011291921C

08/2019 ks - Xerox Fabriano

