

DAGLIG REFERANSE VEILEDNING



Mange takk for at du har kjøpt et Whirlpool-produkt.
For å motta assistanse som er mer fullstendig,
må du registrere apparatet ditt på
www.whirlpool.eu/register

Før du bruker apparatet ditt, les nøye
veiledningene *Helse og Sikkerhet* og *Bruk og Pleie*.

PRODUKTBSKRIVELSE

APPARAT

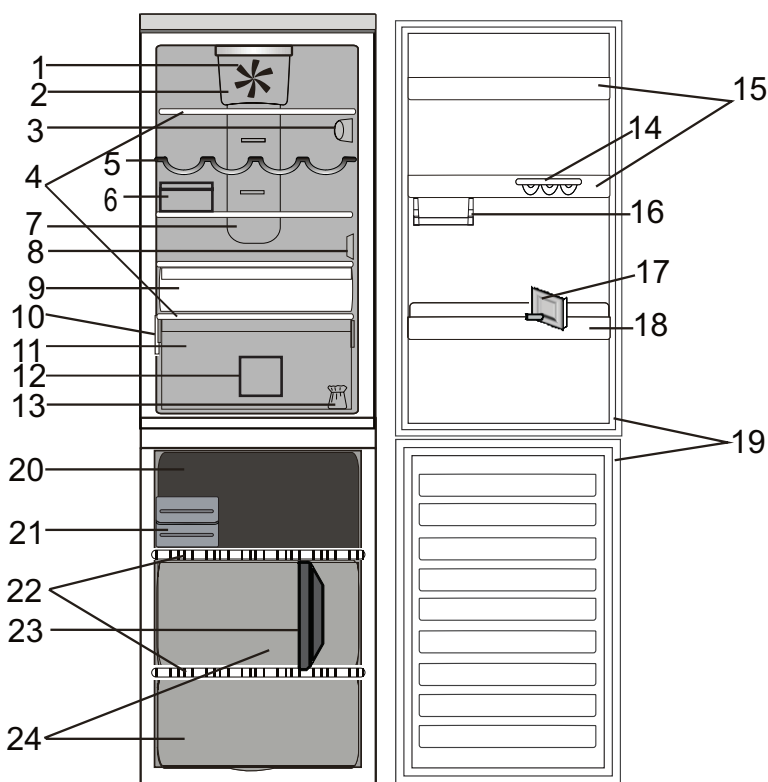

Kjøleseksjon

1. Vifte
2. Viftens deksel og område for antibakterielt filter
3. Elektronisk kontrollpanel / lys enhet
4. Hyller
5. Flaskehylle
6. Osteklokke + Lokk
7. Multi-flow kaldluftområde
8. Sensordeksel
9. Kjøligere seksjon (best for kjøtt og fisk)
10. Typeplate med kommersielt navn
11. Frukt- og grønnsaksskuff
12. Skillevegg for skuff i kjøleskap
13. Sett for omhengsling av dører
14. Egghylle
15. Dørhyller
16. Halvbalkong for små ting
17. FLASKESKILLER
18. Flaskehylle
19. Dørtetningslist

Fryseseksjon

19. Dørtetningslister
20. Øvre skuff: kaldeste sone best for frysing av fersk mat
21. Hurtig is / Eutektiske sammensetninger
22. Hyller
23. Skillevegg for skuff i fryser
24. Skuffer i fryseseksjon

KONTROLLPANEL

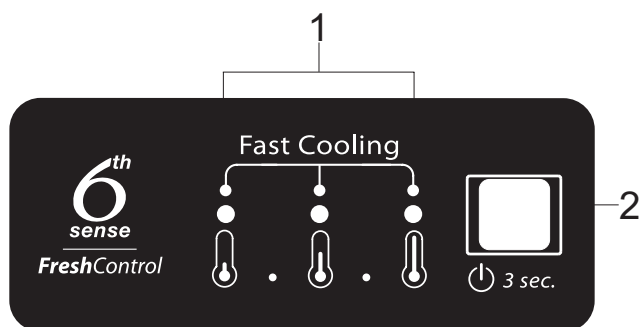

1. Indikator LED (for å vise gjeldende temperatursettpunkt eller Fast Cooling-funksjonen)
2. On/Stand-By Knapp / Temperaturknapp

TILBEHØR

EGGHYLLE

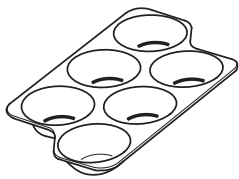

OSTEKLOKKE

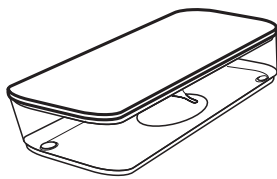

FLASKEHYLLE

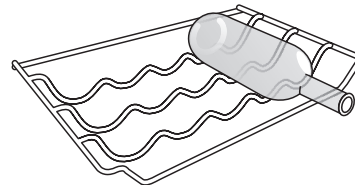

FLASKESKILLER

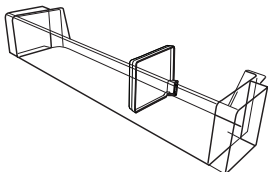

SKILLEVEGG FOR SKUFF I FRYSER

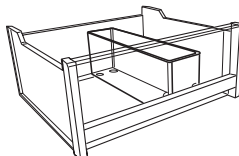

SKILLEVEGG FOR SKUFF I KJØLESKAP

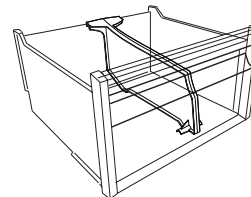

SEKSJON HURTIG IS

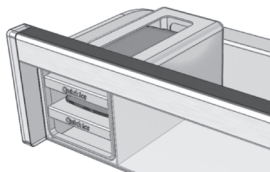

SKUFFER FOR EUTEKTISKE SAMMENSETNINGER/HURTIG IS

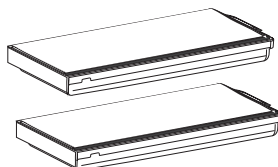

FØRSTE GANGS BRUK

STARTE APPARATET

Etter at apparatet er tilkoblet strømmettet, starter det automatisk. Vent i minst 4–6 timer før du legger matvarer i kjøleskapet og i fryseren etter at du har satt i gang apparatet.

Når apparatet er koblet til strømmettet, tennes displayet og alle symbolene vises i ca 1 sekund. Standardinnstillingene (fabrikkinstillinger) for kjøleskapets lys.

DAGLIG BRUK

Se Veiledningen for Bruk og Pleie for ytterligere detaljer vedrørende funksjoner/ se siste side for informasjon om hvordan få tak i Veiledningen for Bruk og Pleie

FUNKSJONER

ON/STANDBY-FUNKSJON

For å sette produktet i Stand-by **trykk og hold inne On/Stand By-knappen i 3 sekunder**. Alle indikatorene slås av unntatt On/Standby-indikatoren.

Trykk igjen for å aktivere apparatet på nytt.

TEMPERATUR-INNSTILLING

Trykk på Temperaturknappen på kontrollpanelet for å regulere temperaturen fra det varmeste gjennom det lavere til det kaldeste nivået.

Når temperaturknappen trykkes inn, endres temperaturen syklisk.

Første gang apparatet settes i kontakten, er settpunktet på medium stilling (fabrikkinnstilling).

Følgende tabell viser temperatursettpunktene:

	HØY TEMP.
	MIDDELS HØY TEMP.
	MIDDELS TEMP.
	MIDDELS LAV TEMP.
	LAV TEMP.
	FAST COOLING



Led-lampe på Diode av

Merk: Viste settpunkter tilsvarende gjennomsnittstemperaturen i hele kjøleskapet.

6TH SENSE FRESH CONTROL

Denne funksjonen virker automatisk for å sikre optimal tilstand for å oppbevare maten som lagres.

FAST COOLING FUNKSJON

Bruken av funksjonen Fast Cooling anbefales for å øke kapasiteten for nedkjøling/frysing i kjøleskap/fryserseksjonen når du plasserer store mengder matvarer i den.

For å aktivere Fast Cooling-funksjonen, **trykk syklisk på Temperaturknappen** på kontrollpanelet til alle de 3 LED-lampene blinker og blir stående på.



Funksjonen deaktiveres automatisk etter 12 timer og går tilbake til tidligere valgte settpunkt.

Funksjonen kan deaktiveres manuelt ved å trykke på Temperaturknappen på kontrollpanelet.

KJØLESKAPSLYS

Lyssystemet inne i kjøleseksjonen bruker lysdioder. Dette gir et bedre lys samt meget lavt energiforbruk. Hvis diodelyssystemet ikke virker, må du kontakte serviceavdelingen for å få det skiftet.

Viktig: Lyset i kjøleseksjonen tennes når døren åpnes. Hvis døren holdes åpen i mer enn 8 minutter, slås lyset automatisk av.

VIFTE + ANTIBAKTERIELT FILTER

Viften forbedrer temperaturfordelingen inne i kjøleseksjonen, slik at maten bevares bedre.

Dersom apparatet har en slik vifte, kan det utstyres med antibakterielt filter.

Ta det ut av boksen i grønnsaksskuffen og sett det inn i viftens deksel - som på bildet.

Fremgangsmåten for skifte av filter står på filteresken.

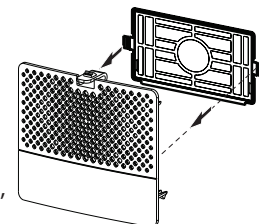

TABELL MED ALARMER

ALARMTYPE	SIGNAL	ÅRSAK	LØSNING
Alarm for åpen dør	Kjøleskapslyset blinker.	Døren har stått åpen i mer enn 3 minutter.	Lukk døren
Alarm for åpen dør	Lys i kjøleskap OFF.	Døren har stått åpen i mer enn 4 minutter.	Lukk døren
Funksjonsfeil	Enhver temperaturindikator blinker.	Produktfeil.	Ta kontakt med Service-avdelingen

SLIK OPPBEVARER DU MAT OG DRIKKEVARER

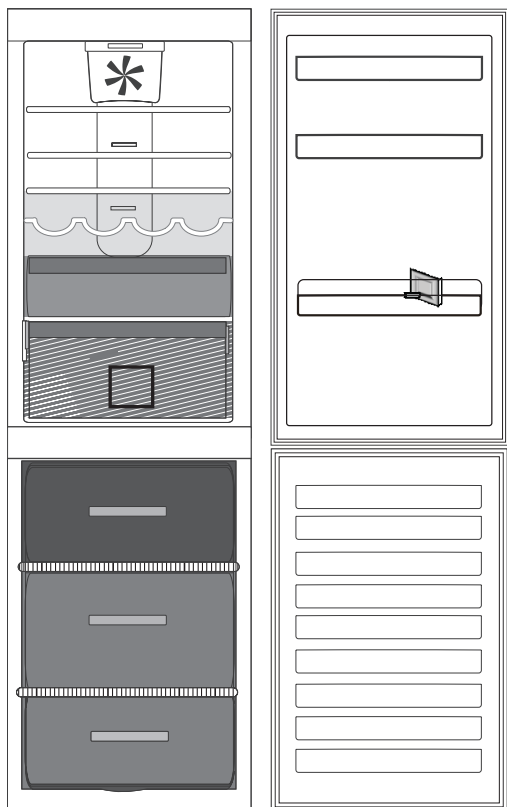

Forklaring



TEMPERERT SONE Anbefalt for oppbevaring av tropisk frukt, bokser, drikker, egg, sauser, sylteagurk, smør, syltetøy

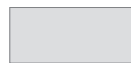

KJØLESONE Anbefalt for oppbevaring av ost, melk, hverdagsmat, delikatesser, yoghurt

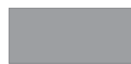

KJØLIGSTE SONE Anbefales for oppbevaring av kjøttpålegg, desserter



FRUKT- & GRØNNSAKSSKUFF



SKUFF I FRYSER SONEN (MAKS. KJØLESONE) Anbefalt for å fryse fersk/tilberedt mat.



VANLIGE SKUFFER I FRYSER

Merk: Den Grå tonen på tegnforklaringen samsvarer ikke med fargen til skuffene

KJØLESKAPS-SEKSJON

Bruk beholdere av plast, metall, aluminium og glass som kan resirkuleres, og pakk inn maten i plastfolie.

Bruk alltid lukkede beholdere til væske og matvarer med sterk lukt eller smak eller som lett trekker til seg lukt eller smak.

Hvis du kun oppbevarer noen få matvarer i kjøleskapet, anbefaler vi at du bruker hyllene like over frukt- og grønnsaksskuffen, siden dette er det kaldeste området i seksjonen.

Matvarer som frigjør store mengder etylengass og de som er følsomme for denne type gasser, som frukt, grønnsaker og salat, må alltid oppbevares adskilt eller pakkes inn slik at oppbevaringstiden ikke reduseres; for eksempel må aldri tomater plasseres sammen med kiwi eller kål.

Bruk en flaskeholder (gjelder kun enkelte modeller) for å unngå at flasker velter.

Ikke sett matvarene så tett sammen at luften ikke kan sirkulere ordentlig.

FRYSESEKSJON

Fryseren er det ideelle stedet å oppbevare frossen mat, for å lage isbiter og for å fryse fersk mat i fryser-seksjonen.

Maksimalt antall kilogram med fersk mat som kan fryses i løpet av 24 timer er angitt på servicemerket (...kg/24 h).

Dersom du har lite mat som skal oppbevares i fryseren, anbefaler vi at du bruker området midt i fryseren.

VEDLIKEHOLD OG RENGJØRING OG PROBLEMLØSNING

For vedlikehold og rengjøring og for Problemløsning se

Veiledningen for Bruk og Pleie.

Veiledningen for Bruk og Pleie kan du få hos:

> Serviceavdelingen; telefonnummer se i garantiheftet.

> nedlasting fra nettstedet til Whirlpool <http://docs.whirlpool.eu>



VED Å KONTAKTE SERVICEAVDELINGEN

Oppgi begge numrene som står oppgitt på serviceklistermerket, når du tar kontakt med kundeservice. <http://www.whirlpool.com>

De tekniske opplysningene finner du på typeplaten inne i apparatet.

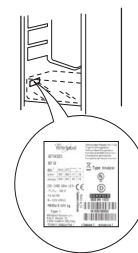

Whirlpool® registrert varemerke /TM Varemerke tilhørende Whirlpool-konsernet - © Opphavsrett Whirlpool Europa s.r.l. 2014. Med enerett - <http://www.whirlpool.eu>

