



ĎAKUJEME, ŽE STE SI KÚPILI VÝROBOK  
WHIRLPOOL

Aby sme vám mohli lepšie poskytovať pomoc,  
zaregistrujte, prosím, svoj spotrebič na  
[www.whirlpool.eu/register](http://www.whirlpool.eu/register)



Prv než spotrebič začnete používať, pozorne si prečítajte  
Bezpečnostné pokyny.

## OPIS SPOTREBIČA

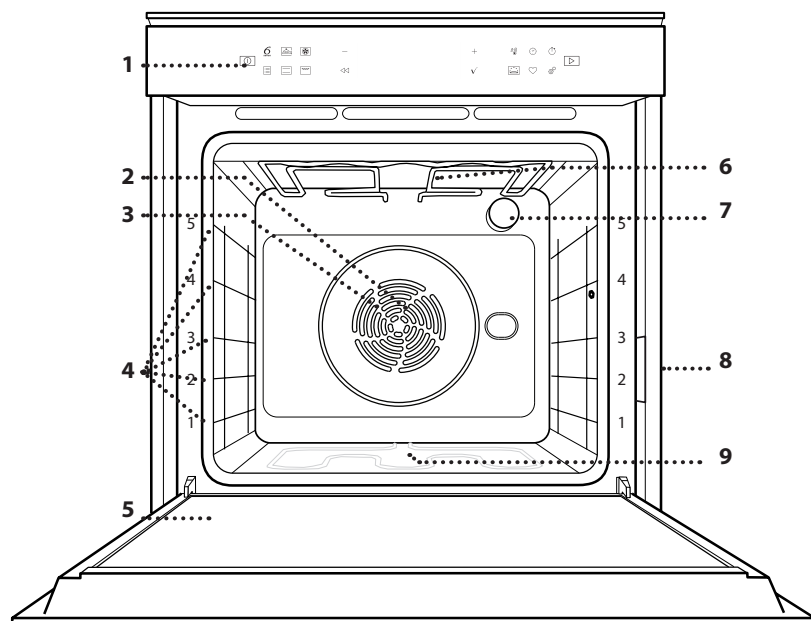

1. Ovládací panel
2. Ventilátor
3. Okrúhly ohrevný článok  
(nie je viditeľný)
4. Vodiace lišty  
(úroveň je uvedená v prednej časti  
rúry)
5. Dvierka
6. Horný ohrevný článok/gril
7. Osvetlenie
8. Výrobný štítok  
(neodstraňujte)
9. Spodný ohrevný článok  
(nie je viditeľný)

## OPIS OVLÁDACIEHO PANELA

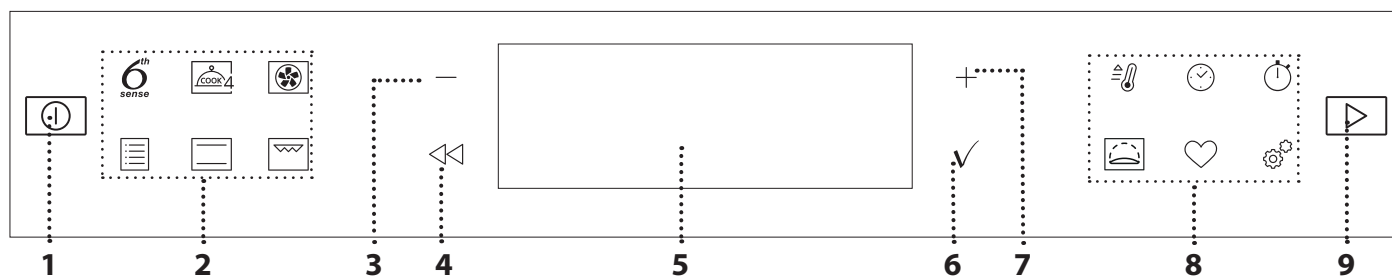

### 1. ZAP/VYP

Na zapnutie a vypnutie rúry alebo  
zastavenie aktívnej funkcie.

### 2. FUNKCIE S PRIAMYM PRÍSTUPOM

Na rýchly prístup k funkciám a do  
menu.

### 3. NAVIGAČNÉ TLAČIDLO MÍNUS

Na rolovanie v menu a znižovanie  
nastavenia alebo hodnôt funkcie.

### 4. SPÄŤ

Na návrat na predchádzajúce  
zobrazenie.

Počas prípravy jedla umožňuje  
meniť nastavenia.

### 5. DISPLEJ

### 6. POTVRDIŤ

Na potvrdenie zvolenej funkcie  
alebo nastavenej hodnoty.

### 7. NAVIGAČNÉ TLAČIDLO PLUS

Na rolovanie v menu a zvyšovanie  
nastavenia alebo hodnôt funkcie.

### 8. MOŽNOSTI/PRIAMY PRÍSTUP K FUNKCIÁM

Na rýchly prístup k funkciám,  
trvaniam, nastaveniam a obľúbeným  
položkám.

### 9. ŠTART

Na spustenie funkcie s použitím  
špecifických alebo základných  
nastavení.

# PRÍSLUŠENSTVO

## ROŠT

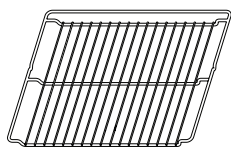

Používa sa na prípravu jedál alebo ako držiak na hrnce, formy na koláče a iné nádoby vhodné na pečenie v rúre.

## NÁDOBA NA ODKVAPKÁVANIE



Používa sa ako pekáč na pečenie mäsa, rýb, zeleniny, focacie a pod. alebo na zachytávanie štiav pod roštom.

## PLECH NA PEČENIE

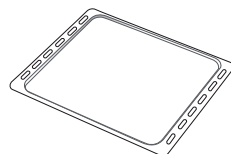

Používa sa na pečenie akéhokoľvek chleba a cukrárenských výrobkov, ale tiež pečeného mäsa, rýb pečených v alobale atď.

## POSUVNÉ BEŽCE \*

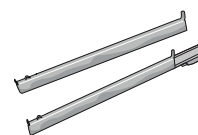

Na ľahšie vloženie a vyberanie príslušenstva.

\*K dispozícii len na niektorých modeloch

Množstvo a typy príslušenstva sa môžu meniť v závislosti od zakúpeného modelu.

Ďalšie príslušenstvo sa dá kúpiť samostatne v servisných strediskách.

## VLOŽENIE ROŠTU A INÉHO PRÍSLUŠENSTVA

Vložte rošt vodorovne posúvaním po vodiacich lištách tak, aby boli zdvihnuté okraje obrátené nahor.

Ostatné príslušenstvo, ako nádoba na odkvapkávanie a plech na pečenie, sa vsúva vodorovne, rovnako ako rošt.

## VYBERANIE A VSÁDZANIE VODIACICH LÍŠŤ

- Vodiace lišty vyberiete tak, že nadvihnete koľajničky a potom opatrne vytiahnete spodnú časť zo sedla: Vodiace lišty teraz možno vybrať.
- Pri opätovnom nasadzovaní vodiacich líšt ich najprv znova nasadíte do horného sedla. Zdvihnuté ich zasuňte do priestoru rúry a potom uložte do spodného sedla.

## NASADENIE POSUVNÝCH BEŽCOV

(AK SÚ VO VÝBAVE)

Vyberte vodiace lišty z rúry a z posuvných bežcov odstráňte ochranné plasty.

Pripevnite vrchnú svorku bežca na vodiacu lištu a nasuňte, pokiaľ to ide. Druhú svorku spustite na miesto. Vodiacu lištu zaistíte tak, že potlačíte spodnú časť svorky pevne o vodiacu lištu. Presvedčte sa, či sa bežce môžu voľne pohybovať. Zopakujte tieto kroky na druhej vodiacej lište na tej istej úrovni.

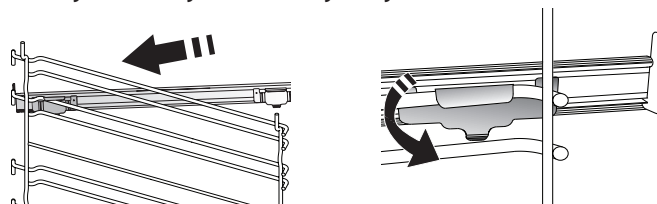

Upozornenie: Posuvné bežce možno nasadiť na hociktovej úrovni.

## FUNKCIE

6<sup>th</sup>  
sense

### 6<sup>th</sup> SENSE

Tieto funkcie umožňujú úplne automatickú prípravu všetky typov jedla (lasagne, mäso, ryby, zelenina, koláče a zákusky, slané koláče, chlieb, pizza). Aby ste z tejto funkcie získali to najlepšie, dodržiavajte pokyny v príslušnej tabuľke.



### FUNKCIE COOK 4

Na prípravu rôznych druhov jedla, ktorých príprava vyžaduje rovnakú teplotu, na štyroch úrovniach zároveň. Túto funkciu možno použiť na prípravu sušienok, koláčov, okrúhlej pizze (aj mrazenej) a na prípravu kompletného jedla. Najlepšie výsledky získate, keď sa budete držať tabuľky.



### VHĀŇANÝ VZDUCH

Na prípravu rôznych druhov jedla, ktorých príprava vyžaduje rovnakú teplotu, na niekoľkých úrovniach (maximálne troch) zároveň. Túto funkciu možno použiť pri pečení rôznych jedál tak, aby sa aróma jedného jedla neprenášala na druhé.



### TRADIČNÉ FUNKCIE

#### • KONVEKČNÉ PEČENIE

Na prípravu mäsa, pečenie koláčov s plnkou iba na jednej úrovni.

#### • TURBO GRILL

Na pečenie veľkých kusov mäsa (stehná, rozbiť, kurča). Odporúčame používať nádobu na zachytávanie šťavy z pečenia. Umiestnite nádobu na hociktorú úroveň pod rošt a nalejte do nej 500 ml pitnej vody.

#### • MRAZENÉ JEDLÁ

Funkcia automaticky volí najvhodnejšiu teplotu a režim pečenia pre 5 rôznych kategórií mrazených hotových jedál. Rúru netreba predhrievať.

#### • ŠPECIÁLNE FUNKCIE

##### » MAXI PEČENIE

Na pečenie veľkých kusov mäsa (kusy väčšie ako 2,5 kg). Počas pečenia sa odporúča mäso obracať, aby sa dosiahlo rovnomerné zhnednutie na oboch stranách. Ideálne je z času načas mäso oblievať šťavou, aby nevyschlo.

##### » ROZMRAZOVANIE

Na urýchlenie rozmrazenia potravín. Odporúča sa vložiť jedlo do strednej polohy v rúre. Odporúčame nechať potraviny vo svojom obale, aby sa zamedzilo vysušovaniu povrchu.

##### » UDRŽIAV. V TEPLE

Na udržiavanie chrumkavosti a teploty práve upečených jedál.

##### » ECO HORÚCI VZDUCH

Na pečenie plnených kusov mäsa a rezňov mäsa na jedinej úrovni. Miernou prerušovanou cirkuláciou vzduchu sa zabraňuje nadmernému

vysušovaniu jedla. Keď sa používa táto ECO funkcia, počas pečenia je svetlo vypnuté. Pri používaní cyklu ECO a na optimalizáciu spotreby energie by sa dverka rúry nemali otvárať, až kým jedlo nie je celkom hotové.



### TRADIČNÉ

Na prípravu ľubovoľného jedla iba na úrovni jedného roštu.



### GRILOVANIE

Na grilovanie rezňov, kebabov a klobás, gratinovanie zeleniny alebo opekanie chleba. Pri grilovaní mäsa odporúčame používať nádobu na zachytávanie šťavy z pečenia. Umiestnite nádobu na hociktorú úroveň pod rošt a nalejte do nej 500 ml pitnej vody.



### RÝCHLY PREDOHREV

Na rýchle predhriatie rúry.



### ČASOVAČE

Na funkciu úpravy časových hodnôt.



### ČASOVAČ

Na sledovanie času bez aktivácie funkcie.



### KYSNUTIE

Na optimálne kysnutie sladkého alebo slaného cesta. Na zachovanie kvality kysnutia neaktivujte funkciu, ak je rúra ešte horúca po cykle prípravy jedla.



### OBLÚBENÉ

Na vybratie zoznamu 10 obľúbených funkcií.



### NASTAVENIA

Na úpravu nastavení rúry.

Keď je aktívny ECO režim, jas na displeji sa zníži a svetlo sa po 1 minúte vypne, aby sa ušetrila energia. Displej sa automaticky znovu aktivuje po stlačení ľubovoľného tlačidla.

Keď je zapnutý DEMO režim, všetky príkazy sú aktívne a menu prístupné, ale rúra sa nezohrieva. Ak chcete tento režim deaktivovať, v menu NASTAVENIA zvolte DEMO a potom „Vyp“.

Po zvolení PŮVODNÉ NASTAV. sa spotrebič vypne a potom sa vráti k prvému zapnutiu. Všetky nastavenia budú vymazané.

# PRVÉ POUŽITIE

## 1. ZVOĽTE JAZYK

Pri prvom zapnutí spotrebiča musíte nastaviť jazyk a čas: Na displeji sa zobrazí „English“.

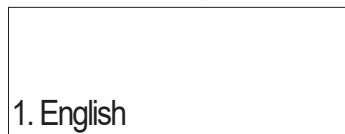

Stlačením + alebo – môžete hľadať v zozname dostupných jazykov a vybrať požadovaný. Výber potvrdíte stlačením ✓.

Upozornenie: Jazyk možno potom zmeniť vybratím položky JAZYK v menu NASTAVENIA, ktoré je dostupné stlačením ⚙️.

## 2. NASTAVTE SPOTREBU ENERGIE

Rúra je naprogramovaná na spotrebu elektrickej energie na úrovni kompatibilnej so sieťou v domácnosti s menovitým výkonom vyšším ako 3 kW (16 A). Ak vaša domácnosť používa nižší výkon, musíte túto hodnotu znížiť (13 A).

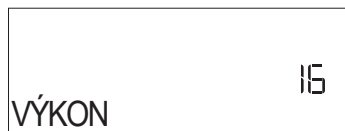

Stlačením + alebo – zvolte 16 „Vysoký“ alebo 13 „Nízky“ a potvrdíte stlačením ✓.

## 3. NASTAVTE ČAS

Potom, ako si vyberiete výkon, je potrebné nastaviť aktuálny čas. Na displeji blikajú dve hodinové číslice.



Aktuálnu hodinu nastavíte stlačením + alebo – a potom stlačte ✓: Na displeji blikajú dve minútové číslice.

Minúty nastavíte stlačením + alebo – a potvrdíte stlačením ✓.

Upozornenie: Po dlhých výpadkoch prúdu možno bude potrebné nastaviť čas znova. Vyberte HODINY v menu NASTAVENIA dostupnom po stlačení ⚙️.

## 4. ZOHREJTE RÚRU

Z novej rúry môžu vychádzať pachy, ktoré zostali od výroby. Je to úplne normálne.

Preto prv, než v nej začnete pripravovať jedlo, odporúča sa zohriať ju naprázdno, aby sa prípadné pachy odstránili. Odstráňte z rúry všetky ochranné kartóny a priesvitnú fóliu a vyberte zvnútra všetko príslušenstvo. Zohrejte rúru na 200 °C asi na jednu hodinu, najlepšie s použitím funkcie s cirkuláciou vzduchu (napr. „Vháňaný vzduch“ alebo „Konvekčné pečenie“).

Upozornenie: Po prvom použití spotrebiča sa odporúča miestnosť vyvetrať.

# KAŽDODENNÉ POUŽÍVANIE

## 1. VYBERTE FUNKCIU

Stlačte ⏸️, čím rúru zapnete: na displeji sa zobrazí posledná prebiehajúca hlavná funkcia alebo hlavné menu.

Funkcie možno zvoliť stlačením ikony pre jednu z hlavných funkcií alebo posúvaním sa v menu. Ak chcete zvoliť položku menu (na displeji sa zobrazí prvá dostupná položka), vyberte požadovanú stlačením + alebo – a potom potvrdíte stlačením ✓.



## 2. NASTAVENIE FUNKCIE

Po zvolení požadovanej funkcie môžete zmeniť jej nastavenia. Na displeji sa postupne zobrazia nastavenia, ktoré sa dajú zmeniť. Ak stlačíte ⏪, môžete znova zmeniť predchádzajúce nastavenie.

### TEPLOTA/ÚROVEŇ GRILU



Keď na displeji bliká hodnota, pomocou + alebo –

ju zmeníte, potom potvrdíte stlačením ✓ a pokračujte zmenou nasledujúcich nastavení (ak je to možné).

Rovnakým spôsobom je možné nastaviť úroveň grilu: Pre grilovanie existujú tri definované úrovne výkonu: 3 (vysoký), 2 (stredný), 1 (nízky).

Upozornenie: Po aktivovaní funkcie možno teplotu/úroveň grilu zmeniť pomocou + alebo –.

### TRVANIE

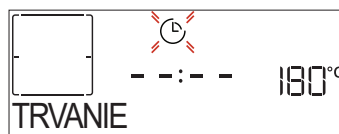

Keď na displeji bliká ikonka ⌚, pomocou + alebo – nastavte čas, kedy potrebujete mať jedlo hotové, a potvrdíte stlačením ✓. Dobu prípravy jedla nastavovať nemusíte, ak chcete riadiť pečenie manuálne (bez nastavenia času). Na potvrdenie stlačte ✓ alebo ⏸️ a spustíte funkciu. Po zvolení tohto programu nemôžete naprogramovať odložený štart.

Upozornenie: Nastavený čas prípravy jedla môžete v priebehu pečenia upravovať stlačením ⌚: zmeníte ju stlačením + alebo – a potom potvrdíte stlačením ✓.



## ČAS UKONČENIA (ODLOŽENIE ŠTARTU)

Pri mnohých funkciách, keď už ste nastavili dobu prípravy jedla, môžete odložiť začiatok naprogramovaním času ukončenia. Na displeji sa zobrazí čas ukončenia a ikonka  bliká.

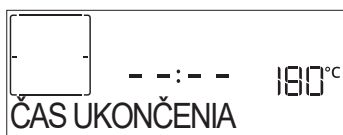

Želaný čas ukončenia prípravy jedla nastavíte stlačením **+** alebo **-**, potvrdíte ho stlačením **✓** a aktivujete funkciu. Vložte jedlo do rúry a zatvorte dvierka. Funkcia sa spustí automaticky po uplynutí času vypočítaného tak, aby sa príprava jedla ukončila v čase, ktorý ste nastavili.

Upozornenie: Naprogramovanie odloženého začiatku prípravy jedla deaktivuje fázu predhriatia. Rúra dosiahne želanú teplotu postupne, čo znamená, že časy pečenia budú o trochu dlhšie ako tie, čo sú uvedené v tabuľke prípravy jedál.

Počas času čakania môžete stlačiť **+** alebo **-** na zmenu naprogramovaného času ukončenia alebo stlačiť **◀** na zmenu ďalších nastavení. Stlačením  sa zobrazia informácie a je možné prepínať medzi časom ukončenia a trvaním.

### 6<sup>th</sup> SENSE

Tieto funkcie automaticky vyberú najlepší režim pre prípravu jedla, teplotu a trvanie varenia alebo pečenia pre všetky dostupné jedlá.

Ak je to potrebné, jednoducho označte vlastnosti jedla, aby ste dosiahli optimálny výsledok.

### HMOTNOSŤ / VÝŠKA (OKRÚHLA – PLECH – VRSTVY)



Na správne nastavenie funkcie postupujte podľa údajov na displeji, po výzve stlačte **+** alebo **-** na nastavenie požadovanej hodnoty a potom potvrdte stlačením **✓**.

### STUPEŇ PREPEČENIA/ZAPEKANIE

Pri niektorých funkciách 6<sup>th</sup> Sense je možné upraviť úroveň prepečenia.





Po výzve stlačte **+** alebo **-** na voľbu želanej úrovne od polosurové (-1) po dobre prepečené (+1). Na potvrdenie stlačte **✓** alebo  a spustíte funkciu.

V prípadoch, keď je to možné, pri niektorých funkciách 6<sup>th</sup> Sense sa dá nastaviť úroveň zhnednutia medzi nízkou (-1) a vysokou (+1).

### 3. SPUSTENIE FUNKCIE

Ak sú štandardné hodnoty podľa vašich požiadaviek alebo ste použili požadované nastavenia, funkciu vždy aktivujete stlačením .

Počas fázy odkladu po stlačení  rúra preskočí túto fázu a ihneď spustí funkciu.

Upozornenie: Keď už bola funkcia zvolená, na displeji sa zobrazí odporúčaná najvhodnejšia úroveň pre každú funkciu. Stlačením  môžete kedykoľvek zastaviť funkciu, ktorá bola aktivovaná.

Ak je rúra horúca a funkcia vyžaduje špecifickú maximálnu teplotu, na displeji sa zobrazí správa. Stlačením **◀** sa vrátite na predchádzajúcu obrazovku a môžete zvoliť inú funkciu alebo počkať do úplného vychladnutia.

### 4. PREDHRIATIE

Niektoré funkcie majú fázu predhriatia rúry: Keď sa funkcia spustí, na displeji sa ukáže, že je aktivovaná fáza predhriatia.



Po skončení tejto fázy sa ozve zvukový signál a na displeji sa ukáže, že rúra dosiahla nastavenú teplotu a treba PRIDAŤ JEDLO.

V tejto chvíli otvorte dvierka, vložte jedlo do rúry, zatvorte dvierka a začnite pečenie.

Upozornenie: Ak vložíte jedlo do rúry pred skončením predohrevu, môže to mať nepriaznivý účinok na konečný výsledok. Otvorenie dvierok počas fázy predhrievania ju pozastaví.

Do času prípravy jedla nie je započítaná fáza predhriatia. Teplotu, ktorú chcete dosiahnuť, môžete vždy meniť pomocou **+** alebo **-**.

### 5. ZASTAVIŤ VARENIE / OBRÁTIŤ ALEBO SKONTROLOVAŤ JEDLO

Po otvorení dvierok sa príprava jedla dočasne zastaví vypnutím ohrievacích článkov.

Príprava jedla bude pokračovať, keď zatvoríte dvierka. Pri niektorých funkciách 6<sup>th</sup> Sense bude potrebné jedlo počas prípravy obrátiť.



Zaznie zvukový signál a na displeji sa zobrazí správa, čo treba urobiť. Otvorte dvierka, vykonajte požadovaný úkon, zatvorte dvierka a príprava jedla bude pokračovať.

Rovnako vtedy, keď do ukončenia prípravy zostáva 10% času, vás rúra vyzve, aby ste jedlo skontrolovali.





Zaznie zvukový signál a na displeji sa zobrazí správa, čo treba urobiť. Skontrolujte jedlo, zatvorte dvierka a príprava bude pokračovať.

Upozornenie: Stlačením  tieto činnosti preskočíte. Inak, ak nič neurobíte, po určitom čase bude rúra pokračovať v príprave jedla.

## 6. UKONČENIE PEČENIA

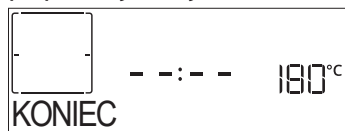
Ozve sa zvukový signál a na displeji sa zobrazí, že príprava jedla je skončená.





Po stlačení  bude rúra pokračovať v príprave jedla v manuálnom režime (bez zadania času) alebo stlačte  a čas prípravy sa predĺži nastavením nového trvania. V oboch prípadoch sa parametre prípravy jedla zachovávajú.

### ZAPEKANIE

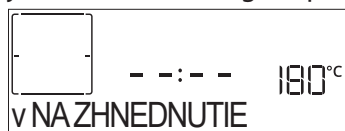
Niektoré funkcie rúry umožňujú zhnednutie povrchu jedla aktivovaním grilu po skončení pečenia.





Keď sa na displeji zobrazí príslušná správa, ak to požadujete, stlačte  a začne sa päťminútový cyklus zapekania do hneď. Funkciu môžete kedykoľvek zastaviť stlačením , čím sa rúra vypne.

### OBĽÚBENÉ

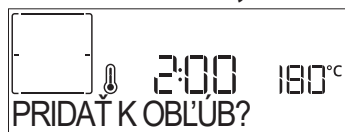
Po skončení prípravy jedla vás displej vyzve, aby ste funkciu uložili pod číslom medzi 1 až 10 na vašom zozname obľúbených.



Ak si chcete funkciu uložiť ako obľúbenú a uložiť aktuálne nastavenia pre použitie v budúcnosti, po skončení pečenia stlačte , inak požiadavku ignorujte a stlačte .

Hneď po stlačení , stlačením  alebo  zvolte číselnú pozíciu a potvrdte stlačením .

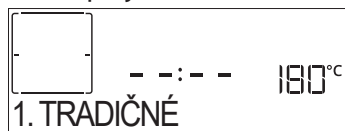

Upozornenie: Ak je pamäť plná, alebo je číslo už obsadené, rúra vás požiada o potvrdenie prepísania predchádzajúcej funkcie.

Ak chcete vyvolať uložené funkcie neskôr, stlačte  : Na displeji sa zobrazí zoznam obľúbených funkcií.





Pomocou  alebo  zvolte funkciu, potvrdte stlačením  a potom aktivujte stlačením .

### ČASOVAČ

Keď je rúra vypnutá, displej možno použiť ako nezávislý časomer. Ak chcete funkciu aktivovať, presvedčte sa, či je rúra vypnutá, a potom stlačte  alebo  : Na displeji bude blikať ikonka .



Pomocou  alebo  nastavte požadovanú dĺžku času a časomer potom aktivujte stlačením .



Keď časomer dokončí odpočítavanie zvoleného času, ozve sa zvukový signál a zobrazí sa displej.

Upozornenie: Časovač neaktivuje žiadne cykly prípravy jedla. Stáčaním  alebo  meníte čas nastavený na časovači.

Po aktivovaní časomeru môžete zvoliť a aktivovať aj funkciu.

Stlačením  rúru zapnete a potom zvolte požadovanú funkciu.

Po spustení funkcie bude časomer ďalej odpočítavať nezávisle, bez toho, aby zasahoval do samotnej funkcie.

































Upozornenie: Počas tejto fázy nie je možné vidieť časovač (zobrazí sa iba ikonka , ktorý pokračuje v odpočítavaní v pozadí. Na zobrazenie obrazovky časovača stlačte  na zastavenie funkcie, ktorá je momentálne aktívna.

### ZÁMOK OVLÁDANIA

Tlačidlá zamknete stlačením a podržaním  aspoň na päť sekúnd. Zopakovaním tohto postupu klávesy opäť odomknete.



Upozornenie: Táto funkcia sa dá aktivovať aj počas prípravy jedla. Z bezpečnostných dôvodov rúru možno kedykoľvek vypnúť stlačením .

KATEGÓRIE POTRAVIN		NAVRHOVANÉ MNOŽSTVO	OBRÁŤTE ALEBO POMIEŠAJTE (Z ČASU PRÍPRAVY)	ÚROVEŇ A PRÍSLUŠENSTVO	
LASAGNE	–	0,5 – 3 kg	–	2 	
MÄSO	Hovädzie pečené	Pečenie	0,6 – 2 kg	–	3 
		Hamburgery	1,5 – 3 cm	3/5	5 4 
	Bravč. prepečené	Pečenie	0,6 – 2,5 kg	–	3 
		Klobásy a párky	1,5 – 4 cm	2/3	5 4 
	Prepečené kurča	Vcelku	0,6 – 3 kg	–	2 
		Plátky a prsia	1 – 5 cm	2/3	5 4 
Kebab	–	1 rošt	1/2	5 4 	
RYBY	Filé	0,5 – 3 cm	–	3 2 	
	Filé mrazené	0,5 – 3 cm	–	3 2 	
ZELENINA	Pečená zelenina	Zemiaky	0,5 – 1,5 kg	–	3 
		Plnená zelenina	0,1 – 0,5 kg	–	3 
		Pečená zelenina	0,5 – 1,5 kg	–	3 
	Gratinovaná zelenina	Zemiaky	1 plech	–	3 
		Paradajky	1 plech	–	3 
		Papriky	1 plech	–	3 
		Brokolica	1 plech	–	3 
		Karfiol	1 plech	–	3 
		Iné	1 plech	–	3 
		Kysnuté koláče vo forme	Piškótový koláč	0,5 – 1,2 kg	–
KOLÁČE A ZÁKUSKY	Sušienky	Sušienky	0,2 – 0,6 kg	–	3 
		Odpalované cesto	1 plech	–	3 
	Zákusky a plnené koláče	Koláčiky	0,4 – 1,6 kg	–	3 
		Závin	0,4 – 1,6 kg	–	3 
		Plnený ovocný koláč	0,5 – 2 kg	–	2 
SLANÉ KOLÁČE	–	0,8 – 1,2 kg	–	2 	
CHLIEB	Rožky	60 – 150 g každý	–	3 	
	Sendvič vo forme	400 – 600 g každý	–	2 	
	Veľký chlieb	0,7 – 2,0 kg	–	2 	
	Bagety	200 – 300 g každá	–	3 	
PIZZA	Tenká	okružla – plech	–	2 	
	Hrubá	okružla – plech	–	2 	
	Mrazené	–	–	–	2 
		–	1 – 4 vrstvy	–	4 1 5 3 1 5 4 2 1 

PRÍSLUŠENSTVO

















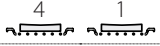



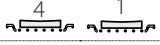





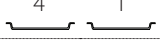

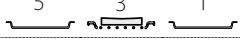





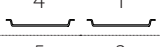

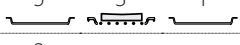



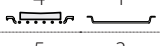

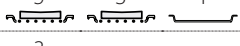



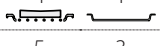

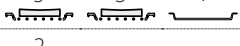



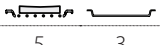

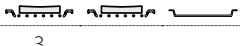



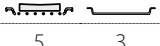



Rošt

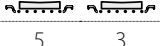

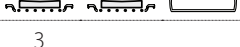
Pekáč alebo forma na tortu na rošte

Nádoba na odkvapkávanie/  
plech na pečenie alebo  
pekáč na rošteNádoba na odkvapkávanie/  
plech na pečenieNádoba na odkvapkávanie  
s 500 ml vody

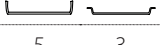
# TABUĽKA PRÍPRAVY JEDLA

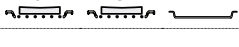
RECEPT	FUNKCIA	PREDOHREV	TEPLOTA (°C)	TRVANIE (MIN)	ROŠT A PRÍSLUŠENSTVO
Kysnuté koláče/Piškótové koláče		Áno	170	30 – 50	
		Áno	160	30 – 50	
		Áno	160	30 – 50	
Plnené koláče (tvarohový koláč, štrúdľa, jablkový koláč)		Áno	160 – 200	30 – 85	
		Áno	160 – 200	35 – 90	
Sušienky/linecké cesto		Áno	150	20 – 40	
		Áno	140	30 – 50	
		Áno	140	30 – 50	
		Áno	135	40 – 60	
Malé torty /Muffin		Áno	170	20 – 40	
		Áno	150	30 – 50	
		Áno	150	30 – 50	
		Áno	150	40 – 60	
Odpalované cesto		Áno	180 – 200	30 – 40	
		Áno	180 – 190	35 – 45	
		Áno	180 – 190	35 – 45 *	
Snehové pusinky		Áno	90	110 – 150	
		Áno	90	130 – 150	
		Áno	90	140 – 160 *	
Pizza/chlieb/focaccia		Áno	190 – 250	15 – 50	
		Áno	190 – 230	20 – 50	
Pizza (tenká, hrubá, focaccia)		Áno	220 – 240	25 – 50 *	
Mrazená pizza		Áno	250	10 – 15	
		Áno	250	10 – 20	
		Áno	220 – 240	15 – 30	
Pikantné koláče (zeleninové, slané)		Áno	180 – 190	45 – 55	
		Áno	180 – 190	45 – 60	
		Áno	180 – 190	45 – 70 *	
Slané a sladké odpalované cesto		Áno	190 – 200	20 – 30	
		Áno	180 – 190	20 – 40	
		Áno	180 – 190	20 – 40 *	

FUNKCIE



Tradičné



Vháňaný vzduch



Konvekčné pečenie



Grill



TurboGrill



Maxi pečenie



Cook 4



Eco vháňaný vzduch

RECEPT	FUNKCIA	PREDOHREV	TEPLOTA (°C)	TRVANIE (MIN)	ROŠT A PRÍSLUŠENSTVO
Lasagne/nákypy/zapekané cestoviny/ cannelloni		Áno	190 – 200	45 – 65	
Jahňacie/Teľacie/Hovädzie/Bravčové 1 kg		Áno	190 – 200	80 – 110	
Bravčové pečené s kožou 2 kg		–	170	110 – 150	
Kurča/Králik/Kačica 1 kg		Áno	200 – 230	50 – 100	
Moriak/Hus 3 kg		Áno	190 – 200	80 – 130	
Pečené ryby/Ryby pečené v alobale (filety, celé)		Áno	180 – 200	40 – 60	
Plnená zelenina (paradajky, cukety, baklažány)		Áno	180 – 200	50 – 60	
Hrianka		–	3 (vysoká)	3 – 6	
Rybíe filé/ filety		–	2 (stredná)	20 – 30 **	
Klobásky/kebaby/rebierka/hamburgery		–	2 – 3 (stredná – vysoká)	15 – 30 **	
Pečené kurča 1 – 1,3 kg		–	2 (stredná)	55 – 70 ***	
Jahňacie stehno/Koleno		–	2 (stredná)	60 – 90 ***	
Pečené zemiaky		–	2 (stredná)	35 – 55 ***	
Gratinovaná zelenina		–	3 (vysoká)	10 – 25	
Sušienky	 Sušienky	Áno	135	50 – 70	
Linecké koláče	 Linecké koláče	Áno	170	50 – 70	
Okrúhla pizza	 Pizza	Áno	210	40 – 60	
Úplné jedlo: Ovocná torta (úroveň 5)/ lasagne (úroveň 3)/mäso (úroveň 1)		Áno	190	40 – 120 *	
Úplné jedlo: Ovocný koláč (úroveň 5)/ pečená zelenina (úroveň 4)/lasagne (úroveň 2)/kúsky mäsa (úroveň 1)	 Menu	Áno	190	40 – 120 *	
Lasagne s mäsom		Áno	200	50 – 100 *	
Mäso a zemiaky		Áno	200	45 – 100 *	
Ryba so zeleninou		Áno	180	30 – 50 *	
Plnené kusy mäsa		–	200	80 – 120 *	
Kusy mäsa (králik, kurča, jahňa)		–	200	50 – 100 *	

\* Odhadovaný čas trvania: Jedlá môžete z rúry vybrať v inom čase, v závislosti od osobných preferencií.

\*\* V polovici pečenia jedlo obráťte.

\*\*\* Po uplynutí dvoch tretín času pečenia jedlo podľa potreby obrátiť.

AKO ČITAŤ TABUĽKU PRÍPRAVY JEDÁL

V tabuľke sú uvedené najvhodnejšie funkcie, príslušenstvo a úroveň na prípravu rôznych typov jedál.

Čas prípravy jedla sa začína jeho vložením do rúry, bez zarátania času predohrevu (keď sa vyžaduje).

Teploty a časy prípravy jedál sú iba približné a závisia od množstva jedla

a typu použitého príslušenstva.

Na začiatku použite najnižšie odporúčané hodnoty a ak jedlo nie je hotové, hodnoty zvýšte.

Používajte dodané príslušenstvo a uprednostňujte tmavé kovové pekáče a plechy. Okrem toho môžete použiť nádoby a príslušenstvo z varného skla alebo kameniny, nezabudnite však, že pečenie sa trochu predĺži.

PRÍSLUŠENSTVO					
	Rošt	Pekáč alebo forma na tortu na rošte	Nádoba na odkvapkávanie/plech na pečenie alebo pekáč na rošte	Nádoba na odkvapkávanie/plech na pečenie	Nádoba na odkvapkávanie s 500 ml vody

# ČISTENIE A ÚDRŽBA

Pred údržbou alebo čistením sa presvedčte, či rúra vychladla. Nepoužívajte parné čistiace zariadenia.

Nepoužívajte drôtenku, drsné čistiace potreby alebo abrazívne/korozívne čistiace prostriedky, pretože by mohli poškodiť povrch

spotrebiča. Používajte ochranné rukavice. Pred vykonávaním údržby musíte rúru odpojiť od elektrickej siete.

## VONKAJŠIE POVRCHY

- Povrchy čistite vlhkou utierkou z mikrovlákna. Ak je povrch veľmi špinavý, pridajte do vody niekoľko kvapiek pH neutrálneho čistiaceho prípravku. Poutierajte suchou utierkou.
- Nepoužívajte korozívne alebo abrazívne čistiace prostriedky. Ak sa niektorý z týchto produktov dostane neúmyselne do kontaktu s povrchmi spotrebiča, okamžite ho poutierajte vlhkou utierkou z mikrovlákna.

## VNÚTORNÉ POVRCHY

- Po každom použití nechajte rúru vychladnúť a potom ju očistite, najlepšie, ak je ešte teplá, aby ste odstránili usadeniny alebo škvryny od zvyškov jedla. Na vysušenie prípadnej kondenzácie, ktorá sa vytvorila po príprave jedla s vysokým obsahom vody, nechajte rúru úplne vychladnúť a potom utrite handričkou alebo špongiou.

- Sklo dvierok očistite vhodnými tekutými čistiacimi prostriedkami.
- Vybratie dvierok uľahčuje čistenie.

## PRÍSLUŠENSTVO

Ihneď po použití príslušenstvo namočte do vody, do ktorej ste pridali umývací prostriedok, a ak je príslušenstvo horúce, pri manipulácii používajte rukavice. Zvyšky jedla sa ľahko dajú odstrániť kefkou alebo špongiou.

## ČISTENIE KATALYTICKÝCH PANELOV (IBA PRI NIEKTORÝCH MODELOCH)

Táto rúra by mohla byť vybavená špeciálnou katalytickou vložkou uľahčujúcou čistenie vnútra rúry vďaka špeciálnej samočistiacej vrstve, ktorá je veľmi pórovitá a absorbuje mastnotu a nečistoty. Tieto panely sú vsadené do vodiacich líšt: Pri premiestňovaní a opätovnom zasúvaní vodiacich líšt dbajte, aby háčiky navrchu zapadli do príslušných otvorov v paneloch.

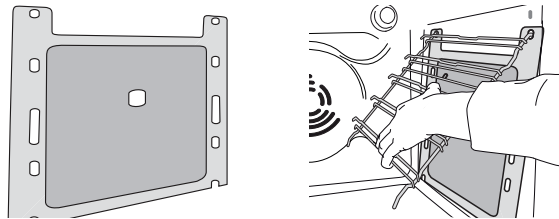

Pre najlepšie využitie samočistiacich vlastností katalytických panelov odporúčame zohrievať rúru na 200 °C zhruba jednu hodinu s funkciou „Konvekčné pečenie“. Rúra musí byť pritom prázdna. Potom nechajte rúru vychladnúť a odstráňte zvyšky jedla pomocou neabrazívnej špongie.

Upozornenie: používaním korozívnych alebo abrazívnych čistiacich prostriedkov, drsných kief, drôteniek na riad alebo sprejov na čistenie rúry by sa mohli poškodiť katalytické panely a ich samočistiace vlastnosti.

V prípade, že potrebujete panely vymeniť, obráťte sa na náš popredajný servis.

## VÝMENA ŽIAROVKY

1. Odpojte rúru od elektrického napájania.
2. Odskrutkujte kryt svetla, vymeňte žiarovku a naskrutkujte kryt naspäť.
3. Rúru opäť zapojte do elektrickej siete.

Upozornenie: Používajte iba halogénové žiarovky 20 – 40 W/230 V typu G9, T300 °C. Žiarovka používaná vo vnútri spotrebiča je špeciálne určená pre domáce spotrebiče a nie je vhodná na bežné osvetľovanie miestností v domácnosti (Nariadenie ES 244/2009). Žiarovky dostanete v našom autorizovanom servise.

- Ak používate halogénové žiarovky, nechytajte ich holými rukami, pretože odtlačky prstov by ich mohli poškodiť. Rúru nepoužívajte, kým nenamontujete kryt žiarovky.



## VYBRATIE A NASADENIE DVIEROK

1. Ak chcete dverka vybrať, celkom ich otvorte a stiahnite úchytky, až sú v polohe odomknutia.

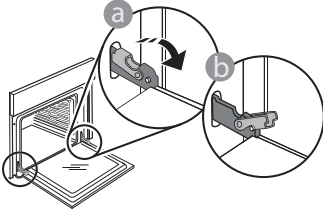

2. Zatvorte dverka, pokiaľ to ide. Pevne dverka chytte oboma rukami – nedržte ich za rúkovať. Dverka jednoducho vyberiete tak, že ich budete ďalej zatvárať a pritom ťahať nahor, až kým sa neuvoľnia. Dverka odložte nabok na mäkký povrch.

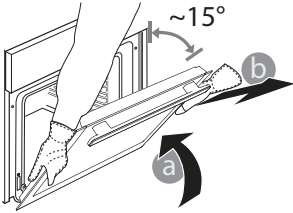

3. Dverka opäť nasadíte tak, že ich priložíte k rúre, zarovnáte háčiky pántov s dosadacími plochami a upevníte vrchnú časť na sedlo.
4. Dverka spustíte a potom celkom otvorte. Úchytka sklopíte do pôvodnej polohy: Dbajte, aby ste ich sklopili úplne.

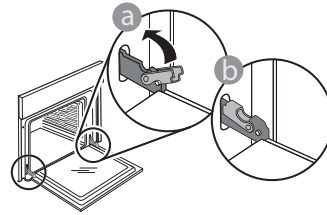

Opatrne potlačte, aby ste skontrolovali, či sú úchytka v správnej polohe.

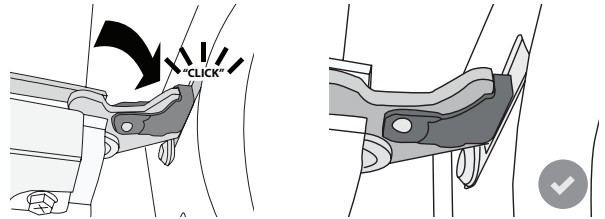

5. Skúste dverka zatvoriť a skontrolujte, či sú zarovno s ovládacím panelom. Ak nie, zopakujte predchádzajúce kroky: Pri nesprávnom fungovaní by sa dverka mohli poškodiť.

# RIEŠENIE PROBLÉMOV

PROBLÉM	MOŽNÁ PRÍČINA	RIEŠENIE
Rúra nefunguje.	Výpadok prúdu. Odpojenie od elektrickej siete.	Skontrolujte, či je elektrická sieť pod napätím a či je rúra pripojená k elektrickej sieti. Rúru vypnite a znova zapnite a skontrolujte, či sa problém odstránil.
Na displeji svieti písmeno „F“ a za ním číslo alebo písmeno.	Porucha rúry.	Rúru vypnite a znova zapnite a skontrolujte, či sa problém odstránil. Skúste obnoviť PŔVODNÉ NASTAV., ktoré nájdete v ponuke NASTAVENIA. Obráťte sa na najbližší popredajný servis a uveďte číslo, ktoré nasleduje po písmene „F“.
Rúra sa nezohrieva.	Keď je zapnutý DEMO režim, všetky príkazy sú aktívne a menu prístupné, ale rúra sa nezohrieva. Každých 60 sekúnd sa na displeji zjaví DEMO.	DEMO nájdete v NASTAVENIACH a zvolte „Vyp.“
Svetlo zhasne.	Je aktivovaný ECO režim.	ECO otvorte v NASTAVENIACH a zvolte „Vyp.“
Dvierka sa poriadne nezatvárajú.	Bezpečnostné úchytky sú v nesprávnej polohe.	Presvedčte sa, či sú bezpečnostné úchytky v správnej polohe, podľa pokynov na vyberanie a vkladanie dvierok v časti Čistenie a údržba.
V domácnosti sa vypne prúd.	Nastavenie výkonu je nesprávne.	Preverte, či vaša domáca sieť má výkon viac ako 3 kW. Ak nie, znížte výkon rúry na 13 ampérov. VÝKON nájdete v NASTAVENIACH a zvolte „NÍZKY“.



## Zásady, štandardnú dokumentáciu a ďalšie informácie o výrobku nájdete:

- Na našej webovej stránke [docs.whirlpool.eu](https://docs.whirlpool.eu)
- Pomocou QR kódu
- Prípadne **sa obráťte na náš popredajný servis** (Telefónne číslo nájdete v záručnej knižke). Pri kontaktovaní nášho popredajného servisu uveďte, prosím, kódy z výrobného štítku vášho spotrebiča.

