

Prenesite celotna navodila za uporabo na <http://docs.whirlpool.eu> ali pokličite telefonsko številko, navedeno v garancijski knjižici.

Pred uporabo aparata preberite ta varnostna navodila. Navodila hranite na doseg roke za prihodnjo uporabo.

V navodilih za uporabo in na aparatu so pomembna varnostna navodila, ki jih mora uporabnik prebrati in vedno upoštevati. Proizvajalec ne prevzema odgovornosti v primeru neupoštevanja varnostnih navodil, nepravilne uporabe aparata ali napačne nastavitve upravljalnih elementov.

⚠ **OPOZORILO:** Če na površini kuhalne plošče opazite razpoko, aparata ne uporabljajte, saj obstaja nevarnost električnega udara.

⚠ **OPOZORILO:** Nevarnost požara: ne hranite predmetov na kuhalni površini.

⚠ **POZOR:** Postopek kuhanja je treba nadzorovati. Postopek kratkotrajnega kuhanja je treba nenehno nadzorovati.

⚠ **OPOZORILO:** Nenadzorovano kuhanje na kuhalni plošči z mastjo ali oljem je lahko nevarno, saj obstaja možnost požara. NIKOLI ne skušajte pogasiti ognja z vodo: aparat izključite in nato pokrijte plamen npr. s pokrovom ali požarno odejo.

⚠ Kuhalne plošče ne uporabljajte kot delovni pult ali podlago. Pazite, da aparat ne pride v stik s krpami ali drugimi vnetljivimi predmeti, dokler se vse komponente povsem ne ohladijo, saj lahko pride do požara. ⚠ Zelo majhni otroci (0–3 let) naj se ne približujejo aparatu. Majhni otroci (3–8 let) ne smejo biti v bližini aparata brez stalnega nadzora. Otroci, stari 8 let ali več, in osebe z omejenimi telesnimi, čutnimi ali razumskimi sposobnostmi oz. osebe, ki nimajo izkušenj in znanja, lahko aparat uporabljajo le, če so pod nadzorom oz. če so bili poučeni o varni uporabi aparata in se zavedajo morebitnih nevarnosti. Otroci se z aparatom ne smejo igrati. Otroci brez nadzora ne smejo čistiti ali vzdrževati aparata.

⚠ **OPOZORILO:** Aparat in dostopni deli se med uporabo segrejejo. Pazite, da se ne dotaknete grelnikov. Otroci, mlajši od 8 let, se ne smejo zadrževati v bližini aparata, če niso pod stalnim nadzorom.

#### **DOVOLJENA UPORABA**

⚠ **POZOR:** aparat ni namenjen temu, da bi ga upravljali z zunanjimi upravljalnimi napravami, kot sta časovnik ali ločen daljinski upravljalnik.

⚠ Aparat je namenjen uporabi v gospodinjstvu in temu podobnim načinom uporabe, na primer: v kuhinjah za osebe v trgovinah, pisarnah in drugih delovnih okoljih, na kmetijah, za goste v hotelih, motelih in prebivalce drugih stanovanjskih okolij.

⚠ Druga uporaba ni dovoljena (npr. za segrevanje prostorov).

⚠ Aparat ni namenjen profesionalni uporabi. Aparata ne uporabljajte na prostem.

#### **NAMESTITEV**

⚠ Za premikanje in namestitev aparata sta potrebni najmanj dve osebi, saj obstaja nevarnost poškodb. Za odstranjevanje embalaže in namestitev aparata uporabite zaščitne rokavice, saj obstaja nevarnost urenin.

⚠ Namestitev, vključno s priklopom vode (če je prisotna) in elektrike, mora izvesti usposobljen tehnik. Ne popravljajte ali zamenjajte delov aparata, razen če to ni izrecno navedeno v navodilih za uporabo. Otroci se mestu namestitve ne smejo približevati. Ko aparat odstranite iz embalaže, se prepričajte, da se med prevozom ni poškodoval. V primeru težav se obrnite na prodajalca ali na najbližjo servisno službo. Ko je aparat nameščen, embalažo (plastika, deli iz stiropora itd.) shranite izven dosega otrok, saj obstaja nevarnost zadužitve. Preden aparat namestite, ga zaradi nevarnosti električnega udara odklopite z električnega omrežja. Med namestitvijo pazite, da aparat ne poškoduje napajalnega kabla, saj to lahko privede do požara ali povzroči električni udar. Aparat vključite šele, ko je namestitev končana.

⚠ Vse potrebne izreze v element izvedite pred vgradnjo aparata in odstranite vse lesene trske in žagovino.

⚠ Če aparat ni vgrajen nad pečico, je treba v predelek pod aparatom vgraditi ločevalno ploščo (ni priložena).

#### **OPOZORILO GLEDE ELEKTRIČNEGA TOKA**

⚠ Prekinitev napajanja aparata mora biti mogoča z izklopom vtiča, če je ta na doseg roke, ali z dosegljivim večpolnim stikalom, ki je v skladu s predpisi za ožičenje nameščen v bližini vtičnice. Aparat mora biti prav tako ozemljen v skladu z nacionalnimi standardi glede električne varnosti.

⚠ Prepovedana je uporaba podaljškov, razdelilnih vtičnic in adapterjev. Električne komponente po namestitvi aparata uporabnikom ne smejo biti dostopne. Aparata ne uporabljajte, ko ste mokri ali bosi. Aparata ne uporabljajte, če ima poškodovan napajalni kabel ali vtič, če ne deluje pravilno oziroma če je bil poškodovan ali je padel.

⚠ Namestitev z vtičem napajalnega kabla ni dovoljena, razen če je izdelek že opremljen z vtičem proizvajalca.

⚠ Da se izognemo nevarnosti, lahko poškodovan napajalni kabel z enakim kablom nadomesti le proizvajalec, njegov serviser ali podobno usposobljena oseba, saj obstaja možnost električnega udara.

#### **ČIŠČENJE IN VZDRŽEVANJE**

⚠ **OPOZORILO:** Aparat morate pred vzdrževalnimi deli izklopiti in izključiti z električnega napajanja; ne uporabljajte parnih čistilcev, saj obstaja nevarnost električnega udara.

 Ne uporabljajte abrazivnih ali korozivnih izdelkov, čistil na osnovi klora ali žičnatih gob.

### **ODSTRANJEVANJE EMBALAŽNEGA MATERIALA**

Embalažo je mogoče povsem reciklirati in je označena s simbolom za recikliranje .

Dele embalaže zato zavrzite odgovorno in v skladu s predpisi pristojnih služb, ki urejajo odlaganje odpadkov.

### **ODSTRANJEVANJE GOSPODINJSKIH APARATOV**

Aparat je izdelan iz materialov, ki jih je mogoče reciklirati ali ponovno uporabiti. Aparat zavrzite v skladu z veljavnimi lokalnimi predpisi. Dodatne informacije o odstranjevanju in recikliranju električnih gospodinjskih aparatov lahko dobite na pristojnem občinskem uradu, pri komunalni službi ali v trgovini, kjer ste aparat kupili. Aparat je označen v skladu z evropsko Direktivo 2012/19/EU o odpadni električni in elektronski opremi (OEEO) in uredbami o odpadni električni in elektronski opremi (WEEE) iz leta 2013 (v veljavni različici).

Aparat odložite na predvidenih zbirnih mestih, saj lahko s tem preprečite škodljive posledice za okolje in zdravje ljudi.

Simbol  na aparatu ali priloženi dokumentaciji pomeni, da je aparat prepovedano odlagati med komunalne odpadke. Oddati ga je treba na zbirnem centru za recikliranje električne in elektronske opreme.

### **NASVETI ZA VARČEVANJE Z ENERGIJO**

Čim bolj izkoristite preostanek toplote na kuhališču, tako da aparat izključite nekaj minut, preden je jed kuhana.

Dno posode naj povsem prekriva kuhališče: če je dno posode manjše od površine kuhališča, bo prišlo do izgube energije.

Posodo med kuhanjem prekrijte s tesno prilegajočimi se pokrovi in porabite kar najmanj vode. Če posode med kuhanjem ne prekrijete s pokrovi, bo poraba energije občutno večja.

**Uporabljajte samo posodo z ravnim dnom.**

### **IZJAVA O SKLADNOSTI**

Ta naprava je skladna z zahtevami za okoljsko primerno zasnovano uredbo Komisije (EU) št. 66/2014 in uredbami iz leta 2019 za okoljsko primerno zasnovane izdelke, povezane z energijo, in energetske informacije (sprememba) (izstop iz EU) v skladu z evropskim standardom EN 60350-2.



# NAMESTITEV

- **Kuhalna površina mora biti vgrajena v kuhinjski pult vsaj 20 mm globoko.**
- **Med kuhhalno ploščo in pečico ne sme biti nobenih predmetov (prečnih drogov, nosilcev itd.).**
- **Prepričajte se, da je priključni kabel dovolj dolg, da je namestitev mogoče izvesti brez težav.**
- **Med spodnjo stranjo steklokeramične kuhhalne plošče in omarico ali ločilno ploščo mora biti vsaj 20 mm razdalje.**
- Za vgradne dimenzije in namestitev glejte sliko v tem odstavku.
- Pri vgradnji upoštevajte najmanjšo razdaljo med kuhhalno ploščo in napo nad njo. Za več informacij glejte uporabniški priročnik nape.
- Na kuhhalno ploščo namestite priloženo tesnilo (razen če je že nameščeno), potem ko ste očistili površino plošče.
- **Kuhhalne plošče ne nameščajte ob pomivalni ali pralni stroj, da elektronska vezja ne pridejo v stik s paro ali vlago, ki bi jih lahko poškodovala.**
- Če pod kuhhalno ploščo namestite pečico, se prepričajte, da je opremljena s hladilnim sistemom. Če temperatura elektronskih vezij preseže največjo dovoljeno temperaturo, se kuhhalna ploščo samodejno izklopi; V tem primeru počakajte nekaj minut, dokler notranja temperatura elektronskega tiskanega vezja ne doseže dopustnega nivoja, na katerem bo mogoče ponovno vklopiti kuhhalno ploščo.

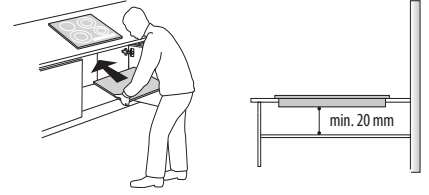

## NAMESTITEV KUHALNE PLOŠČE

Po električnem priklopu (glejte poglavje "Priklučitev na električno omrežje") namestite pritrdilne sponke na ustrezne reže ob straneh kuhhalne plošče, kot je prikazano na sliki. Kuhhalno ploščo nato potisnite v izrezano odprtino in se prepričajte, da je steklokeramična površina poravnana in vzporedna s pultom. Pritrdilne sponke so primerne za pulte iz vseh vrst materialov (les, marmor itd.).

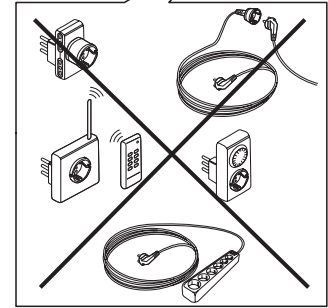
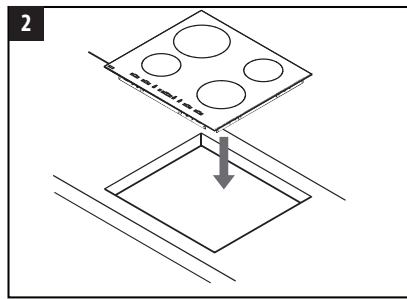
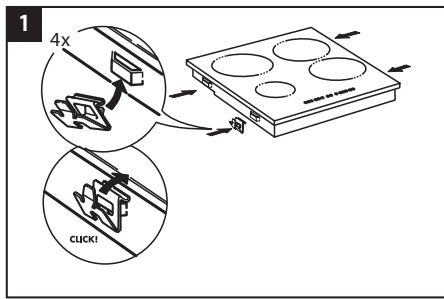
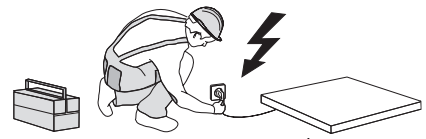
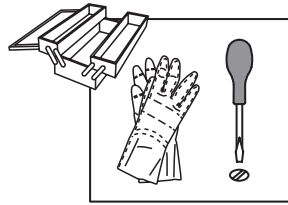

## DIMENZIJE IN NAJMANJŠE RAZDALJE

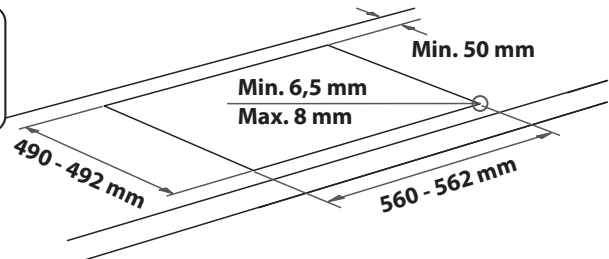
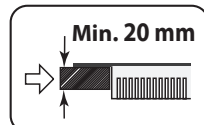
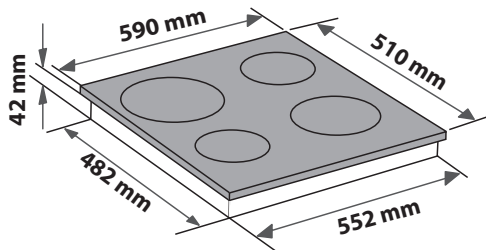
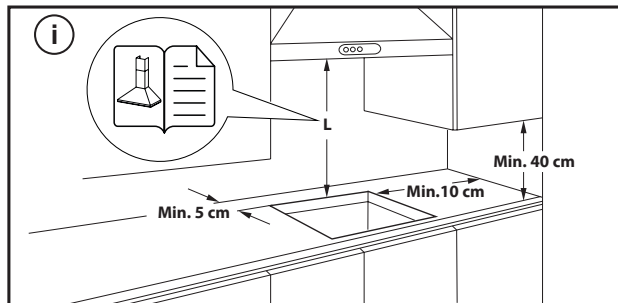

## ODSTRANITEV KUHALNE PLOŠČE:

preden odstranite kuhhalno ploščo, jo odklopite z električnega napajanja. Zelo priporočamo, da po potrebi odstranite pečico, predal, pregrado ipd. pod kuhhalno ploščo. Tako bo imel servisni tehnik prost dostop do spodnje strani kuhhalne plošče in bo lahko s izvijačem sprostil vse štiri sponke, dvignil kuhhalno ploščo in jo odstranil, ne da bi poškodoval kuhinjski pult.

## PRIKLJUČITEV NA ELEKTRIČNO OMREŽJE

Električni priklop mora biti izveden pred priklopom naprave na napajalno omrežje.

Priključni kabel ni vključen v obseg dobave – ne pozabite priskrbeti svojega priključnega kabla.





Namestitev mora izvesti kvalificirano osebo, ki pozna trenutne predpise glede varnosti in namestitve. Električna inštalacija mora biti izvedena v skladu s predpisi, ki jih narekuje krajevni dobavitelj električne energije.

Pazite, da je napetost, podana na tipski ploščici na dnu naprave, ista kot v vašem domu.

S predpisi je določena obvezna ozemljitev naprave: uporabljajte le vodnike (vključno z ozemljitvenim vodnikom) primerne velikosti.

### PRIKLOP NA VRSTNO SPONKO

Za električni priklop uporabite kabel H05RR-F ali H05V2V2-F, kot je navedeno v spodnji preglednici.

ELEKTRIČNA NAPETOST	VODNIKI KOLIČINA x VELIKOST
220-240V ~ + 	3 x 4 mm <sup>2</sup>
230-240V ~ + 	3 x 4 mm <sup>2</sup> (velja le za Avstralijo)
220-240V 3~ + 	4 x 1,5 mm <sup>2</sup>
380-415V 3N~ + 	5 x 1,5 mm <sup>2</sup>
380-425V 2N~ + 	4 x 1,5 mm <sup>2</sup>

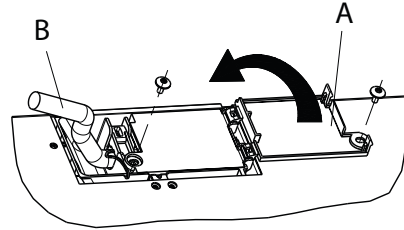

Napravo je treba priključiti na električno omrežje prek večpolnega ločilnega stikala z najmanj 3-milimetrskim razmikom med kontakti.

**POMEMBNO:** Napajalni kabel mora biti dovolj dolg, da je kuhhalno ploščo mogoče sneti iz kuhinjskega pulta, in mora biti nameščen tako, da se izognete okvaram ali pregrevanju, ki jih lahko povzročijo stik s podlago.

**OPOMBA:** rumeno-zelen ozemljitveni vodnik mora biti povezan na sponko s simbolom  in mora biti daljši od drugih vodnikov.

- Z napajalnega kabla odstranite približno 70 mm plašča (B).
- Z vodnikov odstranite približno 10 mm plašča. Nato vstavite napajalni kabel v kabelsko sponko in priključite vodnike na vrstno sponko, kot je prikazano na diagramu povezav, ki je tik ob vrstni sponki.
- Napajalni kabel (B) pritrdite s kabelsko sponko.
- Priključno ploščo zaprite s pokrovom (A) in pokrov pritrdite s priloženim vijakom.
- Po električnem priklopu vstavite kuhhalno ploščo v pult, kot je prikazano na sliki, da se pritrdilne sponke zaskočijo.

## OPIS IZDELKA

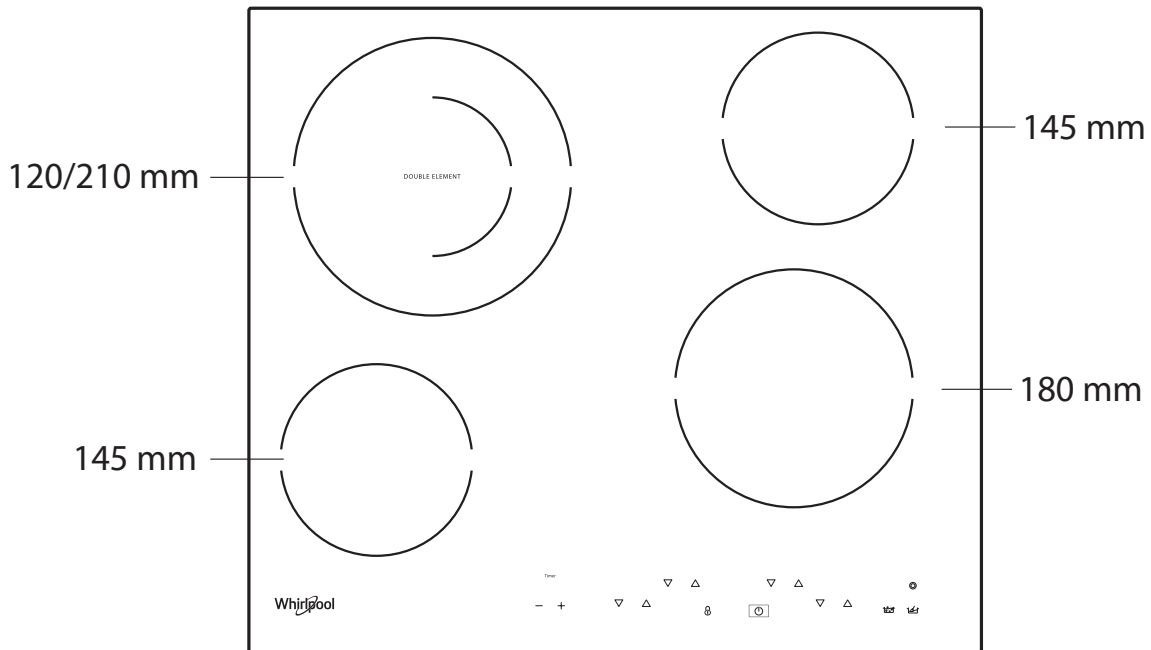

## UPRAVLJALNA PLOŠČA

Upravljalne tipke izberejo kuhhalno polje in prikazovalnik

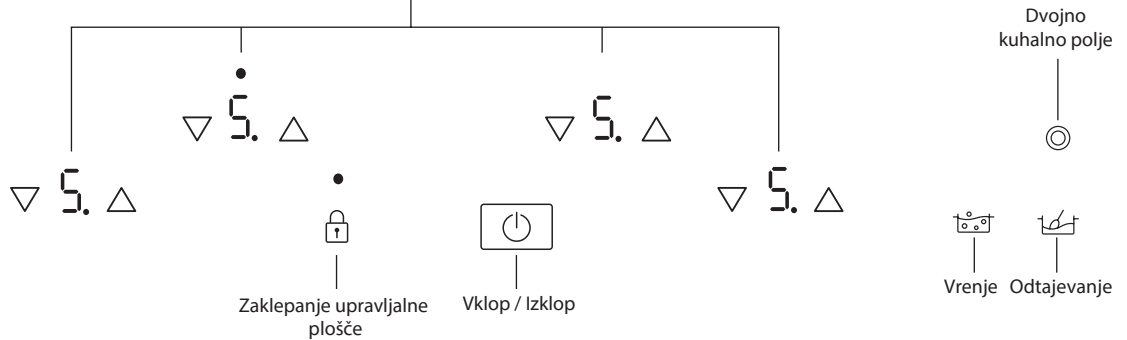

## PRVA UPORABA

Po vklopu kuhhalne plošče na električno omrežje je nadzorna plošča zaklenjena. Če jo želite odkleniti, pritisnite tipko za dve sekundi. Lučka, ki prikazuje, da

je nadzorna plošča zaklenjena, se ugasne in lahko začnete uporabljati kuhhalno ploščo. Za dodatne podrobnosti preberite poglavje "Zaklepanje nadzorne plošče".

## VSAKODNEVNA UPORABA

### VKLOP/IZKLOP KUHALNIKA

Če želite vklopiti kuhhalno ploščo, pritisnite tipko dokler se prikazovalnik kuhhalnega polja ne prižge.

Za izklop držite isti gumb, dokler se prikazovalniki ne izklopijo. Vsa kuhhalna polja so izklopljena.

Če 30 sekund po vklopu ne izberete funkcije, se kuhhalnik samodejno izklopi.

### VKLAPLJANJE IN PRILAGAJANJE KUHALNIH OBMOČIJ



— Prikazovalnik moči

— Prikaz izbranega kuhhalnega polja

(pika utripa, če je na polju nastavljen časovnik)

Posodo položite na kuhhalno polje, vklopite kuhhalno ploščo in zeleno kuhhalno polje aktivirajte s pritiskom ustrezne tipke "△" ali "▽". Na zaslonu se prikaže številka "5". S pritiski na tipke "△" in "▽" lahko nastavite zeleno stopnjo moči, od 0 do največ 9.

### DEAKTIVACIJA KUHALNIH OBMOČIJ

Za izklop kuhhalnega polja hkrati pritisnite upravljalna elementa "▽" in "△" in ju pridržite, dokler se kuhhalno polje ne izklopi, ali pa z upravljalnim elementom "▽" izberite stopnjo "0".

Kuhhalno polje se izklopi in če je še vroče, se na prikazovalniku izpiše črka "H".



### ZAKLEPANJE NADZORNE PLOŠČE

Ta funkcija zaklene nadzorno ploščo, da tako prepreči neželen vklop kuhhalne plošče.

Za zaklenitev nadzorne plošče pritisnite tipko . Zasliali boste zvočni signal in na zaslonu se bo pojavil svetlobni kazalnik. V tem primeru je nadzorna plošča zaklenjena, z izjemo funkcije za izklop.

Za odklenitev nadzorne plošče ponovite postopek za vklop.

Prisotnost vode, tekočine, ki uhaja iz posod ali drugih predmetov na nadzorni plošči lahko nehote vklopi ali izklopi funkcijo za zaklenitev nadzorne plošče.

### ČASOVNIK

Časovnik lahko uporabljate za nastavljanje kuhhalnega časa na največ 99 minut (1 ura in 39 minut) za vsa kuhhalna polja.

Izberite zeleno kuhhalno polje, pritisnite na upravljalno tipko časovnika "-" ali "+" in zvočni signal oznani delovanje te funkcije. Na prikazovalniku se prikaže "00". Nastavljen čas lahko podaljšate ali skrajšate s pritiski na upravljalni tipki "-" ali "+". Po izboru zelenega časa in pred začetkom odštevanja, prikazovalnik utripa 10 sekund.

Ko nastavljeni čas poteče, se oglasi zvočni signal, kuhhalno polje pa se samodejno izklopi.

Za izklop časovnika izberite kuhhalno polje, hkrati pritisnite upravljalna elementa "-" in "+" in ju pridržite, dokler se funkcija ne izklopi.

### POMEMBNO:

- Utripajoča pika poleg prikazovalnika stopnje moči kaže, da je za to polje aktivirana funkcija časovnika.
- Časovnik lahko uporabljate na vseh poljih, vendar samo enega naenkrat.









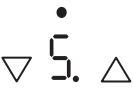

### INDIKATOR PREOSTALE TOPLOTE

Če prikazovalnik kaže "H", je kuhhalno območje še vedno vroče. Če je indikator preostale toplote določenega kuhhalnega območja prižgan, lahko območje na primer uporabite za gretje hrane ali topljenje masla. Ko se kuhhalno območje ohladi, se prikazovalnik izklopi.

**POMEMBNO:** Da preprečite trajno okvaro kuhhalne plošče:

- ne uporabljajte loncev, ki nimajo popolnoma ravnega dna;
- ne uporabljajte kovinskih loncev z emajliranim dnom;
- ne odlagajte toplih loncev/ponev na nadzorno ploščo.

## POSEBNE FUNKCIJE

TIPKA	FUNKCIJA	VIZUALNI PRIKAZ	OPIS
	Dvojno kuhhalno polje		Upravljalna tipka aktivira dvojno kuhhalno polje. Po postavitvi posode/pripomočka na izbrano kuhhalno polje, vklopite kuhhalno ploščo in izberite kuhhalno polje. Izberite stopnjo moči in z enim pritiskom na upravljalno tipko  aktivirajte dvojno kuhhalno polje. To funkcijo preključite s pritiskom na isto tipko. LED lučke nad upravljalnimi tipkami gorijo samo, kadar je za izbrano kuhhalno polje aktivirana funkcija.
	Vrenje	Zaslon prikazuje: 	S to funkcijo nastavite največjo moč na kuhhalnem polju (če na primer želite hitro zavreti vodo). Po postavitvi posode/pripomočka na izbrano kuhhalno polje, vklopite kuhhalno ploščo, izberite kuhhalno polje in pritisnite na tipko za vrenje. Po 6 minutah uporabe te funkcije, naprava samodejno ponastavi moč kuhhalnega polja na stopnjo 9. Za preključitev te funkcije pritisnite na isto tipko ali znižajte stopnjo moči s pritiskom na  . To funkcijo lahko uporabljate tudi v kombinaciji s funkcijo dvojno kuhhalno polje.
	Odtajevanje	Zaslon prikazuje: 	Ta funkcija je namenjena nastavitvi stopnje moči, ki je primerna za počasno odtajanje občutljivih izdelkov, ne da bi se pri tem spremenila njihova zaznavna kakovost (čokolada, maslo itd.). Po postavitvi posode/pripomočka na izbrano kuhhalno polje vklopite kuhhalno ploščo, izberite kuhhalno polje in pritisnite na tipko za odtajanje. To funkcijo preključite s pritiskom na isto tipko ali s pritiskom na tipki  in  za izklop kuhhalnega polja. To funkcijo lahko uporabljate tudi v kombinaciji s funkcijo dvojno kuhhalno polje.

Kuhhalna plošča ima tudi funkcijo za "samodejni izklop", ki kuhhalno ploščo izklopi, kadar v določenem času, glede na nastavev moči, ni spremenjena stopnja moči. V tabeli so navedeni časi za vsako stopnjo moči.

STOPNJA MOČI	ČAS ZA SAMODEJNI IZKLOP
0	30 sekund
1	10 ur
2	5 ur
3	5 ur
4	4 ure
5	3 ure
6	2 uri
7	2 uri
8	2 uri
9	1 uro

## PREGLEDNICA RAVNI MOČI

RAVEN MOČI		VRSTA KUHANJA	STOPNJA UPORABE (glede na izkušnje in navade pri kuhanju)
Največja moč	Vrenje [P na zaslonu]	Vrenje	Kot nalašč za hitro segrevanje hrane do vrenja, če uporabljate vodo ali tekočine za kuhanje, ki se hitro grejejo.
	9 – 8	Pečenje	Kot nalašč za porjavitev, začetek kuhanja, cvrtje zamrznjenih izdelkov, hitro vretje.
Visoka moč	8 – 7	Porjavitev – vzdrževanje vrenja – peka na žaru	Kot nalašč za porjavitev, vzdrževanje vrenja, kuhanje in pečenje (kratkotrajno, 5–10 minut).
	7 – 6	Cvrtje – kuhanje – pečenje na žaru	Kot nalašč za vzdrževanje počasnega vrenja, kuhanje in pečenje (srednje dolgo, 10-20 minut), predgretje in cvrtje.
Srednja moč	6 – 5	Nežno cvrtje	Kot nalašč za cvrtje jajc in pripravo omet.
	5 – 4	Kuhanje – počasno vretje – dušenje	Kot nalašč za kuhanje, ki zahteva več časa (riž, omake, pečenke, ribe) s tekočinami (npr. voda, vino, juhe, mleko), kombiniranje testenin z omako.
	4 – 3	Zgoščevanje – kombiniranje testenin z omako	
Nizka moč	2 – 1	Odmrzovanje – ohranjanje hrane vroče – priprava rižot	Kot nalašč za odmrzovanje manjših kosov hrane in ohranjanje ravnokar skuhanne hrane (npr. omake, juhe, mineštre) vroče.
			Kot nalašč za ohranjanje ravnokar skuhanne hrane vroče, pripravo kremastih rižot in segrevanje servirnih krožnikov.
Najmanjša moč	Topljenje [R na zaslonu]	Topljenje	Kot nalašč za nežno topljenje čokolade ali masla.
Brez moči	0	–	Kuhhalna plošča v stanju pripravljenosti ali izklopljenem načinu (morda bo prisotna preostala toplota, ki jo označuje "H").

# VZDRŽEVANJE IN ČIŠČENJE

## Aparat izklopite iz električnega napajanja.

- Ne uporabljajte parnih čistilnikov.
- Ne uporabljajte abrazivnih ali žičnatih gobic, ker lahko poškodujejo steklo.
- Po vsaki uporabi očistite kuhalno ploščo (ko je ohlajena), da odstranite ostanke hrane in madeže.
- Sladkor ali hrana z visoko vsebnostjo sladkorja lahko poškodujeta

- kuhalno ploščo, zato ju morate takoj odstraniti.
- Sol, sladkor in pesek lahko spraskajo stekleno površino.
- Čistite z mehko krpo, papirnatimi brisačami ali čistilnikom za kuhalne plošče (glejte navodila proizvajalca).
- Razlite tekočine na kuhalnih poljih lahko povzročijo premikanje ali tresenje posod.
- Kuhalno ploščo po čiščenju temeljito posušite.

## ODPRAVLJANJE TEŽAV

Če kuhalna plošča ne deluje pravilno, preverite navodila za odpravljanje napak, preden kličete servis.

- Preberite in upoštevajte navodila iz razdelka "Vsakodnevna uporaba".
- Za navodila glejte spodnjo tabelo.

- Preverite, da dovod elektrike ni bil izklopljen.
- Temeljito osušite kuhalno ploščo, potem ko jo očistite.

Če tudi po zgoraj navedenih ukrepih ne odpravite napake, pokličite najbližjo servisno službo.

OPIS NAPAKE	MOREBITNI RAZLOGI	UKREPI
Kuhalna plošča se ne prižge.	Manjka električna energija.	Preverite, da je električna energija vklopljena.
	Napačna priključitev glavnega kabla.	Pokličite usposobljenega tehnika, ki naj preveri priključitev kabla.
	Napaka pri kuhalni plošči.	Pokličite poprodajno službo.
Kuhalna plošča se prižge, ampak "F" in eden od simbolov "0, A, C, E, t, H, J, U, 3, 4, 5, 6, r" so izmenično prikazani na zaslonih.	Napaka pri kuhalni plošči.	Ponovno zaženite kuhalno ploščo (izklopite in priklopite jo spet na električno omrežje). Če napake ne odpravite, pokličite poprodajno službo.
Grelec se ne segreje, ampak zaslon je prižgan.	Napaka pri kuhalni plošči.	Pokličite poprodajno službo.
Kuhalna plošča odda 3 zvočne signale in se nato ugasne.	Stalno pritiskanje na enega ali več gumbov za več kot 3 sekunde.	Odstranite predmete in tekočine z nadzorne plošče.
Ni mogoče izklopiti kuhalne plošče.	Napaka pri kuhalni plošči.	Izklopite kuhalno ploščo z električnega omrežja in pokličite poprodajno službo.
Grelec ni stalno prižgan, se ciklično prižge in ugasne, čeprav kazalnik moči se ne spreminja.	Normalno delovanje kuhalne plošče.	Cikel vklop/izklop omogoča urejanje moči grelca in je popolnoma normalno. V nekaterih primerih lahko toplotna varovalka ugasne grelec za nekaj časa in prepreči poškodovanje stekla. Tovrstni primeri so naslednji: dolgotrajno kuhanje pri visoki moči, uporaba posode, ki je manjša od grelnega elementa, neravno dno posod.
Kuhalna plošča se prižge, ampak "F" in eden od simbolov "c, t, E" sta izmenično prikazana na zaslonih.	Upravljalna plošča se je pregrela ali pa je temperaturni senzor poškodovan.	Počakajte, da se upravljalna plošča ohladi. Kuhalna plošča se samodejno vklopi, ko se temperatura spusti v delovno območje. Če se to ne zgodi, se obrnite na servisno službo.
Kuhalna plošča se samodejno izklaplja.	Na uporabniškem vmesniku je tekočina.	Obrišite uporabniški vmesnik in znova vklopite kuhalno ploščo.

## SERVISNA SLUŽBA

Izdelek registrirajte na spletni strani [www.whirlpool.eu/register](http://www.whirlpool.eu/register), da vam bomo lahko nudili vsestranski servis in podpor.

### PREDEK POKLIČETE SERVISNO SLUŽBO:

1. Preverite, ali lahko težavo odpravite sami glede na predloge v poglavju **NAVODILA ZA ODPRVLJANJE TEŽAV**.
2. Z izklopom in ponovnim vklopom aparata preverite, ali je napaka še vedno prisotna.

### ČE VAM TUDI PO ZGORAJ NAVEDENIH UKREPIH NE USPE ODPRAVITI NAPAKE, POKLIČITE NAJBLIŽJO SERVISNO SLUŽBO.

Za pomoč pokličite številko, ki je navedena v garancijski knjižici, ali upoštevajte navodila na spletni strani [www.whirlpool.eu](http://www.whirlpool.eu).

Ko stopite v stik z našo servisno službo, vedno navedite:

- kratek opis napake;
- tip in točen model aparata;

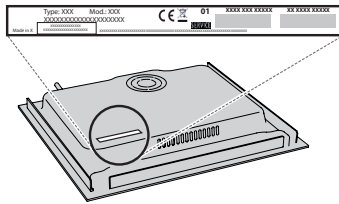

- Serijska številka (številka po besedi SN na napisni ploščici na spodnji strani naprave). Serijska številka je navedena tudi v dokumentaciji.



Mod. **XXX XXX**

Ind.C. **XXXX XXXX XXXX**

Prod.N. **86999XXXXXXX** S.N. **XXXX XXXX XXXX**

- točen naslov;
- svojo telefonsko številko.

Če je potrebno popravilo, se obrnite na pooblaščen servisno službo (za zagotovljeno uporabo originalnih nadomestnih delov in pravilno izvedbo popravila).