

SÄKERHETSFÖRESKRIFTER

VIKTIGT ATT LÄSA OCH RESPEKTERA

Innan du använder apparaten ska du läsa dessa säkerhetsanvisningar. Förvara dem till hands för framtida bruk.

I dessa instruktioner och på apparaten finns viktiga säkerhetsvarningar som du alltid ska följa. Tillverkaren fransäger sig allt ansvar för underlåtenhet att följa dessa säkerhetsinstruktioner, för olämplig användning av apparaten eller vid felaktig inställning av kontrollerna.

⚠ Mycket små barn (0-3 år) ska hållas på avstånd från apparaten. Små barn (3-8 år) ska hållas på avstånd från apparaten såvida de inte hålls under uppsikt. Barn från 8 års ålder och personer med nedsatt fysisk, sensorisk eller mental förmåga, eller bristande erfarenhet och kunskap, får endast lov att använda denna apparat om de övervakas eller om de har fått instruktioner om hur apparaten ska användas på ett säkert sätt och förutsatt att de förstår vilka faror det innebär. Barn får inte leka med apparaten. Rengöring och användarunderhåll får inte göras av barn utan övervakning.

TILLÅTEN ANVÄNDNING

⚠ VIKTIGT: Apparaten är inte avsedd att användas med en extern omkopplingsanordning, såsom en timer, eller ett separat fjärrstyrt system.

⚠ Den här apparaten är avsedd för hushållsbruk och liknande typ av användning, som t.ex: Personalrum i butiker, kontor och liknande arbetsplatser På lantgårdsboende Av kunder på hotell, motell och andra inkvarteringsanläggningar.

⚠ Denna apparat är inte avsedd för professionell användning. Använd inte apparaten utomhus.

⚠ Lampan inuti apparaten är avsedd att användas i hushållsapparater och lämpar sig inte för vanlig rumsbelysning i hemmet (EG-fördordning 244/2009).

⚠ Apparaten är avsedd att användas på platser där omgivningstemperaturen

ligger inom följande temperaturområden i enlighet med klimatklassen som anges på märkskylten. Apparaten kanske inte fungerar korrekt om den står länge vid en temperatur utanför det specificerade området.

Klimatklass Rumst. (°C)

SN: Från 10 till 32 °C

ST: Från 16 till 38 °C

N: Från 16 till 32 °C

T: Från 16 till 43 °C

⚠ Den här apparaten innehåller inte CFC. Kylkretsen innehåller R600a (HC). För apparater med isobutan (R600a): isobutan är en miljövänlig naturgas, men den är brandfarlig. Se därför noga till att kylkretsens rörledningar inte skadas, särskilt när kylkretsen töms.

⚠ VARNING: Se till att rörledningarna i apparatens kylkrets inte skadas.

⚠ VARNING: Ventilationsöppningar i apparatens hölje eller inbyggnadsstruktur ska hållas fria från blockeringar.

⚠ VARNING: Använd inga mekaniska, elektriska och kemiska metoder utöver de som rekommenderas av tillverkaren för att påskynda avfrostningen.

⚠ VARNING: Använd inte och placera inte elektriska enheter inuti apparaten, såvida de inte är av en typ som uttryckligen är godkänd av tillverkaren.

⚠ VARNING: Ismaskiner och/eller vattenautomater som inte är direktkopplade till en vattenledning får endast fyllas med dricksvatten.

⚠ VARNING: Automatiska ismaskiner och/eller vattenautomater ska anslutas till en vattenledning som levererar dricksvatten enbart och vars vattentryck är mellan 0,17 och 0,81 MPa (1,7 och 8,1 bar).

⚠ Förvara inte explosiva ämnen såsom aerosolburkar med brandfarliga drivmedel inuti apparaten.

⚠ Svälj inte innehållet (ej giftigt) i frysblocken (finns på vissa modeller). Ät inte isbitar eller isglassar direkt efter att de har tagits ut ur frysen eftersom den låga temperaturen kan orsaka köldskador.

⚠ På produkter som är avsedda att användas med luftfilter inuti ett åtkomligt fläktlock ska filtret alltid vara installerat när kylskåpet är igång.

⚠ Förvara inte glasbehållare som innehåller vätska i frysdelen eftersom de kan spricka. Blockera inte fläkten (finns på vissa modeller) med matvaror. Kontrollera att dörrarna, särskilt frysens dörr, stängs ordentligt efter att du har lagt in matvarorna.

⚠ Skadade tätningar ska bytas ut så snart som möjligt.

⚠ Använd kyldelen till att förvara färska livsmedel och frysdelen till att förvara frysta livsmedel, frysa in färska livsmedel och för att tillverka isbitar.

⚠ Undvik att förvara ej inslagna livsmedel i direktkontakt med de invändiga ytorna i kyl- eller frysdelen. Apparaterna kan vara försedda med specialfack (fack för färska mat, låda för nollgradig förvaring o.s.v.). Om inget annat anges i produktbladet kan de tas bort utan att apparatens prestanda påverkas.

⚠ C-pentan används som blåsmedel i isoleringsskummet och är en lättantändlig gas.

INSTALLATION

⚠ För att flytta och installera apparaten krävs minst två personer - risk för personskada. Använd skyddshandskar för uppäckning och installation - risk för skärskada.

⚠ Installationen (inklusive eventuell vattentillförsel och elanslutningar) och reparationer får bara utföras av kvalificerad tekniker. Reparera eller byt inte ut delar på apparaten om detta inte direkt rekommenderas i bruksanvisningen. Håll barn på säkert avstånd från installationsplatsen. Packa

upp apparaten och kontrollera att den inte har skadats under transporten. Kontakta din återförsäljare eller närmaste kundservice om du upptäcker ett problem. Efter installationen ska förpackningsavfallet (delar i plast, polystyren o.s.v.) förvaras utom räckhåll för barn - risk för kvävning. Apparaten måste kopplas bort från strömförsörjningen innan någon installationsåtgärd utförs - risk för elchock. Under installationen ska man se till att apparaten inte skadar elsladden - risk för brand eller elchock. Sätt inte på apparaten förrän installationen har slutförts.

⚠ Var försiktig så att golvet (t.ex. parkettgolv) inte skadas när du flyttar apparaten. Installera apparaten på ett golv eller ett stöd som klarar att bära dess vikt och på en plats som är lämplig för produktens storlek och användning. Försäkra dig om att apparaten inte står nära en värmekälla och att de fyra fötterna är stabila och står på golvet. Justera dem om nödvändigt och kontrollera att apparaten är helt plan med hjälp av ett vattenpass. Vänta minst två timmar innan du sätter på apparaten. Denna tid krävs för att kylsystemet ska fungera på bästa sätt.

⚠ **WARNING:** Apparaten ska installeras i enlighet med tillverkarens anvisningar för att undvika säkerhetsrisker på grund av instabilitet. Det är inte tillåtet att ställa kylskåpet på så sätt att gasspisens metallslang, gas- eller vattenrör av metall eller elektriska ledningar är i kontakt med kylskåpets bakre panel (kondensorn). Alla mått och frirum som krävs för apparatens installation anges i Installationshäftet.

ELEKTRISKA VARNINGAR

⚠ Det måste alltid kunna gå att koppla bort apparaten från elnätet genom att ta ut stickproppen från eluttaget, om åtkomligt, eller med hjälp av en flerpolig strömbrytare som är installerad före eluttaget enligt elektriska bestämmelser. Apparaten

måste jordas i enlighet med nationella elektriska säkerhetsstandarder.

⚠ Använd inte förlängningskablar, grenuttag eller adaptrar. När installationen är klar ska det inte gå att komma åt de elektriska komponenterna. Använd inte apparaten om du är våt eller barfota. Använd inte denna apparat om elsladden eller stickkontakten är skadad, om den inte fungerar som den ska eller om den har skadats eller fallit ned på golvet.

⚠ Om elsladden är skadad ska den bytas ut mot en likadan av tillverkaren, dess servicepersonal eller liknande kvalificerad tekniker för att undvika fara - risk för elchock.

RENGÖRING OCH UNDERHÅLL

⚠ VARNING: Försäkra dig om att apparaten är avstängd och bortkopplad från elnätet innan något underhållsarbete påbörjas - risk för elchock. Använd aldrig ångtvätt - risk för elshock.

⚠ Använd inga starka eller slipande rengöringsmedel så som fönsterputs, slippulver, brandfarliga vätskor, rengöringsvax, koncentrerade rengöringsmedel, blekmedel eller rengöringsprodukter som innehåller petroleum på plastdetaljer, insidan och på luckans kanter eller tätningar. Använd inte pappersdukar, stålull eller andra repande rengöringsverktyg.

BORTSKAFFANDE AV FÖRPACKNINGSMATERIAL

Förpackningsmaterialet kan återvinnas till 100%, vilket framgår av återvinningssymbolen ♻. Därför ska de olika delarna av förpackningen kasseras på ett ansvarsfullt sätt och i enlighet med gällande lokala bestämmelser för avfallshantering.

KASSERING AV GAMLA HUSHÅLLSAPPARATER

Denna apparat är tillverkad av material som kan återanvändas eller återvinnas. Kassera den enligt lokala bestämmelser för avfallshantering. För mer information om hantering, återvinning och återanvändning av elektriska hushållsapparater, var god kontakta de lokala myndigheterna, ortens sophanteringstjänst eller butiken där apparaten inhandlades. Denna apparat är märkt i enlighet med direktiv 2012/19/EU om avfall som

utgörs av eller innehåller elektrisk och elektronisk utrustning (Waste Electrical and Electronic Equipment, WEEE). Genom att säkerställa korrekt bortskaffande av denna produkt bidrar du till att förhindra negativa konsekvenser för vår miljö och hälsa.

Symbolen ♻ på produkten eller på den medföljande dokumentationen anger att den inte ska hanteras som hushållsavfall, utan ska lämnas in till en lämplig insamlingsplats för återvinning av elektrisk och elektronisk utrustning.

MILJÖRÅD

Se till att följa installationsanvisningarna för att säkerställa en fullgod ventilation.

Otillräcklig ventilation på baksidan av apparaten bidrar till ökad energiförbrukning och minskad kyleffekt.

En dörr som öppnas ofta kan leda till högre energiförbrukning.

Apparatens invändiga temperatur och energiförbrukningen kan även påverkas av omgivningstemperaturen samt apparatens installationsplats.

Temperaturinställningen bör beakta dessa faktorer.

Öppna dörren så sällan som möjligt.

Placera fryst mat som ska tinas i kylskåpet.

Frysta matvarors låga temperatur hjälper till att hålla livsmedlen kalla i kylskåpet. Låt varm mat och varma drycker svalna innan du lägger in dem i apparaten.

Hyllornas placering i kylskåpet har ingen inverkan på energiförbrukningen.

Matvarorna ska placeras på hyllorna på ett sådant sätt att luften kan cirkulera fritt (matvaror ska inte läggas tätt intill varandra eller den bakre panelen).

Du kan öka förvaringskapaciteten av fryst mat genom att ta ut korgarna och, i förekommande fall, hyllan Stop Frost. Bry dig inte om ljud som kommer från kompressorn. I Snabbguiden för denna apparat beskrivs det som normalt ljud.

ANVÄNDNING AV KYLDELEN OCH DESS FUNKTIONER

Att starta apparaten

Användning av apparaten och dess funktioner.

Reglagen sitter inuti apparaten.

Sätt in stickkontakten i eluttaget.

När enheten är ansluten till elnätet tänds den invändiga belysningen när kyldörren öppnas. Termostaten som sitter i kyldelen används för att reglera temperaturen i kyldelen och i lågtemperaturavdelningen (om sådan finns).

Reglering av temperaturen i apparaten:

Termostaten sørjer automatisk för regleringen av temperaturen både i kyldelen och i frysdelen .

När ratten vrids från läge **1** till läge **7** sänks temperaturen.

I position **0** är apparaten avstängd.

För kortare förvaring av matvaror kan termostattvredet ställas in på en position mellan **1 (Min.)** och **3 (Med.)**.

- För längre förvaring av matvaror i -delen, placera vredet på **3** eller **4**.

Anmärkning:

Rumstemperaturen, apparatens placering och hur ofta skåpdörren öppnas inverkar på den invändiga temperaturen. Termostaten skall därför regleras med hänsyn tagen till dessa faktorer.

Placering av livsmedel i kyldelen

Placera livsmedlen som på bilden.

A Tillagade livsmedel

B Fisk, kött

C Frukt och grönsaker

D Flaskor

E Ost

Anmärkningar:

- I det tomma utrymmet mellan hyllorna och kylskåpets bakre innervägg skall luften kunna cirkulera obehindrat.
- Placera inte matvaror direkt mot den bakre väggen i kyldelen.
- Placera inte varma livsmedel i kylskåpet.
- Förvara vätskor i behållare med lock.

Observera

Om grönsaker med hög vätskehalt förvaras i kyldelen kan det leda till att det bildas kondens på frukt- och grönsakslådans glashylla: Detta försämrar dock inte apparatens funktion.

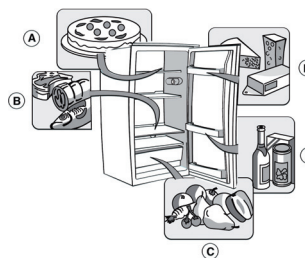

ANVÄNDNING AV LÅGTEMPERATURDELEN OCH DESS FUNKTIONER

Frysdelen är märkt med . Frysdelen är avsedd för lagring av frysta livsmedel och infrysning av färska livsmedel. Frysta livsmedel kan lagras i frysdelen under så lång tid som anges på livsmedelsförpackningen. På typskylten anges vilken mängd färska livsmedel det går att frysa in under ett dygn (24 timmar).

Anmärkning:

I frysdelen bibehålls lämplig temperatur för livsmedelsförvaring, även om det blir strömavbrott. Vi rekommenderar dock att frysdelens dörr inte öppnas under strömavbrottet.

Infrysning av färska livsmedel (bara i avdelningen)

Viktigt

- Det färska livsmedlet som skall frysas in kan slås in i: aluminiumfolie, plastfolie, plastförpackningar, plastburkar med lock eller frysbehållare, förutsatt att dessa är lämpliga för infrysning av livsmedel.
- Placera livsmedlen som ska frysas in i utrymmet högst upp och lämna tillräckligt utrymme runt förpackningarna så att luften kan cirkulera fritt.
- För att få bästa resultat vid infrysning skall termostatratten flyttas ett halvt steg mot de lägre siffrorna då du lägger in matvarorna i frysen.
- Efter 24 timmar är infrysningen avslutad.

För enheter med avdelning

I vidstående tabell anges hur många månader frysta livsmedel av olika slag kan förvaras i frysen. Följ dessa anvisningar.



Att tänka på när du köper frysta livsmedel:

- Försäkra dig om att förpackningen eller omslaget är intakt eftersom kvaliteten på livsmedlet annars kan ha försämrats. Om förpackningen är skrovlig eller har fuktfläckar har livsmedlet inte förvarats på optimalt sätt och det finns risk att det har börjat tina.
- Planera din runda i livsmedelsaffären så att du går till frysdisken det sista du gör och använd fryspåsar för hemtransporten.
- Lägg in de frysta livsmedlen i lågtemperaturavdelningen så fort du kommit hem.
- Tinade livsmedel får inte frysas om, utan måste förtäras inom 24 timmar.
- Se till att temperaturvariationerna i matvarorna blir så små som möjligt. Respektera det "bäst före datum" som anges på förpackningen.
- Följ alltid anvisningarna om frysförvaring som finns på matförpackningen.

Tillverkning av isbitar

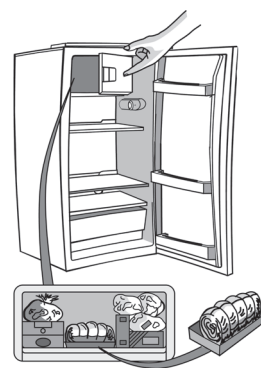
- Fyll isbitslådan till 2/3 med vatten, sätt på det medföljande locket och placera lådan på infrysningsutrymmets botten
- Använd aldrig spetsiga eller vassa föremål för att få loss iskubslådan om den frusit fast.
- Bänd en aning på isbitslådan så går det lättare att få loss isbitarna.



MÅNADER	LIVSMEDEL
1-3	
4-7	
8-12	

AVFROSTNING OCH RENGÖRING AV KYLSKÅPET

Dra alltid ut stickkontakten ur eluttaget eller skilj apparaten från elnätet på annat sätt innan någon typ av rengöring och underhåll utförs.

Avfrostningen av kyldelen sker helt automatiskt.

Det är helt normalt att det bildas vattendroppar på kyldelens bakre innervägg och det visar att det automatiska avfrostningsprogrammet pågår.

Avfrostningsvattnet leds till ett dräneringshål och samlas sedan upp i en behållare där det förångas.

Rengör dräneringshålet regelbundet så att vattnet från avfrostningen alltid kan rinna bort.

Avfrostningen av lågtemperaturavdelningen

Vi rekommenderar att du frostar av lågtemperaturavdelningen 1 eller 2 gånger per år eller när frostlagret blir alltför tjockt.

Det är normalt att det bildas frost. Hur mycket frost det bildas och hur snabbt detta går beror på omgivningsvillkoren och på hur ofta dörren öppnas. Framför allt bildas det frost i den övre delen av frysdelen, men detta är helt normalt och försämrar inte apparatens funktion.

Det är en god regel att passa på att göra avfrostningen när livsmedelsförråden inte är så stora.

- Öppna frysdörren och ta ut alla livsmedel. Slå in matvarorna i tidningspapper och lägg dem tätt intill varandra på en mycket sval plats eller i en frysväska.
- Låt dörren stå öppen så att frosten smälter.
- **Rengör frysens insida med en svamp som fuktats i en blandning av ljummet vatten och mildt rengöringsmedel. Använd inte slipmedel.**
- Skölj och torka noggrant.
- Lägg tillbaka livsmedlen i frysen.
- Stäng dörren.
- Sätt i stickproppen igen.
- Sätt igång kyl- och frysskåpet.

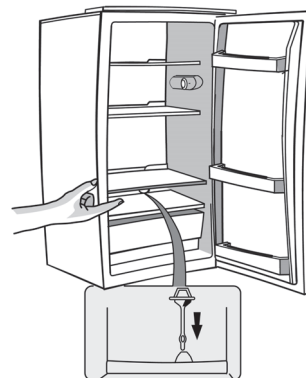

RENGÖRING OCH UNDERHÅLL

- Rengör regelbundet ventilationsgallren och kondensorn, som är placerad på baksidan av kylskåpet. Använd en dammsugare eller en borste.
- Rengör skåpet utvändigt med en mjuk trasa.

När du åker bort (längre bortavaro)

1. Ta ut alla livsmedel ur kylskåpet.
 2. Dra ut stickkontakten ur eluttaget.
 3. Frosta av skåpet och rengör det invändigt.
 4. För att undvika att det bildas mögel, dålig lukt eller rost ska dörren alltid lämnas öppen när skåpet inte är i funktion.
 5. Rengör apparaten.
- Rengör lågtemperaturavdelningens insida (på modeller där den finns) under avfrostningen.
 - Rengör regelbundet kyldelen med en svamp som fuktats i ljummet vatten och ett mildt rengöringsmedel. Skölj och torka torrt med en mjuk trasa. Använd inte slipmedel.
 - Rengör skåpets utsida med en mjuk trasa som fuktats i vatten. Använd inte skurmedel, slipande svampar eller fläckbortagningsmedel (t.ex. aceton, trikloretylen) eller vinäger.

Byte av LED-lampor:

När du byter LED-lampor, gå tillväga enligt följande:

Dra ut stickkontakten ur eluttaget

1. Ta bort skruvkåpan med en flat skruvmejsel (Bild 1)
2. Skruva lös skruven med en stjärnskruvmejsel (Bild 2)
3. Ta ut kontrollådan (Bild 3)
4. Ta bort LED-lampan med en flat skruvmejsel (Bild 4)
5. Ta ut LED-lampen och sätt in en ny LED-lampa (Bild 5)
6. Fixera den nya LED-lampan med en flat skruvmejsel (Bild 6)
7. Fixera kontrollådan (Bild 3, 2, 1)
8. Vänta 5 minuter innan du ansluter apparaten igen till eluttaget.

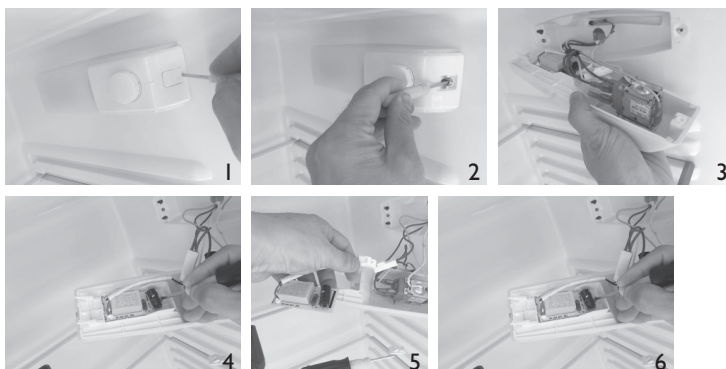

FELSÖKNING

När dessa ljud hörs

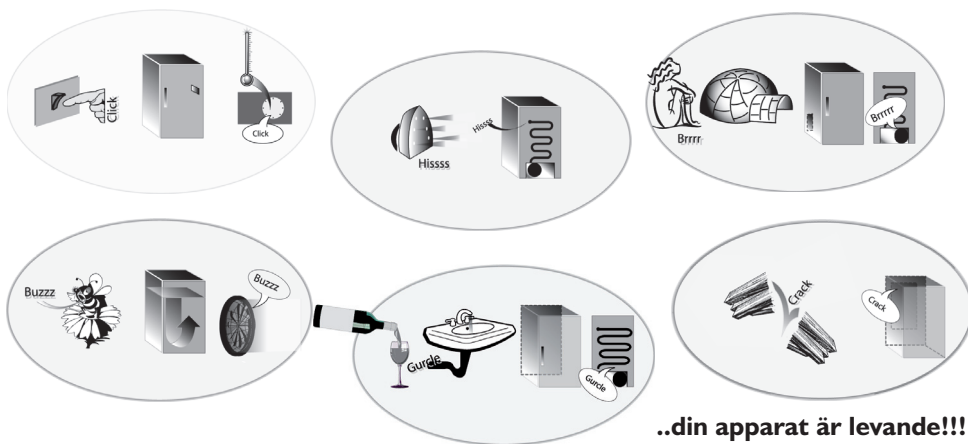

..din apparat är levande!!!

1. Apparaten fungerar inte.

- Är det strömavbrott?
- Är stickkontakten ordentligt insatt i eluttaget?
- Har strömmen brutits med hjälp av den tvåpoliga strömbrytaren?
- Har en säkring gått?
- Är elsladden trasig?
- Står frysens reglage i läge ● (Stopp)?

2. Temperaturen inuti kyl- och frysdelen är inte tillräckligt låg.

- Är dörren ordentligt stängd?
- Hindrar livsmedlen som finns i frysdelen att dörren stängs ordentligt?
- Står apparaten i närheten av en värmekälla?
- Är termostaten inställd på rätt sätt?
- Finns det något som hindrar att luften cirkulerar genom ventilationsgallren?

3. Temperaturen inuti kyldelen är alltför låg.

- Är termostaten inställd på rätt sätt?

4. Apparaten är ovanligt bullrig.

- Har installationen utförts på korrekt sätt?
- Vidrör rören på baksidan varandra eller vibrerar de?

5. Det finns vatten på kyldelens botten.

- Finns det något som hindrar att avfrostningsvattnet rinner undan?

6. Bildas det onormalt mycket frost i lågtemperaturavdelningen.

- Är dörren ordentligt stängd?
- Hindrar livsmedlen som finns i frysdelen att dörren stängs ordentligt?

Anmärkningar:

- Blås- och gurgelljud som kommer från kylsystemet är helt normala.

SERVICE

Innan du kontaktar Service:

1. Försök att åtgärda felet på egen hand (se "Felsökning").
2. Sätt på apparaten igen för att kontrollera om felet har åtgärdats. Om så inte är fallet drar du ut stickkontakten ur eluttaget, låter apparaten stå och vila i en timme och gör sedan om försöket.
3. Om du inte lyckas åtgärda felet på egen hand kontaktar du Service.

Uppge:

- Vilken typ av problem det rör sig om
- Modell
- Servicenumret (detta nummer finns efter ordet SERVICE på typskylten som finns inuti apparaten)
- Fullständig adress
- Telefon- och riktnummer.

SERVICE 0000 000 00000



INSTALLATION

- Ställ inte apparaten i närheten av en värmekälla. Om apparaten placeras i ett varmt rum eller i närheten av värmekällor (värmeelement, spis) eller om den utsätts för direkt solljus ökar energiförbrukningen, vilket bör undvikas.
- Om apparaten inte kan placeras långt ifrån värmekällor måste följande minsta avstånd respekteras:
 - 30 cm från kol- eller gasoleldade spisar;
 - 3 cm från elektriska spisar och/eller gasspisar.
- För att apparaten skall fungera på bästa sätt måste det vara ett fritt utrymme på minst 5 cm ovanför skåpet. Placera annan köksinredning på lämpligt avstånd för att säkerställa en god luftcirkulation.
- Placera apparaten på en torr plats med god ventilation. Ställ apparaten i våg. Justera höjden med de främre fötterna om det är nödvändigt.
- Rengör apparatens insida.
- Sätt i de medföljande tillbehören.

Elektrisk anslutning

- Den elektriska anslutningen skall utföras i enlighet med gällande lokala bestämmelser.
- Data angående spänning och effektförbrukning finns på typskylten som är placerad inuti skåpet.
- Enligt lag är det obligatoriskt att ansluta apparaten till jord. Tillverkaren accepterar inget ansvar för personskador och skador på föremål som uppstår till följd av att dessa anvisningar inte har följts.
- Låt en behörig fackman byta ut eluttaget om stickkontakten och eluttaget inte är av samma typ.
- Använd inte förlängningsladdar eller adaptrar.

Att skilja apparaten från elnätet

Det måste vara möjligt att skilja apparaten från elnätet, antingen genom att dra ut stickkontakten ur eluttaget eller med hjälp av en tvåpolig strömbrytare som skall sitta mellan apparaten och eluttaget.

Omhängning av dörren

Omhängning av dörren

Kylskåpsdörren kan öppnas från höger eller från vänster sida. Vid leverans öppnas kylskåpsdörren från vänster sida. Följ anvisningarna nedan för att hänga om dörren.

Märk: Innan dörren hängs om, dra alltid ut stickkontakten ur eluttaget eller slå av strömmen.

1. Ta bort skruvarna (6) samtidigt som du håller den översta panelen (7) mot enheten. Ta bort den översta panelen
2. Ta bort de två skruvarna (1) samtidigt som du håller det översta gångjärnet (5) (på höger sida) mot stommen. Ta bort det översta gångjärnet (5).
3. Lyft upp dörren från bulten i det nedersta gångjärnet och lägg ner dörren på en yta som inte repar.
4. Ta bort de två skruvarna (8) samtidigt som du håller fast det nedersta gångjärnet (2). Ta bort det nedersta gångjärnet (2).
5. Ta bort vänster framfot (4) och flytta den till höger sida.
6. Innan du sätter tillbaka det nedersta gångjärnet (2), ta bort gångjärnsbulten (9) och vänd på gångjärnet (2). Sätt tillbaka det nedersta gångjärnet (2) på vänster sida med hjälp av de två skruvarna (8).
7. Sätt tillbaka gångjärnsbulten (9) i det nedersta gångjärnet (2).
8. Sänk ned dörren på bulten i det nedersta gångjärnet (9).
9. Ha dörren stängd och sätt tillbaka det översta gångjärnet (5) på vänster sida med hjälp av de två skruvarna (1). Dra inte åt skruvarna (1) förrän dörren är helt nivellerad.
10. Sätt tillbaka den översta panelen med hjälp av skruvarna (6).

Anmärkning:

Omhängning av skåpets dörr som utförs av Service täcks inte av garantin.

Omhängning av innerdörren

1. Ta bort dörrens gångjärnsbult längst ner till höger.
2. Ta bort locket på vänster sida.
3. Ta bort de två skruvhattarna på vänster sida.
4. Skruva ur de två skruvarna.
5. Sätt tillbaka alla delar på motsatt sida.

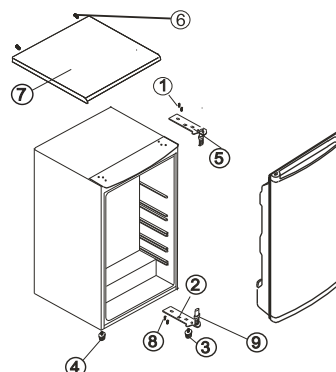

Öppning av dörren från vänster sida

Fig. 1

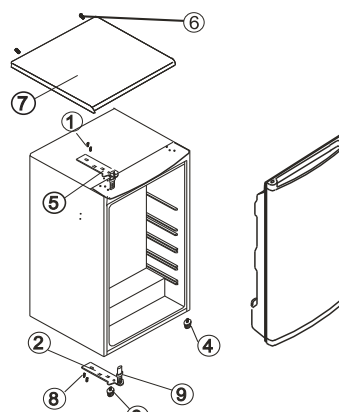

Öppning av dörren från höger sida

Fig. 2

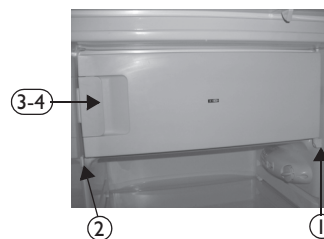

BORTTAGBAR BÄNKSKIVA

BÄNKSKIVA FÖR KYLSKÅP 54 CM

HUR DU AVLÄGSNAR ARBETSSKIVAN INNAN DU PLACERAR APPARATEN I INBYGGNADSUTRYMMET

Ingrepp Nr 1

Ta bort de 2 skruvarna på baksidan av apparaten



skruvar

Ingrepp Nr 2

Lyft bänkskivan i bakre delen och ta bort den från de främre fästpunkterna



Ingrepp Nr 3

Ta bort de 10 skruvarna på det främre plathöljet och gångjärnet i metall

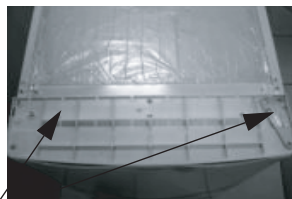

skruvar

Ingrepp Nr 4

Dra ut gångjärnet och plasthöljet

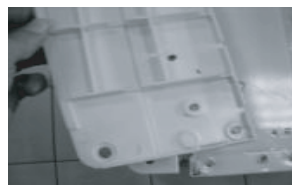

Ingrepp Nr 5

Montera tillbaka metallgångjärnet med de 2 skruvarna



skruvar

