

Whirlpool

under license

Pralka automatyczna

Instrukcja obsługi

Washing Machine

User Manual



WAM 764WKBC PL

Przed użyciem przeczytaj niniejszą instrukcję obsługi!

Drodzy Klienci,

Dziękujemy za wybór produktu Whirlpool.

Zarejestruj swój produkt na stronie www.register10.eu.

Mamy nadzieję, że ta pralka, wyprodukowana z zachowaniem najwyższych wymogów jakościowych i przy zastosowaniu najnowszej technologii, będzie Wam służyła jak najlepiej.

Prosimy zatem przed jej uruchomieniem uważnie przeczytać całą instrukcję obsługi.





Stosujcie się do wszystkich ostrzeżeń i informacji z tej instrukcji. W ten sposób chronisz siebie i urządzenie przed możliwymi zagrożeniami.

Zachowaj instrukcję obsługi. Jeśli przekażesz tę pralkę komuś innemu, dołącz instrukcję.

Warunki gwarancji, sposób użytkowania i sposoby rozwiązywania problemów z produktem można znaleźć w instrukcji obsługi.

Symbole i definicje

W instrukcji obsługi zastosowano następujące symbole:

	Niebezpieczeństwo, które grozi śmiercią lub obrażeniami.
	Ważna informacja albo przydatna rada dotycząca eksploatacji.
	Przeczytaj instrukcję obsługi.
	Surowce wtórne.
	Ostrzeżenie przed gorącą powierzchnią.
OSTRZEŻENIE	Niebezpieczeństwo, które grozi uszkodzeniem urządzenia lub jego otoczenia

Spis treści

1 Instrukcje bezpieczeństwa	4	6.8.1 Funkcje dodatkowe	27
1.1 Dozwolony użytek	4	6.8.2 Funkcje/programy wybierane naciśnięciem przycisków funk- cji przez 3 sekundy	28
1.2 Instalacja	5	6.9 Godzina zakończenia	29
1.3 Ostrzeżenia elektryczne	7	6.10 Uruchamianie programu	30
1.4 Czyszczenie i konserwacja	7	6.11 Blokada drzwiczek	30
2 Ważne informacje dotyczące śro- dowiska	8	6.12 Zmiana wyborów po uruchomie- niu programu	31
2.1 Zgodność z Dyrektywą WEEE	8	6.13 Anulowanie programu	32
2.2 Informacje o opakowaniu	8	6.14 Koniec programu	32
3 Specyfikacja techniczna	9	6.15 Funkcja HomeWhiz i funkcja zdal- nego sterowania	32
4 Instalacja	10	6.15.1 Konfiguracja funkcji HomeWhiz	33
4.1 Rozpakowanie i transport produk- tu	10	6.15.2 Konfigurowanie pralki podłą- czanej do innego konta	34
4.2 Właściwe miejsce instalacji	10	6.15.3 Usuwanie dopasowania konta HomeWhiz	34
4.3 Montaż osłon panelu dolnego	11	6.15.4 Funkcja zdalnego sterowania i jej zastosowanie	35
4.4 Demontaż śrub zabezpieczają- cych	11	6.15.5 Rozwiązywanie problemów	35
4.5 Przyłączanie zasilania w wodę	12	6.15.6 HomeWhiz Wyświetlanie warto- ści zużycia energii	36
4.6 Przyłączenie węża spustowego do odpływu	12	7 Konserwacja i czyszczenie	36
4.7 Regulacja nóżek	13	7.1 Czyszczenie szuflady na deter- gent	36
4.8 Podłączenie elektryczne	13	7.2 Czyszczenie drzwiczek i bębna	36
4.9 Start	13	7.3 Czyszczenie korpusu i panelu ste- rowania	37
5 Przygotowanie wstępne	13	7.4 Czyszczenie filtrów wlotu wody	37
5.1 Sortowanie prania	14	7.5 Spuszczanie pozostałej wody i czyszczenie filtra pompy	37
5.2 Przygotowanie rzeczy do prania ..	14	8 Rozwiązywanie problemów	38
5.3 Wskazówki w zakresie oszczęd- zania energii i wody	14	9 ZASTRZEŻENIE	42
5.4 Wkładanie rzeczy do prania	14		
5.5 Prawidłowa ilość wsadu	15		
5.6 Stosowanie detergentu i środka zmiękczającego	15		
5.7 Wskazówki dotyczące skuteczne- go prania	17		
5.8 Czas trwania programu	18		
6 Obsługa urządzenia	18		
6.1 Panel kontrolny	19		
6.2 Symbole na wyświetlaczu	20		
6.3 Tabela programów i zużycia	21		
6.4 Wybór programu	23		
6.5 Programy	23		
6.6 Wybieranie temperatury	25		
6.7 Wybór prędkości wirowania	26		
6.8 Wybieranie funkcji pomocniczych	26		

1 Instrukcje bezpieczeństwa

Ważne, aby być czytany i obserwowany

Przed użyciem urządzenia należy zapoznać się z niniejszymi instrukcjami bezpieczeństwa.

Trzymaj je w pobliżu na przyszłość. Niniejsza instrukcja i samo urządzenie zawierają ważne ostrzeżenia dotyczące bezpieczeństwa, których należy zawsze przestrzegać. Producent nie ponosi żadnej odpowiedzialności za nieprzestrzeganie niniejszych instrukcji bezpieczeństwa, za niewłaściwe użytkowanie innego urządzenia lub nieprawidłowe ustawienie elementów sterujących. Warunki gwarancji są określone w dokumencie dostarczonym z urządzeniem.

- Trzymaj bardzo małe dzieci (0-3 lata) z dala od urządzenia. Trzymaj małe dzieci (3-8 lat) z dala od urządzenia, chyba że są pod stałym nadzorem. Dzieci w wieku 8 lat i starsze, a także osoby o ograniczonych zdolnościach fizycznych, sensorycznych lub umysłowych lub osoby bez wiedzy i doświadczenia mogą korzystać z urządzenia wyłącznie pod nadzorem lub po otrzymaniu jasnych instrukcji dotyczących bezpiecznego użytkowania i

zrozumieniu możliwych zagrożeń. Dzieci nie mogą bawić się urządzeniem. Dzieci nie mogą wykonywać czynności związanych z czyszczeniem i konserwacją bez nadzoru. Nie otwieraj drzwi na siłę ani nie używaj ich jako stopnia.

1.1 Dozwolony użytek

- Urządzenie nie jest przeznaczone do obsługi za pomocą zewnętrznego urządzenia przełączającego, takiego jak timer lub oddzielny system zdalnego sterowania.
- To urządzenie jest przeznaczone do użytku domowego i podobnych zastosowań wymienionych poniżej:
 - Kuchnie dla personelu w sklepach, biurach i innych środowiskach pracy.
 - Farmhouses
 - Hotele, motele, pensjonaty i inne środowiska mieszkalne
 - Pomieszczenia ogólnodostępne w budynkach mieszkalnych lub pralniach samoobsługowych
- Nie ładuj urządzenia powyżej maksymalnej pojemności (kilogram suchej szmatki) wskazanej w tabeli programów.

- To urządzenie nie jest przeznaczone do użytku profesjonalnego. Nie używaj urządzenia na zewnątrz.
- Nie używaj żadnych rozpuszczalników (np. terpentyny, benzenu), detergentów zawierających rozpuszczalniki, proszku do szorowania, środków czyszczących do szkła lub ogólnego przeznaczenia ani płynów łatwopalnych. Nie pierz w pralce tkanin, które zostały poddane działaniu rozpuszczalników lub łatwopalnych cieczy.
- Nie instaluj urządzenia w miejscach, w których może być narażone na ekstremalne warunki, takie jak słaba wentylacja, temperatury poniżej 5 °C lub powyżej 35 °C.
- Przeńs urządzenie bez podnoszenia go za blat lub górną pokrywę.
- Instalacja, w tym zaopatrzenie w wodę (jeśli występuje) i połączenia elektryczne oraz naprawy, muszą być wykonane przez wykwalifikowanego technika.

1.2 Instalacja

- To urządzenie wymaga dwóch lub więcej osób do obsługi i instalacji, aby zapobiec obrażeniom. Podczas rozpakowywania i montażu należy nosić rękawice ochronne, aby uniknąć skaleczeń.
- Przed ułożeniem suszarki na pralce skontaktuj się z naszym serwisem posprzedażnym lub wyspecjalizowanym sprzedawcą, aby sprawdzić, czy jest to możliwe. Jest to możliwe tylko wtedy, gdy suszarka jest podłączona do pralki za pomocą odpowiedniego zestawu do sztaplowania dostępnego w naszym serwisie posprzedażowym lub u wyspecjalizowanego sprzedawcy.
- Nie naprawiaj ani nie wymieniaj żadnej części urządzenia, chyba że jest to wyraźnie określone w instrukcji obsługi.
- Trzymaj dzieci z dala od miejsca instalacji.
- Po rozpakowaniu urządzenia należy upewnić się, że nie zostało ono uszkodzone podczas transportu. W przypadku problemów skontaktuj się ze sprzedawcą lub najbliższym serwisem posprzedażnym.
- Po zainstalowaniu urządzenia odpady opakowaniowe (plastik, styropian itp.) należy przechowywać w miejscu niedostępnym dla dzieci, aby uniknąć ryzyka uduszenia.

- Przed przystąpieniem do jakiegokolwiek instalacji należy odłączyć urządzenie od zasilania, aby uniknąć porażenia prądem.
- Podczas instalacji upewnij się, że zasilający nie jest uszkodzony, aby zapobiec pożarowi lub porażeniu prądem.
- Nie używaj urządzenia, dopóki instalacja nie zostanie zakończona.
- Podczas instalacji urządzenia upewnij się, że cztery nóżki są stabilne i spoczywają na podłodze, regulując je zgodnie z wymaganiami. Sprawdź, czy urządzenie jest idealnie wypoziomowane za pomocą poziomicy.
- W przypadku montażu urządzenia na podłodze drewnianej lub pływającej (niektóre rodzaje parkietów i laminatów) należy umieścić pod urządzeniem arkusz sklejki o wymiarach 60 x 60 x 3 cm (minimum), aby zapewnić stabilność.
- Podłącz wąż (węże) doprowadzający wodę do źródła wody zgodnie z przepisami lokalnego przedsiębiorstwa wodociągowego.
- W przypadku modeli tylko do napełniania na zimno: nie podłączaj do źródła ciepłej wody.
- W przypadku modeli z gorącym napełnianiem: temperatura na wlocie ciepłej wody nie może przekraczać 60 °C.
- Pralka wyposażona jest w transportowe, które zapobiegają ewentualnym uszkodzeniom wnętrza podczas transportu. Przed użyciem maszyny konieczne jest usunięcie transportowych. Po ich wyjęciu zakryj otwory dołączonymi plastikowymi zaślepkami.
- Po zainstalowaniu odczekaj kilka godzin przed uruchomieniem urządzenia, aby przyzwyczaiło się do warunków środowiskowych panujących w pomieszczeniu.
- Upewnij się, że otwory wentylacyjne w podstawie pralki (jeśli są dostępne w Twoim modelu) nie są zasłonięte dywanem lub innym materiałem.
- Do podłączenia urządzenia do źródła wody należy używać wyłącznie nowych węży. Nie używaj ponownie starych zestawów węży.
- Ciśnienie wody zasilającej musi mieścić się w zakresie 0,1-1 MPa.
- Nie naprawiaj ani nie wymieniaj żadnej części urządzenia, chyba że jest to wyraźnie określone w instrukcji obsługi. Korzystaj tylko z autoryzowanego

serwisu posprzedażnego. Samodzielna lub nieprofesjonalna naprawa może prowadzić do niebezpiecznego incydentu skutkującego zagrożeniem życia lub zdrowia i/lub znacznymi uszkodzami materialnymi.

- Części zamienne do pralek dla gospodarstw domowych będą dostępne przez 10 lat od wprowadzenia ostatniej sztuki na rynek, zgodnie z rozporządzeniem w sprawie ekoprojektu dla zrównoważonych produktów.

1.3 Ostrzeżenia elektryczne

- Aby odłączyć urządzenie od źródła zasilania:
 - Odłącz go (jeśli wtyczka jest dostępna) lub
 - Użyj przełącznika wielobiegunowego zainstalowanego przed gniazdem zgodnie z lokalnymi przepisami dotyczącymi okablowania.
- Upewnij się, że urządzenie jest uziemione zgodnie z krajowymi normami bezpieczeństwa elektrycznego.
- Nie używaj przedłużaczy, wielu gniazd ani adapterów. Elementy elektryczne nie mogą być dostępne dla użytkownika po instalacji. Nie używaj urządzenia, gdy jesteś mokry lub bosy.

Nie używaj urządzenia, jeśli przewód zasilający lub wtyczka są uszkodzone, jeśli urządzenie nie działa prawidłowo lub jeśli zostało uszkodzone lub upuszczone.

- Jeśli przewód zasilający jest uszkodzony, musi zostać wymieniony na identyczny przez producenta, jego przedstawiciela serwisowego lub podobnie wykwalifikowaną osobę, aby uniknąć ewentualnych zagrożeń i ryzyka porażenia prądem.

1.4 Czyszczenie i konserwacja

- Przed przystąpieniem do jakichkolwiek czynności konserwacyjnych należy wyłączyć i odłączyć urządzenie od zasilania.
- Nosić rękawice ochronne i obuwie ochronne, aby uniknąć obrażeń podczas konserwacji.
- Z urządzeniem należy obchodzić się w obecności dwóch lub więcej osób, aby zapobiec naprężeniu lub obrażeniom.
- Nie używaj urządzeń do czyszczenia parą na urządzeniu, aby zapobiec porażeniu prądem.
- Nieprofesjonalne naprawy lub konserwacje powodują utratę gwarancji i mogą stanowić zagrożenie dla bezpieczeństwa.

2.1 Zgodność z Dyrektywą WEEE



Ten produkt jest zgodny z Dyrektywą UE WEEE (2012/19/UE). Produkt posiada symbol klasyfikacji zużytego sprzętu elektrycznego i elektronicznego (WEEE).

Produkt został wyprodukowany z wysokiej jakości części i materiałów, które mogą być ponownie użyte i nadają się do recyklingu. Zużytego urządzenia nie należy wyrzucać wraz z normalnymi odpadami domowymi i pozostałymi odpadami pod koniec żywotności produktu. Urządzenie należy oddać do punktu zbiórki w celu recyklingu sprzętu elektrycznego i elektronicznego. Skontaktuj się z lokalnymi władzami, aby dowiedzieć się, gdzie znajdują się punkty zbiórki.

2.2 Informacje o opakowaniu

Materiały opakowaniowe są wyprodukowane z materiałów nadających się do recyklingu zgodnie z krajowymi przepisami środowiskowymi. Materiałów opakowaniowych nie należy wyrzucać wraz z normalnymi odpadami domowymi itp. Dostarcz je do punktów zbiórki materiałów opakowaniowych wyznaczonych przez władze lokalne.

3 Specyfikacja techniczna

Nazwa dostawcy lub marki	WHIRLPOOL
Nazwa modelu	WAM 764WKBC PL
	7007240009
Wydajność nominalna (kg)	7
Maksymalna prędkość wirowania (cykl/min)	1400
Wbudowane	No
Wysokość (cm)	84.5
Szerokość (cm)	60.0
Głębokość (cm)	49.6
Pojedynczy wlot wody / Podwójny wlot wody	+ / -



Informacje o modelu są przechowywane w bazie danych o produkcie, do której można uzyskać dostęp, przechodząc na następującą witrynę internetową i wyszukując identyfikator modelu (*) znajdujący się na etykiecie energetycznej.

<https://eprel.ec.europa.eu/>

SUPPLIER'S NAME



MODEL IDENTIFIER → (*)



 Wartości zużycia energii obowiązują, gdy połączenie z siecią bezprzewodową jest wyłączone.















































 Zdefiniowany okres wsparcia aktualizacji oprogramowania związanego z cyberbezpieczeństwem dla produktu jest okresem gwarancji produktu. Po tym okresie aktualizacje oprogramowania związanego z cyberbezpieczeństwem nie są gwarantowane.

Tabela symboli

											
Pranie wstępne	Szybkie	Szybkie+	Dodatkowe płukanie	Dodatkowa woda	Anti Crease (Ochrona przed zagniataniem)	Usuwanie sierści zwierząt	Para	Tryb nocny	Namaczanie	Zatrzymanie płukania	
											
Automatyczne dozowanie	Wybór detergentu w płynie	Wybór środka zmiękczającego	Płukanie	Wirowanie + spust wody	Spust wody	Temperatura	Wirowanie	Brak Wirowania	Woda z kranu (zimna)	Brak wody	Opóźnienie
											
Door Lock (Blokada dostępu dzieci)	Child Lock (Blokada dostępu dzieci)	Przycisk Wł./Wyt.	Start/Pauza	Poziom zabrudzenia	Dodaj odzież	Pobranie program	Pranie	Ok (Koniec)	Anuluj	Ochrona przed gniciem+	Suszenie
											
Namaczanie	Suszenie ekstra	Suszenie całkowite	Suszenie do prasowania	Suszenie na czas	Čistif a obliečť	Intenzívne	Režim WaterMode	Oszczędzać wodę			



Najpierw przeczytaj Instrukcje bezpieczeństwa



Podczas wybierania programu pralka automatycznie wykrywa ilość prania umieszczoną wewnątrz urządzenia.

Podczas instalacji produktu przed pierwszym użyciem należy przeprowadzić kalibrację, aby upewnić się, że ilość prania jest wykrywana w najdokładniejszy sposób.

W tym celu należy wybrać program Czyszczenie bębna* i anulować funkcję wirowania. Uruchom program bez prania. Poczekać na zakończenie programu, który zajmie około 15 minut.

*Nazwa programu może się różnić w zależności od modelu. Aby wybrać odpowiedni program, możesz przejrzeć rozdział z opisami programów.

- W celu instalacji urządzenia należy skontaktować się z najbliższym autoryzowanym serwisem.
- Należy zadbać o to, aby elektryczne i hydrauliczne przyłączenia pralki wykonał przedstawiciel autoryzowanego serwisu. Producent nie ponosi odpowiedzialności za szkody spowodowane czynnościami wykonywanymi przez osoby nieuprawnione.
- Przygotowanie miejsca na pralkę oraz instalacji elektrycznej i wodno-kanalizacyjnej w tym miejscu jest obowiązkiem klienta.
- Upewnij się, że węże dopływu i odpływu wody, a także elektryczny przewód zasilający nie uległy zagięciu, zakleszczeniu lub uszkodzeniu przy ustawianiu pralki w jej miejscu po zainstalowaniu lub czyszczeniu.
- Przed zainstalowaniem obejrzyj pralkę aby sprawdzić, czy nie ma jakichś usterek. Nie podłączaj urządzenia, jeśli jest uszkodzone. Uszkodzone urządzenia zagrożają Twojemu bezpieczeństwu.

4.1 Rozpakowanie i transport produktu

Rozpakowanie produktu

- Usuń karton lub opakowanie styropianowe.
- Aby usunąć opakowanie kartonowe lub styropianowe znajdujące się pod produktem, ostrożnie podnieś produkt. Jeśli nie jest to możliwe, wyjmij go, przechylając go lekko na bok lub kładąc na boku, nie uszkadzając produktu.
- Otwórz drzwi i wyjmij wąż dopływowy oraz wszelkie inne akcesoria znajdujące się wewnątrz bębna.
- Odłącz zasilający i wąż spustowy od ich ustalonych pozycji.
- Wykręć zabezpieczające w transporcie. (patrz "Wykręcanie zabezpieczających w transporcie")

Transport produktu



Przeczytaj najpierw sekcję "Bezpieczeństwo transportu"!

- Upewnij się, że drzwi i szuflada na detergent są zamknięte.
- Ostrożnie zamontuj zabezpieczające w transporcie, nie uszkadzając bębna produktu. (patrz "Wykręcanie zabezpieczających w transporcie")
- Zapakuj produkt w opakowanie ochronne, aby zapobiec uszkodzeniom podczas transportu.

4.2 Właściwe miejsce instalacji

- Pralkę należy ustawić na twardej i równej podłodze. Nie stawiać na dywanie lub wykładzinie o wysokim runie ani na innych podobnych powierzchniach. Umieszczenie urządzenia na niewłaściwej podłodze spowoduje problemy z hałasem i wibracjami.
- Łączna waga pralki i suszarki - przy pełnym załadunku - gdy ustawione są jeden na drugim sięga ok. 180 kilogramów. Ustawić pralkę na solidnej i płaskiej podłodze o wystarczającej nośności.

- Nie stawiaj pralki na przewodzie zasilającym.
- Nie należy instalować urządzenia w miejscach, w których temperatura może spaść poniżej 5°C. Zamarznięcie może spowodować uszkodzenie produktu.
- Należy zostawić minimalną przestrzeń 1 cm między produktem a meblami.
- Jeśli urządzenie ma być zainstalowane na powierzchni ze stopniami nie wolno umieszczać go blisko krawędzi.
- Nie stawiać urządzenia platformie.
- Nie umieszczać na urządzeniu źródeł ciepła, takich jak szybkiwar, żelazka, piekarniki, podgrzewacz itp. i nie używać ich na produkcie.

4.3 Montaż osłon panelu dolnego



W przypadku niektórych modeli części bazowe produktów są całkowicie zamknięte. Produkty te nie posiadają wtyczek i osłon.

- W celu zwiększenia dobrego komfortu akustycznego urządzenia zamontuj pokrywę A po usunięciu pianki opakowaniowej.

Ostona A

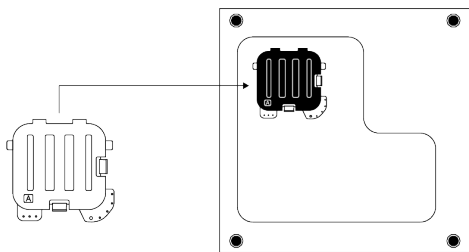

Lekko przechył urządzenie do tyłu. Oprzyj zaczepy pokrywki A o dolny panel. Dokończ montaż, obracając pokrywę.

- Ostona B i nakładka są opcjonalne. Zamontuj osłonę B i nakładkę, jeśli są dostępne.

Ostona B

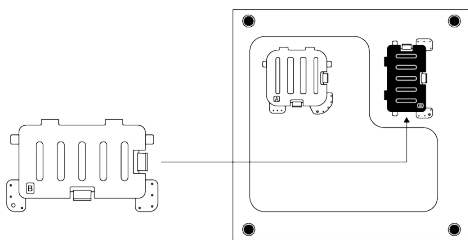

Oprzyj zaczepy pokrywki B o dolny panel. Dokończ montaż, obracając pokrywę.

Pokrywa

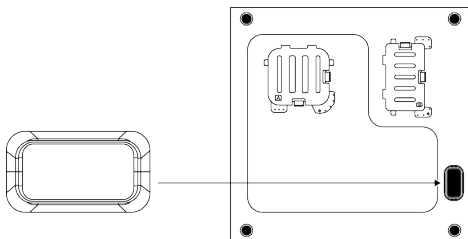

Nałóż pokrywę, naciskając ją palcem.

4.4 Demontaż śrub zabezpieczających

1. Odpowiednim kluczem poluzować wszystkie śruby zabezpieczające, aż będą się swobodnie obracać.
2. Zgiąć część wewnętrzną, naciskając ją w miejscach uchwytów, a następnie wyciągnąć.
3. Założyć plastikowe osłony dostarczone w torebce z instrukcją obsługi w otwory w panelu tylnym.

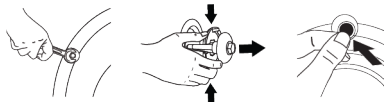

UWAGA

Przed uruchomieniem urządzenia wyjąć śruby zabezpieczające na czas transportu. W przeciwnym razie pralkosuszarka może się uszkodzić.



UWAGA

Należy zachować śruby zabezpieczające w bezpiecznym miejscu po to, aby ponownie ich użyć przy następnym transporcie pralki. Śruby zabezpieczające na czas transportu zakłada się w kolejności odwrotnej do ich zdejmowania. Nie wolno transportować pralki bez śrub zabezpieczających umieszczonych we właściwych miejscach.

4.5 Przyłączanie zasilania w wodę



UWAGA

Modeli z pojedynczym dopływem wody nie należy podłączać do kranu z gorącą wodą. W takim przypadku pranie ulegnie zniszczeniu lub pralka przełączy się w tryb ochronny i nie będzie działać. Do nowej pralki nie zakładaj starych ani używanych węży. Może to spowodować wyciek wody z pralki i poplamieć pranie.

1. Ręcznie dokręcić wszystkie nakrętki węży. Do zakręcania nakrętek nie wolno używać kluczy.
2. Po podłączeniu węży odkręcić do końca kran, aby sprawdzić, czy w punktach połączeń nie ma wycieków. Jeśli wycieka należy zakręcić kran i zdjąć nakrętkę. Sprawdź uszczelkę i ponownie ostrożnie dokręć nakrętkę. Aby zapobiec wyciekom wody oraz spowodowanych nimi szkód, zakręcaj krany, kiedy nie używasz pralki.

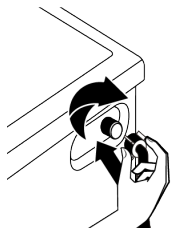

4.6 Przyłączenie węża spustowego do odpływu

1. Koniec węża spustowego przymocuj bezpośrednio do odpływu ścieków, umywalki lub wanny.



Dom zostanie zalany, jeśli wąż spustowy zostanie przesunięty podczas spuszczenia wody. Wysokie temperatury prania powodują również ryzyko poparzenia! Aby zapobiec takim sytuacjom i zapewnić prawidłowe pobieranie i spuszczenie wody przez pralkę, należy bezpiecznie zamocować wąż spustowy.

2. Wąż ten przyłącza się na wysokości od 40 cm do 100 cm.
3. Zainstalowanie węża odprowadzającego wodę na poziomie gruntu lub blisko podłogi (40 cm poniżej), a następnie podniesienie go utrudnia odprowadzanie wody, a pranie może być bardzo mokre. Należy przestrzegać podanych na rysunku wysokości.

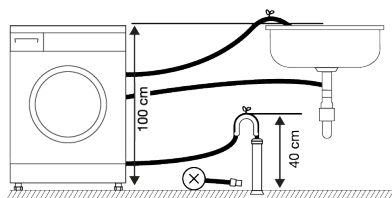

4. Aby zapobiec powrotowi ścieków do pralki i zapewnić łatwy odpływ, nie należy zanurzać końca węża w ściekach ani nie wkładać go do odpływu ścieków głębiej niż na 15 cm. Jeśli wąż jest zbyt długi należy go skrócić.
5. Końcówka węża nie może być zagięta ani nadepnięta, a wąż nie może być zakleszczony między odpływem a urządzeniem. W przeciwnym razie mogą pojawić się problemy z odprowadzaniem wody.
6. Jeśli wąż jest zbyt krótki, przedłuż go stosując oryginalny przedłużacz. Całkowita długość węża nie może być dłuż-

sza niż 3,2 m. Aby zapobiec wyciekom wody, zawsze zabezpiecz połączenie między węzłem przedłużającym a węzłem spustowym produktu za pomocą odpowiedniego zacisku, aby nie wypadło i nie spowodowało wycieków.

4.7 Regulacja nóżek



OSTRZEŻENIE

Aby zapewnić cichą i pozbawioną wibracji pracę maszyny należy ustawić ją pewnie i równo na nóżkach. Ustawić pralkę równo, regulując nóżki. W przeciwnym razie pralka może przesunąć się ze swego miejsca i spowodować zgniecenie, hałas i problemy mechaniczne. Aby uniknąć uszkodzenia nakrętek zabezpieczających, nie należy używać narzędzi do poluzowania nakrętek.

1. Ręcznie poluzuj nakrętki zabezpieczające nóżek pralki.
2. Ustawić nóżki tak, aby pralka stała poziomo i równo.
3. Ponownie dokręć ręcznie wszystkie nakrętki zabezpieczające.

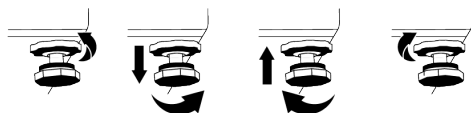

4.8 Podłączenie elektryczne

Przyłącz pralkę do uziemionego gniazdka zabezpieczonego bezpiecznikiem 16 A. Nasza firma nie ponosi odpowiedzialności za szkody powstałe w wyniku użytkowania produktu bez uziemienia zgodnie z lokalnymi przepisami.

- Połączenie musi być wykonane zgodnie z obowiązującymi przepisami krajowymi.

- Infrastruktura kabli elektrycznych produktu musi być odpowiednia dla wymagań produktu. Zaleca się stosowanie wyłącznika różnicowoprądowego.
- Wtyczka przewodu zasilającego musi być dostępna po zainstalowaniu.
- Jeśli prąd zabezpieczenia w domu jest mniejszy niż 16 A, zleć wykwalifikowanemu elektrykowi zainstalowanie bezpiecznika 16 A.
- Napięcie podane w "Danych technicznych" musi być równe napięciu w sieci zasilającej mieszkanie.
- Do przyłączenia nie używaj przedłużaczy ani rozgałęźników. Kabel łączący może spowodować przegrzanie i spalanie.



Jeśli kabel zasilający jest uszkodzony, musi zostać wymieniony przez autoryzowany serwis w celu uniknięcia ewentualnych zagrożeń.

4.9 Start

Przed pierwszym użyciem urządzenia upewnij się, że zostało przygotowane zgodnie z opisem w rozdziałach „Instrukcje dotyczące środowiska” i „Instalacja”. Aby przygotować pralkę do prania wykonaj pierwszą operację z programu Drum Cleaning [Czyszczenie bębna]. Jeśli ten program nie jest dostępny w Twoim urządzeniu, zastosuj metodę opisaną w rozdziale „Czyszczenie drzwiczek i bębna”.

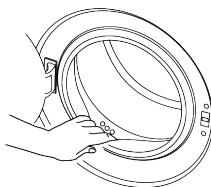

Ze względu na proces kontroli jakości w trakcie produkcji we wnętrzu pralki pozostało trochę wody. Nie szkodzi to palce.

5 Przygotowanie wstępne



Najpierw przeczytaj Instrukcję bezpieczeństwa

5.1 Sortowanie prania

- Odzież przeznaczoną do prania należy posortować według typu tkaniny, koloru i stopnia zabrudzenia oraz dopuszczalnej temperatury prania.
- Zawsze przestrzegaj instrukcji z metek odzieży.

5.2 Przygotowanie rzeczy do prania

- Rzeczy do prania z elementami metalowymi, jak np. biustonosze ze stelażem drucianym, klamry pasków i metalowe guziki powodują uszkodzenia pralki. Usuń metalowe części lub prać takie rzeczy w woreczkach do prania lub poszewkach na poduszkę.
- Wyjąć z kieszeni wszystkie przedmioty takie jak monety, długopisy i spinacze biurowe oraz wyrzucić kieszenie na zewnątrz i oczyścić szczoteczką. Przedmioty takie mogą zniszczyć pralkę lub powodować nadmierny hałas.
- Małe sztuki odzieży, takie jak skarpetki dziecięce i pończochy nylonowe włożyć do woreczka do prania lub poszewki na poduszkę.
- Firanki wkładać, nie gniotać ich. Zdjąć klamery i haczyki z firanek. Elementy mocujące zasłonę mogą powodować szarpanie i jej rozdarcie.
- Zapiąć zamki błyskawiczne i wszystkie guziki oraz zaszyć miejsca rozerwane i naderwane.
- Produkty z metkami „do prania w palce” lub „do prania ręcznego” prać tylko na odpowiednim programie.
- Nie prać rzeczy kolorowych razem z białymi. Nowa odzież bawełniana w ciemnym kolorze może mocno farbować. Należy ją prać oddzielnie
- Uporczywe plamy należy w odpowiedni sposób wywabić przed rozpoczęciem prania.
- Spodnie i delikatne ubrania prać wywrócone na lewą stronę.
- Rzeczy do prania, które miały intensywny kontakt z materiałami takimi jak mąka, wapno w proszku, mleko w proszku itp. należy wytrzeć przed włożeniem do

pralki. Kurz i proszki z rzeczy do prania mogą się odkładać na wewnętrznych częściach pralki i z czasem spowodować jej uszkodzenie.

5.3 Wskazówki w zakresie oszczędzania energii i wody

Następujące informacje pomogą użytkownikowi urządzenie w sposób przyjazny środowisku naturalnemu i energooszczędny/wodooszczędny.

- Używaj urządzenia przy maksymalnym obciążeniu dla wybranego programu, ale go nie przeładuj. Patrz „Tabela programów i zużycia”.
- Przestrzegaj zaleceń dotyczących temperatury podanych na opakowaniu detergentu.
- Pierz lekko zabrudzoną bieliznę w niskich temperaturach.
- Wybierz szybkie programy dla lekko zabrudzonych i małych ilości prania.
- Nie stosuj prania wstępnego ani wysokich temperatur do prania rzeczy wysoce zabrudzonych i niepoplamionych.
- Jeśli zamierzasz suszyć pranie w suszarce, wybierz najwyższą prędkość wirowania zalecaną dla danego programu prania.
- Nie używaj więcej detergentu niż jest to wskazane na jego opakowaniu.

5.4 Wkładanie rzeczy do prania

1. Otwórz drzwiczki.
2. Włóż luźno rzeczy do prania do pralki.
3. Docisnąć drzwiczki, aż rozlegnie się odgłos zamka, aby je zamknąć. Upewnić się, że nic nie utknęło w drzwiczkach. W trakcie wykonywania programu drzwiczki są zablokowane. Drzwi otworzą się po zakończeniu programu. Wówczas można będzie otworzyć drzwiczki pralki. Jeśli drzwiczki się nie otwierają, należy zastosować rozwiązania opisane w sekcji Rozwiązywanie problemów „Nie można otworzyć drzwiczek”.

5.5 Prawidłowa ilość wsadu

Maksymalny wsad zależy od rodzaju tkaniny, stopnia zabrudzenia i wybranego programu prania.

Pralka automatycznie reguluje ilość wody w zależności od masy włożonego do niej prania.



Postępować zgodnie z informacjami zawartymi w „Tabeli programów”. Przeładowanie skutkuje zmniejszeniem sprawności pralki. Ponadto mogą wystąpić nadmierne drgania i hałas.

5.6 Stosowanie detergentu i środka zmiękczającego



OSTRZEŻENIE

Jeśli używasz detergentów, zmiękczaczy, krochmalu, wybielaczy, środków odbarwiających i zapobiegających osadzaniu się kamienia, przeczytaj instrukcje producenta na opakowaniu i postępuj zgodnie z podanymi informacjami dotyczącymi dawkowania. Jeśli to możliwe, używać miarki do dozowania.

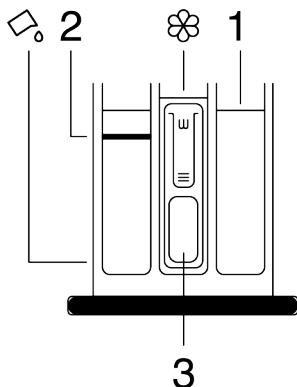

Szuflada na detergent składa się z trzech części:

- (1) do prania wstępnego,
 - (2) do prania głównego,
 - (3) na środek zmiękczający,
- (☼) w komorze na środek zmiękczający znajduje się syfon.

(☼) w głównej komorze znajduje się zbiornik do stosowania detergentu w płynie.

Detergent, środek zmiękczający i inne środki czyszczące

- Detergent i środek zmiękczający dodawać przed uruchomieniem programu prania.
- Nigdy nie należy zostawiać szuflady na detergent otwartej podczas trwania programu prania!
- W przypadku korzystania z programu bez prania wstępnego nie należy dodawać detergentu do komory prania wstępnego (komora nr „1”).
- Jeśli używasz programu z praniem wstępnym, uruchom urządzenie po dodaniu detergentu w proszku do przegródki prania wstępnego i głównego (przegrody 1 i 2).
- Nie wybierać programu z praniem wstępnym, jeśli używany jest detergent w saaszetce lub kuli dozującej. Detergent w saaszetce lub kulę dozującą włożyć bezpośrednio do bębna pralki razem z rzeczami do prania.
- Jeśli używasz detergentu w płynie, postępuj zgodnie ze wskazówkami zawartymi w części „Stosowanie detergentu w płynie” i nie zapomnij ustawić urządzenia na detergent w płynie we właściwej pozycji.

Wybór typu detergentu

Rodzaj detergentu zależy od programu prania, typu tkanin oraz ich koloru.

- Do prania rzeczy białych i kolorowych należy używać różnych detergentów.
- Odzież delikatną pierz tylko w specjalnych detergentach (detergenty w płynie, szampon do wełny itp.) przeznaczonych wyłącznie do prania rzeczy delikatnych, stosując jednocześnie sugerowane programy.
- Do prania odzieży o ciemnych barwach oraz kołder zalecane jest używanie detergentu w płynie.
- Tkaniny wełniane należy prać przy użyciu środków przeznaczonych specjalnie do tego celu, korzystając z sugerowanego programu.

- Zapoznaj się z częścią zawierającą opisy programów, aby poznać sugerowane programy do wybranych typów tkanin.
- Wszystkie rekomendacje dotyczące detergentów mają zastosowanie przy wybranym zakresie temperatur dla różnych programów.



Należy używać wyłącznie detergentów, zmiękczaczy i dodatków odpowiednich do pralek.

Nie używać mydła w proszku.

Dostosowanie ilości detergentu

Ilość detergentu zależy od ilości prania, stopnia zabrudzenia i twardości wody.

- Nie przekraczaj zalecanych wartości dozowania na opakowaniu detergentu, aby wyeliminować nadmierną pianę i problemy z płukaniem, zaoszczędzić pieniądze i chronić środowisko.
- Używaj mniejszych ilości detergentu do lekko lub nieznacznie zabrudzonego prania.

Stosowanie środków zmiękcżających

Nalać środek zmiękcżający do właściwej komory szuflady na detergent.

- Nie przekraczać maksymalnego poziomu oznaczonego znakiem (>max<) w komorze na środek zmiękcżający.
- Jeśli zmiękczaczy nie jest płynny, rozcieńcz go wodą przed umieszczeniem w przegródce na środek zmiękcżający.



OSTRZEŻENIE

Nie używaj detergentów w płynie ani innych materiałów o właściwościach czyszczących, chyba że są one przeznaczone do stosowania w pralkach do zmiękcżania prania.

Stosowanie detergentów w płynie

Jeśli wyrób zawiera zbiornik na detergent w płynie:

- Naciśnij i obróć urządzenie w miejscu, w którym jest pokazane, jeśli chcesz użyć detergentów w płynie. Część opadająca w dół posłuży jako bariera dla detergentu w płynie.

- Jeśli to konieczne wyczyść za pomocą wody wyjmując zbiornik lub nie. Nie zapomnij umieścić zbiornika po czyszczeniu w głównej komorze prania (komora nr „2”).
- Jeśli używany jest detergent w proszku, zbiornik powinien być podniesiony.

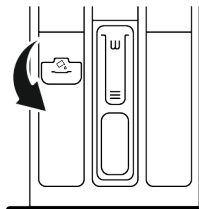

Detergent w żelu i tabletkach

- Jeśli używasz detergentu w płynie, a w pralce nie ma odpowiedniej przegródki, umieść detergent w żelu w głównej przegródce na detergent do prania przy pierwszym wlaniu wody. Jeśli pralka jest wyposażona w pojemnik na detergent w płynie, napełnić zbiornik detergentem przed uruchomieniem programu.
- Jeśli detergent w żelu nie jest płynny lub ma postać tabletki z kapsułką z płynem, należy włożyć go bezpośrednio do bębna przed praniem.
- Włożyć tabletki detergentu do komory prania głównego (komory nr 2) lub bezpośrednio do bębna pralki przed praniem.

Krochmalenie

- Wlać krochmal w płynie, wsypać krochmal w proszku lub barwnik do komory na środek zmiękcżający.
- Nie używać środka zmiękcżającego i krochmalu jednocześnie w tym samym cyklu prania.
- Po użyciu krochmalu wytrzeć wnętrze pralki wilgotną i czystą ściereczką.

Używanie środka zapobiegającego osadzeniu się kamienia

- W razie potrzeby używaj wyłącznie środka zapobiegającego osadzeniu się kamienia przeznaczonego do pralek.

Stosowanie wybielaczy i odbarwiaczy

- Wybierz program z praniem wstępnym i dodaj wybielacz na początku prania wstępnego. Nie dodawać detergentu do komory prania wstępnego. Jako rozwiązanie alternatywne wybrać program z dodatkowym płukaniem i dodać wybielacz w trakcie pobierania przez pralkę wody z komory na detergent na pierwszym etapie płukania.
- Nie mieszaj i nie używaj razem wybielacza i detergentu.
- Wybielacz może powodować podrażnienia skóry, dlatego używaj tylko niewielkich ilości (1/2 filiżanki herbaty - około 50 ml) i dobrze wypłucz pranie.
- Nie wylewać wybielacza na pranie.
- Nie używaj wybielacza do kolorowych ubrań.
- Wybierz program z praniem w niskiej temperaturze i z odbarwiaczami na bazie utleniacza.
- Odbarwiacz na bazie utleniacza można stosować razem z detergentem. Jeśli jednak nie ma takiej samej lepkości jak detergent, najpierw umieść detergent w komorze nr „2” w szufladzie na detergent i poczekaj, aż pralka wypłucze detergent podczas poboru wody. Dodaj odbarwiacz do tej samej komory, podczas gdy pralka nadal nabiera wodę.

5.7 Wskazówki dotyczące skutecznego prania

Odzież			
Kolory jasne i białe	Kolory	Kolory ciemne/ czarny	Tkaniny delikatne/ wełniane/ jedwabne
(Zalecana temperatura zależna od stopnia zabrudzenia: 40-90 °C)	(Zalecana temperatura zależna od stopnia zabrudzenia: zimno -40 °C)	(Zalecana temperatura zależna od stopnia zabrudzenia: zimno -40 °C)	(Zalecana temperatura zależna od stopnia zabrudzenia: zimno -30 °C)

Stopień zabrudzenia	Bardzo zabrudzone (trudne do usunięcia plamy z trawy, kawy, owoców i krwi)	Konieczne może być wstępne usunięcie plam lub pranie wstępne. Proszków i płynów przeznaczonych do prania białej odzieży należy używać w dawkach zalecanych do prania bardzo zabrudzonej odzieży. Do usuwania plam z gliny i ziemi oraz wrażliwych na wybielacze zaleca się stosowanie detergentów w proszku.	Proszki i płyny przeznaczone do prania kolorowej odzieży należy stosować w dawkach zalecanych do prania bardzo zabrudzonej odzieży. Do usuwania plam z gliny i ziemi oraz wrażliwych na wybielacze zaleca się stosowanie detergentów w proszku. Należy użyć detergentów, które nie zawierają odbarwiacza.	Płynne detergenty przeznaczone do prania kolorowej i czarnej/ciemnej odzieży należy stosować w dawkach zalecanych do prania bardzo zabrudzonej odzieży.	Do tkanin delikatnych zalecane jest stosowanie detergentów w płynie. Wełna i jedwab muszą być prane w specjalnych detergentach przeznaczonych do prania wełny.
	Normalnie zabrudzona (na przykład zabrudzenia na kołnierzykach i mankietach)	Proszki i płyny przeznaczone do prania białej odzieży można stosować w dawkach zalecanych do prania normalnie zabrudzonej odzieży.	Proszki i płyny przeznaczone do prania kolorowej odzieży można stosować w dawkach zalecanych do prania normalnie zabrudzonej odzieży. Należy użyć detergentów, które nie zawierają odbarwiacza.	Płynne detergenty przeznaczone do prania kolorowej i czarnej/ciemnej odzieży należy stosować w dawkach zalecanych do prania średnio zabrudzonej odzieży.	Do tkanin delikatnych zalecane jest stosowanie detergentów w płynie. Wełna i jedwab muszą być prane w specjalnych detergentach przeznaczonych do prania wełny.
	Lekko zabrudzona (brak widocznych plam)	Proszki i płyny przeznaczone do prania białej odzieży można stosować w dawkach zalecanych do prania lekko zabrudzonej odzieży.	Proszki i płyny przeznaczone do prania kolorowej odzieży należy stosować w dawkach zalecanych do prania lekko zabrudzonej odzieży. Należy użyć detergentów, które nie zawierają odbarwiacza.	Płynne detergenty przeznaczone do prania kolorowej i czarnej/ciemnej odzieży należy stosować w dawkach zalecanych do prania lekko zabrudzonej odzieży.	Do tkanin delikatnych zalecane jest stosowanie detergentów w płynie. Wełna i jedwab muszą być prane w specjalnych detergentach przeznaczonych do prania wełny.

5.8 Czas trwania programu

Czas trwania programu można zobaczyć na wyświetlaczu pralki po wybraniu programu. Czas jest automatycznie dostosowywany podczas pracy w zależności od ilości prania umieszczonego w pralce, stopnia spienienia, wyważenia wsadu, wahań w dostawie prądu, ciśnienia wody i ustawień programu.

SYTUACJA SPECJALNA: Na początku programów Bawełna i Bawełna Eko wyświetlacz pokazuje czas trwania dla połowy maksymalnego wsadu, co jest najczęściej spotykanym wariantem. Po uruchomieniu programu w ciągu 20- 25 minut pralka wykryje rzeczywistą objętość wsadu. Jeśli będzie ona większa niż połowa maksymalnego wsadu, program prania zostanie odpowiednio dostosowany, a czas jego trwania automatycznie wydłużony. Możesz śledzić tę zmianę na wyświetlaczu.

6 Obsługa urządzenia



Najpierw przeczytaj Instrukcje bezpieczeństwa

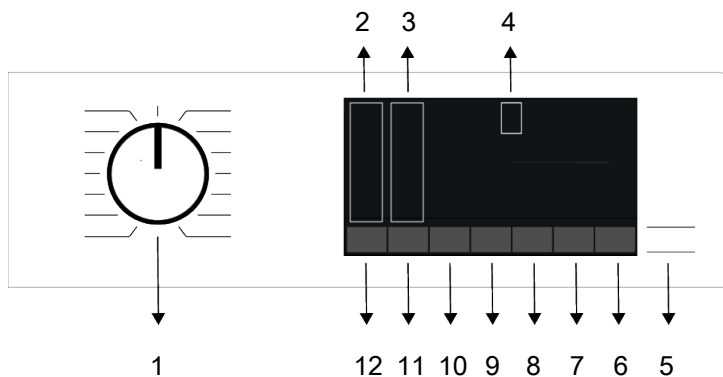

- | | | | |
|----|--|----|--------------------------------|
| 1 | Przycisk wyboru programu | 2 | Wskaźniki świetlne temperatury |
| 3 | Wskaźniki świetlne prędkości wirowania | 4 | Wyświetlacz |
| 5 | Przycisk Start/Pauza | 6 | Przycisk zdalnego sterowania |
| 7 | Przycisk nastawiania godziny zakończenia | 8 | Przycisk funkcji dodatkowej 3 |
| 9 | Przycisk funkcji dodatkowej 2 | 10 | Przycisk funkcji dodatkowej 1 |
| 11 | Przycisk ustawiania prędkości wirowania | 12 | Pokrętko regulacji temperatury |

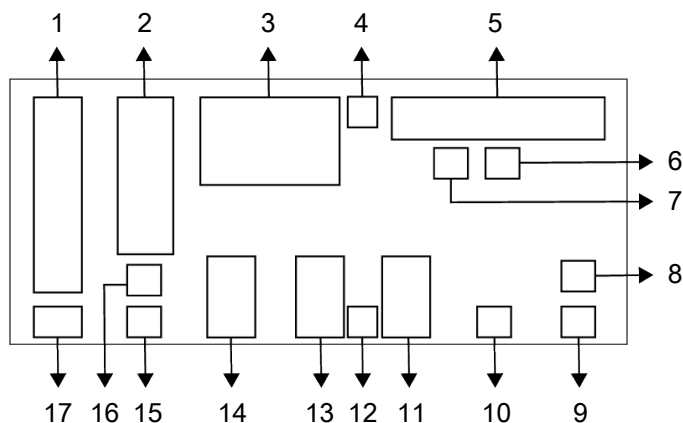

- | | | | |
|----|------------------------------------|----|---|
| 1 | Wskaźnik temperatury | 2 | Wskaźnik prędkości wirowania |
| 3 | Informacje o czasie trwania | 4 | Symbol włączenia blokady drzwiczek |
| 5 | Wskaźnik kolejnych kroków programu | 6 | Wskaźnik braku wody |
| 7 | Dodaj wskaźnik odzieży | 8 | Wskaźnik połączenia bezprzewodowego |
| 9 | Wskaźnik zdalnego sterowania | 10 | Symbol włączenia funkcji opóźnionego startu |
| 11 | Wskaźniki funkcji pomocniczej 3 | 12 | Symbol włączonej blokady dziecięcej |
| 13 | Wskaźniki funkcji pomocniczej 2 | 14 | Wskaźniki funkcji pomocniczej 1 |
| 15 | Wskaźnik trybu Bez wirowania | 16 | Wskaźnik trybu Zatrzymanie płukania |
| 17 | Wskaźnik zimnej wody | | |

6.3 Tabela programów i zużycia

Program						Funkcje dodatkowe							Temperatura °C
	Temperatura °C	Maksymalna ładowność (kg)	Pobór wody (l)	Wartość zużycia energii (kWh)	Maks. prędkość	Fresh Care	Szybki/Intensywne	Pranie wstępne	Namaczanie	Para	Dodatkowe płukanie	Oszczędzać wodę	
Bawełna	90	7,0	94,0	2,300	1400	*	*	*	*	*	*	*	Zimny - 90
	60	7,0	94,0	1,700	1400	*	*	*	*	*	*	*	Zimny - 90
	40	7,0	92,0	1,050	1400	*	*	*	*	*	*	*	Zimny - 90
Eco 40-60	40***	7,0	53,0	0,625	1400								40-60
	40***	3,5	42,0	0,413	1400								40-60
	40***	2,0	30,0	0,222	1400								40-60
Syntetyki	60	3,0	65,0	1,200	1200	*	*	*	*	*	*	*	Zimny - 60
	40	3,0	63,0	0,850	1200	*	*	*	*	*	*	*	Zimny - 60
Mieszane	40	3,0	68,0	0,750	800	*	*	*	*	*	*	*	Zimny - 40
Szybki 28'	90	7,0	66,0	2,150	1400	*	*			*	*		Zimny - 90
	60	7,0	66,0	1,150	1400	*	*			*	*		Zimny - 90
	30	7,0	66,0	0,200	1400	*	*			*	*		Zimny - 90
Szybki 28' + Szybki/Intensywne	30	2,0	39,0	0,150	1400	*	*			*	*		Zimny - 90
Puchowe	60	2,0	75,0	1,200	800				*	*	*		Zimny - 60
Wełna / Delikatne	40	1,5	53,0	0,500	800					*			Zimny - 40
Czyszczenie bębna	90	-	73,0	2,600	600					*			90
20°C	20	7,0	92,0	0,700	1400	*	*	*	*	*	*	*	20
Ciemne ubrania	40	3,0	75,0	0,800	1200	*	*	*	*	*	*	*	Zimny - 40
Intensywne pranie	90	7,0	120,0	2,800	1400					*	*		20-90
Odświeżanie parą	-	1,0	1,5	0,110	-					*			-
Program z aplikacji													
Koszule	60	3,0	57,0	1,200	800	*	*	*	*	*	*	*	Zimny - 60
Pranie w niskiej temperaturze	-	3,5	40,0	0,300	1400								Zimny
Ręcznik	60	2,0	75,0	1,200	800			*	*	*			Zimny - 60
Zastony	40	2,0	86,0	0,650	800		*	*		*			Zimny - 40
Sports (Sportowe)	40	3,0	51,0	0,550	1200		*						Zimny - 40
Bielizna	30	1,0	70,0	0,300	600					*			Zimny - 30

* : Do wyboru.

* : Funkcje wybierane automatycznie, nie można ich anulować.

*** : Program Eco 40-60 to program testowy zgodnie z wyborem temperatury 40°C, rozporządzeniem UE UE/2019/2014 i EN 60456: Norma 2016 / A11: 2020.

***** : Tych programów można używać z aplikacją HomeWhiz. Pobór mocy może wzrosnąć z powodu połączenia.

- : Maksymalne ilości prania podano w opisie programów.



Przed pierwszym użyciem zapoznaj się z rozdziałem Instalacja.

Funkcje pomocnicze podane w tabeli mogą się różnić zależnie od modelu pralki.

Zużycie wody i energii może różnić się w zależności od ciśnienia, twardości i temperatury wody, temperatury otoczenia, typu i ilości rzeczy do prania, wyboru funkcji pomocniczych, prędkości wirowania oraz wahań napięcia w sieci elektrycznej.

Producent może zmieniać schematy wyboru funkcji pomocniczych. Może dodawać nowe schematy lub usuwać dotychczasowe.

„Prędkości wirowania pralki mogą różnić się w zależności od programu, nie mogą jednak przekroczyć maksymalnej prędkości wirowania”.

Poziom hałas i wilgotności zmienia się w zależności od prędkości wirowania; gdy w trybie wirowania wybrana jest wyższa prędkość wirowania, pranie zawiera mniej wilgoci, ale pod koniec programu słychać większy hałas.



Czas trwania prania można zobaczyć na wyświetlaczu pralki po wybraniu programu. Zależnie od ilości włożonego prania może występować różnica 1–1,5 godziny między wartością na wyświetlaczu a rzeczywistym czasem trwania cyklu prania. Czas trwania zostanie zaktualizowany automatycznie wkrótce po rozpoczęciu prania.

Należy zawsze wybierać najniższą wymaganą temperaturę. Najbardziej wydajne programy pod względem zużycia energii to na ogół te, które działają w niższych temperaturach i dłużej.

Informacje o prędkości wirowania podane w tabeli programów wskazują opcję prędkości wirowania wyświetlaną na panelu sterowania.

Wartości zużycia (PL)								
	Wybór temperatury °C	Maksymalna prędkość wirowania (cykl/min)	Pojemność (kg)	Czas trwania programu (h:min)	Wartość zużycia energii (kWh/cykl)	Pobór wody (litr/cykl)	Temperatura prania (°C)	Procent wilgotności resztkowej (%)
Eco 40-60	40	1351	7,0	03:27	0,625	53,0	32	53,0
	40	1351	3,5	02:41	0,413	42,0	29	53,0
	40	1351	2,0	02:41	0,222	30,0	23	55,9
Bawełna	20	1400	7,0	03:15	0,700	92,0	20	53,9
	60	1400	7,0	03:15	1,700	94,0	60	53,9
Syntetyki	40	1200	3,0	02:10	0,850	63,0	40	40,0
Szybki 28'	30	1400	7,0	00:28	0,200	66,0	23	62,0

Wartości zużycia podane dla programów innych niż program Eco 40-60 mają jedynie charakter orientacyjny.

6.4 Wybór programu

1. Wybrać program odpowiedni do typu rzeczy do prania, ich ilości oraz stopnia zabrudzenia zgodnie z „Tabelą programów i zużycia”.



Zastosowanie odpowiedniego programu jest wyznaczone przez maksymalną prędkość wirowania danego rodzaju tkaniny.

Przy wyborze programu należy zawsze uwzględnić rodzaj tkaniny, kolor, stopień zabrudzenia oraz dopuszczalną temperaturę wody.

2. Wybierz żądany program za pomocą pokrętki wyboru programu.

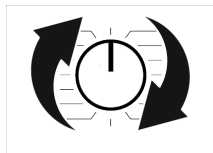

6.5 Programy

• Eco 40-60

W programie Eco 40-60 można prać normalnie zabrudzone rzeczy bawełniane przeznaczone do wspólnego prania w temperaturze 40°C lub 60°C. Ten program jest standardowym programem testowym zgodnie z prawodawstwem UE dotyczącym projektowania przyjaznego dla środowiska i etykiety energetycznej.

Chociaż ten program pierze dłużej niż inne programy, jest bardziej wydajny pod względem zużycia energii i wody. Rzeczywista temperatura wody może się różnić od podanej temperatury prania. Po załadowaniu pralki mniejszą ilością prania (np. do połowy pojemności lub mniej) czas trwania etapów programu może zostać automatycznie skrócony. W ten sposób zużycie energii i wody byłoby znacznie mniejsze.

• Bawełna

Służy do prania trwałych tkanin bawełnianych (prześcieradeł, pościeli, ręczników, szlafroków, bielizny itp.). Naciśnięcie przycisku funkcji szybkiego prania znacznie skraca czas trwania programu, mimo to

skuteczność prania nie zmniejsza się dzięki intensywnym ruchom piorącym. Jeśli nie zostanie naciśnięty przycisk funkcji szybkiego prania, zachowana jest doskonała jakość prania i płukania mocno zabrudzonych rzeczy.

• Syntetyki

W tym programie możesz prać pranie (takie jak koszule, bluzki, tkaniny z domieszką syntetyczną/bawełnianą itp.). Po naciśnięciu przycisku funkcji szybkiego prania czas trwania programu zostanie znacznie skrócony, a pranie nie jest bardzo brudne, a pranie nie jest bardzo brudne. Jeśli funkcja szybkiego prania nie jest wybrana, mocno zabrudzone pranie jest zapewnione przy skutecznej wydajności prania.

Jeśli Twój produkt nie ma określonego programu załóżony, możesz skorzystać z tego programu. Pierz załóżony w temperaturze maksymalnie 40 °C i z prędkością wirowania do 800 obr./min.

• Wełna / Delikatne

Służy do prania rzeczy wełnianych/delikatnych. Należy dobrać odpowiednią temperaturę zgodnie ze wskazaniami znajdującymi się na metkach odzieży. Ten program pierze bardzo delikatnie, aby nie uszkodzić pranych rzeczy.

• Intensywne pranie

Zastosowanie pary na początku programu ułatwi zmiękczenie brudu.

Tego programu można używać do prania rzeczy, które nie mogą uczulać i muszą być prane w wysokich temperaturach, w intensywnym i długim cyklu (ubranka dziecięce, prześcieradła, pościel, bielizna i inne podobne bawełniane rzeczy). Higieniczne warunki prania są zachowywane dzięki zastosowaniu pary przed rozpoczęciem programu, długiemu czasowi nagrzewania oraz dodatkowemu etapowi płukania.

• Puchowe

Program ten służy do prania płaszczy, kamizelek, kurtek itp. zawierających pierze oznaczonych „do prania w pralce”. Dzięki

specjalnym profilem wirowania woda dociera do pokładów powietrza między piórami.

Parę stosuje się po zakończeniu programu w celu zmiękczenia dużych rzeczy, takich jak ręczniki

• **Wirowanie & Odpompowanie**

Ten program służy do odprowadzenia wody z odzieży/pralki.

• **Płukanie & Wirowanie**

Program pozwala dodatkowo wypłukać lub wykrochmalić pranie.

• **Odświeżanie parą**

Nadaje się do niewielkiej liczby rzeczy z tkanin bawełnianych, syntetycznych lub mieszanych bez plam i silnych zabrudzeń.



Program ten nie służy do prania. Podczas tego programu nie dodawaj do szuflady na detergenty środków chemicznych, takich jak detergenty, wybielacze, odplamiacze itp.

• **Zasłony**

Program ten służy do prania firanek i zasłon. Jako że siatkowa faktura powoduje obfite pienienie, pierze się je przy użyciu niewielkiej ilości detergentu dodawanego do komory prania głównego. Dzięki specjalnym parametrom wirowania na tym programie firanki i zasłony mniej się gniotą. Aby nie uszkodzić firanek i zasłon, nie należy przekraczać dozwolonej masy wsadu.



Na tym programie zalecane jest dodanie do komory na detergent w proszku specjalnych detergentów do prania firanek.

• **Koszule**

Program ten służy do prania razem koszul wykonanych z bawełny oraz z tkanin syntetycznych lub z ich domieszką. Zmniejsza on zagniecenia. Parę stosuje się po zakończeniu programu w celu ułatwienia działania funkcji redukcji zagnieceń. Specjalny profil obrotów i zastosowanie pary po zakończeniu programu umożliwiają redukcję

zagnieceń koszul. Po włączeniu funkcji szybkiego prania wykonywany jest algorytm odplamiania.

- Odplamiacz należy dodać bezpośrednio do bębna lub do komory na detergent w proszku. Dzięki temu można uzyskać skuteczność prania porównywalną z normalnym trybem, ale w znacznie krótszym czasie. Pozwala to wydłużyć trwałość koszul. Nie używaj detergentu do prania wstępnego, jeśli chcesz korzystać z funkcji opóźnienia startu. Detergent do prania wstępnego może wylać się na ubrania przez co powstaną plamy.

** Zaleca się uruchomienie cyklu z nie więcej niż 6 koszulami, aby zminimalizować poziom zagnieceń. Jeśli program jest uruchomiony z więcej niż 6 koszulami, mogą wystąpić różnice w poziomie zagnieceń i wilgotności na ubraniach pod koniec cyklu.

• **Szybki 28'**

Program służy do szybkiego prania lekko zabrudzonej i niepoplamionej odzieży bawełnianej, ale nie do ręczników lub grubej bawełny. Po włączeniu funkcji szybkiego prania czas trwania programu można skrócić do 14 minut. W przypadku wybrania funkcji szybkiego prania można włożyć do bębna maksymalnie 2 (dwa) kg odzieży.

• **Ciemne ubrania**

Program pozwala chronić kolory ciemnych lub dzinsowych ubrań. Dzięki specjalnym ruchom bębna cechuje się wysoką jakością prania, nawet w niskich temperaturach. Do prania rzeczy w ciemnych kolorach zalecane jest używanie detergentu w płynie lub szamponu do wełny. Program nie jest przeznaczony do prania tkanin delikatnych zawierających wełnę lub włókna o podobnych właściwościach.

• **Czyszczenie bębna**

Aby zapewnić odpowiednią czystość, regularnie (raz na 1 do 2 miesięcy) czyść bęben. Para jest stosowana przed programem w celu zmiękczenia osadów w bębnie. Program należy uruchamiać przy całkowicie pustej pralce. Aby uzyskać lepsze rezultaty, używaj proszku do usuwania kamienia

(środki do czyszczenia bębna) przeznaczony do pralek, gdy wybrana jest funkcja detergentu w proszku. Po zakończeniu programu pozostaw drzwiczki do połowy otwarte, aby wewnątrz pralki wyschło.



Program ten nie służy do prania. Jest to program do konserwacji urządzenia.

Nie uruchamiaj go, jeśli pralka nie jest pusta. Podczas próby uruchomienia urządzenie automatycznie wykrywa obecność ładunku w środku i może zakończyć lub wznowić program zgodnie z modelem urządzenia. Wznowienie programu nie zapewnia skutecznego czyszczenia.

• Mieszane

Program służy do prania razem odzieży bawełnianej i z włókien syntetycznych bez jej sortowania.

• Bielizna

Program służy do prania delikatnej odzieży przeznaczonej do prania ręcznego oraz delikatnej bielizny damskiej. Niewielką ilość ubrań należy prać w siatce do prania. Przed włożeniem do pralki należy zapiąć haftki, guziki, zamki itp.

• Sports (Sportowe)

Program służy do prania odzieży sportowej i wierzchniej, która zawiera bawełnę z domieszką materiałów syntetycznych oraz warstwę wodoodporną, np. gore-tex. Specjalne ruchy obrotowe gwarantują delikatne pranie.

• 20°C

W tym programie możesz prać lekko zabrudzoną bawełnianą bieliznę.

• Pranie w niskiej temperaturze

Program służy do prania średnio zabrudzonej i wytrzymałej bielizny z bawełny / włókien syntetycznych. Algorytm prania opracowany specjalnie dla tego programu zapewnia skuteczne pranie bez narażania bielizny na działanie wysokich temperatur.

• Program z aplikacji

Jest to specjalny program, który umożliwia pobieranie na żądanie różnych programów. Na początku jest to program wyświetlany w aplikacji HomeWhiz jako domyślny. Za pomocą aplikacji HomeWhiz można jednak wybrać żądany program z wcześniej określonego zestawu programów, a następnie zmienić go i użyć.



Aby użyć funkcji HomeWhiz i funkcji zdalnego sterowania, należy wybrać pobrany program. Szczegółowe informacje zawiera punkt Funkcja HomeWhiz i funkcja zdalnego sterowania

• Ręcznik

Program służy do prania wytrzymałych materiałów z bawełny, takich jak ręczniki. Należy umieścić ręczniki w pralce i upewnić się, że nie dotykają uszczelki drzwiczek ani szyby.

6.6 Wybieranie temperatury

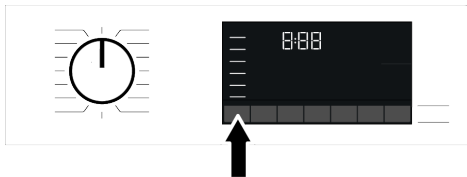

Po wybraniu nowego programu zalecana temperatura prania zostanie wyświetlona na wskaźniku temperatury. Może się tak zdarzyć, że zalecana wartość temperatury nie jest temperaturą maksymalną, którą można wybrać w bieżącym programie. Aby zmienić temperaturę, należy nacisnąć przycisk nastawiania temperatury. Temperatura zmniejsza się stopniowo.



Nie można dokonywać zmian w programach, w których zmiana temperatury jest niedozwolona.

Temperaturę można zmienić także po rozpoczęciu prania. Zmianę tę można przeprowadzić, jeśli na danym etapie prania jest dozwolona.

i Po dojściu do opcji prania na zimno i ponownym naciśnięciu przycisku nastawiania temperatury na wyświetlaczu pojawi się maksymalna temperatura zalecana dla wybranego programu. Ponownie nacisnąć przycisk nastawiania temperatury, aby ją obniżyć.

6.7 Wybór prędkości wirowania

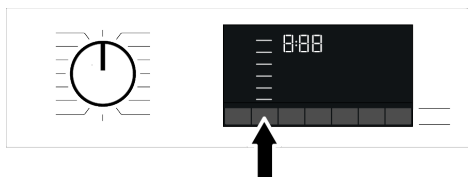

Po wybraniu nowego programu wskaźnik wirowania wyświetla zalecaną prędkość wirowania w wybranym programie. Może się tak zdarzyć, że zalecana wartość prędkości wirowania nie jest prędkością maksymalną, którą można wybrać dla bieżącego programu.

Aby zmienić prędkość wirowania ponownie naciśnij przycisk nastawiania prędkości wirowania. Prędkość wirowania zmniejsza się stopniowo.

Następnie, w zależności od modelu wyrobu, na wyświetlaczu pojawią się opcje „Zatrzymanie płukania” i „Bez wirowania”.

Jeśli użytkownik nie zamierza wyjąć prania z pralki zaraz po zakończeniu programu, może użyć funkcji zatrzymania płukania, aby zapobiec zagnieceniu odzieży, które następuje, gdy w pralce nie ma wody.

Funkcja ta zatrzymuje pranie w wodzie z ostatniego płukania. Aby odwirować pranie po użyciu funkcji zatrzymania płukania:

1. Nastawić prędkość wirowania.
2. Naciśnij przycisk Start/Pauza. Program zostanie wznowiony. Pralka spuszcza wodę i odwirowuje pranie.

Aby bez wirowania spuścić wodę po zakończeniu programu, wybrać funkcję Bez wirowania.

i Nie można dokonywać zmian w programach, w których zmiana prędkości wirowania jest niedozwolona.

Prędkość wirowania można zmienić także po rozpoczęciu prania, jeśli jest to dozwolone na danym etapie prania. Jeśli na danym etapie prania zmiany są niedozwolone, nie da się ich przeprowadzić.

Namaczanie

Jeżeli użytkownik nie zamierza wyjmować prania zaraz po zakończeniu programu, może użyć funkcji zatrzymania prania w wodzie z ostatniego płukania, aby zapobiec zagnieceniu odzieży, które następuje, gdy w pralce nie ma wody. Aby spuścić wodę bez wirowania, po zakończeniu tego procesu naciśnij przycisk Start/Pauza. Program uruchomi się ponownie i zakończy działanie po odpompowaniu wody.

Aby odwirować pranie pozostawione w wodzie, należy nastawić prędkość wirowania i nacisnąć przycisk Start/Pauza. Program zostanie wznowiony. Woda zostaje odpompowana, pranie odwirowane, a program zakończony.

6.8 Wybieranie funkcji pomocniczych

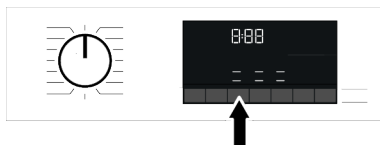

Wybierz żądane funkcje pomocnicze przed uruchomieniem programu. Po wybraniu programu podświetlane są ikony symbolu funkcji dodatkowej, która została wybrana razem z nim.



Naciśnięcie przycisku funkcji pomocniczej, której nie można wybrać z bieżącym programem pralka sygnalizuje dźwiękiem ostrzegawczym.

Niektórych funkcji nie można wybierać jednocześnie. Jeśli przed uruchomieniem pralki wybierze się drugą funkcję pomocniczą sprzeczną z pierwszą, funkcja wybrana jako pierwsza zostanie anulowana, zaś wybrana jako druga będzie aktywna. Na przykład jeśli po wybraniu funkcji Więcej wody zechce się wybrać Pranie szybkie, funkcja Więcej wody zostanie anulowana, a funkcja Pranie szybkie będzie aktywna. Nie można wybrać funkcji dodatkowej, która nie jest kompatybilna z danym programem. (Patrz „Tabela programów i zużycia”)

Niektóre programy mają funkcje pomocnicze, które trzeba stosować równocześnie. Funkcji tych nie można anulować. Ramka takiej funkcji pomocniczej nie świeci się – świeci się tylko wewnątrz.

6.8.1 Funkcje dodatkowe

• Szybki/Intensywny

Dzięki tej funkcji możesz skrócić lub wydłużyć czas trwania programu. W zależności od wybranego programu mogą występować różnice w wydłużaniu i zmniejszaniu czasu. Jeśli dioda programu SZYBKI lub INTENSYWNY nie świeci się, pokazany jest czas trwania programu odpowiedni dla normalnie zabrudzonego prania.

W zależności od wybranego programu funkcja Intensywny może zostać wybrana automatycznie. W takim przypadku, LED prania INTENSYWNEGO na panelu będzie się świecić. Aby uzyskać lepszą wydajność prania podczas prania mocno zabrudzonej bielizny, można wybrać opcję Intensywny. Aby skrócić czas prania lekko zabrudzonej bielizny, naciśnij przycisk Szybki/Intensywny przy programach z wybranym praniem intensywnym. Po jednokrotnym naciśnięciu

przycisku LED zgaśnie i uzyskasz dostęp do odpowiedniego czasu trwania programu dla normalnie zabrudzonego prania. Gdy naciśniesz ten sam przycisk po raz drugi, szybko zaświeci się LED prania szybkiego, czas trochę się skróci i pokaże minimalny czas trwania programu, który jest odpowiedni dla mniej zabrudzonej bielizny. Po wybraniu tej funkcji czas trwania programów można skrócić o 50%. Dzięki zoptymalizowanemu etapom prania, wysokiej mobilności mechanicznej i optymalnemu zużyciu wody, osiągnięta jest wysoka wydajność prania, pomimo krótszego czasu trwania.

• Para

Ta funkcja pomaga zredukować zagniecenia na praniu bawełnianym, syntetycznym i mieszanym, skrócić czas prasowania i usunąć plamy poprzez ich zmiękczenie.

* W warunkach, w których funkcja pary jest stosowana po zakończeniu programu, pranie może być cieplejsze po zakończeniu prania. Oczekuje się tego w ramach pracy programu.



Jeżeli pralko-suszarka nie jest wyposażona w kubek na detergent w płynie albo w funkcję dozowania detergentu w płynie, nie używać detergentu w płynie po uruchomieniu funkcji pary. Grozi to zaplamieniem odzieży.

• Przepływ wody

Ten przycisk funkcji dodatkowej umożliwia wybór dodatkowych funkcji oszczędzania wody, prania wstępnego oraz dodatkowego płukania lub dodatkowej wody, w zależności od modelu urządzenia. Szczegółowe informacje na temat wyboru znajdziesz w opisie konkretnej funkcji pomocniczej.

• Oszczędzać wodę

Wybierz tę funkcję, naciskając jednokrotnie przycisk funkcji pomocniczej Trybu wody dla wszystkich programów wskazanych jako możliwe do wyboru w tabeli „Program i zużycie”.

Funkcja ta jest przeznaczona do lekko zabrudzonego prania, które wymaga jedynie niewielkiej ilości detergentu (patrz „Wskazówki dotyczące prawidłowego prania”). Umożliwia to ekologiczne pranie dzięki zmniejszeniu ilości zużywanej wody, bez obniżania wydajności prania.

• Dodatkowe płukanie

Funkcji tej można używać dla wszystkich programów wskazanych jako możliwe do wyboru w tabeli Program i zużycie. Wybierz tę funkcję, naciskając dwukrotnie przycisk Trybu wody w przypadku programów, w których można wybrać dodatkową funkcję oszczędzania wody, lub naciskając jednokrotnie przycisk Trybu wody w przypadku programów, w których nie można wybrać dodatkowej funkcji oszczędzania wody. Funkcja ta umożliwia wykonanie dodatkowego płukania oprócz tego po praniu głównym. Tym samym zmniejsza się zagrożenie podrażnieniem wrażliwej skóry (dzieci, alergików itp.) minimalnymi pozostałościami detergentów na wypranych rzeczach.

• Pilot

Ten przycisk funkcji dodatkowej umożliwia połączenie produktu z urządzeniami inteligentnymi. Szczegółowe informacje zawiera punkt HomeWhiz i funkcja zdalnego sterowania.

• Program niestandardowy

Tej funkcji pomocniczej można używać jedynie na programach Bawełna i Syntetyki, przy użyciu aplikacji HomeWhiz. Po włączeniu tej funkcji w menu HomeWhiz „Personalizacja” możesz dodać do programu nawet pięć dodatkowych etapów płukania. Można wybrać niektóre funkcje pomocnicze i użyć ich, mimo że nie są dostępne w wyrobie. W bezpiecznym zakresie można wydłużyć lub skrócić czas trwania programów Bawełna i Syntetyki.



Wybranie funkcji pomocniczej Program niestandardowy skutkuje innym sposobem wykonania prania i zużyciem energii innym niż wartość deklarowana.

6.8.2 Funkcje/programy wybierane naciśnięciem przycisków funkcji przez 3 sekundy

• Fresh Care 3"

Wybór tej funkcji następuje po naciśnięciu i przytrzymaniu przez 3 sekundy odpowiedniego przycisku funkcji dodatkowej i po zapaleniu się lampki kontrolnej programu dla danego kroku. Po wybraniu tej funkcji bęben obraca się przez maks. 8 godzin, co zapobiega gnieniu się prania pod koniec programu. Program można anulować, aby wyjąć pranie w dowolnym momencie podczas tych 8 godzin. Aby anulować funkcję, należy nacisnąć przycisk wyboru funkcji lub przycisk włączania/wyłączania urządzenia. Zaświeci się wskaźnik śledzenia programu, który pozostanie włączony aż do anulowania funkcji lub zakończenia etapu. Jeśli funkcja nie zostanie anulowana, będzie aktywna również w kolejnych cyklach prania.

• Pranie wstępne 3"

Aby wybrać ten program, należy nacisnąć i przytrzymać przez 3 sekundy przycisk funkcji dodatkowej.

Pranie wstępne warto stosować tylko do rzeczy bardzo zabrudzonych. Rezygnując z prania wstępnego oszczędza się energię, wodę, proszek do prania i czas.

• Namaczanie 3"

Aby wybrać ten program, należy nacisnąć i przytrzymać przez 3 sekundy przycisk funkcji dodatkowej.

Funkcja namaczania umożliwia lepsze oczyszczenie plam, które dostały się do prania, dzięki utrzymywaniu prania w wodzie z detergentem przed rozpoczęciem prania.

• Blokada rodzicielska 3"

Aby dzieci nie mogły zmienić ustawień pralki, należy użyć blokady rodzicielskiej. Zapobiegnie to zmianie uruchomionego programu.

 Przy włączonej funkcji blokady rodzicielskiej pralkę można włączać i wyłączać przyciskiem Wł./Wył. Po ponownym włączeniu pralki program zostanie wznowiony od miejsca, w którym został zatrzymany. Przy włączonej blokadzie rodzicielskiej, jeśli naciska się przyciski, rozlega się ostrzegawczy sygnał dźwiękowy. Aby wyłączyć ostrzegawczy sygnał dźwiękowy, należy nacisnąć przyciski pięć razy z rzędu.

Aby załączyć blokadę dostępu dzieci:

Naciśnij i przytrzymaj przycisk funkcji pomocniczej przez 3 sekundy. Po odliczeniu na wyświetlaczu „3- 2- 1” pojawi się na nim symbol blokady rodzicielskiej. Gdy to ostrzeżenie zostanie wyświetlone, można zwolnić przycisk funkcji pomocniczej 3.

Aby wyłączyć blokadę dostępu dzieci:

Naciśnij i przytrzymaj przycisk funkcji pomocniczej przez 3 sekundy. Po odliczeniu na wyświetlaczu „3- 2- 1” symbol blokady rodzicielskiej zniknie.

• Połączenie bezprzewodowe

Możesz dopasować swoją maszynę i urządzenia inteligentne do połączenia bezprzewodowego. Dzięki temu można za pomocą urządzenia inteligentnego uzyskać informacje o pralce i sterować nią.

Aby włączyć połączenie bezprzewodowe:

Naciśnij i przytrzymaj przycisk zdalnego sterowania przez 3 sekundy. Po zakończeniu odliczania „3- 2- 1” na wyświetlaczu pojawi się symbol „On”. Po wyświetleniu tego powiadomienia przestań naciskać przycisk pilota. Ikona połączenia bezprzewodowego miga, gdy produkt łączy się z Internetem. Gdy połączenie zostanie nawiązane, ikona będzie świecić światłem ciągłym.

Aby wyłączyć połączenie bezprzewodowe:

Naciśnij i przytrzymaj przycisk zdalnego sterowania przez 3 sekundy. Zostanie wyświetlone odliczanie „3- 2- 1”, a następnie na wyświetlaczu pojawi się symbol „Off”.

 Aby móc włączyć połączenie bezprzewodowe, konfigurację urządzenia należy przeprowadzić za pomocą aplikacji HomeWhiz. Po zakończeniu konfiguracji połączenie bezprzewodowe zostanie włączone automatycznie po naciśnięciu przycisku „Remote Control”.

6.9 Godzina zakończenia

Wyświetlacz czasu

Po wybraniu funkcji czasu zakończenia czas pozostały do rozpoczęcia programu jest wyświetlany w godzinach, na przykład 1h, 2h, a czas pozostały do zakończenia programu po rozpoczęciu programu jest wyświetlany w godzinach i minutach, na przykład 01:30.

 Czas trwania programu może się różnić od podanego w „Tabeli programów i zużycia” zależnie od ciśnienia wody, jej twardości oraz temperatury, temperatury otoczenia, ilości i rodzaju prania, wybranych funkcji pomocniczych oraz wahań napięcia w sieci zasilającej.

 Po pewnym czasie, gdy funkcja czasu zakończenia jest aktywna, urządzenie przełącza się w tryb czuwania, a niektóre diody na wyświetlaczu są wyłączone. Diody LED świecą się w przypadku jakiegokolwiek wejścia użytkownika.

Za pomocą funkcji Godzina Zakończenia można ustawić program do 24 godzin. Po naciśnięciu przycisku Godzina zakończenia wyświetlana jest szacowana godzina zakończenia programu. Po ustawieniu funkcji Godzina zakończenia podświetlony zostaje wskaźnik Godzina zakończenia .

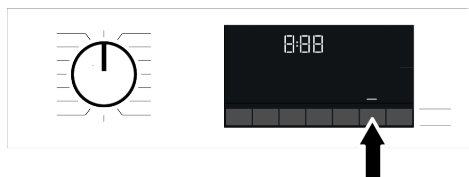

Aby uruchomić funkcję Godzina zakończenia i zakończyć program o wybranej godzinie, trzeba po jej nastawieniu nacisnąć przycisk Start/Pauza.

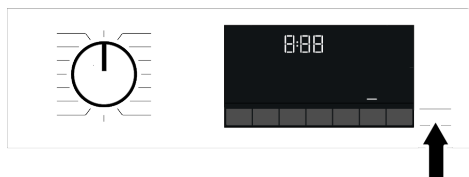

Jeśli chcesz anulować funkcję Godzina zakończenia, naciśnij przycisk Wł./Wył., aby wyłączyć i włączyć urządzenie.

i Po włączeniu funkcji Godzina zakończenia nie wolno dodawać detergentu w płynie do komory nr 2 na detergent w proszku. Grozi to zaplamieniem odzieży.

1. Otwórz drzwiczki, umieść pranie w pralce i wsyp detergent, itp.
2. Nastaw program prania, temperaturę, prędkość wirowania oraz, jeśli potrzeba, funkcje pomocnicze.
3. Ustaw wybraną godzinę zakończenia, naciskając przycisk Godzina zakończenia. Zaświeci się wskaźnik Godzina zakończenia.
4. Naciśnij przycisk Start/Pauza. Rozpoczyna się odliczanie czasu.

i W trakcie odliczania funkcji Godzina zakończenia można dodać pranie. Wraz z końcem odliczania zwłoki czasowej wskaźnik godziny zakończenia gaśnie, uruchomiony zostaje cykl prania, a na wyświetlaczu pojawia się czas trwania wybranego programu.

6.10 Uruchamianie programu

1. Naciśnij przycisk Start/Pauza przez 1 sekundę, aby uruchomić program.
2. Przyciemnione światło przycisku Start/Pauza świeci teraz światłem ciągłym, wskazując, że program został uruchomiony.

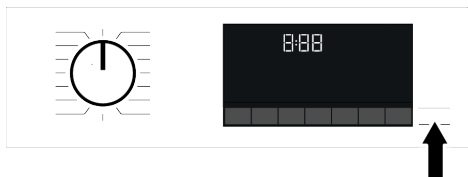

3. Drzwiczki załadunkowe są zablokowane. Po zablokowaniu drzwiczek załadunkowych na ekranie pojawia się symbol zamka drzwi.

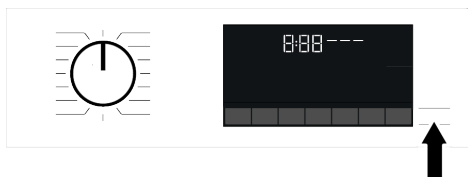

4. Kontrolki kontynuacji programu na ekranie pokazują bieżący krok programu.

6.11 Blokada drzwiczek

Na drzwiach urządzenia znajduje się system blokujący, który zapobiega ich otwarciu w przypadku, gdy poziom wody jest nieodpowiedni.

Po zablokowaniu drzwiczek na wyświetlaczu pojawia się symbol blokady drzwiczek.



Jeśli wybrana jest funkcja zdalnego sterowania, drzwiczki będą zamknięte. Aby otworzyć drzwi, należy wyłączyć funkcję zdalnego sterowania, naciskając przycisk zdalnego sterowania lub zmieniając pozycję programu.

Otwieranie drzwiczek w przypadku przerwy w zasilaniu:

i W przypadku przerwy w zasilaniu można ręcznie otworzyć drzwiczki pralki, korzystając z uchwyty awaryjnego drzwiczek, który znajduje się pod pokrywką filtra pompy.

! Aby uniknąć przelania się wody po otwarciu drzwiczek, należy się upewnić, że w bębnie nie ma żadnej wody.

1. Wyłącz urządzenie i odłącz je od zasilania.
2. Otwórz osłonę filtra pompy.

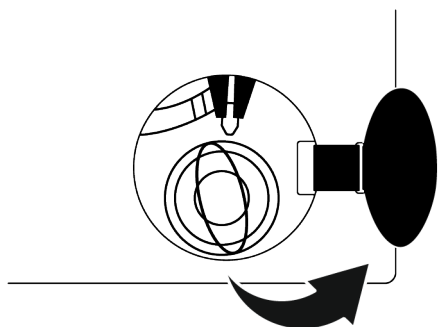

3. Pociągnij w dół uchwyt awaryjny drzwiczek za pomocą narzędzia i zwolnij go. Następnie otwórz drzwiczki.
4. Jeśli drzwiczki się nie otwierają, powtórz poprzedni krok.

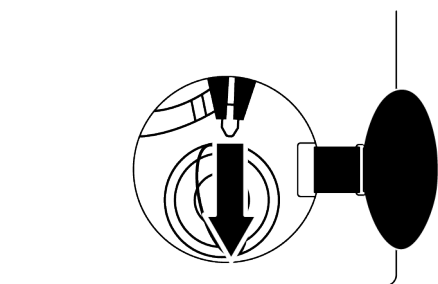

6.12 Zmiana wyborów po uruchomieniu programu

Dodawanie prania po uruchomieniu programu **+**

Po naciśnięciu przycisku Start/Pauza, jeśli poziom wody w pralce jest odpowiedni, blokada drzwi zostanie wyłączona, a drzwi otworzą się, abyś mógł dodać pranie. Gdy zamek drzwi jest dezaktywowany, symbol zamka drzwi na ekranie znika. Po dodaniu prania zamknij drzwi i ponownie naciśnij przycisk Start/Pauza, aby kontynuować pranie.

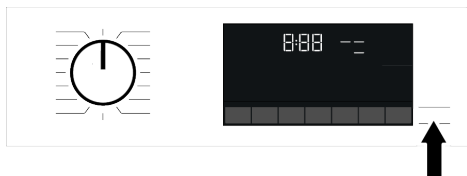

Jeśli poziom wody w maszynie jest niewystarczający po naciśnięciu przycisku Start/Pauza, nie można wyłączyć blokady drzwi, a ikona zamka drzwi na wyświetlaczu będzie nadal widoczna.

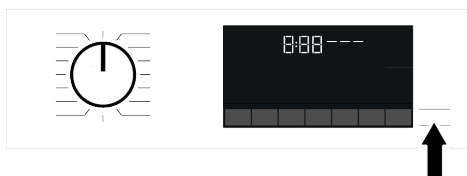

i Jeśli temperatura wody wewnątrz urządzenia przekracza 50°C, ze względów bezpieczeństwa nie można wyłączyć zamka drzwi (nawet jeśli poziom wody jest odpowiedni).

Przełączenie maszyny w tryb pauzy:

Aby zatrzymać pralkę, naciśnij i przytrzymaj przycisk Start/Pauza przez 1 sekundę. Na wyświetlaczu zacznie migać symbol pauzy.

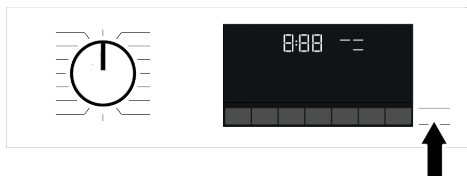

Zmiana wyboru programu po uruchomieniu programu:

Jeśli blokada rodzicielska nie jest aktywna, program można zmienić, gdy bieżący program jest uruchomiony. Spowoduje to anulowanie bieżącego programu.



Wybrany program rozpocznie się od nowa.

Zmiana funkcji dodatkowych, ustawień prędkości i temperatury:

W zależności od kroku, który osiągnął program, możesz wyłączyć lub włączyć funkcje pomocnicze. Patrz "Wybór funkcji pomocniczych"

Możesz także zmienić ustawienia prędkości wirowania i temperatury. Zobacz "Wybór prędkości wirowania" i "Wybór temperatury".



Jeśli temperatura wody wewnątrz urządzenia jest wysoka lub poziom wody przekracza linię pokrywy, drzwiczki załadunku nie otworzą się.

6.13 Anulowanie programu

Program zostaje anulowany wskutek przedstawienia pokrętki wyboru programów na inny program lub wyłączenia i ponownego włączenia pralki za pomocą pokrętki wyboru programów.



Obrócenie pokrętki wyboru programów, gdy włączona jest blokada rodzicielska nie spowoduje anulowania bieżącego programu. Najpierw należy wyłączyć blokadę rodzicielską.

Jeśli chcesz otworzyć drzwiczki po anulowaniu programu, ale nie można ich otworzyć z powodu zbyt wysokiego poziomu wody w pralce, nastaw pokrętkę wyboru programów na program Odpompowanie+Wirowanie i spuść wodę z pralki.

6.14 Koniec programu

Po zakończeniu programu na wyświetlaczu pojawia się symbol zakończenia.

Jeśli przez 10 minut nie zostanie naciśnięty żaden przycisk, pralka przełączy się w tryb wyłączenia. Wyłączy się wyświetlacz i wszystkie wskaźniki.

Zakończone etapy programu zostaną wyświetlone po naciśnięciu przycisku Wł./Wył.

6.15 Funkcja HomeWhiz i funkcja zdalnego sterowania

Dzięki funkcji HomeWhiz można sprawdzać pralkę za pomocą inteligentnych urządzeń i uzyskiwać informacje o jej stanie. Za pomocą aplikacji HomeWhiz można wykonywać wiele operacji na urządzeniu z poziomu urządzenia inteligentnego. Co więcej, niektórych właściwości można używać tylko z funkcją HomeWhiz.

Aby korzystać z funkcji Wi-Fi urządzenia, należy pobrać aplikację HomeWhiz ze sklepu z aplikacjami na urządzeniu inteligentnym.

Aby korzystać z aplikacji, należy upewnić się, że urządzenie inteligentne jest połączone z Internetem.

Jeśli korzystasz z aplikacji po raz pierwszy, dokończ rejestrację konta użytkownika, postępując zgodnie ze wskazówkami w aplikacji. Po zakończeniu rejestracji możesz korzystać ze wszystkich polecanych produktów HomeWhiz w swoim domu za pośrednictwem tego konta.

Bluetooth urządzenia inteligentnego powinien być włączony, a urządzenie powinno być połączone z Internetem podczas konfiguracji. Urządzenie inteligentne powinno znajdować się w pobliżu pralki. Po zakończeniu konfiguracji Bluetooth można wyłączyć, lub urządzenie inteligentne nie musi znajdować się w pobliżu pralki. Z produktu można korzystać pod warunkiem, że urządzenie inteligentne jest połączone z Internetem.

Możesz dotknąć zakładki "Urządzenia" w aplikacji, aby wyświetlić urządzenia sparowane z Twoim kontem. Na tej stronie można wykonać operację parowania tych produktów.

Po skonfigurowaniu aplikacji, dzięki funkcji HomeWhiz, pralka może wysyłać natychmiastowe powiadomienia o stanie za pośrednictwem urządzenia inteligentnego.

Pralka będzie wysyłać powiadomienia za pośrednictwem aplikacji HomeWhiz w następujących przypadkach:

- Pod koniec programu,
- Po otwarciu drzwi pralki,
- W przypadku ostrzeżenia o odcięciu wody,
- W przypadku ostrzeżenia o zagrożeniu,



Aby korzystać z funkcji HomeWhiz, należy upewnić się, że aplikacja HomeWhiz jest zainstalowana na urządzeniu inteligentnym, a pralka jest podłączona do domowej sieci Wi-Fi. Gdy pralka nie jest podłączona do sieci, działa jak urządzenie bez funkcji HomeWhiz.

Produkt powinien działać z połączeniem z siecią bezprzewodową w sieci domowej. Sterowanie za pomocą aplikacji będzie możliwe za pośrednictwem tej sieci. Dlatego siła sygnału bezprzewodowego w pobliżu lokalizacji urządzenia musi być odpowiednia.

Urządzenie działa w paśmie częstotliwości HomeWhiz 2,4 GHz.

Prosimy odwiedzić stronę www.homewhiz.com, aby zapoznać się z wersjami systemu Android oraz IOS, które są obsługiwane przez aplikację HomeWhiz.



Wszystkie środki bezpieczeństwa opisane w rozdziale „**OGÓLNE INSTRUKCJE BEZPIECZEŃSTWA**” w instrukcji obsługi obowiązują również w przypadku zdalnej obsługi za pomocą funkcji HomeWhiz.

6.15.1 Konfiguracja funkcji HomeWhiz

Aby aplikacja działała, należy ustanowić połączenie między produktem a aplikacją. Wykonaj poniższe kroki, aby ustanowić to połączenie.

1. Jeśli dodajesz urządzenie po raz pierwszy, naciśnij „Urządzenia” w aplikacji HomeWhiz. Wybierz przycisk „DODAJ URZĄDZENIE” (dotknij tutaj, aby skonfigurować nowe urządzenie) w prawym górnym rogu. Przeprowadź konfigurację, wykonując poniższe czynności oraz kroki w aplikacji HomeWhiz.
2. Aby rozpocząć konfigurację, należy się upewnić, że pralka jest wyłączona. Naciśnij i przytrzymaj przez 3 sekundy jednocześnie przyciski temperatury oraz funkcji zdalnego sterowania, aby przełączyć urządzenie w tryb konfiguracji funkcji HomeWhiz.

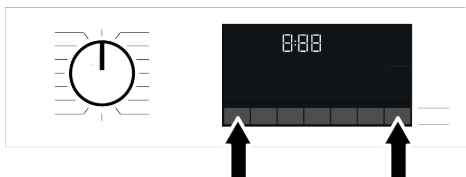

3. W trybie konfiguracji HomeWhiz na ekranie pojawia się animacja, a ikona połączenia bezprzewodowego miga, dopóki urządzenie nie połączy się z Internetem. W tym trybie aktywne będzie wyłącznie pokrętko programu. Inne przyciski są nieaktywne.

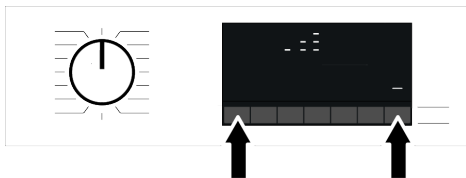

4. Postępuj zgodnie z instrukcjami wyświetlanymi na ekranie aplikacji Homewhiz.
5. Poczekaj, aż instalacja się zakończy. Po ukończeniu konfiguracji nadać pralce nazwę. Teraz widzisz produkt, który dodałeś w aplikacji HomeWhiz.

i Pralka wyłączy się automatycznie, jeśli w ciągu 5 minut nie uda się przeprowadzić konfiguracji. W takim przypadku musisz rozpocząć proces konfiguracji od nowa. Jeśli problem nie ustąpi, należy się skontaktować z przedstawicielem autoryzowanego serwisu.

Można używać pralki z więcej niż jednym urządzeniem inteligentnym. W tym celu należy pobrać aplikację HomeWhiz również na inne urządzenie inteligentne. Po uruchomieniu aplikacji należy zalogować się na wcześniej utworzone konto, z którym sparowana została pralka. W przeciwnym razie należy się zapoznać z punktem „Konfigurowanie pralki podłączonej do cudzego konta”.

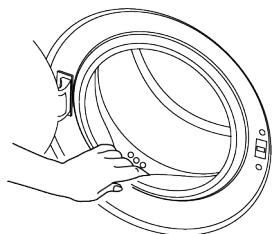

Aplikacja HomeWhiz może zażądać wpisania numeru produktu widniejącego na etykiecie wyrobu. Etykieta wyrobu znajduje się wewnątrz na drzwiczkach urządzenia. Numer produktu jest zapisany na tej etykiecie.



6.15.2 Konfigurowanie pralki podłączonej do innego konta

Jeśli pralka, której chcesz użyć, została wcześniej wprowadzona do systemu przy użyciu konta innej osoby, musisz ustanowić nowe połączenie między aplikacją HomeWhiz a produktem.

1. Pobierz aplikację HomeWhiz na urządzenie inteligentne, którego chcesz użyć.
2. Utwórz nowe konto i zaloguj się do niego w aplikacji HomeWhiz.
3. Postępuj zgodnie z krokami opisanymi w sekcji Konfiguracja HomeWhiz i kontynuuj procedurę konfiguracji.



Biorąc pod uwagę, że funkcja HomeWhiz i funkcja zdalnego sterowania produktu działają za pośrednictwem technologii Bluetooth lub Wi-Fi, w zależności od modelu produktu, ważne jest, aby pamiętać, że tylko jedna aplikacja HomeWhiz może sterować produktem w danym momencie.

6.15.3 Usuwanie dopasowania konta HomeWhiz

Wykonaj następujące kroki, aby usunąć pralkę wcześniej dodaną do konta innej osoby.

1. Włącz urządzenie za pomocą przycisku programu.
2. Jeśli urządzenie włączone, naciśnij i przytrzymaj przez 5 sekund przycisk funkcji zdalnego sterowania i przyciski ustawiania godziny zakończenia.

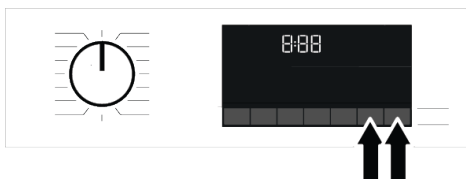

3. Urządzenie wyda sygnał ostrzegawczy, aby powiadomić o Cię o żądaniu po odliczaniu na ekranie. Usuwanie dopasowania zajmie kilka sekund.

Po tej operacji nie możesz korzystać z funkcji HomeWhiz pralki, dopóki nie wykonasz kolejnej konfiguracji.

Urządzenie nie musi być podłączone do Internetu, aby usunąć dopasowanie konta. Twoja prośba zostanie odebrana. Dopaso-

wanie zostanie automatycznie usunięte, gdy produkt po raz pierwszy połączy się z Internetem.

6.15.4 Funkcja zdalnego sterowania i jej zastosowanie

Po skonfigurowaniu HomeWhiz połączenie bezprzewodowe włączy się automatycznie. Aby aktywować lub dezaktywować połączenie bezprzewodowe, zobacz „Połączenie bezprzewodowe”.

Jeśli wyłączysz i włączysz urządzenie, gdy połączenie bezprzewodowe jest aktywne, automatycznie połączy się ono ponownie. W przypadku zmiany hasła sieciowego lub wyłączenia modemu połączenie bezprzewodowe zostanie automatycznie wyłączone. Z tego powodu, aby móc korzystać z funkcji zdalnego sterowania, konieczne będzie ponowne włączenie połączenia bezprzewodowego.

Możesz sprawdzić symbol połączenia bezprzewodowego na wyświetlaczu, aby śledzić stan połączenia. Jeśli symbol jest stale włączony, oznacza to, że masz połączenie z Internetem. Jeśli symbol miga, oznacza to, że urządzenie próbuje nawiązać połączenie. Jeśli symbol nie świeci się, połączenia nie ma.

 Gdy połączenie bezprzewodowe w produkcie jest włączone, można wybrać funkcję zdalnego sterowania.

Jeśli nie można wybrać funkcji zdalnego sterowania, należy sprawdzić stan połączenia. Jeśli nie można nawiązać połączenia, należy powtórzyć wprowadzanie ustawień początkowych na urządzeniu.

Aby zdalnie sterować pralką, należy aktywować funkcję zdalnego sterowania, naciskając przycisk zdalnego sterowania na panelu sterowania. Po nawiązaniu połączenia pojawi się ekran podobny do poniższego.



Gdy funkcja zdalnego sterowania jest włączona, na pralce można zarządzać jedynie jej włączaniem i wyłączeniem oraz kontrolować jej stan. Wszystkimi funkcjami, z wyjątkiem blokady dostępu dzieci, można zarządzać poprzez aplikację.

Wskaźnik funkcji na wyświetlaczu informuje, czy funkcja zdalnego sterowania jest włączona, czy wyłączona.

Jeśli funkcja zdalnego sterowania jest wyłączona, wszystkie działania są uruchamiane z poziomu pralki i w aplikacji możliwa jest tylko kontrola stanu.

Funkcja zdalnego sterowania może nie zostać aktywowana, jeśli połączenie zdalne jest wyłączone lub drzwiczki produktu są otwarte.

Po włączeniu funkcja zdalnego sterowania w pralce pozostaje aktywna, chyba że mają zastosowanie szczególne okoliczności. Ta funkcja umożliwia kontrolowanie urządzenia przez Internet, niezależnie od tego, czy urządzenie jest włączone, czy wyłączone, i niezależnie od Twojej lokalizacji.

W niektórych przypadkach wyłącza się sam ze względów bezpieczeństwa:

- Gdy nastąpi przerwa w zasilaniu urządzenia.
- Po otwarciu drzwiczek pralki.
- Gdy pokrętko programów zostanie przedstawione na inny program lub urządzenie AGD zostanie wyłączone.

6.15.5 Rozwiązywanie problemów

W razie problemu ze sterowaniem lub połączeniem należy wykonać następujące czynności. Obserwuj, czy po wykonaniu czynności problem nadal występuje.

1. Sprawdź, czy urządzenie inteligentne jest podłączone do odpowiedniej sieci domowej.
2. Ponownie uruchom aplikację produktu.

- Wyłącz i włącz Bluetooth lub Wi-Fi za pomocą panelu sterowania, w zależności od modelu produktu.
- Jeśli nie można nawiązać połączenia za pomocą powyższych czynności, należy powtórzyć ustawienia konfiguracji początkowej pralki.

Jeśli problem nie ustąpi, należy się skontaktować z przedstawicielem autoryzowanego serwisu.

6.15.6 HomeWhiz Wyświetlanie wartości zużycia energii

Twój produkt posiada funkcję zarządzania zużyciem. Możliwości tej funkcji mogą się różnić w zależności od modelu produktu, obejmując takie funkcje, jak monitorowanie zużycia energii, śledzenie zużycia wody i inne. Aby ta funkcja działała, produkt musi być dodany do HomeWhiz i połączony z Internetem.

Dzięki tej funkcji można śledzić dane zużycia inteligentnego produktu w różnych przedziałach czasowych i korzystać z dostosowanych sugestii mających na celu zmniejszenie zużycia.

i Należy pamiętać, że dane dotyczące zużycia energii wyświetlane w aplikacji HomeWhiz są przeznaczone wyłącznie do celów informacyjnych i mogą nie odzwierciedlać rzeczywistego zużycia.

Wartości podane na etykiecie produktu zostały uzyskane w standardowych warunkach laboratoryjnych. Należy pamiętać, że rzeczywiste zużycie energii może ulegać wahaniom w zależności od indywidualnych wzorców użytkowania i zmieniających warunków klimatycznych.

7 Konserwacja i czyszczenie

i Najpierw przeczytaj Instrukcje bezpieczeństwa

Okres użytkowania pralki wydłuża się, a częste występowanie problemów zmniejsza, jeśli pralkę czyści się z regularną częstotliwością.

7.1 Czyszczenie szuflady na detergent

Szufladę na detergent należy myć regularnie (raz na 4 do 5 prań), jak opisano poniżej, co pozwoli zapobiec gromadzeniu się proszku do prania.

Syfon należy wyczyścić, jeśli w komorze na środek zmiękczający pozostaje nadmiar wody i mieszaniki do zmiękczenia tkanin.

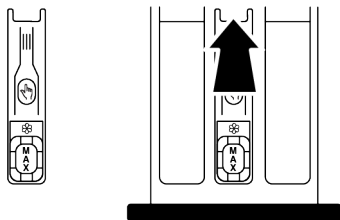

- Naciśnij oznaczoną część syfonu w komorze na środek zmiękczający, a następnie pociągnij szufladę do siebie, aby ją wyjąć.
- Podnieś i wyjmij syfon od tyłu, jak pokazano na rysunku.
- Wypłucz szufladę i syfon w zlewie dużą ilością ciepłej wody. Używaj rękawiczek lub odpowiedniej szczotki, aby zapobiec kontaktowi pozostałości detergentów w szufladzie ze skórą.
- Po wyczyszczeniu należy dobrze zamocować syfon i szufladę.

7.2 Czyszczenie drzwiczek i bębna

W przypadku pralek z programem czyszczenia bębna, patrz rozdział „Obsługa pralki”.

i Powtarzaj proces czyszczenia bębna co 2 miesiące.

UWAGA: Użyj odkamieniacza do pralek.

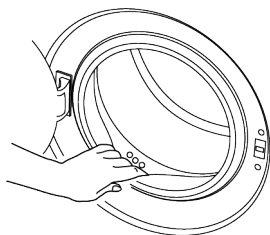

Po każdym praniu należy sprawdzać, czy w urządzeniu nie pozostała jakaś obca substancja.

Jeśli otwory w uszczelce drzwiczek pokazane na rysunku zostały zablokowane, udrożnij je używając wykałaczki.

Obce substancje metaliczne mogą powodować powstawanie plamy rdzy. Plamy na powierzchni bębna czyści się przy użyciu środków czyszczących do stali nierdzewnej.

Nie wolno używać wełny stalowej lub drucianej. Niszczą one części emaliowane, chromowane i plastikowe.

Po zakończeniu programu zalecamy wytarcie uszczelki drzwi suchą i czystą szmatką. Spowoduje to usunięcie osadów na uszczelce drzwi i zapobiegnie tworzeniu się nieprzyjemnych zapachów.

7.3 Czyszczenie korpusu i panelu sterowania

Przetrzyj korpus pralki wodą z mydłem lub, jeśli to konieczne, łagodnym, niepowodującym korozji detergentem w żelu i wytrzyj do sucha miękką ściereczką.

Używaj tylko miękkiej i wilgotnej ściereczki w celu oczyszczenia panelu sterowania.

Nie używać środków czyszczących zawierających wybielacz.

7.4 Czyszczenie filtrów wlotu wody

Na końcu każdego zaworu dopływu wody z tyłu pralki, a także na końcu każdego węża zasilającego podłączanego do kranu znajduje się filtr. Filtry te zapobiegają przedostawaniu się do wnętrza urządzenia ciał obcych i brudu z wody. Filtry należy oczyścić, kiedy się zabrudzą.

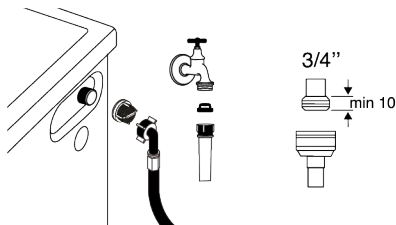

1. Zakręcić krany.
2. Zdejmij nakrętki z węży dopływu wody aby dostać się do filtrów na zaworach dopływu wody i wyczyść je za pomocą szczotki. Jeśli filtry są bardzo brudne, wyjmij je szcypcami z ich gniazd i oczyść w ten sposób.
3. Filtry na płaskim końcu węży dopływu wody wyjąć ręcznie wraz z uszczelkami i starannie umyć pod bieżącą wodą.
4. Dokładnie umieścić uszczelki i filtry z powrotem na miejscu i ręcznie dokręcić nakrętki węża.

7.5 Spuszczanie pozostałej wody i czyszczenie filtra pompy

System filtrów w pralce zapobiega zatkanie wirnika pompy takimi stałymi elementami, jak guziki, monety czy włókna podczas usuwania wody. A zatem woda będzie spuszcza bez problemów, a okres użytkowania pompy się przedłuży.

Jeżeli pralka nie odpompowuje wody, zatkany jest filtr pompy. Filtr trzeba czyścić po każdym zatkanie lub co 3 miesiące. Aby wyczyścić filtr należy najpierw spuścić wodę.

Dodatkowo przed transportem produktu (np. przy przeprowadzce do innego domu) należy całkowicie spuścić wodę.



UWAGA:

Obce substancje pozostawione w filtrze pompy mogą uszkodzić urządzenie lub powodować problemy z hałasem.

Jeśli mieszkasz na obszarach narażonych na mróz, pamiętaj o zakręceniu kranu z wodą, odłączeniu głównego węża i spuszczeniu wody z produktu, gdy nie jest on używany.

Po każdym użyciu zakręć kurek dopływu wody, do którego przyłączony jest wąż zasilający.

Aby wyczyścić zabrudzony filtr i spuścić wodę:

1. Wyjmij wtyczkę pralki gniazdka, aby odłączyć ją od zasilania energią elektryczną.



Temperatura wody wewnątrz pralki może wzrosnąć do 90 °C. Aby uniknąć zagrożenia oparzeniem, filtr czyści się dopiero po ostygnięciu wody w pralce.

2. Otwórz pokrywę filtru.

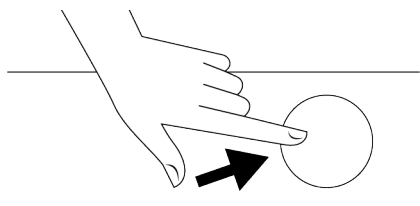

8 Rozwiązywanie problemów



Najpierw przeczytaj Instrukcje bezpieczeństwa

Programy nie uruchamiają się po zamknięciu drzwiczek.

- Nie naciśnięto przycisku Start/Pauza/Anuluj. >>>Naciśnij przycisk Start/Pauza/Anuluj.
- W przypadku załadowania zbyt dużej ilości prania mogą wystąpić problemy z zamknięciem drzwiczek. >>>W takim przy-

3. Aby spuścić wodę, postępuj, jak opisano to poniżej.

Aby spuścić wodę z pralki bez awaryjnego węża spustowego:

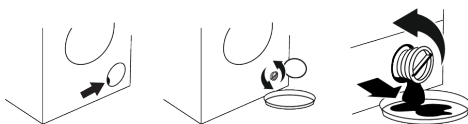

- Umieścić duży pojemnik na końcu węża, aby zebrać wodę z filtra.
- Gdy z filtra pompy zacznie wyciekać woda, poluzuj go, obracając (przeciwnie do ruchu wskazówek zegara). Skieruj wypływającą wodę do pojemnika umieszczonego przed filtrem. Przygotuj szmatkę do wytarcia ewentualnej wody, która może się rozlać.
- Całkowicie obróć i wyjmij filtr pompy, gdy woda z produktu wycieknie.

1. Usuń wszelkie pozostałości z wnętrza filtru, a także włókna, które mogą zbierać się wokół wirnika.
2. Wymień filtr.
3. Jeśli pokrywa filtry składa się z dwóch części, zamknij ją przyciskając kłapkę. Jeśli jest jednoczęściowa, najpierw wsadź kłapkę na jej miejsce w dolnej części, a następnie naciśnij górną część, aby zamknąć pokrywę.

padku należy zmniejszyć ilość prania i upewnić się, że drzwiczki są prawidłowo zamknięte.

Nie można uruchomić lub wybrać programu.

- Pralka przełączyła się w tryb autoochrony z uwagi na problem z zasilaniem (np. napięcie w sieci, ciśnienie wody itp.). >>> W zależności od modelu produktu wybierz inny program, przekręcając pokrętkę wyboru programu lub naciskając i przytrzymując przycisk On/Off (wł./wył.) przez 3

sekundy, aby anulować program. Po przedni program zostanie anulowany. Patrz Anulowanie programu [► 32]

Woda wewnątrz pralki.

- Ze względu na proces kontroli jakości w trakcie produkcji we wnętrzu pralki pozostało trochę wody. >>> To nie jest usterka; ta woda nie szkodzi pralce.

Pralka nie nabiera wody.

- Kran jest zakręcony. >>> Odkręć kran.
- Wąż dopływu wody jest zagięty. >>> Rozprostować wąż.
- Filtr dopływu wody jest zatkany. >>> Wyczyść filtr.
- Nie zamknięto drzwiczek. >>> Zamknij drzwiczki.

Pralka nie spuszcza wody.

- Wąż spustowy wody jest zatkany lub zagięty. >>> Odetkaj lub rozprostuj wąż spustowy wody.
- Filtr pompy jest zatkany. >>> Oczyszczyć filtr pompy.

Pralka drga lub hałasuje.

- Pralka nie stoi równo. >>> Wyreguluj nóżki, aby zrównoważyć produkt.
- Do filtra pompy dostał się jakiś twardy przedmiot. >>> Oczyszczyć filtr pompy.
- Nie usunięto śrub zabezpieczających pralkę w transporcie. >>> Zdemontuj śruby zabezpieczające.
- Za mało prania w pralce. >>> Dodaj więcej prania do pralki.
- Za dużo prania w pralce. Wyjmij trochę prania z pralki lub ręcznie rozłóż pranie w pralce bardziej równomiernie.
- Pralka opiera się o jakiś sztywny przedmiot. >>> Upewnij się, że pralka o nic się nie opiera.

Spod pralki wycieka woda.

- Wąż spustowy wody jest zatkany lub zagięty. >>> Odetkaj lub rozprostuj wąż spustowy wody.
- Filtr pompy jest zatkany. >>> Oczyszczyć filtr pompy.

Pralka zatrzymała się wkrótce po rozpoczęciu programu.

- Pralka zatrzymała się na chwilę z uwagi na niskie napięcie. >>> Pralka wznowi działanie, gdy napięcie z powrotem osiągnie normalny poziom.

Pralka zrzuca wodę zaraz po jej pobraniu.

- Wąż spustowy jest na nieodpowiedniej wysokości. >>> Podłączyć wąż spustowy wody tak, jak opisano w instrukcji obsługi.

Nie widać wody w pralce w czasie prania.

- Woda jest w niewidocznej części pralki. >>> To nie jest usterka.

Nie można otworzyć drzwiczek.

- Zamek w drzwiczkach jest zablokowany z powodu poziomu wody w pralce. >>> Spuść wodę przy użyciu programu Odpompowanie lub Odwirowanie.
- Pralka podgrzewa wodę lub wykonuje cykl wirowania. >>> Odczekać, aż program się skończy.
- Drzwiczki mogą się zablokować z powodu ciśnienia wewnątrz pralki. >>> W takim przypadku chwycić za uchwyt i najpierw popchnąć, a potem pociągnąć drzwiczki, aby je otworzyć.
- Jeśli nie ma zasilania, drzwiczki pralki się nie otworzą. >>> Aby otworzyć drzwiczki, otwórz korek filtra pompy i pociągnij w dół uchwyt awaryjny umieszczony z tyłu pokrywy bocznej. Patrz Blokada drzwiczek [► 30]

Pranie trwa dłużej niż podano w instrukcji obsługi. (*)

- Ciśnienie wody jest niskie. >>> Pralka czeka, aż napełni się odpowiednią ilością wody, aby zapobiec pogorszeniu jakości prania z powodu mniejszej ilości wody. Powoduje to przedłużenie czasu prania.
- Niskie napięcie. >>> Czas prania jest przedłużany, aby uniknąć niedostatecznego efektu prania na skutek niskiego napięcia.
- Zbyt niska wlotowa temperatura wody. >>> W zimnych porach roku wydłuża się czas potrzebny do podgrzania wody.

Czas prania może również zostać wydłużony, aby uniknąć niedostatecznego efektu prania.

- Wzrosła liczba cykli płukania i/lub ilość wody do płukania. >>> Pralka zwiększa ilość wody do płukania, gdy wymagane jest dokładne płukanie i w razie potrzeby dodaje jeszcze jeden krok płukania.
- Z powodu nadmiernej ilości użytego detergentu pojawiła się nadmierna ilość piany i uruchomił się automatyczny system absorpcji piany. >>> Użyć zalecanej ilości detergentu.

Nie odlicza się czas trwania programu. (W modelach z wyświetlaczem) (*)

- Timer mógł się zatrzymać w trakcie pobierania wody. >>> Wskaźnik timera nie będzie odliczał czasu, dopóki pralka nie pobierze odpowiedniej ilości wody. Pralka odczeka, aż będzie wystarczająca ilość wody, aby uniknąć niedostatecznego efektu prania na skutek braku wody. Następnie wskaźnik timera od nowa podejmie odliczanie.
- Timer może się zatrzymać w trakcie podgrzewania wody. >>> Wskaźnik timera nie będzie odliczał czasu, dopóki pralka nie osiągnie nastawionej temperatury.
- Timer może się zatrzymać w trakcie odwirowywania. >>> Uruchomił się automatyczny system wykrywania nierównomiernego obciążenia z powodu nierównomiernego rozłożenia prania w bębnie.

Nie odlicza się czas trwania programu. (*)

- Pralka jest obciążona niesymetrycznym ładunkiem. >>> Uruchomił się automatyczny system wykrywania nierównomiernego obciążenia z powodu nierównomiernego rozłożenia prania w bębnie.

Pralka nie przelączy się na odwirowanie. (*)

- Pralka jest obciążona niesymetrycznym ładunkiem. >>> Uruchomił się automatyczny system wykrywania nierównomiernego obciążenia z powodu nierównomiernego rozłożenia prania w bębnie.

- Pralka nie będzie wirować, dopóki woda nie zostanie całkowicie spuszczone. >>> Sprawdzić filtr i wąż spustowy.
- Z powodu nadmiernej ilości użytego detergentu pojawiła się nadmierna ilość piany i uruchomił się automatyczny system absorpcji piany. >>> Użyć zalecanej ilości detergentu.

Wydajność prania jest mała: Pranie szarzeje. ()**

- Przez dłuższy czas używano za mało detergentu. >>> Używać zalecanej ilości detergentu odpowiedniej do twardości wody i do rodzaju prania.
- Przez dłuższy czas prano w niskich temperaturach. >>> Wybrać temperaturę prania właściwą dla danych rzeczy do prania.
- Z twardą wodą użyto zbyt mało detergentu. >>> Użycie niedostatecznej ilości detergentu z twardą wodą sprawia, że brud przywiera do tkaniny i z czasem tkaniny od tego szarzeją. Takiej szarości trudno jest się pozbyć. Używać zalecanej ilości detergentu odpowiedniej do twardości wody i do rodzaju prania.
- Użyto nadmiernej ilości detergentu. >>> Używać zalecanej ilości detergentu odpowiedniej do twardości wody i do rodzaju prania.

Wydajność prania jest mała: Plamy pozostają lub pranie nie jest całkiem białe. ()**

- Użyto niewystarczającej ilości detergentu. >>> Używać zalecanej ilości detergentu odpowiedniej do twardości wody i do rodzaju prania.
- Za dużo prania w pralce. >>> Nie wkładać zbyt dużo prania. Przestrzegać ilości podanych w „Tabeli programów i zużycia”.
- Wybrano niewłaściwy program i temperaturę. >>> Wybrać temperaturę oraz program właściwe dla danego prania.
- Użyto niewłaściwego rodzaju detergentu. >>> Użyć oryginalnego detergentu odpowiedniego dla danej pralki.
- Użyto nadmiernej ilości detergentu. >>> Włączyć detergent do właściwej komory. Nie mieszać wybielacza z detergentem.

Wydajność prania jest mała: Na praniu pojawiły się oleiste plamy. ()**

- Bęben nie był regularnie czyszczony. >>> Regularnie czyścić bęben. Patrz Czyszczenie drzwiczek i bębna ▶ 36]

Wydajność prania jest mała: Odzież nieprzyjemnie pachnie. ()**

- W bębnie powstaje nieprzyjemny zapach i zbiera się osad z bakterii w wyniku ciągłego prania w niskich temperaturach i/ lub na krótkich programach. >>> Pozostawić uchyloną szufladę na detergent i drzwiczki po każdym praniu. Dzięki temu wewnątrz pralki nie powstanie wilgotne środowisko sprzyjające namnażaniu się bakterii.

Kolor odzieży blaknie. ()**

- Za dużo prania w pralce. >>> Nie wkładać zbyt dużo prania.
- Użyto wilgotnego detergentu. >>> Trzymać detergent zamknięty w środowisku wolnym od wilgoci i nie narażać go na działanie nadmiernych temperatur.
- Wybrano wyższą temperaturę. >>> Wybrać program i temperaturę odpowiednie do typu, ilości i stopnia zabrudzenia prania.

Pralka nie płucze prawidłowo.

- Ilość, marka i warunki przechowywania użytego detergentu mogą być niewłaściwe. >>> Używać detergentu właściwego dla danej pralki i rzeczy do prania. Trzymać detergent zamknięty w środowisku wolnym od wilgoci i nie narażać go na działanie nadmiernych temperatur.
- Detergent podano do niewłaściwej komory. >>> Jeżeli detergent został umieszczony w komorze do prania wstępnego, mimo że nie wybrano cyklu prania wstępnego, pralka może pobierać detergent na etapie płukania lub dodawania środka zmiękczającego. Podać detergent do właściwej komory.
- Filtr pompy jest zatkany. >>> Sprawdzić filtr.
- Wąż spustowy jest zagięty. >>> Sprawdzić wąż spustowy.

Rzeczy po praniu sztywnieją. ()**

- Użyto niewystarczającej ilości detergentu. >>> Jeżeli twardość wody jest wysoka, używanie niewystarczającej ilości detergentu może z czasem powodować sztywnienie prania. Używać ilości detergentu odpowiedniej do twardości wody.
- Detergent podano do niewłaściwej komory. >>> Jeżeli detergent został umieszczony w komorze do prania wstępnego, mimo że nie wybrano cyklu prania wstępnego, pralka może pobierać detergent na etapie płukania lub dodawania środka zmiękczającego. Podać detergent do właściwej komory.
- Detergent zmieszano ze środkiem zmiękczającym. >>> Nie mieszać środka zmiękczającego z detergentem. Umyć szufladę gorącą wodą.

Pranie nie pachnie środkiem zmiękczającym. ()**

- Detergent podano do niewłaściwej komory. >>> Jeżeli detergent został umieszczony w komorze do prania wstępnego, mimo że nie wybrano cyklu prania wstępnego, pralka może pobierać detergent na etapie płukania lub dodawania środka zmiękczającego. Umyć szufladę gorącą wodą. Podać detergent do właściwej komory.
- Detergent zmieszano ze środkiem zmiękczającym. >>> Nie mieszać środka zmiękczającego z detergentem. Umyć szufladę gorącą wodą.

Pozostałości detergentu w szufladzie dozownika. ()**

- Detergent podano do wilgotnej szuflady. >>> Przed wsypaniem detergentu wysuszyć szufladę na detergent.
- Detergent zawilgotniał. >>> Trzymać detergent zamknięty w środowisku wolnym od wilgoci i nie narażać go na działanie nadmiernych temperatur.
- Ciśnienie wody jest niskie. >>> Sprawdzić ciśnienie wody.
- Detergent w komorze prania głównego zawilgotniał podczas pobierania wody w cyklu prania wstępnego. Zatkały się

otwory w komorze detergentu. >>>

Sprawdzić otwory i udroźnić je, jeśli się zatkaly.

- Problem z zaworami szuflady na detergent. >>> Wezwać przedstawiciela autoryzowanego serwisu.
- Detergent zmieszano ze środkiem zmiękczającym. >>> Nie mieszać środka zmiękczającego z detergentem. Umyć szufladę gorącą wodą.
- Bęben nie był regularnie czyszczony. >>> Regularnie czyścić bęben. Patrz Czyszczenie drzwiczek i bębna [► 36]

W pralce tworzy się zbyt wiele piany. (**)

- Użyto detergentu niewłaściwego dla danej pralki. >>> Użyć detergentu właściwego dla danej pralki.
- Użyto nadmiernej ilości detergentu. >>> Używać tylko właściwej ilości detergentu.
- Detergent przechowywano w niewłaściwych warunkach. >>> Przechowywać detergent w miejscu zamkniętym i suchym. Nie wolno przechowywać detergentów w miejscach, w których panuje nadmierna temperatura.
- Niektóre rzeczy do prania o siatkowej fakturze, np. tiul, mogą tworzyć zbyt wiele piany. >>> Używać mniejszej ilości detergentu do prania takich rzeczy.
- Detergent podano do niewłaściwej komory. >>> Należy upewnić się, że detergent został umieszczony w odpowiedniej komorze.
- Pralka zbyt wcześnie pobiera środek zmiękczający wodę. >>> Może występować problem z zaworami lub dozownikiem detergentu. Wezwać przedstawiciela autoryzowanego serwisu.

Z szuflady na detergent wypływa piana.

- Użyto zbyt wiele detergentu. >>> Wymieszać 1 łyżkę środka zmiękczającego z ½ litra wody i wlać do komory prania głównego szuflady na detergent. >>> Włożyć do pralki detergent odpowiedni dla danych programów i maksymalnych ilości prania wskazanych w „Tabeli programów i zużycia”. Gdy używane są dodatkowe środki chemiczne (takie jak odplamiacz, wybielacz itd.), należy zmniejszyć ilość detergentu.

Na koniec programu pranie pozostaje wilgotne. (*)

- Z powodu nadmiernej ilości użytego detergentu pojawiła się nadmierna ilość piany i uruchomił się automatyczny system absorpcji piany. >>> Użyć zalecanej ilości detergentu.

(*) Aby zapobiec uszkodzeniom pralki oraz jej otoczenia, pralka nie przełącza się w tryb wirowania, gdy pranie nie jest równomiernie rozłożone w bębnie. Pranie należy na nowo rozmieścić w bębnie i odwirować.

(**) Bęben nie był regularnie czyszczony. Regularnie czyścić bęben. Patrz Czyszczenie drzwiczek i bębna [► 36]



Jeśli pomimo postępowania zgodnie z tą instrukcją nie można rozwiązać problemu, należy się skonsultować ze sprzedawcą pralki lub przedstawicielem autoryzowanego serwisu. Nigdy nie należy podejmować prób samodzielnego naprawiania niedziałającej pralki.



Sprawdź rozdział HomeWhiz, aby uzyskać odpowiednie informacje dotyczące rozwiązywania problemów.

9 ZASTRZEŻENIE

Niektóre (proste) awarie mogą być wykonane przez użytkownika końcowego bez jakichkolwiek problemów związanych z bezpieczeństwem lub niebezpiecznym użytkowaniem, pod warunkiem, że są one przepro-

wadzane w granicach i zgodnie z następującymi instrukcjami (patrz rozdział „Samodzielna naprawa”).

Dlatego też, o ile nie określono inaczej w rozdziale „Samodzielna naprawa”, naprawy powinny być wykonywane przez zarejestrowane profesjonalne serwisy naprawcze w

celu uniknięcia problemów z bezpieczeństwem. Zarejestrowany profesjonalny serwis naprawczy to profesjonalny serwis zajmujący się naprawami, któremu producent przyznał dostęp do instrukcji i listy części zamiennych tego produktu zgodnie z metodami opisanymi w aktach prawnych zgodnymi z Dyrektywą 2009/125/WE.

Jednak tylko agent serwisowy (tj. autoryzowane profesjonalne serwisy naprawcze), z którym można się skontaktować pod numerem telefonu podanym w instrukcji obsługi/karcie gwarancyjnej lub za pośrednictwem autoryzowanego sprzedawcy, może świadczyć usługi serwisowe opartych na warunkach gwarancji. W związku z tym należy pamiętać, że naprawy wykonywane przez profesjonalne warsztaty (nieautoryzowane przez Whirlpool) **spowodują utratę gwarancji.**

Samodzielna naprawa

Użytkownik końcowy może wykonać samodzielną naprawę wyłącznie w przypadku następujących części zamiennych: drzwi, zawiasy drzwi i uszczelki, inne uszczelki, zespół zamka drzwi i urządzenia peryferyjne z tworzywa sztucznego, takie jak dozowniki detergentu (aktualna lista jest również dostępna na <https://parts-selfservice.europeanappliances.com> od 1 marca 2021)

Ponadto, aby zapewnić bezpieczeństwo produktu i zapobiec ryzyku poważnych obrażeń, wspomnianą samodzielną naprawę należy wykonać zgodnie ze wskazówkami zawartymi w instrukcji obsługi w rozdziale „Samodzielna naprawa” lub które są dostępne na stronie <https://parts-selfservice.europeanappliances.com> Dla własnego bezpieczeństwa przed wykonaniem samodzielnej naprawy odłącz urządzenie od zasilania.

Próby naprawy i naprawy dokonywane przez użytkowników końcowych w przypadku części nieuwzględnionych na liście i/lub niestosowanie się do wskazówek zawartych w podręcznikach użytkownika dotyczących samodzielnej naprawy lub które są dostępne na stronie [\[ce.europeanappliances.com\]\(https://parts-selfservice.europeanappliances.com\), mogą powodować problemy z bezpieczeństwem, które nie zostały zawarte na stronie <https://parts-selfservice.europeanappliances.com>, i utratę gwarancji.](https://parts-selfservi-</p></div><div data-bbox=)

W związku z tym zaleca się, aby użytkownicy końcowi powstrzymali się od prób przeprowadzania napraw wykraczających poza wymieniony wykaz części zamiennych, kontaktując się w takich przypadkach z autoryzowanymi profesjonalnymi serwisami naprawczymi lub zarejestrowanymi profesjonalnymi serwisami naprawczymi. W takim przypadku próby podejmowane przez użytkowników końcowych mogą powodować problemy z bezpieczeństwem i uszkodzenie produktu, a następnie wywołać pożar, powódź, porażenie prądem i poważne obrażenia ciała.

Przykładowo, ale nie tylko, następujące naprawy muszą być wykonane przez autoryzowane profesjonalne serwisy naprawcze lub zarejestrowane profesjonalne serwisy naprawcze: silnik, zespół pompy, płyta główna, płyta silnika, tablica wyświetlacza, grzałki itp.

Producent/sprzedawca nie ponosi odpowiedzialności w żadnym przypadku, gdy użytkownicy końcowi nie przestrzegają powyższych zaleceń.

Dostępność części zamiennych zakupionej pralki lub pralko-suszarki wynosi 10 lat. W tym okresie dostępne będą oryginalne części zamienne umożliwiające prawidłową obsługę pralki lub pralko-suszarki.

Dostęp do licznika cykli prania

Gdy urządzenie jest wyłączone, naciśnięcie i przytrzymanie przycisków funkcji pomocniczych 1 i 2 przez dłuższy czas powoduje odliczanie 3-2-1 i wyświetlenie całkowitej liczby zakończonych cykli. Po wyświetleniu całkowitego cyklu wyświetlane są ewentualne kody awarii. Sprawdź informacje na ekranie, korzystając z poniższej tabeli.

Informacje wyświetlane na ekranie	Przyczyna	Rozwiązanie
Err	Włącza się algorytm bezpieczeństwa.	Poczekaj aż zakończy pracę. Po naciśnięciu przycisków funkcji pomocniczych 1 i 2 sprawdź informacje wyświetlane na ekranie.
SC	Twoje zgłoszenie nie zostanie rozwiązane podczas kontroli.	Skontaktuj się z przedstawicielem autoryzowanego serwisu.
E5	Filtr pompy może być zatkany.	Oczyszczyć filtr pompy. Patrz rozdział „Spuszczanie pozostałej wody i czyszczenie filtru pompy”. Spróbuj cyklu wirowania. Jeśli problem nie zostanie rozwiązany, skontaktuj się z serwisem.
E8	Pralka może nie pobierać wody.	<ul style="list-style-type: none"> • Odkręcić krany. • Upewnij się, że nie ma przerwy w dostawie wody. • Sprawdź podłączenie węża dopływowego, jeśli jest zagięty - wyprostuj go. • Oczyszczyć filtr pompy. Patrz rozdział „Spuszczanie pozostałej wody i czyszczenie filtru pompy”. • Zamknij przednią pokrywę urządzenia. Upewnij się, że pokrywa jest zablokowana. Uruchom urządzenie ponownie. Jeśli problem nie zostanie rozwiązany, skontaktuj się z serwisem.
E29	Pralka przełączyła się w tryb autoochrony z uwagi na problem z zasilaniem (np. napięcie w sieci, ciśnienie wody itp.).	W celu anulowania programu obróć pokrętko wyboru programu, aby wybrać inny program. Poprzedni program zostanie anulowany. Patrz rozdział „Anulowanie programu”. Jeśli problem nie zostanie rozwiązany, skontaktuj się z serwisem.
E17	Po zakończeniu cyklu w urządzeniu jest nadmiar piany.	<ul style="list-style-type: none"> • Przechowywać detergent w miejscu zamkniętym i suchym. Nie wolno przechowywać detergentów w miejscach, w których panuje nadmierna temperatura. • Do porowatych tkanin, takich jak tiul, należy użyć mniejszej ilości detergentu. • Ilości detergentu powinna być odpowiednia do ilości prania i stopnia zabrudzenia. • Używać tylko właściwej ilości detergentu. • Należy upewnić się, że detergent został umieszczony w odpowiedniej komorze. • Uruchom program czyszczenia bębna przy pustej pralce. Patrz program „Czyszczenie bębna” Jeśli twoje urządzenie nie posiada programu czyszczenia bębna, możesz użyć programu bawełna 90°C. Po uruchomieniu krótkiego programu bez detergentu, sprawdź urządzenie. Jeśli problem nie zostanie rozwiązany, skontaktuj się z serwisem.
E18	Wirowanie nie rozpoczęło się, ponieważ urządzenie wykryło, że bęben jest niewyważony.	Sprawdź, czy w pralce znajduje się pranie. Ilość prania może być niewystarczająca. Spróbuj zwiększyć ilość prania. Pranie może powodować brak równowagi. Należy ręcznie posortować pranie i równomiernie rozłożyć w urządzeniu. Spróbuj ponownie cyklu wirowania.
E12	W pralce może znajdować się woda.	Odłącz urządzenie od zasilania. Pod pralką może znajdować się woda. Wycisnąć wodę pod urządzeniem. Ponownie podłącz urządzenie do zasilania. Spróbuj uruchomić krótki cykl. Jeśli problem nie zostanie rozwiązany lub zauważysz wyciek wody z jednego z węży, zamknij zawory i wezwij serwis.
E27	Sprawdź odpływ wody z urządzenia.	Sprawdź rozdział „Przyłączenie węża spustowego do odpływu”.
E84	Nie można nawiązać połączenia BLE.	Sprawdź i spróbuj podłączyć. Sprawdź rozdział „Funkcja HomeWhiz i funkcja zdalnego sterowania”. Jeśli problem nie zostanie rozwiązany, skontaktuj się z serwisem.



Washing Machine

User Manual



WAM 764WKBC PL

Please read this user manual first!

Dear Customer,

Thank you for choosing Whirlpool product.

Please register your product at www.register10.eu.

We hope that you get the best results from your product which has been manufactured with high quality and state-of-the-art technology. Therefore, please read this entire user manual and all other accompanying documents carefully before using the product.

Follow all warnings and information in the user manual. Thus, you protect yourself and your product against possible dangers.

Keep the user manual. If you hand over the product to someone else, provide the user manual as well. Warranty terms, usage and troubleshooting methods of your product are in user manual.

Symbols and Definitions

The following symbols are used in the user manual:





	Danger that could result in death or injury.
	Important information or useful hints about usage.
	Read the user manual.
	Recyclable materials.
	Hot surface warning.
WARNING	Danger that may result in property damage to the product or its environment.

Table of Contents

1 Safety Instructions.....	46	6.8.2 Functions/Programmes Selected by Pressing the Function Keys for 3 Seconds	68
1.1 Permitted Use	46	6.9 End Time	69
1.2 Installation	47	6.10 Starting the Program	70
1.3 Electrical Warnings.....	48	6.11 Loading Door Lock.....	70
1.4 Cleaning and Maintenance	49	6.12 Changing Selections After Program Starts.....	71
2 Important Instructions for Environment	49	6.13 Cancelling the Programme	72
2.1 Compliance with WEEE Directive .	49	6.14 End of Programme.....	72
2.2 Package Information.....	49	6.15 HomeWhiz Feature and Remote Control Function	72
3 Technical Specifications	50	6.15.1 HomeWhiz Setup.....	73
4 Installation.....	51	6.15.2 Setting up a Washing Machine Connected to Someone Else's Account.....	74
4.1 Unpacking and Transporting the Product.....	51	6.15.3 Deleting the HomeWhiz Account Match.....	74
4.2 Appropriate Installation Location.	51	6.15.4 Remote Control Function and Its Use	74
4.3 Assembly of Bottom Panel Covers.....	52	6.15.5 Troubleshooting	75
4.4 Removing Transportation Safety Bolts	52	6.15.6 HomeWhiz Consumption Values Display	75
4.5 Connecting to Water Supply	53	7 Maintenance and Cleaning.....	76
4.6 Connecting the Drain Hose to the Drain	53	7.1 Cleaning the Detergent Drawer	76
4.7 Adjusting the Feet	54	7.2 Cleaning the Loading Door and the Drum.....	76
4.8 Electrical Connection	54	7.3 Cleaning the Body and Control Panel.....	77
4.9 Start Up	54	7.4 Cleaning the Water Intake Filters..	77
5 Preliminary Preparation	54	7.5 Draining Remaining Water and Cleaning the Pump Filter	77
5.1 Sorting the Laundry	55	8 Troubleshooting	78
5.2 Preparing Laundry for Washing....	55	9 DISCLAIMER	82
5.3 Tips for Energy and Water Saving	55		
5.4 Loading the Laundry.....	55		
5.5 Correct Load Capacity	55		
5.6 Using Detergent and Softener	56		
5.7 Tips for Efficient Washing	58		
5.8 Displayed Programme Duration ...	58		
6 Operating the Product.....	59		
6.1 Control Panel	59		
6.2 Symbols on the Display.....	60		
6.3 Programme and Consumption Table.....	61		
6.4 Programme Selection	63		
6.5 Programmes	63		
6.6 Temperature Selection.....	65		
6.7 Spin Speed Selection	66		
6.8 Auxiliary Function Selection	66		
6.8.1 Auxiliary Functions	67		



1 Safety Instructions

Important to Be Read and Observe

Before using the appliance, read these safety instructions. Keep them nearby for future reference. These instructions and the appliance itself provide important safety warnings, to be observed at all times. The manufacturer declines any liability for failure to observe these safety instructions, for inappropriate use of other appliance or incorrect setting of controls. The warranty conditions are specified in the document supplied with the appliance.

- Keep very young children (0-3 years) away from the appliance. Keep young children (3-8 years) away from the appliance unless they are continuously supervised. Children aged 8 and over, as well as individuals with reduced physical, sensory or mental capabilities or individuals with lack of knowledge and experience can use the appliance only under supervision or after receiving clear instructions on safe use and understanding the possible risks. Children must not play with the appliance. Children must not perform cleaning and maintenance tasks

without supervision. Do not force the door open or use it as a step.



1.1 Permitted Use

- The appliance is not intended to be operated by means of an external switching device, such as a timer, or separate remote controlled system.
- This appliance is intended for household use and similar applications listed as follows:
 - Staff kitchens in shops, offices, and other work environments.
 - Farmhouses
 - Hotels, motels, bed & breakfast and other residential environments
 - Communal areas in apartment buildings or laundromats
- Do not load the appliance above the maximum capacity (kilogram of dry cloth) indicated in the programme table.
- This appliance is not for professional use. Do not use the appliance outdoors.
- Do not use any solvents (e.g. turpentine, benzene), detergents containing solvents, scouring powder, glass or gen-

eral purpose cleaners, or flammable fluids. Do not machine wash fabrics that have been treated with solvents or flammable liquids.



1.2 Installation

- This appliance requires two or more people to handle and install to prevent injuries. Wear protective gloves during unpacking and installation to avoid cuts.
- Before stacking a dryer on top of your washing machine, contact our After-Sales Service or your specialist dealer to verify whether this is possible. This is only possible if the dryer is attached to the washing machine by means of appropriate stacking kit available through our After-Sales Service or your specialist dealer.
- Do not install the appliance in places where it may be exposed to extreme conditions such as poor ventilation, temperatures below 5 °C or above 35 °C.
- Move the appliance without lifting it by the worktop or top lid.
- Installation, including water supply (if any) and electrical connections and repairs must be carried out by a qualified technician.
- Do not repair or replace any part of the appliance unless specifically stated in the user manual.
- Keep children away from the installation site.
- After unpacking the appliance, make sure that it has not been damaged during transport. In the event of problems, contact the dealer or your nearest After-Sales Service.
- After installing the appliance, keep the packaging waste (plastic, styrofoam, etc.) out of the reach of children to avoid the risk of suffocation.
- Before any installation operation, disconnect the appliance from the power supply to avoid electric shock.
- During installation, ensure the power cable is not damaged to prevent fire or electric shock.
- Do not operate the appliance until installation is complete.
- When installing the appliance, make sure that the four feet are stable and resting on the floor, adjusting them as re-

- quired. Check that the appliance is perfectly level using a spirit level.
- When installing the appliance on wood or floating floors (certain parquet and laminate types), place a 60 x 60 x 3 cm (minimum) plywood sheet under the appliance to provide stability.
 - Connect the water inlet hose(s) to the water supply in accordance with the regulations of your local water company.
 - For cold fill only models: do not connect to the hot water supply.
 - For models with hot fill: the hot water inlet temperature must not exceed 60 °C.
 - The washing machine is fitted with transport bolts to prevent any possible damage to the interior during transport. Before using the machine, it is imperative that the transport bolts are removed. After their removal, cover the openings with the enclosed plastic caps.
 - After installation, wait a few hours before operating the appliance so that it acclimates to the environmental conditions of the room.
 - Make sure that the ventilation openings in the base of your washing machine (if available on your model) are not obstructed by carpet or other material.
 - Use only new hoses to connect the appliance to the water supply. Do not reuse old hose-sets.
 - The supply water pressure must be in the 0.1-1 MPa range.
 - Do not repair or replace any part of the appliance unless specifically stated in the user manual. Use only authorized After-Sales Service. Self or non-professional repair may lead to dangerous incident resulting in life or health threatening and/or significant property damage.
 - The spare parts for the household washing machines will be available for 10 years after placing the last unit on the market as dictated by the Ecodesign for Sustainable Products Regulation.



1.3 Electrical Warnings

- To disconnect the appliance from the power source:
 - Unplug it (if the plug is accessible), or

- use a multi-pole switch installed upstream of the socket in accordance with local wiring rules.
- Ensure the appliance is earthed according to national electrical safety standards.
- Do not use extension leads, multiple sockets or adapters. The electrical components must not be accessible to the user after installation. Do not use the appliance when you are wet or barefoot. Do not operate the appliance if the power cord or plug is damaged, if the appliance is not working properly, or if it has been damaged or dropped.
- If the supply cord is damaged, it must be replaced with an identical one by the manufac-

turer, its service agent or similarly qualified persons in order to avoid possible hazards and the risk of electric shock.

1.4 Cleaning and Maintenance

- Before performing any maintenance, switch off and disconnect the appliance from the power supply.
- Wear protective gloves and safety shoes to avoid injury during maintenance.
- Handle the appliance with two or more people to prevent strain or injury.
- Do not use steam cleaning equipment on the appliance to prevent electric shock.
- Non-professional repairs or maintenance void the warranty and may pose safety risks.

2 Important Instructions for Environment

2.1 Compliance with WEEE Directive



This product complies with EU WEEE Directive (2012/19/EU). This product bears a classification symbol for waste electrical and electronic equipment (WEEE).

This product has been manufactured with high quality parts and materials which can be reused and are suitable for recycling. Do not dispose of the waste product with normal domestic and other wastes at the end of its service life. Take it to the collection center for the recycling of electrical and

electronic equipment. Please consult your local authorities to learn about these collection centers.

2.2 Package Information

Packaging materials of the product are manufactured from recyclable materials in accordance with our National Environment Regulations. Do not dispose of the packaging materials together with the domestic or other wastes. Take them to the packaging material collection points designated by the local authorities.

3 Technical Specifications

Supplier's name or commercial brand	WHIRLPOOL
Model name	WAM 764WKBC PL
	7007240009
Nominal Capacity (kg)	7
Maximum spin speed (cycle/min)	1400
Built-In	No
Height (cm)	84.5
Width (cm)	60.0
Depth (cm)	49.6
Single Water inlet / Double Water inlet	+ / -



SUPPLIER'S NAME **MODEL IDENTIFIER** → (*)

A

A

The model information as stored in the product database can be reached by entering following website and searching for your model identifier (*) found on energy label.

<https://eprel.ec.europa.eu/>



The consumption values apply when wireless network connection is turned off.



The defined cybersecurity-related software update support period of the product is the warranty period of the product. After this period, cybersecurity-related software updates are not guaranteed.

Symbols Table

Prewash	Fast	Fast+	Extra Rinse	Extra Water	Anti Crease	Pet Hair Removal	Steam	Night Mode	Soaking	Rinse Hold	
AutoDose	Liquid Detergent Selection	Softener Selection	Rinse	Spin+Drain	Drain	Temperature	Spin	No Spin	Tap Water (Cold)	No Water	Time Delay
Door Lock	Child Lock	On/Off	Start / Pause	Soil Level	Add Garment	Downloaded Program	Wash	Ok (End)	Cancel	AntiCrease+	Drying
Steeping	Extra Dry	Cupboard Dry	Iron Dry	Timed Drying	Clean & Wear	Intensive	Water Mode	Water Saving	Temperature		

4 Installation



Please read the "Safety Instructions" section first!



Your product automatically detects the amount of laundry placed inside when selecting a programme.

While installing the product, before the first use, calibration should be done to ensure that the laundry amount is detected in the most accurate way.

To do this, select the Drum Cleaning* programme and cancel the spin function. Start the programme without laundry. Wait for the programme to finish, which will take about 15 minutes.

*The programme name may vary depending on the model. For the appropriate programme selection, review the programme descriptions section.

- Please contact the nearest Authorised Service for the installation of the product.
- Make sure that the installation and electrical connections of the product are performed by authorised service agent. Manufacturer shall not be held responsible for damages caused by operations performed by unauthorised persons.
- Preparation of the location and electrical, tap water and wastewater installations at the place of installation is under customer's responsibility.
- Make sure that the water inlet and discharge hoses as well as the power cable are not folded, pinched, or crushed while pushing the product into its place after installation or cleaning procedures.
- Prior to installation, visually check if the product has any defects on it. Do not have the product installed if it is damaged. Damaged products cause risks for your safety.

4.1 Unpacking and Transporting the Product

EN

Unpacking the Product

- Remove the cardboard box or Styrofoam packaging.
- To remove the cardboard or Styrofoam packaging underneath the product, lift the product carefully. If this is not possible, remove it by tilting it slightly to the side or by laying it on its side without damaging the product.
- Open the door and remove the inlet hose and any other accessories inside drum.
- Detach the power cable and drain hose from their fixed positions.
- Remove the transportation safety bolts. (see "Removing the Transportation Safety Bolts")

Transporting the Product



Read the "Transportation Safety" section first!

- Ensure the door and detergent drawer are closed.
- Install the transportation safety bolts carefully without damaging the product's drum. (see "Removing the Transportation Safety Bolts")
- Pack the product with protective packaging to prevent damage during transport.

4.2 Appropriate Installation Location

- Place the product on a hard, rigid and level floor. Do not place the product on surfaces such as long-pile carpets or non-slip carpets, or on excessively springy flooring such as acoustic floor coverings. Improper surfaces may cause noise and vibration problems.
- When the washing machine and the dryer are placed on top of each other, their total weight -when full- is approximately 180 kilograms. Place the product on a solid and level surface with sufficient load-carrying capacity.

- Do not place the product on the power cord.
- Do not install the product in places where the temperature drops below 5°C. This may cause damage to your product due to freezing.
- Leave a minimum space of 1 cm between the product and the furniture.
- When installing the appliance on a stepped surface, keep it away from edges.
- Do not place the product on any platform.
- Do not place or use heat sources such as cooktops, irons, ovens, heaters, etc. on the product.

4.3 Assembly of Bottom Panel Covers



With some models, the base parts of the products are completely closed. These products do not have plugs and covers.

- In order to increase the sound comfort of the product, attach cover A after removing the package foam.

Cover A

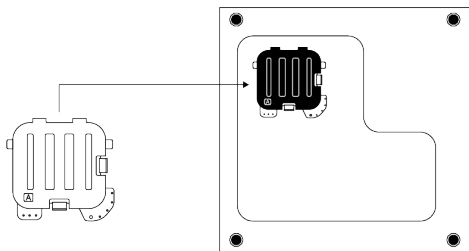

Tilt the product back slightly. Rest the tabs of Cover A against the lower panel. Complete the assembly by rotating the cover.

- Cover B and the Cap are optional. If available, attach cover B and the Cap.

Cover B

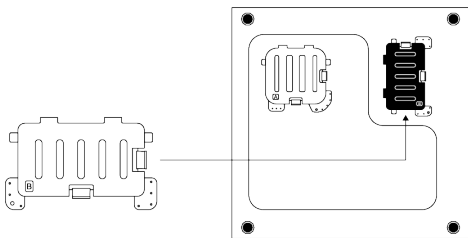

Rest the tabs of Cover B against the lower panel. Complete the assembly by rotating the cover.

Cap

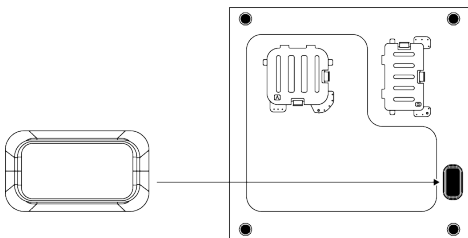

Insert the cap by pushing it with your finger.

4.4 Removing Transportation Safety Bolts

1. Loosen all transportation safety bolts with an appropriate wrench until they turn freely.
2. Bend the inner part by pressing it at the grip areas and pull the part out.
3. Attach the plastic covers supplied in the User Manual bag into the holes on the rear panel.

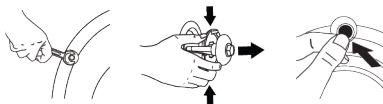

NOTICE

Remove the transportation safety bolts before operating the product. Otherwise, the product will get damaged.



NOTICE

Keep the transportation safety bolts in a safe place to reuse when the product needs to be moved again in the future.

Install the transportation safety bolts in reverse order of the disassembly procedure.

Never move the product without the transportation safety bolts properly fixed in place.

4.5 Connecting to Water Supply



NOTICE

Models with a single water inlet should not be connected to the hot water tap. Laundry may be damaged or the product may go into protection mode and not work. Do not use old or used water inlet hoses on your new product. This may cause water leakage in your product and stains on your laundry.

1. Tighten all hose nuts by hand. Make sure to tighten all hose connections completely. Never use a tool when tightening nuts.
2. After completing hose connection, open the taps all the way and check if there is any water leakage from the connection points. In case of a leakage, turn off the tap and unscrew the nut. Check the seal and tighten the nut carefully again. To prevent possible water leaks and damages that may occur, keep the taps closed when the product is not in use.

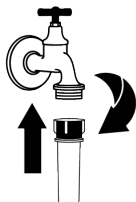
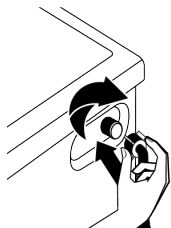

4.6 Connecting the Drain Hose to the Drain

1. Attach the end of the drain hose directly to waste water drain, washbasin or bathtub.



Your house will be flooded if the water draining hose is dislocated during water draining. There is also a risk of burning due to the high washing temperatures. In order to prevent such situations and make sure that the product performs water intake and drain processes without any problem, fix the drain hose securely.

2. Connect the drain hose to a minimum height of 40 cm and a maximum height of 100 cm.
3. Installing the water draining hose at ground level or close to the floor (40 cm below) and then raising it makes water discharge difficult and the laundry may come out extremely wet. Thus, follow the heights provided in the figure.

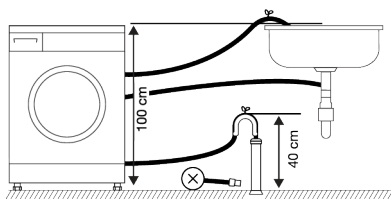

4. To prevent the waste water to go back into the product again and to ensure easy drainage, do not immerse the end of the hose into the waste water or do not insert it into the drain for more than 15 cm. If it is too long, cut it short.
5. The end of the hose should not be bent, it should not be stepped on and the hose must not be pinched between the drain and the product. Otherwise, water discharge issues may emerge.
6. If the length of the hose is too short, use it by adding an original extension hose. The overall length of the hose shall not be longer than 3.2 m. To prevent water

leaks, always secure the connection between the extension hose and the draining hose of the product with a suitable clamp so that it does not come off and cause leaks.

4.7 Adjusting the Feet



WARNING

In order to ensure that the product operates more silently and vibration-free, it must stand level and balanced on its feet. Ensure that the product is balanced by adjusting the feet. Otherwise, the product may move from its place and cause crushing, noise and vibration problems.

To avoid damaging the lock nuts, do not use any tools to loosen the nuts.

1. Loosen the lock nuts on the feet by hand.
2. Adjust the feet until the product stands level and balanced.
3. Tighten all lock nuts again by hand.

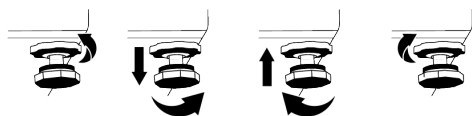

4.8 Electrical Connection

Connect the product to a grounded outlet protected by a 16-amp fuse. Our company shall not be responsible for the damages that shall be incurred due to using the product without grounding according to local regulations.

- Connection must comply with national regulations.

- The electrical connection cable infrastructure of the product must be adequate and suitable for product requirements. It is recommended to use a residual current device.
- Power cable plug must be within easy reach after installation.
- If the current supply to the fuse or breaker in the house is less than 16 amp, have a qualified electrician install a 16-amp supply.
- Your mains voltage must comply with the voltage specified in the “technical specifications” section.
- Do not make connections via extension cables or multi-plugs. Overheating and burning may occur due to the connecting cable.



Damaged power cables should be replaced by the authorised service in order to prevent possible danger.

4.9 Start Up

Before starting to use the product make sure that the preparations described in section “Environmental instructions” and “Installation”. To prepare the product for washing laundry, perform first operation in Drum Cleaning programme. If this programme is not available in your product, apply the method which is described in section “Cleaning the loading door and the drum”.

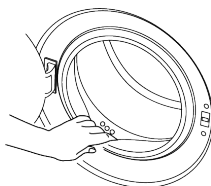

Some water has remained in the product due to the quality control processes in the production. It is not harmful for the product.

5 Preliminary Preparation



Please read the “Safety Instructions” section first!

5.1 Sorting the Laundry

- Sort laundry according to type of fabric, colour, and degree of soiling and allowable water temperature.
- Always observe the instructions given on the garment care labels.

5.2 Preparing Laundry for Washing

- Laundry items with metal attachments such as underwiring, belt buckles or metal buttons will damage the product. Remove the metal pieces or wash such clothes by putting them in a laundry bag or pillow case.
- Take out all items in the pockets such as coins, pens and paper clips, and turn pockets inside out and brush. Such objects may damage the product or cause noise problem.
- Put small size clothes such as infant's socks and nylon stockings in a laundry bag or pillow case.
- Place curtains in without compressing them. Remove all curtain accessories such as rings, hooks, and clips to prevent damage to the curtains.
- Fasten zippers, sew loose buttons on securely, and mend rips and tears.
- Wash "Machine washable" or "Hand washable" labelled products only with an appropriate programme.
- Do not wash colours and whites together. New, dark coloured cottons release a lot of dye. Wash them separately.
- Tough stains must be treated properly before washing.
- Wash trousers and delicate laundry turned inside out.
- Laundry that are subjected to materials such as flour, lime dust, milk powder, etc. intensely must be shaken off before placing into the product. Such dusts and powders on the laundry may build up on the inner parts of the product in time and can cause damage.

5.3 Tips for Energy and Water Saving

The following information will help you use the product in an ecological and energy/water-saving way.

- Operate the at the maximum load capacity for the programme selected, but do not overload it. See "Programme and consumption table".
- Follow the temperature recommendations on the detergent packaging.
- Wash your lightly soiled laundry at low temperatures.
- Choose quick programmes for lightly soiled and small amounts of laundry.
- Do not use prewash or high temperatures for laundry that is not heavily dirty or stained.
- If you are going to dry your laundry in the dryer, select the highest spin speed recommended for your washing programme.
- Do not use more detergent than recommended on the detergent packaging.

5.4 Loading the Laundry

1. Open the loading door.
2. Put the laundry items into the product in a loose manner.
3. Push the loading door to close until you hear a locking sound. Ensure that no items are caught in the door. The loading door is locked while a programme is running. The door lock will open once the programme is completed. Then you can open the loading door. If the door does not open, apply the solutions provided for "Loading door cannot be opened" error in the Troubleshooting section.

5.5 Correct Load Capacity

The maximum load capacity depends on the type of laundry, the degree of soiling and the desired washing programme. The product automatically adjusts the water amount according to the weight of the laundry put inside it.

-  Follow the instructions in “Programme and consumption table”. When the product is overloaded product’s washing performance will drop. Moreover, noise and vibration problems may occur.

5.6 Using Detergent and Softener



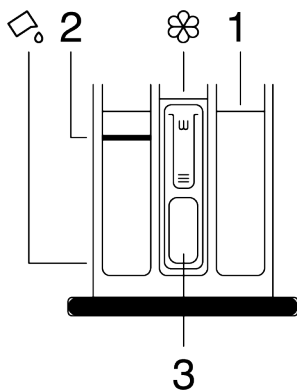

WARNING

Read the manufacturer's instructions on the packaging when using detergents, softeners, starch, bleach and decolourants, anti-lime scale and follow the dosage information provided. Use a measuring cup, if any.



The detergent drawer comprises of three compartments:

- (1) for prewash - if your model has prewash function available,
- (2) for main washing,
- (3) for softener,
- () a syphon piece in the softener compartment,
- () there is a liquid detergent flap for liquid detergent use in the main washing compartment.

Detergent, Softener and Other Cleaning Agents

- Add detergent and softener before starting the washing programme.
- Do not leave the detergent drawer open when the washing programme is on.

- If you are using a programme without prewashing, do not put detergent in the prewash compartment (compartment 1).
- If your model has prewash function available - If you are using a program with prewash, start the product after adding powder detergent to the prewash and main wash compartments (compartments 1 and 2).
- If your model has prewash function available - Do not select a programme with pre-washing if you are using a detergent pod or dispensing ball. Place the detergent pod or the dispensing ball directly among the laundry in the product.
- If you are using a liquid detergent, follow the directions under “Liquid detergent use” and hinge down the liquid detergent flap.

Choosing the Detergent type

Detergent type to be used depends on the washing programme, fabric type and colour.

- Use different detergents for coloured and white laundry.
- Wash your delicate clothes only with special detergents (liquid detergent, wool shampoo, etc.) intended solely for delicate clothes and on suggested programmes.
- When washing dark coloured clothes and quilts, it is recommended to use liquid detergent.
- Wash woollens on suggested programme with special detergent made specifically for woollens.
- Please review the programme descriptions part for suggested programme for different textiles.
- All recommendations about detergents are valid for selectable temperature range of programmes.



Only detergents, softeners and additives suitable for washing machines should be used.
Do not use soap powder.

Adjusting the Detergent Amount

The amount of detergent depends on the amount of laundry, how soiled it is and the water hardness.

- Do not exceed the recommended dosage values on the detergent packaging in order to eliminate excessive foam and poor rinsing problems, to save money and protect the environment.
- Use less detergent for lightly soiled or small amount of laundry.

Using Softeners

Put the softener in the softener compartment of the detergent drawer.

- Do not exceed the (>max<) level sign in the softener compartment.
- If the softener is thick, dilute with water before placing in the softener compartment.



WARNING

Do not use liquid detergents or other materials with cleaning properties unless they are intended for use in washing machines for softening the laundry.

Using Liquid Detergents

If the Product Has a Liquid Detergent Flap

- Hinge down the liquid detergent flap when you want to use liquid detergents. The flap will serve as a barrier for liquid detergent.
- Clean with water at its place or by removing from its place when it is necessary. Do not forget to place the flap in the main washing compartment (compartment 2) after cleaning.
- The flap should be up if you will use a powder detergent.

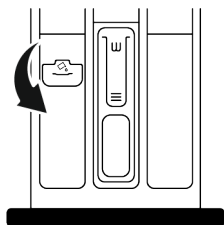

Use of Gel and Tablet Detergents

- If the detergent is fluid and there is no liquid detergent compartment in your product, place the gel detergent in the main washing detergent compartment in first water intake. If your product has a liquid detergent compartment, fill the compartment with detergent before starting the programme.
- If the gel detergent is not fluid or is in a capsule liquid tablet, place directly inside the drum before washing.
- Put the tablet detergent in the main washing compartment (compartment 2) or directly inside the drum before washing.

Using Starch

- Put in the liquid starch, powder starch or fabric dye in the softener compartment.
- Do not use softener and starch in the same washing programme simultaneously.
- Wipe the inside of the product with a damp and clean cloth after using starch.

Using Anti-Limescale

- When necessary, only use anti-limescale produced for washing machines.

Using Bleach and Decolourants

- Select a programme with pre-washing and add bleach at the start of pre-washing. Do not put detergent in the pre-wash compartment. As an alternative application, select a programme with additional rinsing and add the bleach while the product is receiving water to the detergent compartment in the first rinsing step.
- Do not mix and use bleach and detergent together.
- As bleach may cause skin irritation use only small amounts (1/2 tea cups - approximately 50 ml and rinse the laundry well.
- Do not pour bleach directly onto the laundry.
- Do not use bleach for coloured clothes.

- Select a programme with low temperature washing while using oxygen-based decolourants.
- Oxygen-based decolourants can be used together with detergents. However, if it does not have the same viscosity as the detergent, first place the detergent in

compartment no. "2" in the detergent drawer and wait for the product to rinse away the detergent during water intake. Add the decolourant to the same compartment while the product continues taking in water.

5.7 Tips for Efficient Washing

		Clothes			
		Light Colours and Whites	Colours	Black/Dark Colours	Delicates/Woolens/Silks
		(Recommended temperature range based on soil level: 40-90 °C)	(Recommended temperature range based on soil level: cool -40 °C)	(Recommended temperature range based on soil level: cool -40 °C)	(Recommended temperature range based on soil level: cool -30 °C)
Soiling Level	Heavily Soiled (difficult stains such as grass, coffee, fruits and blood.)	It may be necessary to pre-treat the stains or perform prewash. Powder and liquid detergents recommended for whites can be used at dosages recommended for heavily soiled clothes. It is recommended to use powder detergents to clean clay and soil stains and the stains that are sensitive to bleaches.	Powder and liquid detergents recommended for colours can be used at dosages recommended for heavily soiled clothes. It is recommended to use powder detergents to clean clay and soil stains and the stains that are sensitive to bleaches. Detergents which do not contain decolourant should be used.	Liquid detergents suitable for colours and black/dark colours can be used at doses recommended for heavily soiled clothes.	Prefer liquid detergents produced for delicate clothes. Woollen and silk clothes must be washed with special woollen detergents.
	Normally Soiled (For example, stains caused by body on collars and cuffs)	Powder and liquid detergents recommended for whites can be used at dosages recommended for normally soiled clothes.	Powder and liquid detergents recommended for colours can be used at dosages recommended for normally soiled clothes. Detergents which do not contain decolourant should be used.	Liquid detergents suitable for colours and black/dark colours can be used at doses recommended for moderately soiled clothes.	Prefer liquid detergents produced for delicate clothes. Woollen and silk clothes must be washed with special woollen detergents.
	Lightly Soiled (No visible stains exist.)	Powder and liquid detergents recommended for whites can be used at dosages recommended for lightly soiled clothes.	Powder and liquid detergents recommended for colours can be used at dosages recommended for lightly soiled clothes. Detergents which do not contain decolourant should be used.	Liquid detergents suitable for colours and black/dark colours can be used at doses recommended for lightly soiled clothes.	Prefer liquid detergents produced for delicate clothes. Woollen and silk clothes must be washed with special woollen detergents.

5.8 Displayed Programme Duration

You can view the programme duration on the display of your product while selecting a programme. Depending on the amount of laundry you have loaded into your product, foaming, unbalanced load conditions, fluctuations in power supply, water pressure

and programme settings, the programme duration is automatically adjusted while the programme is running.

SPECIAL CASE: At programme start of Cottons and Cotton Eco programmes, display shows the duration of half load. It is the most common use case. After programme

starts, in 20-25 minutes actual load is detected by the product. And if the detected load is higher than half load; washing programme will be adjusted accordingly and

programme duration increased automatically. You can follow this change on the display.

6 Operating the Product



Please read the "Safety Instructions" section first!

6.1 Control Panel

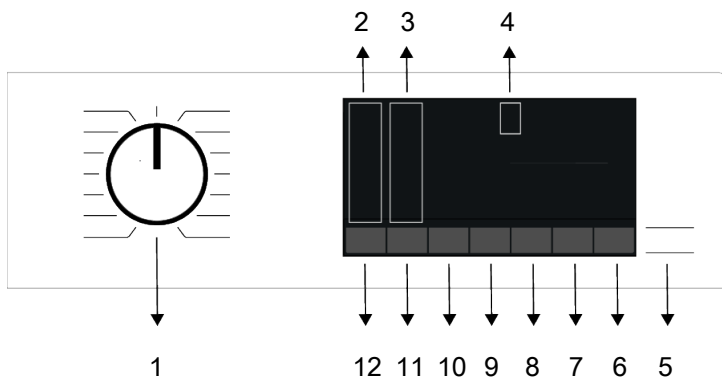

- | | |
|---------------------------------|--------------------------------|
| 1 Programme Selection Button | 2 Temperature Level Lights |
| 3 Spin Level Indicator Lights | 4 Display |
| 5 Start / Pause Button | 6 Remote Control Button |
| 7 End Time Setting Button | 8 Auxiliary Function Button 3 |
| 9 Auxiliary Function Button 2 | 10 Auxiliary Function Button 1 |
| 11 Spin Speed Adjustment Button | 12 Temperature Setting Button |

6.2 Symbols on the Display

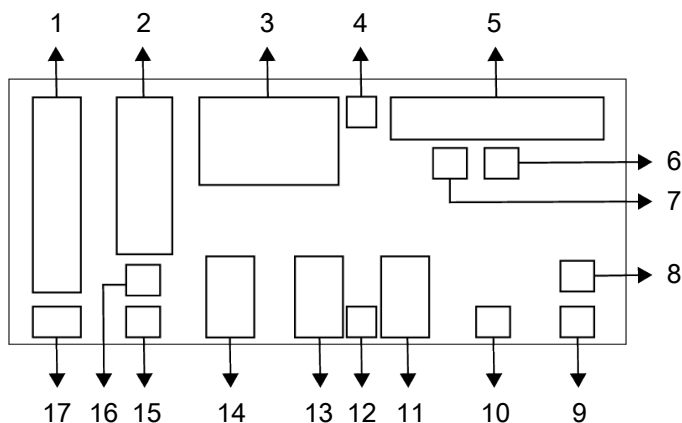

- | | |
|------------------------------------|------------------------------------|
| 1 Temperature Indicator | 2 Spin Speed Indicator |
| 3 Duration Information | 4 Door Lock Is Engaged Symbol |
| 5 Programme Follow-up Indicator | 6 No Water Indicator |
| 7 Add Garment Indicator | 8 Wireless Connection Indicator |
| 9 Remote Control Indicator | 10 Delayed Start Enabled Indicator |
| 11 Auxiliary Function Indicators 3 | 12 Child Lock Enabled Symbol |
| 13 Auxiliary Function Indicators 2 | 14 Auxiliary Function Indicators 1 |
| 15 No Spin Indicator | 16 Rinse Hold Indicator |
| 17 Cold Water Indicator | |



The visuals in this section are for illustrative purposes only and may not represent the exact specifications of your product.

6.3 Programme and Consumption Table

Program						Auxiliary functions							Temperature °C
	Temperature °C	Maximum load (kg)	Water consumption (lt)	Energy consumption (kWh)	Max RPM	Fresh Care	Szybki/Intensywne	Prewash	Soaking	Para	Extra Rinse	Water Saving	
Bawełna	90	7,0	94,0	2,300	1400	•	•	•	•	•	•	•	Cold - 90
	60	7,0	94,0	1,700	1400	•	•	•	•	•	•	•	
	40	7,0	92,0	1,050	1400	•	•	•	•	•	•	•	
Eco 40-60	40***	7,0	53,0	0,625	1400								40-60
	40***	3,5	42,0	0,413	1400								40-60
	40***	2,0	30,0	0,222	1400								40-60
Syntetyki	60	3,0	65,0	1,200	1200	•	•	•	•	•	•	•	Cold - 60
	40	3,0	63,0	0,850	1200	•	•	•	•	•	•	•	Cold - 60
Mieszane	40	3,0	68,0	0,750	800	•	•	•	•	•			Cold - 40
Szybki 28'	90	7,0	66,0	2,150	1400	•	•			•	•		Cold - 90
	60	7,0	66,0	1,150	1400	•	•			•	•		Cold - 90
	30	7,0	66,0	0,200	1400	•	•			•	•		Cold - 90
Szybki 28' + Szybki/Intensywne	30	2,0	39,0	0,150	1400	•	•			•	•		Cold - 90
Puchowe	60	2,0	75,0	1,200	800				•	•	•		Cold - 60
Wełna / Delikatne	40	1,5	53,0	0,500	800						•		Cold - 40
Czyszczenie bębna	90	-	73,0	2,600	600					*			90
20°C	20	7,0	92,0	0,700	1400	•	•	•	•	•	•	•	20
Ciemne ubrania	40	3,0	75,0	0,800	1200	•	•	•	•	•	*		Cold - 40
Intensywne pranie	90	7,0	120,0	2,800	1400					*	*		20-90
Odświeżanie parą	-	1,0	1,5	0,110	-					*			-
Program z aplikacji													
Shirt	60	3,0	57,0	1,200	800	•	•	•	•	*	•	•	Cold - 60
Cold wash	-	3,5	40,0	0,300	1400								Cold
Towel	60	2,0	75,0	1,200	800			•	•	*			Cold - 60
Curtain	40	2,0	86,0	0,650	800		•	•		*			Cold - 40
Sports	40	3,0	51,0	0,550	1200		•						Cold - 40
Underwear	30	1,0	70,0	0,300	600					*			Cold - 30

• : Selectable.

* : Automatically selected, cannot be cancelled.

*** : Eco 40-60 programme is a test programme according to 40 ° C temperature selection, EU regulation EU / 2019/2014 and EN 60456: 2016 / A11: 2020 standard.

***** : These programmes can be used with the HomeWhiz application. Power consumption may increase due to the connection.

- : See the programme description for maximum load.

i Please read Installation section of the manual before first use. The auxiliary functions in the table may vary according to the model of your machine.

Water and energy consumption may vary subject to the changes in water pressure, water hardness and temperature, ambient temperature, type and amount of laundry, selection of auxiliary functions and spin speed, and changes in electric voltage.

Selection patterns for auxiliary functions can be changed by the manufacturer company. New selection patterns can be added or removed.

The spin speed of your machine may vary according to the programme; this spin speed cannot exceed the max. spin speed of your machine.

The amount of noise and humidity varies according to the spin speed; when the higher spin speed is selected during the spinning phase, the laundry contains less moisture but higher noise occurs at the end of the programme.

i You can see the washing duration on the display of your machine while selecting a programme. Depending on the amount of laundry you have loaded into your machine, there may be a difference of 1-1.5 hours between the duration shown on the display and the actual duration of the wash cycle. Duration will be automatically updated soon after the washing starts.

Always select the lowest appropriate temperature. The most efficient programmes in terms of energy consumption are generally those that wash at low temperatures for a long time.

The spin speed information given at the program table indicates spin speed option shown on the control panel.

Consumption values (EN)

	Temperature Selection °C	Spin Speed (rpm)	Capacity (kg)	Program duration (h:min)	Energy consumption (kWh/cycle)	Water consumption (litres/cycle)	Laundry temperature (°C)	% Of remaining humidity (%)
Eco 40-60	40	1351	7,0	03:27	0,625	53,0	32	53,0
	40	1351	3,5	02:41	0,413	42,0	29	53,0
	40	1351	2,0	02:41	0,222	30,0	23	55,9
Bawełna	20	1400	7,0	03:15	0,700	92,0	20	53,9
	60	1400	7,0	03:15	1,700	94,0	60	53,9
Syntetyki	40	1200	3,0	02:10	0,850	63,0	40	40,0
Szybki 28'	30	1400	7,0	00:28	0,200	66,0	23	62,0

The consumption values given for programs other than the Eco 40-60 program are indicative only.

6.4 Programme Selection

1. Determine the programme suitable for the type, quantity and soiling level of the laundry in accordance with "Programme and consumption table".



Programmes are limited with the highest spin speed appropriate for that particular type of fabric.

When selecting a programme, always consider the type of fabric, colour, degree of soiling and permissible water temperature.

2. Select the desired programme with the Programme Selection knob.

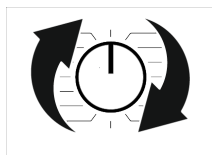

6.5 Programmes

• Eco 40-60

The Eco 40-60 program is suitable for washing normally soiled cotton laundry labeled to be washable together at 40 °C or 60 °C. This programme is the standard test programme according to the EU environmentally friendly design and energy labelling regulations.

Although this programme washes longer than other washing programmes, it is more efficient in terms of energy and water consumption. Actual water temperature may be different from the stated wash temperature. When you load the product with less laundry (e.g. ½ capacity or less), cycle duration may automatically get shorter. In this way, energy and water consumption would be much less.

• Bawełna

You can wash your durable cotton laundry (sheets, bedlinen, towels, bathrobes, underwear etc.) in this programme. When the quick wash function button is pressed, programme duration becomes notably shorter but effective washing performance is ensured with intense washing movements. If

the quick wash function is not selected, effective washing and rinsing performance is ensured for your heavily soiled laundry.

• Syntetyki

Use this programme to wash your clothes such as t-shirts, blouses, synthetic/cotton-blend fabrics etc. The quick wash function shortens the programme duration significantly and ensures effective washing performance for lightly-soiled laundry. The quick wash function is not suitable for heavily-soiled laundry.

If your product does not have a specific curtains programme, you can use this programme. Wash your curtains at 40 °C maximum and with a spin speed up to 800 rpm.

• Wełna / Delikatne

Use to wash your woollen/delicate laundry. Select the appropriate temperature complying with the tag of your clothes. Your laundry will be washed with a very gentle washing action in order not to damage the clothes.

• Intensywne pranie

Applying a steam step at the beginning of the programme allows to soften the dirt easily.

Use this programme for your laundry (baby clothes, bed sheets, bedlinen, underwear, etc. cotton items) that requires an anti-allergic and hygienic washing at high temperature with intensive and long washing cycle. The high level of hygiene is ensured thanks to the steam application before the programme, long heating duration and additional rinsing step.

• Puchowe

Use this programme to wash your coats, vest, jackets etc. containing feathers with a "machine-washable" label on them. Thanks to special spinning profiles, it is ensured that the water reaches the air gaps amongst the feathers.

Steam is applied at the end of the programme to soften bulky laundry such as towels.

• **Wirowanie & Odpompowanie**

You can use this program to remove the water on the garment/inside the product.

• **Płukanie & Wirowanie**

Use when you want to rinse or starch separately.

• **Odświeżanie parą**

Use this programme to reduce the creases and ironing times of a small amount of unspotted cotton, synthetic or mixed laundry.



This is not a washing programme. Do not add chemicals such as detergent, bleach, stain remover, etc. to the detergent drawer during this program.

• **Curtain**

You can use this programme to wash your tulles and curtains. As their meshed texture causes excessive foaming, put little amount of detergent into the main washing compartment. Thanks to the special spin profile of the programme, tulles and curtains crease less. Do not load your curtains above the specified capacity in order not to damage them.



It is recommended to use special detergents produced for curtains in the powder detergent compartment in this programme.

• **Shirt**

This programme is used to wash the shirts made from cotton, synthetic and synthetic blended fabrics altogether. It reduces wrinkles. Steam is applied at the end of the programme to help the wrinkle reducing function. The special spin profile and steam applied at the end of the programme reduce the wrinkles on your shirts. When the quick wash function is selected, the Pre-treatment algorithm is executed.

- Apply the pre-treatment chemical on your garments directly or add it together with the detergent in the powder detergent compartment. Thus, you can obtain the same performance as you obtain with

normal washing in a much shorter period of time. Usage life of your shirts increases. Do not use pre-wash detergent if you are planning to use delay function of your product. Prewash detergent may pour out on your clothes and cause stains.

** It is recommended to operate the cycle with no more than 6 shirts to minimize wrinkles in your shirts using this cycle. When washing more than 6 shirts, there may be differences on the wrinkle levels and humidity on shirts at the end of cycle.

• **Szybki 28'**

Use this programme to wash your lightly soiled or unspotted cotton clothes in a short time but not for towels or heavy cottons. The programme duration can be reduced down to 14 minutes when the quick wash function is selected. When the quick wash function is selected, maximum 2 (two) kg of laundry must be washed.

• **Ciemne ubrania**

Use this programme to protect the colour of your dark-coloured garments or jeans. It performs high performance washing with special drum movement even if the temperature is low. It is recommended to use liquid detergent or woollen shampoo for dark coloured laundry. Do not wash your delicate clothes containing wool or etc.

• **Czyszczenie bębna**

Regularly clean (once every 1 to 2 months) the drum for ensuring the required hygiene. Steam is applied before the programme to soften the residues in the drum. Turn on the programme when the product is completely empty. For better results, use powder anti-limescale (drum cleaning materials) suitable for washing machines when the powder detergent function is selected. Leave the loading door half closed after the programme ends for the inside of the product to dry.

i This is not a washing programme. This is a maintenance programme. Do not turn this programme on when there is something inside the product. When you attempt to operate, the product automatically senses that there is load inside, and may quit or resume the programme as per the model of your product. An effective cleaning is not achieved if the programme is resumed.

• Mieszane

Use to wash your cotton and synthetic laundry items together without sorting them.

• Underwear

You can use this programme to wash delicate garments that are suitable for hand wash and delicate women's underwear. Small amount of garments must be washed in a washing net. Hooks, buttons etc. must be done up and zips must be zipped up.

• Outdoor/Sports

You can use this programme to wash sports and outdoors garments that contain cotton/synthetics mix and waterproof fabric such as Gore-Tex etc. It makes sure your garments are washed gently thanks to special rotating movements.

• 20°C

You can wash your lightly soiled cotton laundry in this program.

• Cold Wash

Use to wash your medium dirty and durable cotton/synthetic laundry. Thanks to the washing algorithm specially developed for the program, effective washing is ensured without exposing the laundry to high temperatures.

• Program z aplikacji

This is a special programme that allows you to download different programmes when you want to. At the start, there is a programme you can see with the HomeWhiz application as default. However, you can use the HomeWhiz application to se-

lect a programme from the predetermined programme set, and then change and use it.

i If you want to use HomeWhiz feature and Remote Control function, you must select Downloaded Programme. Detailed information can be found in HomeWhiz Feature and Remote Control Function.

• Towel

Use this programme to wash durable cotton laundry such as towels. Load the towels into the machine paying attention to place them in a way that they will not contact the door gasket or the glass.

6.6 Temperature Selection

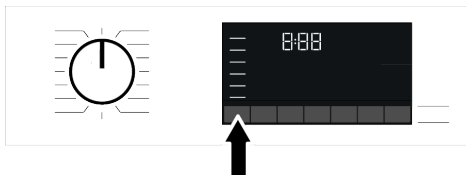

Whenever a new programme is selected, the recommended programme temperature for the programme appears on the temperature indicator. It is possible that the recommended temperature value is not the maximum temperature that can be selected for the current programme.

Press the Temperature Adjustment button to change the temperature. Temperature decreases gradually.

i No change can be made in programmes where temperature adjustment is not allowed.

You can also change the temperature after the washing starts. This change can only be made if the washing steps allow it.

i If you scroll to cold wash option and press Temperature Adjustment button again, the recommended maximum temperature for the selected programme appears on the display. Press the Temperature Adjustment button again to decrease the temperature.

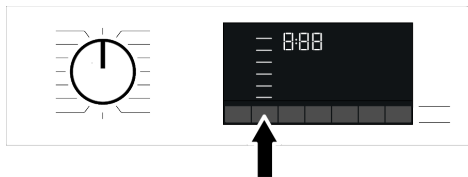

6.7 Spin Speed Selection



Whenever a new programme is selected, the recommended spin speed of the selected programme is displayed on the Spin Speed indicator. It is possible that the recommended spin speed value is not the maximum spin speed that can be selected for the current programme.

Press the Spin Speed Adjustment button to change the spin speed. Spin speed decreases gradually.

Then, depending on the model of the

product, "Rinse Hold"  and "No Spin"  options appear on the display.

If you are not going to unload your laundry immediately after the programme completes, you can use Rinse Hold function in order to prevent them from getting wrinkled when there is no water in the machine.

This function holds the laundry in the final rinsing water. If you want to spin your laundry after the Rinse Hold function:

1. Adjust the Spin Speed.
2. Press Start / Pause. The programme will resume. Machine drains the water and spins the laundry.

If you want to drain the water at the end of the programme without spinning, use No Spin function.



No change can be made in programmes where spin speed adjustment is not allowed.

You can change the spin speed after the washing starts if the washing steps allow it. Changes cannot be made if the steps do not allow it.

Soaking

If you are not going to unload your clothes immediately after the programme completes, you can use rinse hold function to

keep your laundry in the final rinsing water in order to prevent them from getting wrinkled when there is no water in the machine. Press Start/Pause button after this process if you want to drain the water without spinning your laundry. Programme will resume and complete after draining the water.

If you want to spin the laundry held in water, adjust the Spin Speed and press Start/Pause button. The programme will resume. Water is drained, laundry is spun and the programme is completed.

6.8 Auxiliary Function Selection

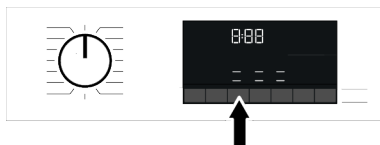

Select the desired auxiliary functions before starting the programme. Whenever a programme is selected, icons of the auxiliary function symbol that is selected together with it illuminate.



When an auxiliary function button that cannot be selected with the current programme is pressed, the product will make a warning sound. Some functions cannot be selected together. If a second auxiliary function conflicting with the first one is selected before starting the machine, the function selected first will be cancelled and the second auxiliary function selection will remain active. For example, if you want to select Quick Wash after you have selected the Additional Water, Additional Water will be cancelled and Quick Wash will remain active.

An auxiliary function that is not compatible with the programme cannot be selected. (See "Programme and consumption table") Some programmes have auxiliary functions that must be operated simultaneously. Those functions cannot be cancelled. The frame of the auxiliary function will not be illuminated, only inner area will be illuminated.

6.8.1 Auxiliary Functions

• Fast/Intensive (Szybki/Intensywne)

You can shorten or extend the programme duration with this function. Depending on the programme selection, there may be differences in time increases and decreases. In case the FAST or INTENSIVE LED is not lit, the appropriate programme duration is shown for your normally soiled clothes/laundry.

Depending on the programme selection, the Intensive feature can be selected automatically. In this case, the Intensive LED on the panel will be lit. You can use the Intensive selection to achieve a better washing performance when washing heavily soiled laundry.

You can reduce the time for your lightly soiled laundry by pressing the Fast/Intensive button in the programmes which come

with intense being selected. When you press the button once, the LED will turn off and you will reach the appropriate programme duration for your normally soiled clothes/laundry. When you press the same button a second time, the fast LED will light up, the time will decrease a little and it will show the minimum programme duration, which is suitable for your less soiled laundry. The duration of programmes may shorten by 50% when this function is selected. Thanks to optimized washing steps, high mechanical agility and optimal water consumption, high washing performance is achieved despite the shorter duration.

• Steam (Para)

This function helps to reduce the creases in your cotton, synthetic and mixed clothes, shorten the ironing time and remove the dirt by softening.

* Under conditions where the steam function is applied at the end of the programme, your laundry may be warmer at the end of the washing. This is expected within the programme working conditions.



When you activate the steam function, do not use liquid detergent if there is no liquid container or liquid detergent dosing feature. There is the risk of staining of the clothes.

• Przepływ wody

This auxiliary function key allows you to select the additional functions of Water Saving, Pre-Wash, and Extra Rinse or Extra water depending on the model of your machine. You can find detailed information about the selection in the description of the respective auxiliary function.

• Water Saving

Select this function by pressing the Water Mode auxiliary function key once for all programs indicated as selectable in the Programme and Consumption table.

This function is intended for lightly soiled laundry that requires only a small amount of detergent (see "Tips for Correct Washing"). It enables environmentally friendly

washing by reducing the amount of water used, without compromising on washing performance.

• Extra Rinse

You can use this function for all programs indicated as selectable in the Program and Consumption table. Select this function by pressing the Water Mode key twice for programs where the additional Water Saving function can be selected, or by pressing the Water Mode key once for programs where the additional Water Saving function cannot be selected.

This function enables the product to make additional rinsing in addition to the one already made after the main wash. Thus, the risk for sensitive skins (babies, allergic skins, etc.) to be effected by the minimal detergent remnants on the laundry can be reduced.

• Remote Control

You can use this auxiliary function button to connect your product to smart devices. For detailed information, see HomeWhiz Feature and Remote Control Function.

• Customized Program

This auxiliary function can only be used for Cotton and Synthetic programmes together with the HomeWhiz application. If this function is activated under the HomeWhiz "Personalize" menu, you can add up to five additional rinsing steps to the program. You can select and use some auxiliary functions even though they are not found on your product. You can increase and decrease the time of the Cotton and Synthetic programmes within a safe range.



When the Specialised Programme auxiliary function is selected, the washing performance and energy consumption will be different than the declared value.

6.8.2 Functions/Programmes Selected by Pressing the Function Keys for 3 Seconds

• Fresh Care

This function is selected when the relevant Auxiliary function button is pressed and held for 3 seconds and the programme follow-up light for the relevant step turns on. When the function is selected, the drum rotates for up to 8 hours for preventing the laundry from creasing at the end of the programme. You can cancel the programme and take your laundry out at any time during the 8-hour duration. Press the function selection button or the product on/off button to cancel the function. The programme follow-up light will remain on until the function is cancelled, or the step is complete. If the function is not cancelled, it will be active in the subsequent washing cycles as well.

• Prewash

This function can be selected by pressing and holding the related auxiliary function button for 3 seconds.

A Prewash is only worthwhile for heavily soiled laundry. Not using the Prewash will save energy, water, detergent and time.

• Soaking

This function can be selected by pressing and holding the related auxiliary function button for 3 seconds.

The Soaking in Water auxiliary function ensures that the stains that have penetrated into the laundry are cleaned better by soaking the laundry in detergent water before the washing process starts.

• Child Lock

Use Child Lock function to prevent children from tampering with the product. Thus you can avoid any changes in a running programme.

i You can switch on and off the product with On / Off button when the Child Lock is active. When you switch on the product again, programme will resume from where it has stopped. When the Child Lock is enabled, an audio warning will be given if the buttons are pressed. Audio warning will be cancelled if the buttons are pressed five times consecutively.

To activate the child lock:

Press and hold the related auxiliary function button for 3 seconds. After the countdown as "3-2-1" on the display is over, Child Lock symbol appears on the display. When this warning is displayed, you can release the Auxiliary Function button 3.

To deactivate the child lock:

Press and hold the related auxiliary function button for 3 seconds. After the countdown as "3-2-1" on the display is over, Child Lock symbol disappears.

• Wireless Connection

You can match your machine and your smart devices with the wireless connection. This way, you can use your smart device to get information about your machine and control it.

To activate wireless connection:

Press and hold Remote Control button for 3 seconds. After countdown "3-2-1" on the display ends, "On" symbol appears. When this notification is displayed stop pressing the remote control button. The wireless connection icon blinks when the product is connecting the internet. If connection is successful, icon will remain on.

To deactivate wireless connection:

Press and hold Remote Control button for 3 seconds. Countdown "3-2-1" will be displayed, and then "Off" symbol will appear on the display.

i To be able to enable wireless connection, machine setup should be completed through HomeWhiz application. After setup, wireless connection will be enabled automatically if you press "Remote Control" button.

6.9 End Time

Time display

When the end time function is selected, the remaining time until the programme starts is shown in hours such as 1h, 2h, and the remaining time to complete the programme after your programme starts is shown in hours and minutes as in the 01:30 example.

i Programme duration may differ from the values in section "Programme and consumption table" depending on the water pressure, water hardness and temperature, ambient temperature, amount and the type of laundry, auxiliary functions selected and the changes at the mains voltage.

i After a certain period when the end time function is activated, the machine switches to stand-by mode and some LEDs on the display are turned off. LEDs are illuminated in case of any user entry.

With the End Time function, the end time of the programme may be set up to 24 hours. After pressing End Time button, the programme's estimated ending time is displayed. If the End Time is set, End Time indicator is illuminated.

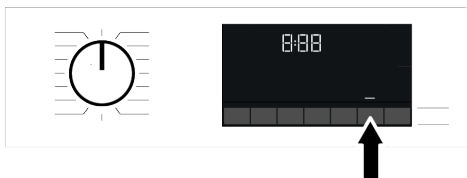

In order for the End Time function is activated and the programme is completed at the end of the specified time, you must press Start/Pause button after adjusting the time.

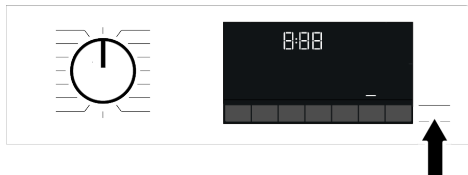

If you want to cancel the End Time function, turn the machine off and on by turning the program selection knob to the On/Off position.



When you have activated the End Time function, do not add liquid detergent in the powder detergent compartment no 2. There is the risk of staining of the clothes

1. Open the loading door, place the laundry and put detergent, etc.
2. Select the washing programme, temperature, spin speed and, if required, the auxiliary functions.
3. Set the End Time of your choice by pressing the End Time button. End Time indicator lights.
4. Press Start / Pause. Time countdown starts.



Additional laundry can be added into the machine during the End Time countdown. At the end of the countdown, End Time indicator turns off, washing cycle starts and the time of the selected programme appears on the display.

6.10 Starting the Program

1. Press the Start/Pause button for 1 second to start the program.
2. The Start/Pause button's dim light now becomes steady, indicating that the program has started.

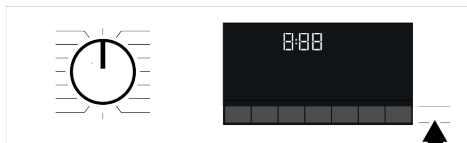

3. The loading door is locked. After the loading door is locked, the door lock symbol appears on the screen.

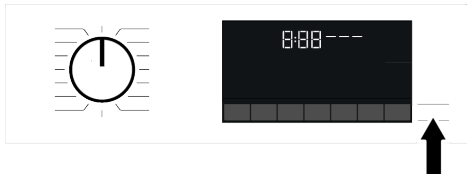

4. The program follow-up indicator lights on the screen show the current program step.

6.11 Loading Door Lock

There is a locking system on the loading door of the machine that prevents opening of the loading door in cases when the water level is unsuitable.

"Door Locked" symbol appears on the display when the loading door is locked.



If the Remote Control Function is selected, the door will be locked. In order to open the door you must deactivate Remote Control Function by either pressing the Remote Control button or changing the programme position.

Opening the loading door in case of power failure:



In case of power failure, you can use the loading door emergency handle under the pump filter cap to open the loading door manually.



To avoid any water overflow before opening the loading door, make sure there is no water left inside the product.

1. Turn off and unplug the product.
2. Open the pump filter lid.

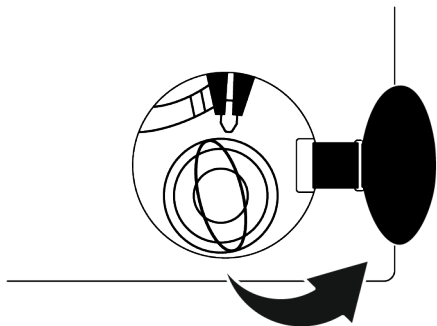

3. Pull down the loading door emergency handle with a tool and release. Then open the loading door.
4. If the loading door does not open then repeat the previous step.

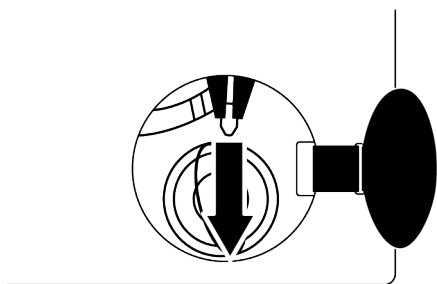

6.12 Changing Selections After Program Starts

Adding laundry after the program has started :

When you press the Start/Pause button, if the water level in the machine is appropriate, the door lock is deactivated and the door opens for you to add laundry. When the door lock is deactivated, the door lock symbol on the screen disappears. After adding laundry, close the door and press the Start/Pause button again to continue washing.

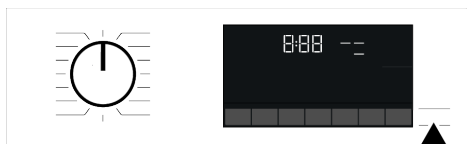

If the water level in the machine is insufficient when you press the Start/Pause button, the door lock cannot be deactivated and the door lock icon on the display will continue to appear.

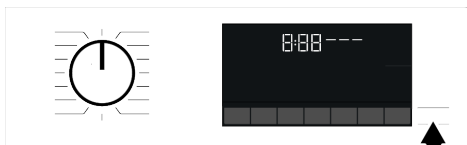

 If the water temperature inside the machine is above 50°C, you cannot disable the door lock for safety reasons (even if the water level is suitable).

Putting the machine into pause mode:

To pause the washing machine, press and hold the Start/Pause button for 1 second. The pause symbol will flash on the display.

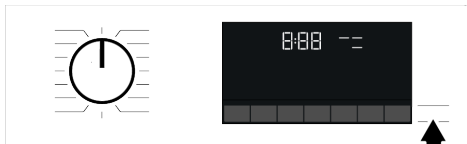

Changing the program selection after the program has started:

If Child Lock is not active, the program can be changed while the current program is running. This will cancel the current program.

 The selected program starts over.

Changing auxiliary function, speed and temperature settings:

Depending on the step the program has reached, you can disable or enable auxiliary functions. See "Auxiliary function selection"

You can also change the spin speed and temperature settings. See "Spin speed selection" and "Temperature selection".

 If the water temperature inside the machine is high or the water level is above the cover line, the loading door will not open.

6.13 Cancelling the Programme

The programme is cancelled when programme selection knob is turned to a different programme or product is turned off and on again using the programme selection knob.

 If you turn the programme selection knob when the Child Lock is enabled, the programme will not be cancelled. You should cancel the Child Lock first.

If you want to open the loading door after you have cancelled the programme but if it is not possible to open the loading door since the water level in the product is above the loading door baseline, then turn the Programme Selection knob to Pump+Spin programme and drain the water in the product.

6.14 End of Programme

End symbol appears on the display when the programme is completed.

If you do not press any button for 10 minutes, the product will switch to OFF mode. Display and all indicators are turned off.

Completed programme steps will be displayed if you press On/Off button.

6.15 HomeWhiz Feature and Remote Control Function

You can check your washing machine from smart devices and get information about the status of your machine thanks to the HomeWhiz function. You can carry out many operations on your machine from your smart device by using the HomeWhiz

application. Moreover, you can use certain properties only with the HomeWhiz Function.

You must download the HomeWhiz application from the app store of your smart device to use the Wifi feature of your machine.

To use the app, make sure your smart device is connected to the internet.

If you are using the app for the first time, complete user account registration by following the directions on the app. You can use all HomeWhiz featured products in your home through this account after registration is complete.

The , Bluetooth of your smart device should be on and your device should be connected to the internet during setup. Your smart device should be close to the washing machine. After the setup, the Bluetooth can be turned off or your smart device does not need to be close to the washing machine. You may use your product provided that your smart device is connected to internet. You can tap the "Devices" tab in the application to view appliances paired with your account. You may perform the user pairing operation of these products on this page. After the app is setup, with the HomeWhiz Function, your washing machine can give you instant status notifications via your smart device.

Your washing machine will send you notifications over HomeWhiz application in the following cases:

- At the end of the programme,
- When the door of the washing machine is opened,
- In case of water cut warning,
- In case of security warning,

 To utilize the HomeWhiz feature, ensure that the HomeWhiz app is installed on your smart device and that your washing machine is connected to your home Wi-Fi network. When your washing machine is not connected to the network, it operates like a machine without HomeWhiz function.

Your product shall run with a connection to the wireless network in your home network. The controls made by means of the application will be enabled through this network. Therefore, the wireless signal strength near the machine's location must be adequate.

Operates at HomeWhiz 2.4 GHz frequency band.

Please visit www.homewhiz.com link to learn which Android and IOS versions are supported by HomeWhiz application.



All safety measures described in the "**GENERAL SAFETY INSTRUCTIONS**" titled section of the user manual are also valid for remote operation with HomeWhiz function.

6.15.1 HomeWhiz Setup

A connection should be set between your product and the app in order for the app to function. Follow the steps below to establish this connection.

1. If you are adding a device for the first time, touch "Appliances" tab on the HomeWhiz Application. Select "ADD APPLIANCE" (touch here for setting up a new appliance) button in the upper right corner. Perform the setup by following both the steps below and the steps in the HomeWhiz Application.
2. To start the setup, make sure that your machine is turned off. Press and hold the Temperature button and the Remote Control Function button simultaneously for 3 seconds to switch your machine to HomeWhiz setup mode.

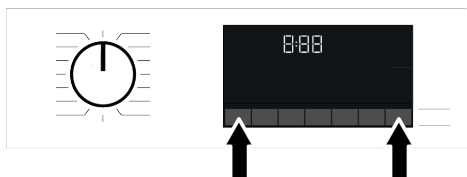

3. When in HomeWhiz setup mode, an animation appears on the screen and the Wireless Connection icon flashes until your machine connects to the internet. Only programme knob will be active in this mode. Other buttons will be inactive.

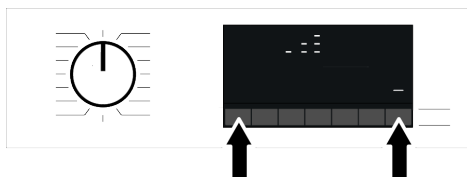

4. Follow the instructions on the display of HomeWhiz application.
5. Wait until the installation is complete. When setup is complete, give your washing machine a name. Now, you see the product you have added in the HomeWhiz Application.



Your washing machine will automatically turn off if you cannot realize the setup successfully within 5 minutes. In this case, you have to start the setup process all over again. If the problem continues, please contact the Authorised Service.

You can use your washing machine with more than one smart device. To do this, download the HomeWhiz app on the other smart device as well. When you launch the app, you will need to log in with the account you previously created and paired with your washing machine. Otherwise, please read "Setting up a washing machine that is connected to someone else's account".

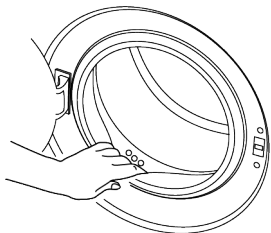

HomeWhiz Application may require you to type the product number shown on the product label. You can find the product label inside the appliance door. The product number is located on this label.



6.15.2 Setting up a Washing Machine Connected to Someone Else's Account

If the washing machine you want to use was previously introduced to the system with someone else's account, you must establish a new connection between your HomeWhiz Application and the product.

1. Download HomeWhiz Application on the new smart device you want to use.
2. Create a new account and log in to this account on the HomeWhiz app.
3. Follow the steps described in HomeWhiz Setup Setup and proceed with the setup procedure.



Given that your product's HomeWhiz Feature and Remote Control functionality operate via either Bluetooth or Wi-Fi technology, depending on your product model, it's important to note that only one HomeWhiz application can control your product at any given moment.

6.15.3 Deleting the HomeWhiz Account Match

Follow the following steps in order to delete a washing machine previously matched with someone else's account.

1. Turn on your machine using the program button.
2. When your machine is running, push and hold the Remote Control Function button and End Time Setting buttons for 5 seconds.

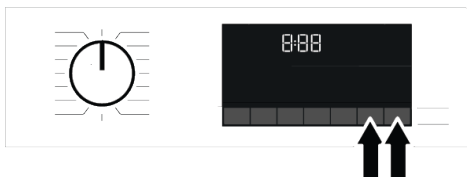

3. You will hear warning sound from the product to notify your request after the countdown on the screen. Deleting the match will take a few seconds.

After this operation, you cannot use the HomeWhiz function of your washing machine until you do another setup.

Your product does not need to be connected to the internet in order to delete an account matching. Your request will be received. This matching will be automatically deleted when the product is first connected to the internet.

6.15.4 Remote Control Function and Its Use

After HomeWhiz setup, Wireless Connection will automatically turn on. To activate or deactivate the wireless connection, please see "Wireless Connection".

If you turn off and on your machine while Wireless Connection is active, it will automatically reconnect. In cases of changing your network password or turning the modem off, the wireless connection will automatically turn off. For this reason, you will need to turn on the Wireless Connection again if you want to use the Remote Control function.

You can check the Wireless Connection symbol on the display to track your connection status. If the symbol is continuously on, it means you have internet connection. If the symbol is blinking, it means the machine is trying to connect. If the symbol is off, you have no connection.



When the wireless connection is on in your product, Remote Control function will be selectable.

If the Remote Control function cannot be selected, check the connection status. If the connection cannot be established, repeat the initial setup settings on the appliance.

If you want to control your washing machine remotely, you must activate the remote control function by pressing the Remote Control button on the control panel. Once access is established to the product, you will see a screen similar to the one below.

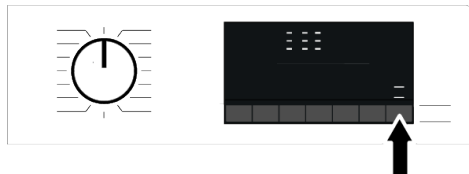

When the Remote Control is enabled, you can only manage the machine, turn it off and follow the status through your washing machine. And all functions except child lock can be managed through the application.

You can follow whether the Remote Control function is on or off through the function indicator on the display.

If the Remote Control function is Off, all the operations are handled on the washing machine and only status follow-up is allowed on the application.

Remote Control function may not be activated if the remote connection is off or the product door is on.

Once activated, the remote control function on your washing machine remains active unless specific circumstances apply. This feature enables you to control your ma-

chine via the internet, regardless of whether the machine is turned on or off, and regardless of your location.

In certain cases, it deactivates itself for safety reasons:

- When your washing machine undergoes a power interruption.
- When the door of the washing machine is opened.
- When programme knob is turned and a different programme selected or appliance is turned off.

6.15.5 Troubleshooting

Do the following if you have a problem with controlling or connection. Observe whether the problem persists or not after the action you have performed.

1. Check whether your smart device is connected to the relevant home network.
2. Restart the product application.
3. Turn Bluetooth or Wi-Fi off and on via the control panel, depending on the model of your product.
4. If the connection cannot be established with the above processes, repeat the initial set-up settings on the washing machine.

If the problem persists, consult an Authorised Service Agent.

6.15.6 HomeWhiz Consumption Values Display

Your product has a consumption management feature. The capabilities of this feature may vary between different product models, encompassing functionalities such as energy consumption monitoring, water usage tracking, and more. For this feature to work, your product must be added to HomeWhiz and connected to the internet. With this feature, you can track your smart product's consumption data over various time intervals and benefit from tailored suggestions aimed at reducing consumption.

i Please note that the consumption data displayed in the HomeWhiz application is intended for informational purposes only and may not accurately reflect actual usage. The values specified on the product label are obtained under standardized laboratory conditions. Be aware that your actual consumption figures may fluctuate based on individual usage patterns and varying climatic conditions.

7 Maintenance and Cleaning

i Please read the “Safety Instructions” section first!

Service life of your product extends and frequently experienced problems will be reduced if it is cleaned at regular intervals.

7.1 Cleaning the Detergent Drawer

Clean the detergent drawer at regular intervals (once every 4 to 5 wash) as mentioned below to prevent accumulation of powder detergent.

Clean the syphon if excess amounts of water and fabric softener mixture remains in the softener compartment.

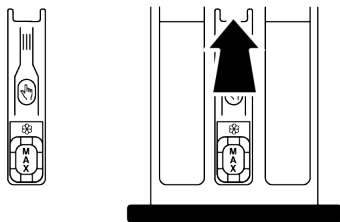

1. Press the marked part of the syphon within the softener compartment and then pull the drawer towards yourself to take it out.
2. Lift and remove the syphon from behind as shown.
3. Rinse drawer and syphon in the sink with plenty of warm water. Use gloves or suitable brush to prevent contact of residues in the drawer with your skin.

4. Firmly fit the syphon and the drawer back after cleaning.

7.2 Cleaning the Loading Door and the Drum

For products with drum cleaning programme, please see the Operating the product section.

i Repeat Drum Cleaning process in every 2 months.
NOTICE: Use an anti-limescale suitable for the washing machines.

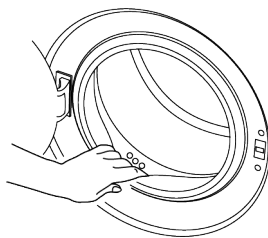

After every washing make sure that no foreign substance is left in the product. If the holes on the door gasket shown in the figure is blocked, open the holes using a toothpick. Foreign metal substances will cause rust stains in the drum. Clean the stains on the drum surface by using cleaning agents for stainless steel. Never use steel wool or wire wool. These will damage the painted, chrome coated and plastic surfaces.

We recommend you to wipe the door gasket with a dry and clean cloth at the end of the programme. This will remove residues on the door gasket in your product and prevent formation of malodours.

7.3 Cleaning the Body and Control Panel

Wipe the body of the product with soapy water or non-corrosive mild gel detergents as necessary, and dry with a soft cloth. Use only a soft and damp cloth to clean the control panel. Do not use cleaning products that contain bleach

7.4 Cleaning the Water Intake Filters

There is a filter at the end of each water intake valve at the rear of the product and also at the end of each water intake hose where they are connected to the tap. These filters prevent foreign substances and dirt in the water to enter the product. Filters should be cleaned if they are dirty.

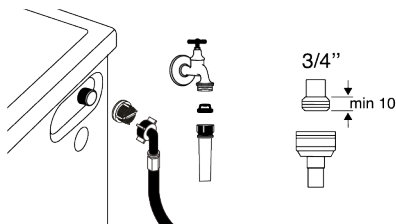

1. Close the taps.
2. Remove the nuts of the water intake hoses to access the filters on the water intake valves and clean them with an appropriate brush. If the filters are too dirty, remove them from their places with a pliers and clean in this way.
3. Take out the filters on the flat ends of the water intake hoses together with the gaskets and clean thoroughly under running water.
4. Replace the gaskets and filters carefully and tighten their nuts by hand.

7.5 Draining Remaining Water and Cleaning the Pump Filter

The filter system in your product prevents solid items such as buttons, coins and fabric fibres clogging the pump impeller during draining of washing water. Thus, the water will be drained without any problem and the service life of the pump will extend.

If the product fails to drain water inside it, the pump filter is clogged. Filter must be cleaned whenever it is clogged or in every 3 months. Water must be drained off first to clean the pump filter.

In addition, prior to transporting the product (e.g., when moving to another house) water should be drained completely.



NOTE:

Foreign substances left in the pump filter may damage your product or may cause noise problem.

If you live in areas prone to frost, remember to turn off the water tap, disconnect the main hose, and drain the water from the product when it's not in use.

After each use, turn off the tap to which the mains hose is connected.

In order to clean the dirty filter and drain the water:

1. Unplug the product to cut off the supply power.



Temperature of the water inside the product may rise up to 90 °C. To avoid the risk of scalding, clean the filter after the water inside the product is cooled down.

2. Open the filter cover.

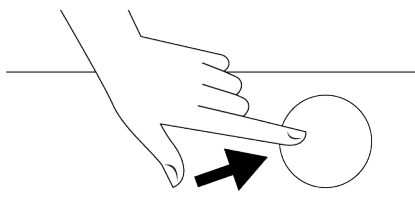

- Follow the below procedures in order to drain water.

If the product does not have an emergency water draining hose, in order to drain the water:

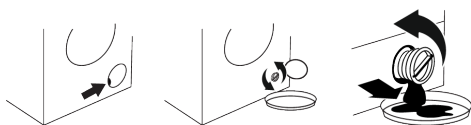

- Place a large container at the end of the hose to collect the water from the filter.
- When the pump filter starts leaking water loosen it by turning (opposite clockwise). Fill the running water to the container you placed in front of the filter. Keep a cloth ready to clean the water that may spill.

8 Troubleshooting



Please read the "Safety Instructions" section first!

Programmes do not start after the loading door is closed.

- Start / Pause / Cancel button is not pressed. >>> Press Start / Pause / Cancel button.
- It may be difficult to close the loading door in case of excessive loading. >>> Reduce the amount of laundry and make sure that the loading door is closed properly.

Programme cannot be started or selected.

- The product has switched to self-protection mode due to a supply problem (line voltage, water pressure, etc.). >>> Depending on the product model, select another program by turning the Program Selection button or pressing and holding the On/Off button for 3 seconds to cancel the program. Previous programme will be cancelled. See Cancelling the Programme [▶ 72]

Water inside the product.

- Some water has remained in the product due to the quality control processes in the production. >>> This is not a failure; water is not harmful to the product.

- Completely turn and remove the pump filter when the water in the product leaks out.

- Clean any residues inside the filter as well as fibres, if any, around the pump impeller region.
- Replace the filter.
- If the filter cap is composed of two pieces, close the filter cap by pressing on the tab. If it is one piece, seat the tabs in the lower part into their places first, and then press the upper part to close.

The product does not take water in.

- Tap is turned off. >>> Turn on the taps.
- Water inlet hose is bent. >>> Flatten the hose.
- Water inlet filter is clogged. >>> Clean the filter.
- Loading door is not closed. >>> Close the door.

The product does not drain water.

- Water drain hose is clogged or twisted. >>> Clean or flatten the hose.
- Pump filter is clogged. >>> Clean the pump filter.

Product vibrates or makes noise.

- Product is standing unbalanced. >>> Adjust the stands to balance the product.
- A hard substance has entered into the pump filter. >>> Clean the pump filter.
- Transportation safety bolts are not removed. >>> Remove the transportation safety bolts.
- Laundry quantity in the product is too little. >>> Add more laundry to the product.
- Excessive laundry is loaded in the product. >>> Take out some of the laundry from the product or distribute the load by hand to balance it homogeneously in the product.

- Product is leaning on a rigid item. >>> Make sure that the product is not leaning on anything.

There is water leaking from the bottom of the product.

- Water drain hose is clogged or twisted. >>> Clean or flatten the hose.
- Pump filter is clogged. >>> Clean the pump filter.

Product stopped shortly after the programme started.

- Product has stopped temporarily due to low voltage. >>> Product will resume running when the voltage restores to the normal level.

Product directly drains the water it takes in.

- Draining hose is not at adequate height. >>> Connect the water draining hose as described in the user manual.

No water can be seen in the product during washing.

- Water is inside the invisible part of the product. >>> This is not a failure.

Loading door cannot be opened.

- Loading door lock is activated because of the water level in the product. >>> Drain the water by running the Pump or Spin programme.
- Product is heating up the water or it is at the spinning cycle. >>> Wait until the programme completes.
- Loading door may be stuck because of the pressure it is subjected to. >>> Hold the handle and push and pull the loading door to release and open it.
- If there is no power, loading door of the product will not open. >>> To open the loading door, open the pump filter cap and pull down the emergency handle positioned at the rear side of the said cap. See Loading Door Lock [► 70]

Washing takes longer than specified in the user manual. (*)

- Water pressure is low. >>> Product waits until taking in adequate amount of water to prevent poor washing quality due to the decreased amount of water. Therefore, the washing time extends.
- Voltage is low. >>> Washing time is prolonged to avoid poor washing results when the supply voltage is low.
- Input temperature of water is low. >>> Required time to heat up the water extends in cold seasons. Also, washing time can be lengthened to avoid poor washing results.
- Number of rinses and/or amount of rinsing water have increased. >>> Product increases the amount of rinsing water when good rinsing is needed and adds an extra rinsing step if necessary.
- Excessive foam has occurred and automatic foam absorption system has been activated due to too much detergent usage. >>> Use recommended amount of detergent.

Programme duration does not countdown. (On models with display) (*)

- Timer may stop during water intake. >>> Timer indicator will not countdown until the product takes in adequate amount of water. The product will wait until there is sufficient amount of water to avoid poor washing results due to lack of water. Timer indicator will resume countdown after this.
- Timer may stop during heating step. >>> Timer indicator will not countdown until the product reaches the selected temperature.
- Timer may stop during spinning step. >>> Automatic unbalanced load detection system is activated due to the unbalanced distribution of the laundry in the product.

Programme duration does not countdown. (*)

- There is unbalanced load in the product. >>> Automatic unbalanced load detection system is activated due to the unbalanced distribution of the laundry in the product.

Product does not switch to spinning step. (*)

- There is unbalanced load in the product. >>> Automatic unbalanced load detection system is activated due to the unbalanced distribution of the laundry in the product.
- The product will not spin if water is not drained completely. >>> Check the filter and the draining hose.
- Excessive foam has occurred and automatic foam absorption system has been activated due to too much detergent usage. >>> Use recommended amount of detergent.

Washing performance is poor: Laundry turns gray. ()**

- Insufficient amount of detergent has been used over a long period of time. >>> Use the recommended amount of detergent appropriate for water hardness and the laundry.
- Washing has been made at low temperatures for a long time. >>> Select the proper temperature for the laundry to be washed.
- Insufficient amount of detergent is used with hard water. >>> Using insufficient amount of detergent with hard water causes the soil to stick on the cloth and this turns the cloth into gray in time. It is difficult to eliminate graying once it happens. Use the recommended amount of detergent appropriate for water hardness and the laundry.
- Excessive amount of detergent is used. >>> Use the recommended amount of detergent appropriate for water hardness and the laundry.

Washing performance is poor: Stains persist or the laundry is not whitened. ()**

- Insufficient amount of detergent is used. >>> Use the recommended amount of detergent appropriate for water hardness and the laundry.
- Excessive laundry is loaded in. >>> Do not overload the product. Load with amounts recommended in the "Programme and consumption table".
- Wrong programme and temperature were selected. >>> Select the proper programme and temperature for the laundry to be washed.
- Wrong type of detergent is used. >>> Use original detergent appropriate for the product.
- Excessive amount of detergent is used. >>> Put the detergent in the correct compartment. Do not mix the bleaching agent and the detergent with each other.

Washing performance is poor: Oily stains appeared on the laundry. ()**

- Regular drum cleaning is not applied. >>> Clean the drum regularly. For this procedure, see Cleaning the Loading Door and the Drum [▶ 76]

Washing performance is poor: Clothes smell unpleasantly. ()**

- Odours and bacteria layers are formed on the drum as a result of continuous washing at lower temperatures and/or in short programmes. >>> Leave the detergent drawer as well as the loading door of the product ajar after each washing. Thus, a humid environment favourable for bacteria cannot occur in the product.

Colour of the clothes faded. ()**

- Excessive laundry was loaded in. >>> Do not load the product in excess.
- Detergent in use is damp. >>> Keep detergents closed in an environment free of humidity and do not expose them to excessive temperatures.
- A higher temperature was selected. >>> Select the proper programme and temperature according to the type and soiling degree of the laundry.

The product does not rinse well.

- The amount, brand and storage conditions of the detergent used are inappropriate. >>> Use a detergent appropriate for the product and your laundry. Keep detergents closed in an environment free of humidity and do not expose them to excessive temperatures.
- Detergent was put in the wrong compartment. >>> If detergent is put in the pre-wash compartment although prewash cycle is not selected, the product can take this detergent during rinsing or softener step. Put the detergent in the correct compartment.
- Pump filter is clogged. >>> Check the filter.
- Draining hose is folded. >>> Check the drain hose.

Laundry became stiff after washing. ()**

- Insufficient amount of detergent is used. >>> Using insufficient amount of detergent for the water hardness can cause the laundry to become stiff in time. Use appropriate amount of detergent according to the water hardness.
- Detergent was put in the wrong compartment. >>> If detergent is put in the pre-wash compartment although prewash cycle is not selected, the product can take this detergent during rinsing or softener step. Put the detergent in the correct compartment.
- Detergent was mixed with the softener. >>> Do not mix the softener with detergent. Wash and clean the drawer with hot water.

Laundry does not smell like the softener. ()**

- Detergent was put in the wrong compartment. >>> If detergent is put in the pre-wash compartment although prewash cycle is not selected product, the can take this detergent during rinsing or softener step. Wash and clean the drawer with hot water. Put the detergent in the correct compartment.

- Detergent was mixed with the softener. >>> Do not mix the softener with detergent. Wash and clean the drawer with hot water.

Detergent residue in the detergent drawer. ()**

- Detergent was put in wet drawer. >>> Dry the detergent drawer before putting in detergent.
- Detergent has gotten damp. >>> Keep detergents closed in an environment free of humidity and do not expose them to excessive temperatures.
- Water pressure is low. >>> Check the water pressure.
- The detergent in the main wash compartment got wet while taking in the prewash water. Holes of the detergent compartment are blocked. >>> Check the holes and clean if they are clogged.
- There is a problem with the detergent drawer valves. >>> Call the Authorised Service Agent.
- Detergent was mixed with the softener. >>> Do not mix the softener with detergent. Wash and clean the drawer with hot water.
- Regular drum cleaning is not applied. >>> Clean the drum regularly. For this procedure, see Cleaning the Loading Door and the Drum [▶ 76]

Too much foam forms inside the product. ()**

- Improper detergents for the product is used. >>> Use detergents appropriate for the product.
- Excessive amount of detergent is used. >>> Use only sufficient amount of detergent.
- Detergent was stored under improper conditions. >>> Store detergent in a closed and dry location. Do not store in excessively hot places.
- Some meshed laundry such as tulle may foam too much because of their texture. >>> Use smaller amounts of detergent for this type of item.

- Detergent was put in the wrong compartment. >>> Make sure you place the detergent in the appropriate compartment.
- Softener is being taken early by the product. >>> There may be problem in the valves or in the detergent drawer. Call the Authorised Service Agent.

Foam is overflowing from the detergent drawer.

- Too much detergent is used. >>> Mix 1 tablespoonful softener and ½ l water and pour into the main wash compartment of the detergent drawer. >>> Put detergent into the product suitable for the programmes and maximum loads indicated in the “Programme and consumption table”. When you use additional chemicals (stain removers, bleaches and etc.), reduce the amount of detergent.

Laundry remains wet at the end of the programme. (*)

- Excessive foam has occurred and automatic foam absorption system has been activated due to too much detergent usage. >>> Use recommended amount of detergent.

(*) The product does not switch to spinning step when the laundry is not evenly distributed in the drum to prevent any damage to the product and to its surrounding environment. Laundry should be rearranged and respun.

(**) Regular drum cleaning is not applied. Clean the drum regularly. See Cleaning the Loading Door and the Drum [▶ 76]



If you cannot eliminate the problem although you follow the instructions in this section, consult your dealer or the Authorised Service Agent. Never try to repair a nonfunctional product yourself.



Check the HomeWhiz section for the relevant troubleshooting information.

9 DISCLAIMER

Some (simple) failures can be adequately handled by the end-user without any safety issue or unsafe use arising, provided that they are carried out within the limits and in accordance with the following instructions (see the “Self-Repair” section).

Therefore, unless otherwise authorized in the “Self-Repair” section below, repairs shall be addressed to registered professional repairers in order to avoid safety issues. A registered professional repairer is a professional repairer that has been granted access to the instructions and spare parts list of this product by the manufacturer according to the methods described in legislative acts pursuant to Directive 2009/125/EC.

However, only the service agent (i.e. authorized professional repairers) that you can reach through the phone number given in the user manual/warranty card or

through your authorized dealer may provide service under the guarantee terms. Therefore, please be advised that repairs by professional repairers (who are not authorized by Whirlpool) shall void the guarantee.

Self-Repair

Self-repair can be done by the end-user with regard exclusively to the following spare parts: door, door hinge and seals, other seals, door locking assembly and plastic peripherals such as detergent dispensers (an updated list is also available in <https://parts-selfservice.europeanappliances.com> as of 1st of March 2021)

Moreover, to ensure product safety and to prevent risk of serious injury, the mentioned self-repair shall be done following the instructions in the user manual for self-repair or which are available in <https://parts-self->

service.europeanappliances.com For your safety, unplug the product before attempting any self-repair.

Repair and repair attempts by end-users for parts not included in such list and/or not following the instructions in the user manuals for self-repair or which are available in <https://parts-selfservice.europeanappliances.com> , might give raise to safety issues not attributable to <https://parts-selfservice.europeanappliances.com> , and will void the warranty of the product.

Therefore, it is highly recommended that end-users refrain from the attempt to carry out repairs falling outside the mentioned list of spare parts, contacting in such cases authorized professional repairers or registered professional repairers. On the contrary, such attempts by end-users may cause safety issues and damage the product and subsequently cause fire, flood, electrocution and serious personal injury to occur.

By way of example, but not limited to, the following repairs must be addressed to authorized professional repairers or registered professional repairers: motor, pump assembly, main board, motor board, display board, heaters etc.

The manufacturer/seller cannot be held liable in any case where end-users do not comply with the above

The spare part availability of the washing machine or washer-dryer that you purchased is 10 years. During this period, original spare parts will be available to operate the washing machine or washer-dryer properly.

How to access the cycle counter

When the appliance is turned off, pressing 1 and 2 auxiliary function buttons are pressed for a long time, a 3-2-1 countdown, and the total washing cycles completed on the appliance is displayed. After the total washing cycle is displayed, the failure codes, if any, are displayed. Check the information on the screen through the table below.

On-screen Information	Cause	Solution
Err	Safety algorithm is run on the appliance.	Wait for the writing to pass. After pressing the auxiliary function buttons 1 and 2, check the on-screen information.
SC	Your complaint is not solved during the check.	Call the authorised service agent.
E5	Pump filter may be clogged.	Clean the pump filter. See "Draining remaining water and cleaning the pump filter" section. Try in spin cycle. If the issue is not resolved, call the service.
E8	The machine may not be taking in water.	<ul style="list-style-type: none"> • Turn on the taps. • Make sure there is no water outage. • Check the water inlet hose connection, if there is any folding on the hose, straighten it. • Clean the pump filter. See "Draining remaining water and cleaning the pump filter" section. • Close the front cover of the machine. Make sure that the cover is locked. Run the machine one more time. If the issue is not resolved, call the service.
E29	The product has switched to self protection mode due to a supply problem (line voltage, water pressure, etc.).	To cancel the programme, turn the Programme Selection knob to select another programme. Previous programme will be cancelled. See "Cancelling the programme" section. If the issue persists, call the service.
E17	Excess foam is present in the machine after the completed cycle.	<ul style="list-style-type: none"> • Store detergent in a closed and dry location. Do not store in excessively hot places. • Use smaller amounts of detergent for porous laundry like tulle. • Use amount of detergent appropriate to the amount of laundry and the level of stain. • Use only sufficient amount of detergent. • Make sure you place the detergent in the appropriate compartment. • Run the Drum Cleaning programme with the machine empty. See "Drum Cleaning" programme If your machine does not include Drum Cleaning programme, you can use Cotton 90C. <ul style="list-style-type: none"> • After running a short programme without detergent, check the machine. If the issue persists, call the service.
E18	Spin cycle is not initiated due to an imbalance of the machine.	Check the laundry inside the machine. The amount of laundry may not be sufficient. Try by increasing the amount of laundry. The laundry may be causing an imbalance; sort out the laundry by hand and distribute evenly inside the appliance. Retry in spin cycle.
E12	There may be water inside the machine.	Unplug the machine. There may be water under the machine. Clean the water under the machine. Plug the machine again. Try running a short cycle. If the issue persists or you see water leaking from one of the hoses, close the valves and call the service.
E27	Check the water drain of the machine.	See "Connecting the drain hose to the drain" section.
E84	BLE connection cannot be established.	Check it, try connecting it. See "HomeWhiz Feature and Remote Control Function" section. If the issue persists, call the service.

