



**OBRIGADO POR TER ADQUIRIDO UM PRODUTO WHIRLPOOL.**  
Para beneficiar de uma assistência mais completa, registe o seu produto em [www.whirlpool.eu/register](http://www.whirlpool.eu/register)



**Leia as instruções de segurança com atenção antes de usar o aparelho.**

## PAINEL DE COMANDOS

- 1 Seletor de programas
- 2 Ligar/Desligar
- 3 Início/Pausa

### Teclas Opções

- 4 FreshCare+
- 5 Som fim Ciclo
- 6 Rápido
- 7 Opções (Manter premido para ver configurações)
- 8 Nível secagem
- 9 Secagem temporizada
- 10 Início retardado

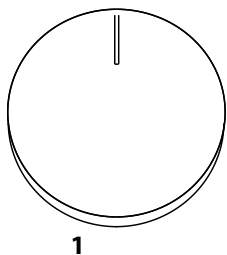

### Teclas de Navegação e Teclas Bloqueadas

- 11 CIMA
- 12 BAIXO
- 13 CONFIRMAR  (Teclas bloqueadas se premido durante muito tempo)

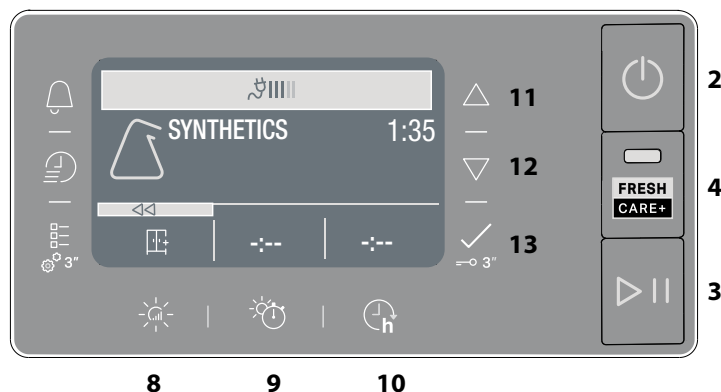

## INDICADORES

**Fase do ciclo:** ☀ Secagem - 🌡 Arrefecimento

🚰 Drenar o tanque de água - 🧼 Limpar o filtro secundário - 🚫 Filtros obstruídos - 🧹 Autolimpeza - 📶 Econonitor

Consulte a secção Problemas e Soluções: 🛠️ Avaria chamada de assistência - DEMO Modo demo

## UTILIZAR PELA PRIMEIRA VEZ

Após ligar o aparelho pela primeira vez, o painel de comandos mostrará automaticamente o menu de seleção do idioma. Com as teclas **CIMA** e **BAIXO** é possível visualizar os idiomas presentes na máquina. Prima a tecla  para confirmar. Não é possível utilizar a máquina sem selecionar o idioma. Assegure-se de que o Tanque de água está corretamente inserido. A máquina de secar deve ser instalada numa divisão com temperatura entre 5 °C e 35 °C para assegurar um funcionamento correto.

Antes de utilizar a sua máquina de secar roupa, verifique que esta esteve numa posição vertical durante pelo menos 6 horas. Se preferir mudar o lado de abertura da porta, chame o Serviço de Assistência (através do número de telefone contido no livrete da garantia).

## UTILIZAÇÃO DIÁRIA

**Após fazê-lo, manterá a sua máquina de secar a funcionar com o MÁXIMO DESEMPENHO:**

- lembre-se de esvaziar o depósito de água após cada ciclo de secagem.

- lembre-se de limpar os filtros após cada ciclo de secagem. Consulte a secção Limpeza e Manutenção.

1. Ligue a máquina de secar à tomada de alimentação elétrica.
2. Abra a porta e introduza as peças de vestuário; consulte sempre as instruções nas etiquetas das peças e as cargas máx. indicadas na secção dos programas. Esvazie os bolsos das peças que pretende secar. Certifique-se de que as peças não ficam presas entre a porta e/ou o filtro da porta. Não carregue a máquina com peças encharcadas. Não seque itens grandes e muito volumosos na máquina.
3. Feche a porta.
4. Prima o botão "Ligar/Desligar".
5. Selecione o programa mais adequado para o tipo de tecido na carga a secar.
6. Selecione as opções, se necessário.
7. Prima o botão "Início/Pausa" para iniciar a secagem.
8. No final do ciclo de secagem, é emitido um alarme sonoro. Um indicador no painel de controlo sinaliza o fim do ciclo. Remova as peças da máquina imediatamente para evitar a formação de vincos.
9. Desligue a máquina premindo o botão "Ligar/Desligar", abra a porta e retire a roupa. Se a máquina não for desligada manualmente, após cerca de um quarto de hora do final do ciclo, o aparelho desliga-se automaticamente para economizar energia. Note que alguns programas/opções estão de acordo com o sistema "Antirrugas". Isto significa que, durante algumas horas após o término do ciclo de secagem, o tambor roda em intervalos regulares para evitar a formação de vincos.

Em caso de falha de energia, é necessário pressionar o botão "Início/Pausa" para reiniciar o ciclo.

### Econonitor

Este indicador mostra o nível de energia consumida segundo o programa e as opções configuradas. O consumo é proporcional ao número de linhas presentes no display, ao lado do ícone do econonitor.

## ABERTURA DA PORTA DURANTE O CICLO

É possível verificar a roupa durante o ciclo de secagem e quaisquer peças de vestuário já secas podem ser retiradas, enquanto a secagem continua para as restantes peças. Depois de fechar a porta, pressione o botão "Início/Pausa" para retomar o funcionamento da máquina. Mantenha a porta fechada até ao final do ciclo para economizar tempo e energia.

## NAVEGAÇÃO

É possível percorrer os menus disponíveis com as teclas "CIMA" e "BAIXO".

- Prima a tecla  para confirmar a escolha.
- Prima a tecla de opções, no símbolo , se presente no display, para voltar atrás.

**Se não for confirmada nenhuma escolha, após cerca de 10 segundos, o display retorna à página principal.**

## CONFIGURAÇÕES

Para entrar no menu das configurações, mantenha premida a respetiva tecla por alguns segundos.

- **Idioma** mostra os idiomas disponíveis no display.
- **Sons** permite habilitar ou desabilitar os sons (alguns sons, por exemplo, as sinalizações de mau funcionamento, permanecem todavia ativos).
- **Brilho** é possível regular a luminosidade do display.
- Configurações de **Fábrica** permite repor as configurações de fábrica. Depois de ter selecionado a configuração, mantenha premida a tecla  por alguns segundos.

## ETIQUETAS DE MANUTENÇÃO

Verifique as etiquetas das peças de roupa, especialmente quando é a primeira vez que as coloca na máquina de secar roupa. São indicados a seguir os símbolos mais comuns:

- Pode colocar-se na máquina de secar.
- Não colocar na máquina de secar.
- Secar a alta temperatura.
- Secar a baixa temperatura.

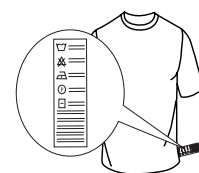



## PROGRAMAS

A duração destes programas depende do peso da carga, do tipo de tecido, da velocidade de centrifugação utilizada na sua máquina de lavar roupa e de outras eventuais opções selecionadas. **Nos modelos com display, a duração dos ciclos é exibida no painel de comandos.** O tempo residual é constantemente monitorizado e modificado durante o ciclo de secagem para mostrar o melhor tempo estimado possível. Opção a utilizar - Se todas as suas cargas nos Ciclos Automáticos forem consistentemente menos secas ou mais secas do que gostaria, pode aumentar ou diminuir o nível de secagem utilizando a opção específica.

 **Eco algodão** **kg Max\***  
Programa de algodão padrão, destinado à secagem de roupa de algodão com humidade normal. O programa mais eficiente em termos de consumo de energia para a secagem de roupa de algodão. Os valores da Etiqueta de Energia baseiam-se neste programa.

**NOTA:** para obter a eficiência energética ideal, seleccione "Seco p/ guardar" utilizando a opção de nível de secagem. Para aumentar o nível de secagem, seleccione "Secagem Extra".

 **Mista** **kg 4**  
Este é o programa ideal para secar tecidos de algodão e sintéticos juntos.

 **Sintética** **kg 4**  
Para secar roupa de fibras sintéticas.

 **Lã** **kg 1**  
Para secar peças de lã. Aconselha-se virar as peças do avesso antes de secar. Deixe secar naturalmente as partes mais pesadas que ficarem ainda húmidas.

 **Delicadas** **kg 2**  
Para secar roupa delicada que necessita de um tratamento mais suave.







 **Cores** **kg 3**  
Programa de secagem delicada para peças coloridas.

 **Roupa de cama** **kg Max\***  
Para secar roupa de cama de algodão.

 **Edredões**  
Para secar peças de roupa volumosas, como um único edredão.

 **Engomar Fácil**  
Este ciclo relaxa as fibras, tornando mais fácil engomar e dobrar a roupa. Adequado para pequenas cargas de roupa de algodão húmido ou seco e tecidos de mistura de algodão. Não utilizar para roupas que ainda estejam molhadas.

 **Mais ciclos**

-  **Microfibra** **kg 2**  
Secagem delicada para peças em microfibra.
-  **Toalhas** **kg Max\***  
Para secar tecidos robustos em algodão, como toalhas de turco.
-  **Roupa Técnica** **kg 4**  
Para secar roupa de desporto e técnica em fibra sintética ou de algodão.
-  **Casacos Penas** **kg 2**  
Para secar casacos de penas restituindo-lhes a suavidade natural (2 casacos).
-  **Tapetes** **kg 3**  
Para secar pequenos tapetes de casa-de-banho ou de cozinha. Não seque tapetes com partes de plástico, pois isso pode causar perigo de incêndio.
-  **Roupa Interior** **kg 2**  
Para secar roupa interior muito delicada. Feche todos os ganchos e fechos antes de secar.
-  **Peluche**  
O ciclo preserva o aspeto original e o brilho do peluche. Antes de colocar para secar, remova todos os acessórios. Cada peça não deve ter mais de 600 g.

 **Desporto** **kg 4**  
Para secar roupa de desporto em fibra sintética ou algodão.

 **Ganga** **kg 3**  
Para secar jeans e outras peças feitas de ganga resistente, como calças e blusões.

 **Camisas** **kg 3**  
Este programa é dedicado a camisas de algodão ou mistas algodão/sintética.

 **Rápido 30'** **kg 0.5**  
Para secar peças de algodão centrifugadas a alta velocidade na máquina de lavar.

 **Refrescar**  
Programa rápido adequado para refrescar fibras e peças através de injeção de ar fresco. Não deve ser utilizado com peças ainda molhadas. Pode ser utilizado com qualquer peso de carga, mas é mais eficaz com cargas reduzidas. O ciclo dura cerca de 20 minutos.

**\*CARGA MÁX. 9 Kg (Carga seca)**

## OPÇÕES

Estes botões permitem-lhe personalizar o programa selecionado de acordo com os seus requisitos pessoais. Nem todas as opções estão disponíveis para todos os programas. Algumas opções podem ser incompatíveis com aquelas que definiu anteriormente; Se assim for, será alertado pelo alarme sonoro e/ou indicadores intermitentes. Se a opção estiver disponível, o indicador dessa opção permanecerá aceso. O programa pode reter algumas opções selecionadas em ciclos de secagem anteriores.

 **Nível secagem**  
Prima várias vezes o respetivo botão para obter um diferente nível de humidade residual na roupa. O display indicará o nível que se está a escolher. Após alguns segundos de inatividade, o display retorna ao menu principal.

 **Seco p/engomar:** secagem muito delicada. Os itens serão engomados com maior facilidade imediatamente após o ciclo.

 **Para pendurar:** um nível indicado para roupas delicadas; prontas para serem penduradas.

 **Para armário:** a roupa está pronta para ser dobrada e arrumada no armário.

 **Secagem extra:** utilizado para peças a serem usadas logo após o fim do ciclo.

 **Secagem temporizada**  
Esta opção permite escolher a duração da secagem. Prima várias vezes o respetivo botão para configurar o tempo desejado para a secagem. Um indicador, no painel de comandos, assinala o tempo a ser definido.

 **Início retardado**  
Esta opção permite programar um atraso relativamente ao início do ciclo. Prima várias vezes o respetivo botão a fim de obter o atraso desejado. Depois de ter atingido o tempo máximo selecionável, premindo a tecla mais uma vez a opção é redefinida. Um indicador, no painel de comandos, assinala o tempo a ser definido. Depois de ter premido a tecla "Início/Pausa": a máquina assinala o tempo que falta para o início do ciclo. No caso de abertura da porta, depois de a ter fechado, é necessário premir novamente a tecla "Início/Pausa".

 **FreshCare+**  
Se a roupa for deixada dentro do tambor após o final do ciclo, poderá estar sujeita a proliferação bacteriana. Esta opção ajuda a evitar que tal aconteça, controlando a temperatura e rodando suavemente o tambor. Esta rotação dura aproximadamente 6 horas após o término do programa. Esta configuração ficará guardada na memória do ciclo anterior. Caso esta opção seja utilizada juntamente com o Início Diferido, será realizado um tratamento para vincos durante esta fase através de rotações periódicas do tambor.

 **Rápido**  
Permite uma secagem mais rápida.

 **Teclas bloqueadas**  
Esta opção torna inacessíveis todos os comandos da máquina, menos a tecla "ligar/desligar".

Com a máquina ligada:  
• para ativar a opção, é preciso manter a tecla premida até se acender o respetivo indicador.

• para desativar a opção, é preciso manter a tecla premida até se apagar o respetivo indicador.  
Esta opção, se selecionada na secagem anterior, permanece na memória.

### Som fim Ciclo

Esta opção ativa um sinal acústico prolongado no fim do ciclo. Ative-a se não tiver a certeza de ouvir o som normal de fim de ciclo. Depois de ter premido a tecla de opções, é possível habilitá-la ou desabilitá-la com as teclas **CIMA** e **BAIXO**. Prima a tecla  para confirmar. Esta opção, se selecionada na secagem anterior, permanece na memória.

### Opções

 Este botão fornece acesso ao menu de opções abaixo.

Percorra as opções com os botões "**CIMA**" e "**BAIXO**" e prima o botão  para confirmar a seleção.

### Delicados

Permite um tratamento mais suave da roupa, reduzindo a temperatura de secagem.

### Antinós

Esta opção executa um movimento de tambor especial que reduz a criação de nós na roupa. Oferece melhores resultados quando utilizada para cargas de roupa mais pequenas.

## LIMPEZA E MANUTENÇÃO

**AVISO: desligue a máquina de secar durante os procedimentos de limpeza e manutenção.**

 **Esvaziamento/Drenagem do Tanque de água após cada ciclo (ver figura A).**

Retire o depósito da máquina de secar e esvazie-o num lavatório ou noutro lugar adequado para a descarga da água, depois volte a posicioná-lo corretamente. Não utilize a máquina de secar sem antes ter montado o depósito no seu lugar.

**Limpeza do filtro primário da porta após cada ciclo (ver figuras B).**

Retire o filtro principal da porta e limpe-o removendo o algodão da superfície do filtro sob água corrente ou utilizando um aspirador.

 **Limpeza do filtro secundário da porta, quando se acende o respetivo indicador (ver figuras C).**

Retire o filtro secundário da porta e limpe-o em todas as suas partes, lavando-o sob água corrente ou aspirando com aspirador de pó.

 **Filtros obstruídos - limpe ambos os filtros da porta (consulte as Figuras B e C).**

**Para um desempenho ótimo, seque todos os filtros antes de os recolocar no lugar.**

**Não utilize a máquina de secar sem antes ter recolocado corretamente todos os filtros nos devidos lugares.**

**Os filtros são componentes fundamentais para a secagem da roupa. Servem para reter o algodão que se forma durante a secagem. No caso de um dos filtros ficar obstruído, o fluxo de ar no interior da máquina de secar ficaria gravemente**

**comprometido: os tempos de secagem seriam maiores, como também o consumo de energia aumentaria, e a máquina de secar poderia ficar danificada. Se estas operações não forem efetuadas corretamente, a máquina de secar pode deixar de funcionar.**

### Autolimpeza

A manutenção do filtro inferior deste modelo é automática. A máquina de secar efetua a limpeza quando os sensores assinalam a necessidade. Neste caso, a máquina continua a trabalhar mesmo que o ciclo de secagem tenha terminado. Um indicador no painel de comandos assinala a manutenção. **Não desligue a máquina durante esta fase.**



### Limpeza da máquina de secar

- As peças metálicas, de plástico e de borracha externas podem ser limpas com um pano húmido.
- Limpe regularmente (a cada seis meses) a grelha de entrada de ar frontal com um aspirador para remover quaisquer resíduos de algodão, sujidade ou poeira. Além disso, remova ocasionalmente quaisquer acumulações de algodão da área dos filtros, utilizando um aspirador.
- Não utilize diluentes ou produtos abrasivos.

## TRANSPORTE E MANUSEAMENTO

Nunca levante a máquina de secar através da parte superior.

1. Desligue a máquina de secar.
2. Retire toda água do depósito de água.
3. Assegure-se de que a porta da máquina e o depósito de água estão bem fechados.

Consumo de energia			
Estado: desligado (Po) - Watts			0.33
Estado: mantido ligado (PI) - Watts			2.00
Programas	Kg	kWh	Minutos
Eco Algodão* 	9	1.64	210
Eco Algodão 	4.5	0.86	120
Sintética	4	0.50	78

\* Programa de referência para a etiqueta energética. Este programa é adequado para a secagem de roupa de algodão com um teor de humidade normal e é o programa mais eficiente em termos de consumo de energia para a secagem de roupa de algodão húmida. (Configuração standard/predefinida inicial).

### Sistema de Bomba de Calor

A bomba de calor contém gases de efeito estufa, contidos numa unidade selada hermeticamente. Esta unidade selada contém 0.43 kg de gás R134a F. GWP = 1430 (1 t CO<sub>2</sub>).

## DESCRIÇÃO DO PRODUTO

1. Tanque de água (A)
2. Grelha de entrada de ar
3. Filtro da porta: primário (B), secundário (C)

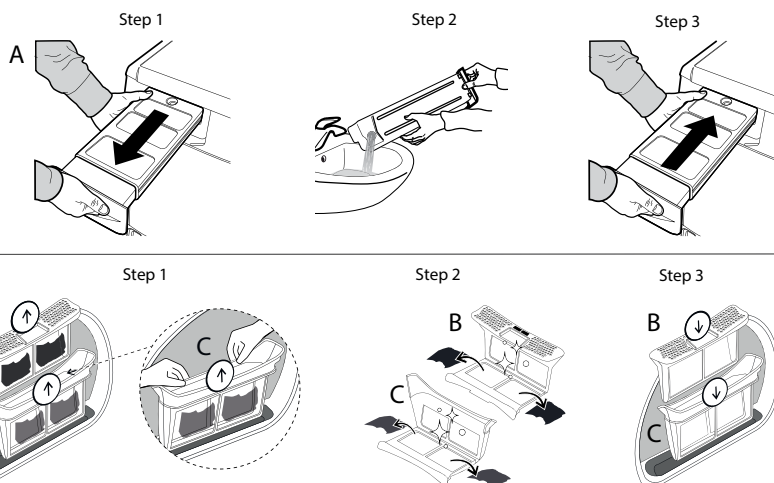
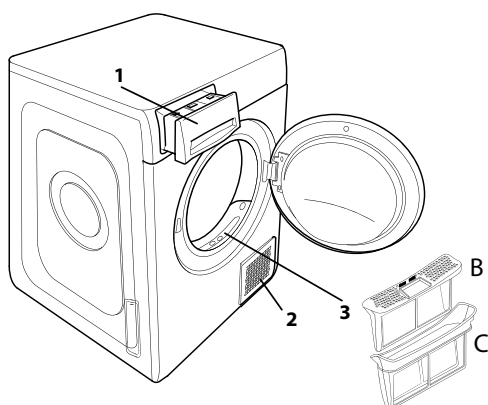

Em caso de qualquer mau funcionamento, antes de chamar a assistência, leia a tabela abaixo. As anomalias são na maiorias das vezes pouco graves e podem ser resolvidas em poucos minutos.

Anomalia	Causa possível	Solução
A secadora não liga.	A ficha elétrica não foi ligada à tomada elétrica.	Ligue a ficha à tomada.
	A tomada elétrica está avariada.	Tente ligar outro eletrodoméstico à mesma tomada. Não utilize dispositivos elétricos de ligação à tomada, como adaptadores ou extensões.
	Ocorreu uma falha de corrente elétrica.	Aguarde até que o fornecimento de energia seja repostado e volte a ligar o fusível, se necessário.
A secadora não funciona.	A porta não foi fechada corretamente.	Feche a porta.
	Foi programado um atraso de início do ciclo.	Nas máquinas com esta função: aguarde o fim do atraso programado ou desligue a máquina para reiniciá-la. Leia a secção Opções.
	Não foi premida a tecla Início/Pausa para iniciar o programa.	Prima a tecla Início/Pausa.
As peças estão molhadas após o final do ciclo.	Nas máquinas com a função de bloqueio das teclas, foi selecionada esta opção.	Consulte a secção "Opções". Se a opção "Teclado bloqueado" estiver selecionada, desative-a. Desligar a máquina não desativará esta opção.
	Carga pequena.	O programa automático não detetou a humidade final requerida e o secador conclui o programa e para. Se tal acontecer, basta selecionar um período de tempo curto adicional ou uma opção de secagem extra, se disponível.
Os tempos de secagem são muito longos.	Cargas grandes ou tecidos mais pesados.	Os níveis de secagem podem ser alterados para a secagem específica desejada. Recomenda-se a opção "Secagem Extra" para as peças de pronto a vestir.
	Não foram seguidos os devidos cuidados.	Leia a secção Limpeza e Manutenção e efetue as operações descritas.
	Programa, tempo e/ou nível de secagem definidos não adequados ao tipo ou à quantidade de carga colocada na secadora.	Leia a secção Programas e Opções para saber qual o programa e quais as opções mais adequados ao tipo de carga.
	A roupa sai muito molhada.	Efetue um ciclo de lavagem com rotações de centrifugação maiores para eliminar a maior quantidade de água possível.
	A secadora pode estar sobrecarregada.	Leia a secção Programas para verificar a carga máxima para cada programa.
O programa não está concluído.	Temperatura ambiente.	O tempo de secagem pode ser superior se a temperatura ambiente estiver fora do intervalo 14–30 °C.
	Pode ter ocorrido uma falha de corrente elétrica.	No caso de falha da corrente elétrica, prima a tecla Início/Pausa para retomar o ciclo.

**Indicadores acesos ou intermitentes**

<b>Tanque de água</b>	O tanque está cheio.	Esvazie o tanque. Leia a secção Limpeza e Manutenção.
<b>Filtro da porta</b>	Anomalia no fluxo de ar necessário para o funcionamento da máquina.	Limpe o filtro da porta e verifique se a grelha de admissão de ar está desobstruída. Se estas operações não forem feitas corretamente, a secadora pode ficar danificada. Leia a secção Limpeza e Manutenção.
<b>Filtro inferior*</b>	O filtro inferior deve ser limpo.	Efetue a limpeza do filtro inferior. Leia a secção Limpeza e Manutenção.
<b>DEMO</b> O ciclo dura poucos minutos.	A secadora está no modo DEMO. O indicador DEMO está aceso.	Desative o modo Demo. As ações seguintes devem ser feitas de seguida e sem pausas. Ligue e depois desligue a máquina. Prima a tecla Início/Pausa até ouvir um sinal sonoro. Volte a ligar a máquina. A máquina sinaliza que a função foi desabilitada.
A presença do símbolo da chave inglesa assinala uma anomalia.	Os sensores da máquina detetaram uma anomalia.	Desligue a secadora e desligue a ficha da tomada elétrica. Abra imediatamente a porta e retire toda a roupa para o calor poder sair. Aguarde cerca de 15 minutos. Volte a ligar a secadora à rede elétrica, carregue a roupa e reinicie o ciclo de secagem. <b>Se o problema continuar, contacte o Serviço de Assistência e comunique as letras e os números que pisçam no display. Por exemplo F3 e E2.</b>

\*Nota: alguns modelos são autolimpantes; se não tiverem filtro inferior, leia a secção Limpeza e Manutenção.



**As políticas da empresa, documentação padrão, encomenda de peças sobresselentes e informações adicionais sobre o produto poderão ser consultadas em:**

- Visitando a nossa página web [docs.whirlpool.eu](http://docs.whirlpool.eu) e [parts-selfservice.whirlpool.com](http://parts-selfservice.whirlpool.com)
- Utilizando o código QR
- Em alternativa, **contacte o nosso Serviço Pós-venda** (através do número de telefone contido no livrete da garantia). Ao contactar o nosso Serviço Pós-Venda, indique os códigos fornecidos na placa de identificação do seu produto.

