

GUÍA DE REFERENCIA DIARIA



GRACIAS POR COMPRAR UN PRODUCTO WHIRLPOOL

Si desea recibir asistencia y soporte adicionales, registre su producto en www.whirlpool.eu/register



Puede descargarse las Instrucciones de seguridad y la Guía de uso y cuidado de nuestra página web docs.whirlpool.eu y siguiendo las instrucciones que figuran al dorso de este documento.

! Antes de utilizar por primera vez el aparato lea detenidamente la guía de Higiene y seguridad.

DESCRIPCIÓN DEL PRODUCTO

APARATO

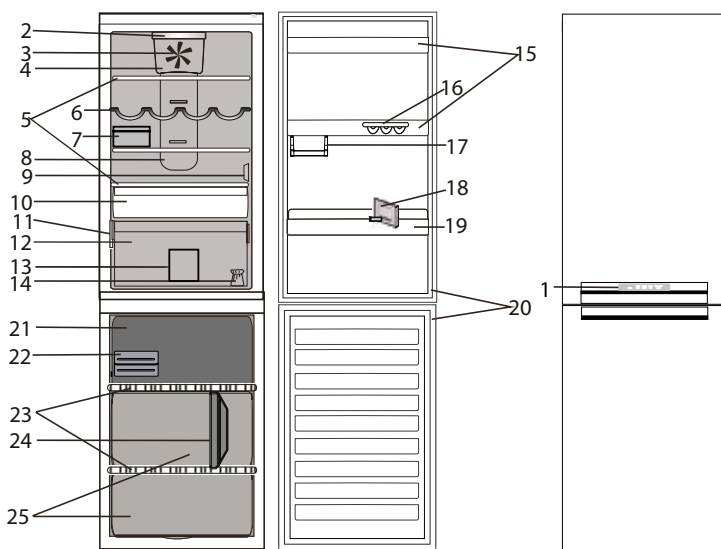

1. Panel de control
- Compartimento frigorífico**
2. LED
3. Ventilador
4. Cubierta del ventilador y filtro antibacterias
5. Estantes
6. Estante para botellas (si lo hay)
7. Quesera + tapa (si las hay)
8. Área de aire frío de multiflujo
9. Cubierta del sensor
10. Compartimento Fresh Zone 0° (ideal para carne y pescado)
11. Placa de características con el nombre comercial
12. Cajón para frutas y verduras
13. Divisor de cajones del frigorífico (si lo hay)
14. Kit de reversibilidad de puertas
15. Bandejas de la puerta
16. Huevera (si la hay)
17. Medio estante para productos pequeños (si lo hay)
18. Separador de botellas (opcional)
19. Estante para botellas
20. Junta de la puerta
- Compartimento congelador**
20. Juntas de la puerta
21. Cajón superior: zona más fría ideal para congelar alimentos frescos
22. Hielo rápido / eutéctica
23. Estantes
24. Divisor de cajones del congelador (si lo hay)
25. Cajones del congelador

PANEL DE CONTROL

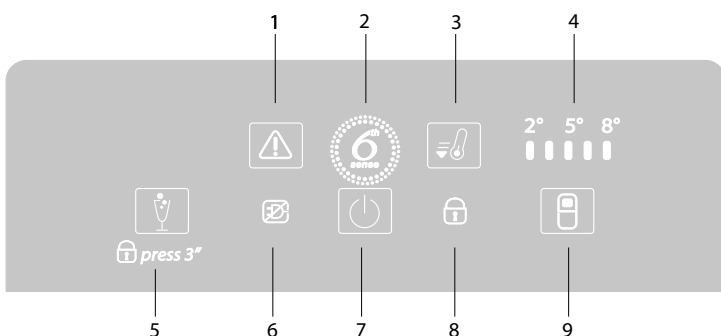

1. Botón DESACTIVACIÓN DE LA ALARMA/Indicador de ALARMA
2. 6th SENSE FRESH CONTROL
3. Botón FRÍO RÁPIDO
4. LED DE TEMPERATURA DEL FRIGORÍFICO
5. Botón MODO PARTY/Botón BLOQUEO DE LAS TECLAS
6. ALARMA DE CORTE DEL SUMINISTRO ELÉCTRICO
7. Botón de Encendido/En espera
8. Indicador BLOQUEO DE TECLAS
9. Botón TEMPERATURA DEL FRIGORÍFICO

ACCESORIOS (si los hay)

BANDEJA PARA HUEVOS

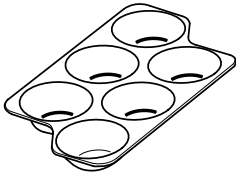

QUESERA

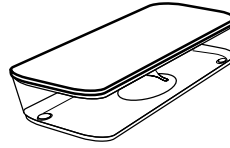

ESTANTE PARA BOTELLAS

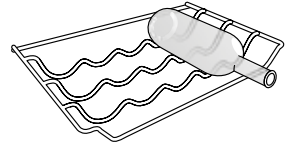

SEPARADOR DE BOTELLAS

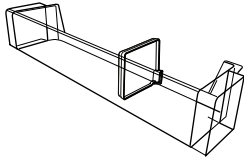

DIVISOR DE CAJONES DEL CONGELADOR

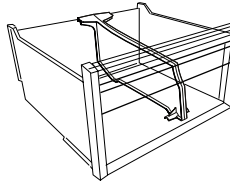

DIVISOR DE CAJONES DEL FRIGORÍFICO

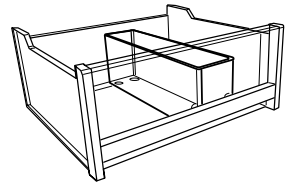

COMPARTIMENTO DE HIELO RÁPIDO

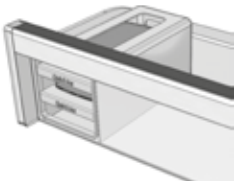

BANDEJAS EUTÉCTICAS/HIELO RÁPIDO

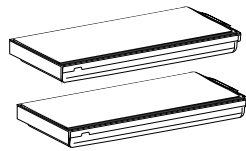

PRIMER USO

PUESTA EN MARCHA DEL ELECTRODOMÉSTICO

El electrodoméstico se pone en marcha automáticamente al enchufarlo.

Después de poner en marcha el electrodoméstico, espere al menos 4-6 horas antes de colocar alimentos en su interior.

Cuando el electrodoméstico está conectado a la red eléctrica, la pantalla se ilumina y se ven todos los iconos durante aproximadamente 1 segundo. Se encienden los valores por defecto (de fábrica) del compartimento frigorífico.

USO DIARIO

Consulte la Guía de uso y Cuidado para obtener más información sobre las funciones / consulte la última página para obtener más información acerca de cómo conseguir la Guía de Uso y Cuidado

FUNCIONES

FUNCIÓN ENCENDIDO/EN ESPERA

Para que el electrodoméstico pase al modo de espera, **pulse el botón de Encendido/En espera durante 3 segundos**. Todos los indicadores se apagarán excepto el indicador Encendido/En espera.

Pulse para activar de nuevo el electrodoméstico.

PANTALLA SMART

Esta función opcional sirve para ahorrar energía. Para activar la Pantalla Smart, pulse los botones Temperatura del Frigorífico y Modo Party al mismo tiempo durante 3 segundos hasta que se escuche una señal acústica. Para desactivar esta función, repita el mismo procedimiento. Es importante tener presente que esta función no desconecta el aparato de la alimentación eléctrica, sino que únicamente reduce la corriente consumida por la pantalla externa.

AJUSTE DE TEMPERATURA

Para ajustar la Temperatura del Frigorífico, pulse el botón Temperatura del Frigorífico. La temperatura del frigorífico puede ajustarse entre +2 y +8 °C, como muestran los LED de temperatura del frigorífico.

MODO PARTY

Pulse el botón para activar/desactivar la función Modo Party. Utilice esta función para refrigerar bebidas en el interior del compartimento congelador.

Importante: no dejar la botella dentro del compartimento congelador una vez que la función se desactive (30 minutos)

BLOQUEO DE LAS TECLAS

Para bloquear/desbloquear las teclas del Panel de control, pulse el botón Modo fiesta durante 3 segundos: El indicador de Bloqueo de teclas se enciende durante un periodo de tiempo corto y se oye una señal acústica.

6TH SENSE FRESH CONTROL

Esta función se activa automáticamente para garantizar las condiciones óptimas de conservación de los alimentos. Si se produce alguna variación, la función 6th Sense Fresh Control restablece de inmediato las condiciones idóneas. El resultado es excelente: se mantiene la máxima frescura en toda la nevera hasta 4 veces más tiempo.

FUNCIÓN ENFRIAMIENTO RÁPIDO

Con la función de Enfriamiento rápido se puede aumentar el frío del compartimento frigorífico. Se recomienda usar esta función cuando se coloca una gran cantidad de alimentos en el compartimento frigorífico. Pulse el botón Frío rápido para activar la función Frío rápido. Cuando se activa, el indicador Enfriamiento rápido se enciende. La función se desactiva automáticamente después de 6 horas o se puede desactivar manualmente pulsando de nuevo el botón Frigorífico (°C).

FRESH ZONE 0°

El compartimento Fresh Zone 0° garantiza una temperatura de entre -2 °C y 3 °C, dependiendo de la configuración de temperatura del frigorífico escogida, que es ideal para:

- guardar carne, pescado y alimentos delicados;
- refrigerar alimentos calientes rápidamente;
- descongelación a baja temperatura (impide la proliferación de microorganismos)

Puede alcanzar la temperatura 0 °C, en condiciones estándar, cuando la temperatura del compartimento del frigorífico se configura a la temperatura mínima.

Recuerde que si cambia la temperatura del frigorífico, también puede cambiar la temperatura del compartimento Fresh Zone 0°. Tenga en cuenta que el compartimento Fresh Zone 0° es una característica mecánica que funciona todo el tiempo y no se puede apagar.

LUZ DEL FRIGORÍFICO

El sistema de iluminación del interior del compartimento del frigorífico emplea luces LED, lo que permite una mejor iluminación y un consumo energético muy bajo.

Si el sistema de iluminación LED no funciona, póngase en contacto con Servicio de Asistencia para su sustitución.

Importante: La luz del compartimento frigorífico se enciende cuando se abre la puerta del frigorífico. Si se deja la puerta abierta durante más de 10 minutos, la luz se apaga de forma automática.

VENTILADOR + FILTRO ANTIBACTERIAS

El ventilador distribuye la temperatura de manera más uniforme en el compartimento frigorífico y permite conservar mejor los alimentos. Si el aparato tiene ventilador, se puede equipar con un filtro antibacterias.

Extráigalo del compartimento situado en el cajón para frutas y verduras e introdúzcalo en la cubierta, tal y como se muestra en la imagen. El procedimiento de sustitución se indica en la caja del filtro.



TABLA DE ALARMAS

TIPO DE ALARMA	Indicación	Causa	Solución
Alarma de puerta abierta	La alarma acústica se activa y el Indicador de alarma parpadea.	La puerta del frigorífico o el congelador ha estado abierta durante más de 2 minutos.	Cierre la puerta o pulse el botón de desactivación de alarma para detener la señal acústica.
Alarma de temperatura	La alarma acústica se activa y el Indicador de alarma permanece encendido.	La temperatura del interior del congelador no es adecuada	Pulse el botón de Desactivación de la alarma para detener la alarma acústica y el Indicador de alarma permanece encendido hasta que se alcanza una temperatura inferior a -10 °C.
Alarma de Modo Party	El indicador Modo Party parpadea y la señal acústica se activa.	Han transcurrido 30 min desde que se ha activado la función Modo Party. Debe sacarse la botella del congelador (consulte la Guía de uso y cuidado para obtener una información más detallada).	
Alarma de corte de suministro eléctrico prolongado	El icono de Alarma de corte de suministro eléctrico permanece encendido y el Indicador de alarma parpadea.	Corte de suministro eléctrico prolongado, capaz de hacer que aumente la temperatura interior hasta los 0 °C.	Pulse el botón de Desactivación de la alarma para detener la alarma acústica y el Indicador de alarma permanece encendido hasta que se alcanza una temperatura inferior a -10 °C.
Avería	Los 3 LED centrales de los LED de temperatura del frigorífico parpadean en la pantalla.	Avería del producto.	Póngase en contacto con el Servicio Postventa.

CÓMO ALMACENAR ALIMENTOS Y BEBIDAS

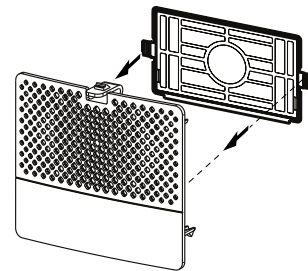
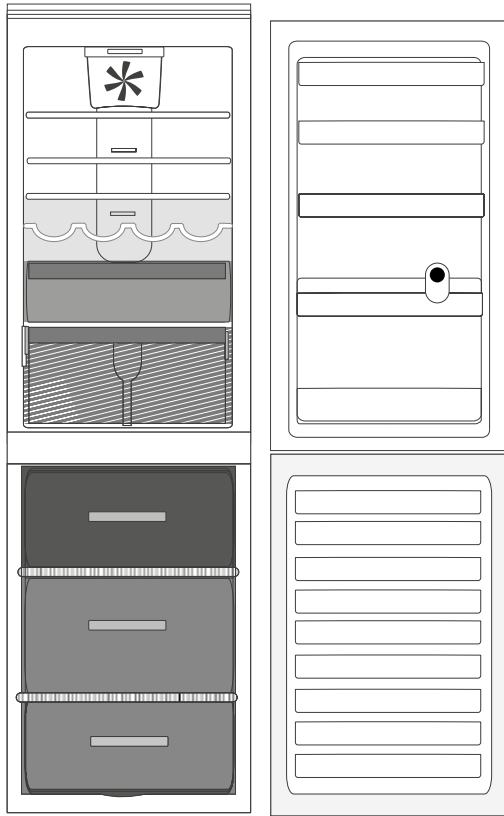

Leyenda



ZONA TEMPLADA Recomendada para la conservación de frutas tropicales, latas, bebidas, huevos, salsas, encurtidos, mantequilla, mermelada



ZONA FRÍA Recomendada para la conservación de queso, leche, productos de consumo diario, charcutería, yogures



ZONA MÁS FRÍA Recomendada para la conservación de pescado, carne, fiambre.

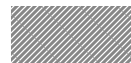

CAJÓN PARA FRUTAS Y VERDURAS



CAJÓN DE LA ZONA DE CONGELACIÓN (ZONA FRÍO MÁX.) Recomendada para congelar alimentos frescos/cocinados.



CAJONES DEL CONGELADOR

Nota: El color gris de la leyenda no coincide con el color de los cajones

COMPARTIMENTO FRIGORÍFICO

Utilice recipientes reciclables de plástico, metal, aluminio y cristal o film transparente para envolver los alimentos.

Utilice siempre contenedores con tapa para líquidos y alimentos que puedan desprender o tomar olor o sabor de otros alimentos o cúbralos.

Si tiene que almacenar poca cantidad de alimentos en el frigorífico, recomendamos utilizar los estantes de encima del cajón para frutas y verduras ya que es la parte del compartimento mejor refrigerada.

Los alimentos que desprenden mucho gas etileno y aquellos que son sensibles a este gas, como las frutas y verduras o la lechuga, deben conservarse siempre en compartimentos separados o envolverse para no reducir su tiempo de conservación. Por ejemplo, no debe conservar los tomates junto con los kiwis o la col.

Para evitar que se vuelquen las botellas, puede utilizar portabotellas (disponibles en algunos modelos).

No coloque los alimentos muy juntos para permitir una adecuada circulación de aire.

COMPARTIMENTO CONGELADOR

El congelador es el lugar de almacenamiento ideal para dejar los alimentos congelados, hacer cubitos de hielo y congelar alimentos frescos en el compartimento congelador.

El peso máximo en kilogramos de alimentos frescos que se pueden congelar en un periodo de 24 horas está indicado en la placa de característica (... kg/24 h).

Si tiene que almacenar poca cantidad de alimentos en el congelador, recomendamos utilizar las zonas más frías del compartimento congelador, que corresponden a la zona media.

FICHA DEL PRODUCTO

La ficha del producto, que incluye los datos de energía de este aparato, se puede descargar en el sitio web docs.whirlpool.eu

CÓMO OBTENER LA GUÍA DE USO Y CUIDADO

Descárguese la Guía de uso y cuidado en el sitio web docs.whirlpool.eu (se puede usar este código QR) indicando el código del producto.

También puede ponerse en contacto con nuestro Servicio Postventa



CÓMO PONERSE EN CONTACTO CON NUESTRO SERVICIO POSTVENTA

Encontrará nuestros datos de contacto en el manual de garantía

Cuando se ponga en contacto con nuestro Servicio Postventa, deberá indicar los códigos que figuran en la placa de características de su producto.

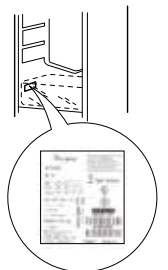

400010883802

Impreso en Italia