

PŘÍRUČKA PRO KAŽDODENNÍ POUŽITÍ



**DĚKUJEME, ŽE JSTE SI ZAKOUPILI
VÝROBEK ZNAČKY WHIRLPOOL**
Komplexnější podporu získáte registrací
svého produktu na webových stránkách
www.whirlpool.eu/register



Bezpečnostní pokyny a Návod k použití
a údržbě si můžete stáhnout z našich
webových stránek docs.whirlpool.eu, přičemž
se řiďte pokyny uvedenými na zadní straně
této brožury.



Před použitím spotřebiče si pečlivě přečtěte příručku Zdraví a bezpečnost.

POPIS PRODUKTU

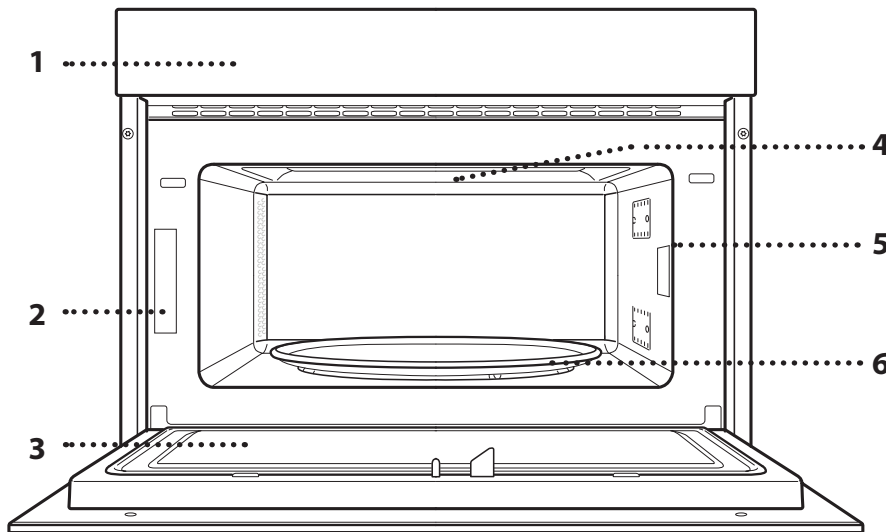

1. Ovládací panel
2. Identifikační štítek (neodstraňujte)
3. Dvířka
4. Horní topné těleso / gril
5. Osvětlení
6. Otočný talíř

POPIS OVLÁDACÍHO PANELU

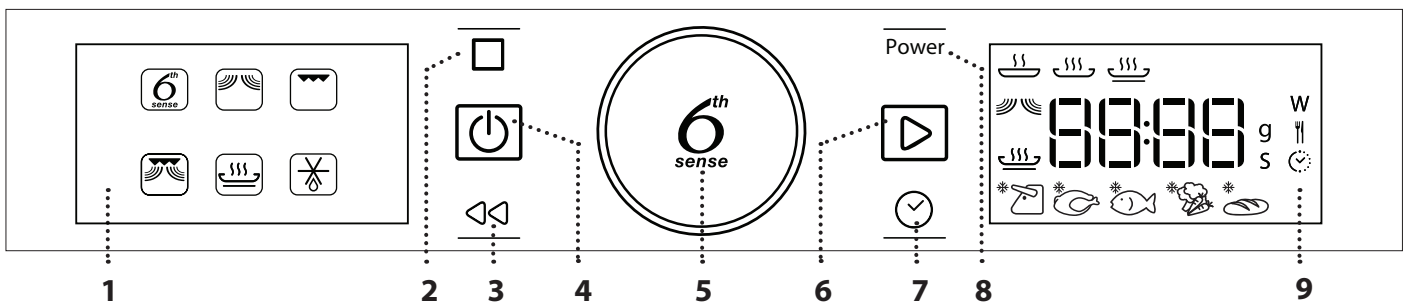

1. LEVÝ DISPLEJ

2. PAUZA

Pro přerušení cyklu tepelné úpravy.

3. ZPĚT

Návrat na předcházející obrazovku.

4. ON/OFF (ZAPNOUT/ VYPNOUT)

Zapnutí nebo vypnutí trouby
a přerušení nebo vypnutí aktivní
funkce v kterémkoli okamžiku.

5. OTOČNÝ OVLADAČ / TLAČÍTKO FUNKCE 6th SENSE

Jeho pomocí můžete procházet
funkcemi a nastavovat parametry
vaření. Stiskněte pro provedení
výběru, provedte nastavení,
vyhledejte nebo potvrďte funkce
či hodnoty. Poté můžete spustit
program tepelné úpravy.

6. SPUŠTĚNÍ

Pro aktivaci funkcí a potvrzení
nastavení.

7. ČAS

Pro nastavení času a nastavení nebo
přizpůsobení doby přípravy.

8. VÝKON

Pro nastavení mikrovlnného výkonu.

9. PRAVÝ DISPLEJ

PŘÍSLUŠENSTVÍ

OTOČNÝ TALÍŘ

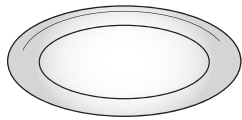

Je-li umístěn v držáku, otočné sklo lze využívat při všech metodách vaření/pečení.

Otočný talíř musí být vždy

použit jako základna pro umístění dalších nádob a příslušenství.

DRŽÁK OTOČNÉHO TALÍŘE

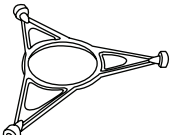

Skleněný otočný talíř pokládejte pouze na držák otočného talíře.

Na držák nepokládejte jiné příslušenství.

ROŠT

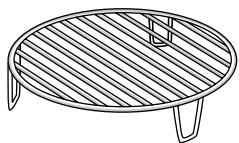

Ten vám umožní umístit jídlo blíže ke grilu, aby povrch pokrmu dokonale zezlátl.

Mřížku umístěte na otočný talíř a ujistěte se, že se nedotýká jiných

ploch.

Počet kusů a typ příslušenství se může v závislosti na zakoupeném modelu lišit.

TALÍŘ CRISP

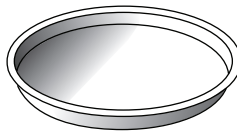

Pouze pro použití s určenou funkcí.

Talíř „Crisp“ musí být vždy umístěn uprostřed otočného skleněného podstavce a je-li prázdný, lze jej předehtřívát, a to použitím speciální

funkce určené výhradně pro tento účel. Jídlo položte rovnou na talíř crisp.

RUKOJEŤ PRO TALÍŘ CRISP

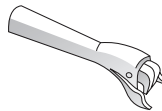

Je užitečná při vyndávání horkého talíře „Crisp“ z trouby.

Další příslušenství, jež není součástí výbavy, lze zakoupit zvlášť prostřednictvím servisního centra.

Na trhu je mnoho různých druhů doplňků. Před nákupem se vždy ujistěte, že dané příslušenství je vhodné pro použití v mikrovlnné troubě a že je odolné vůči teplotám uvnitř trouby.

Kovové nádoby na jídlo nebo nápoje by se neměly nikdy používat při vaření pomocí mikrovln.

Vždy se ujistěte o tom, že se potraviny ani příslušenství trouby nedostanou do styku s vnitřními stěnami trouby.

Před zapnutím trouby se vždy ujistěte, že se otočný talíř může volně otáčet. Při vkládání nebo vyjímání jiného příslušenství buďte opatrní, abyste omylem nevsadili otočný talíř z jeho držáku.

FUNKCE



6th SENSE

Tyto funkce automaticky vybírají nejvhodnější způsob přípravy, a to u všech druhů jídel.



OHŘEV S FUNKCÍ 6th SENSE

Slouží k ohřevu již hotových mražených či chlazených jídel nebo jídel o pokojové teplotě. Trouba automaticky vypočítává hodnoty nezbytné k dosažení co nejlepších výsledků v co nejkratším čase. Jídlo vložte do trouby v žáruvzdorném talíři nebo míse vhodné do mikrovlnné trouby.

	JÍDLO	HMOTNOST (g)
1	HOTOVÉ JÍDLO	250–500
2*	ZMRAZENÁ PORCE	250–500
3*	MRAŽENÉ LASAGNE	250–500
4	POLÉVKY	200–800
5	NÁPOJE	100–500



VAŘENÍ S FUNKCÍ 6th SENSE

Pro rychlou přípravu jídel v troubě s optimálními výsledky. Použijte žáruvzdornou nádobu vhodnou pro použití v mikrovlnné troubě.

	JÍDLO	HMOTNOST (g)
1	PEČENÉ BRAMBORY (Po výzvě obraťte.)	200–1000
2	ČERSTVÁ ZELENINA (Nakrájejte na stejnoměrně velké kousky a přidejte 2 až 4 lžice vody. Zakryjte.)	200–800
3*	MRAŽENÁ ZELENINA (Po výzvě obraťte. Zakryjte.)	200–800
4	KONZERVOVANÁ ZELENINA	200–600
5	POPCORN	100



6th SENSE CRISP

Pro rychlý ohřev a pečení zmrazených jídel se zlatým a křupavým povrchem. Tuto funkci používejte jen s talířem Crisp, jenž je součástí vybavení. Jakmile vás trouba vyzve, jídlo obraťte.

	JÍDLO	HMOTNOST (g)
1*	BRAMBOROVÉ HRANOLKY (před zahájením pečení vytvořte rovnoměrnou vrstvu a posolte)	200–500
2*	PIZZA, TENKÉ TĚSTO	200–500
3*	PIZZA, SILNÁ KŮRKA	200–800
4*	KUŘECÍ KŘIDELKA, KUŘECÍ KOUSKY (talíř lehce vytřete olejem)	200–500
5*	RYBÍ PRSTY (talíř Crisp je třeba předeřhát)	200–500

Požadované příslušenství: Talíř „Crisp“, rukojeť pro talíř „Crisp“



MIKROVLNŮ

Pro rychlé uvaření a opětovné ohřátí jídel a nápojů.

VÝKON (W)	DOPORUČENO PRO
1000	Rychlý ohřev nápojů nebo jídel s vysokým obsahem vody.
800	Příprava zeleniny.
650	Příprava masa a ryb.
500	Vaření masových omáček nebo omáček s obsahem sýra nebo vajec. Dopečení masových koláčů nebo zapečených těstovin.
350	Pomalé, mírné vaření. Velmi se hodí pro rozpouštění másla nebo čokolády.
160	Rozmrazování jídel nebo změknutí másla a sýrů.
90	Změknutí zmrzliny.

ČINNOST	JÍDLO	VÝKON (W)	DOBA TRVÁNÍ (min)
Ohřev	2 hrnky	1000	1–2
Ohřev	Šťouchané brambory (1 kg)	1000	9–11
Rozmrazování	Mleté maso (500 g)	160	13–14
Vaření	Piškotový koláč	800	6–7
Vaření	Vaječný krém	650	11–12
Vaření	Sekaná pečeně	800	18–20



GRILL

Pro osmahnutí dozlatova, grilování a gratinování. Doporučujeme jídlo během grilování obracet.

JÍDLO	DOBA TRVÁNÍ (min)
Topinky	10–12
Krevety	18–22

Doporučené příslušenství: Rošt



GRILL+MIKROVLNŮ

Pro rychlé uvaření a gratinování s využitím kombinovaných funkcí mikrovln a grilu.

JÍDLO	VÝKON (W)	DOBA TRVÁNÍ (min)
Zapečené brambory	650	20–22
Pečené kuře	650	40–45

Doporučené příslušenství: Rošt



CRISP

Pro dokonalé osmahnutí pokrmu dozlatova, a to jak na povrchu, tak vespod. Tuto funkci je nutné používat výhradně se speciálním talířem „Crisp“.

JÍDLO	DOBA TRVÁNÍ (min)
Moučník z kynutého těsta	7–10
Hamburgery	8–10*

* V polovině doby pečení jídlo obraťte.

Požadované příslušenství: talíř „Crisp“, rukojeť pro talíř „Crisp“

JET DEFROST

Pro rychlé rozmrazování různých druhů jídel se zadáním pouze jejich hmotnosti. Jídlo je třeba položit přímo na otočný talíř. Jakmile vás trouba vyzve, jídlo obraťte.

	JÍDLO	HMOTNOST (g)
1*	MASO (mleté maso, karbanátky, steaky, pečeně)	100–2 000
2*	DRŮBEŽ (celé kuře, kousky, řízky)	100–2 500
3*	RYBA (celé, řízky, filé)	100–1 500
4*	ZELENINA (míchaná zelenina, hrášek, brokolice apod.)	100–1 500
5*	CHLĚB (bochníky, sladké kynuté pečivo, housky)	100–1 000

PŘED PRVNÍM POUŽITÍM

. NASTAVENÍ ČASU

Při prvním zapnutí trouby budete muset nastavit čas.



Na displeji začnou blikat dvě číslice nastavení hodin: Pro nastavení hodin otáčejte ovladačem a následně stisknutím volbu potvrďte.



Na displeji začnou blikat dvě číslice nastavení minut. Pro nastavení minut otáčejte ovladačem a stisknutím volbu potvrďte.

Vezměte prosím na vědomí: Přejete-li si později nastavený čas změnit, pak zatímco je trouba vypnutá, stiskněte a alespoň na 1 sekundu podržte a poté zopakujte kroky uvedené výše. Čas může být nutné nastavit znovu po delším výpadku napájení.

KAŽDODENNÍ POUŽÍVÁNÍ

1. ZVOLTE FUNKCI

Je-li trouba vypnutá, na displeji se bude zobrazovat pouze čas

Stiskněte a podržte pro zapnutí trouby. Otáčejte knoflíkem pro zobrazení hlavních dostupných funkcí na levém displeji. Jednu z hodnot vyberte a stiskněte .



Pro výběr podfunkce (kde je tato možnost dostupná) zvolte hlavní funkci a poté pro potvrzení stiskněte a přejděte do nabídky funkcí.

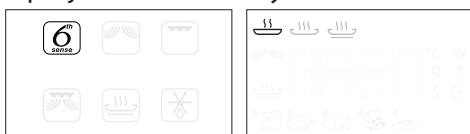

Otáčejte ovladačem, zvolte jednu z podfunkcí dostupných na pravém displeji a poté potvrďte stiskem .

2. NASTAVTE FUNKCI

. 6TH SENSE / ROZMRAZOVÁNÍ

KATEGORIE POTRAVIN

Po výběru jedné z automatických funkcí je třeba zvolit kategorii připravovaného jídla.



Bliká-li symbol , otáčením knoflíku zvolte požadovanou kategorii a potvrďte stiskem .

HMOTNOST

Aby bylo možné dosáhnout co nejlepších výsledků, funkce 6th Sense (a funkce Jet Defrost) vyžadují zadání hmotnosti potravin, a to výběrem z přednastavených hodnot: trouba u každé kategorie potravin vypočítá ideální délku trvání funkce.



Když se na displeji objeví základní nastavení a bliká symbol **g**, otáčením knoflíku nastavte hmotnost a potvrďte stiskem .

. MANUÁLNÍ FUNKCE

Nastavení můžete měnit po provedení výběru požadované funkce.

Na displeji se zobrazí nastavení, které lze postupně měnit.

VÝKON MIKROVLN







Pokud na displeji bliká ikona **W**, otočte knoflíkem pro nastavení výkonu a poté, pro potvrzení volby, stiskněte  a pokračujte ve změně dalšího nastavení (je-li to možné).

Vezměte prosím na vědomí: Jakmile je funkce jednou aktivována, nastavení výkonu lze změnit stiskem **Power**, čímž se dostanete do nabídky nastavení. Poté je za účelem změny nastavení třeba otáčet knoflíkem.

DOBA TRVÁNÍ





Jestliže ikona  bliká na displeji, pro nastavení požadované doby přípravy použijte otočný knoflík a poté pro potvrzení stiskněte . Popřípadě pro potvrzení volby a spuštění funkce stiskněte .

Poznámka: Doba přípravy můžete přizpůsobit i během přípravy jídla, a to otáčením knoflíku; každým dalším stiskem  se doba přípravy prodlouží o 30 sekund.

3. AKTIVUJTE FUNKCI

Po provedení všech požadovaných nastavení aktivujte funkci stiskem .

Při každém dalším stisku tlačítka  se doba vaření/pečení prodlouží o 30 sekund.

Vezměte prosím na vědomí: K pozastavení probíhající funkce můžete kdykoli stisknout .

. JET START

Je-li trouba vypnutá, pro zahájení vaření/pečení pomocí mikrovln lze stisknout , přičemž je nastaven plný výkon (1 000 W) na dobu 30 sekund.

. BEZPEČNOSTNÍ ZÁMEK

Tato funkce se automaticky aktivuje za účelem předejit náhodnému zapnutí trouby.



Otevřete a zavřete dvířka a poté, pro spuštění zvolené funkce, stiskněte .

4. PAUZA

Přejete-li si pozastavit spuštěnou funkci, například za účelem promíchání nebo obrácení jídla, jednoduše otevřete dvířka.

Pro opětovné spuštění dvířka zavřete a stiskněte .

AUTOMATICKÉ POZASTAVENÍ

(OTOČENÍ NEBO PROMÍCHÁNÍ JÍDLA)

Určité funkce se pozastaví a umožní vám tak pokrm obrátit nebo promíchat.



Jakmile se funkce přeruší, otevřete dvířka a proveďte akci, kterou trouba požaduje. Poté dvířka opět zavřete a pro pokračování stiskněte .

5. KONEC PEČENÍ

Zazní zvukový signál a na displeji se zobrazí, že je pečení ukončeno.



Přejete-li si dobu přípravy prodloužit bez provádění změn v nastavení, otočením knoflíku nastavte nový čas a stiskněte .

. ZABLOKOVÁNÍ TLAČÍTEK

Pro uzamknutí tlačítek stiskněte a alespoň na pět sekund podržte .



Stejným postupem klávesnici odemknete.

Vezměte prosím na vědomí: Tlačítka lze zablokovat i v průběhu samotného pečení. Z bezpečnostních důvodů lze troubu kdykoliv vypnout stisknutím a podržením tlačítka .

ČIŠTĚNÍ

Před prováděním jakékoliv údržby a čištění se ujistěte, že spotřebič vychladl.

Nikdy nepoužívejte parní čistič.

Nepoužívejte drátěnku, drsné houbičky nebo abrazivní/žíravé prostředky, protože by mohlo dojít k poškození povrchu spotřebiče.

VNITŘNÍ A VNĚJŠÍ POVRCHY

- Povrchy čistěte vlhkým hadříkem z mikrovláken. Jsou-li velmi znečištěné, přidejte několik kapek pH neutrálního čisticího prostředku. Nakonec je otřete suchým hadříkem.
- Sklo dveří čistěte vhodným tekutým prostředkem.
- V pravidelných intervalech nebo v případě rozlití odstraňte otočný talíř i s držákem, abyste vyčistili dno trouby a odstranili veškeré zbytky jídla.
- Gril není třeba čistit, neboť intenzivní teplotou se veškeré nečistoty vypalují. Tuto funkci používejte pravidelně.

PŘÍSLUŠENSTVÍ

Veškeré příslušenství s výjimkou talíře „Crisp“ lze mýt v myčce nádobí.

Talíř „Crisp“ omývejte ve vlažné vodě s přidáním mycího prostředku. Odolné nečistoty jemně vydrhněte hadříkem. Před čištěním vždy nechejte talíř „Crisp“ vychladnout.

ODSTRAŇOVÁNÍ ZÁVAD

Problém	Možná příčina	Řešení
Trouba nefunguje.	Přerušení napájení. Odpojení od elektrické sítě.	Zkontrolujte, zda je síť pod napětím a zda je trouba připojená k elektrickému napájení. Vypněte a opět zapněte troubu. Zjistíte tak, zda porucha stále trvá.
Trouba generuje hluk i přesto, že je vypnutá.	Chladicí ventilátor je v chodu.	Otevřete dvířka, podržte či vyčkejte, dokud proces ochlazování neskončí.
Na displeji je písmeno „F“ následované číslem.	Softwarová chyba.	Kontaktujte nejbližší centrum poprodejních služeb pro zákazníky a uveďte číslo následující za písmenem „F“.
Text na displeji se zobrazuje nečitelně a zdá se, že je poškozený.	Nastavení jiného jazyka.	Obraťte se na své nejbližší zákaznické středisko poprodejních služeb.

INFORMAČNÍ LIST VÝROBKU

 Informační list výrobku s energetickými údaji tohoto spotřebiče je možné stáhnout z našich webových stránek docs.whirlpool.eu

JAK ZÍSKAT NÁVOD K POUŽITÍ A ÚDRŽBĚ

>  Návod k použití a údržbě si stáhněte z našich webových stránek docs.whirlpool.eu (můžete použít tento QR kód) a zadejte přitom obchodní kód produktu.



> Případně kontaktujte naše centrum poprodejních služeb pro zákazníky.

KONTAKTOVÁNÍ CENTRA POPRODEJNÍCH SLUŽEB PRO ZÁKAZNÍKY

Podrobné kontaktní údaje můžete najít v záruční příručce. Při kontaktování našeho centra poprodejních služeb pro zákazníky prosím uveďte kódy na identifikačním štítku produktu.

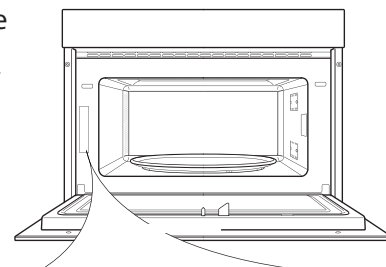

MINDENNAPI HASZNÁLATI ÚTMUTATÓ



**KÖSZÖNJÜK, HOGY A WHIRLPOOL
TERMÉKÉT VÁLASZTOTTA!**

A teljes körű támogatás és szolgáltatás érdekében regisztrálja készülékét a www.whirlpool.eu/register oldalon!



A Biztonsági útmutatót és a Használati és kezelési útmutatót letöltheti honlapunkról: docs.whirlpool.eu. Kérjük, hogy kövesse a füzet hátulján található utasításokat.



A készülék használata előtt olvassa el figyelmesen az Egészségvédelmi és biztonsági útmutatót.

A TERMÉK BEMUTATÁSA

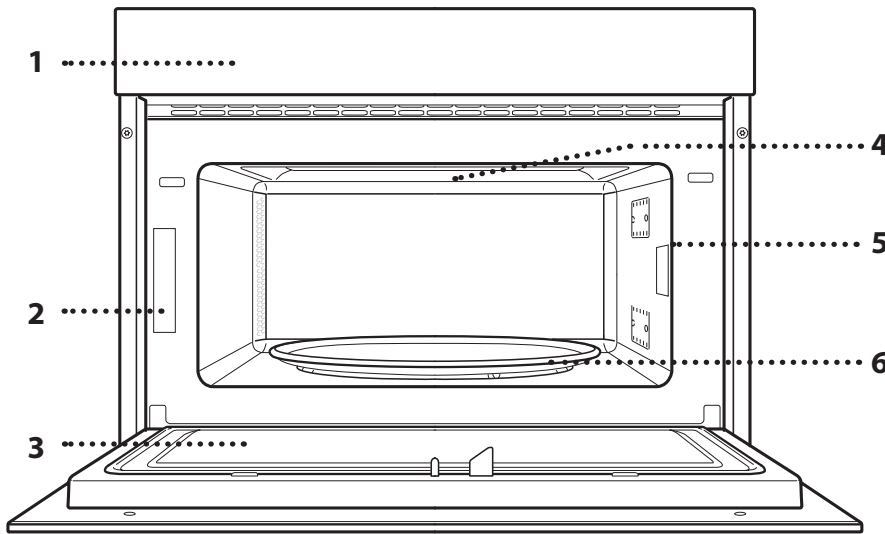

1. Kezelőpanel
2. Adattábla
(ne távolítsa el)
3. Ajtó
4. Felső fűtőelem/grill
5. Világítás
6. Forgótányér

A KEZELŐPANEL BEMUTATÁSA

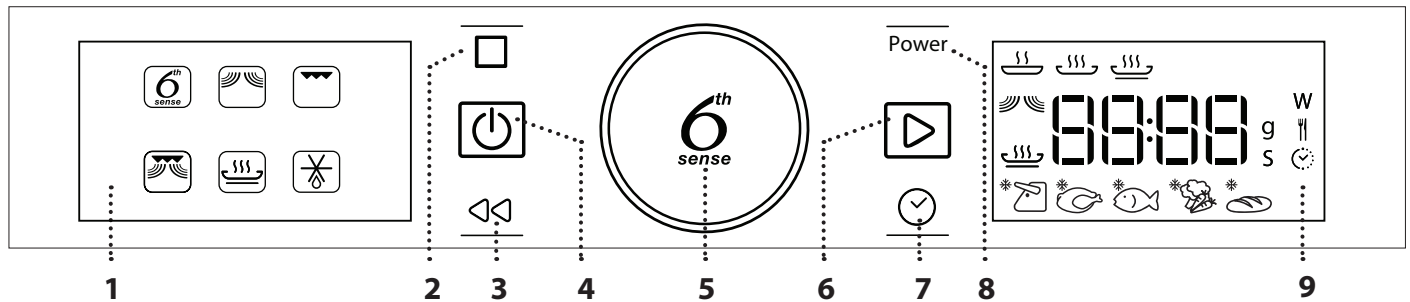

1. BAL OLDALI KIJELEZŐ

2. SZÜNET

A sütési ciklus szüneteltetése.

3. VISSZA

Visszatérés az előző menübe.

4. BE/KI

A sütő be- és kikapcsolása vagy aktív funkciók leállítása.

5. TEKERŐGOMB / 6th SENSE GOMB

A kapcsoló elforgatásával navigálhat az egyes funkciók között, és ezzel állíthatja be az összes sütési paramétert. Megnyomásával kiválaszthatja, beállíthatja és megerősítheti a funkciókat vagy paramétereket, valamint elindíthatja a sütési programot.

6. INDÍTÁS

Funkciók indítása és beállítások jóváhagyása.

7. IDŐ

Az idő beállítása és a sütési idő beállítása vagy módosítása.

8. TELJESÍTMÉNY

A mikrohullámú teljesítmény módosítása.

9. JOBB OLDALI KIJELEZŐ

TARTOZÉKOK

FORGÓTÁNYÉR

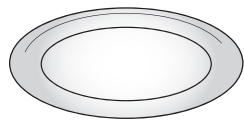

A tányértartóra helyezett üveg forgótányér mindegyik sütési módszerhez használható.

Az edényeket és tartozékokat minden esetben a forgótányérra kell helyezni.

FORGÓTÁNYÉRTARTÓ

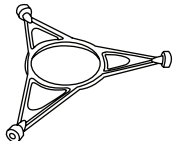

Ezt a tányértartót kizárólag a forgótányérhez használja.

Ne tegyen rá más tartozékokat.

SÜTŐRÁCS

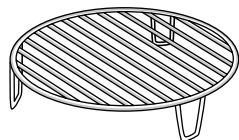

Ennek segítségével közelebb teheti az ételt a grillhez, így az étel tökéletesen megpirul.

Helyezze a sütőrácsot a forgótányérra, és ügyeljen rá, hogy

ne érjen hozzá a sütőtér más felületeihez.

A tartozékok száma és típusa a megvásárolt modelltől függ.

A kereskedelemben különféle sütési tartozékok kaphatók. Vásárlás előtt mindig győződjön meg arról, hogy ezek alkalmasak-e mikrohullámú sütéshez, és hogy hőállóak-e.

Mikrohullámú sütéshez nem lehet fémedényeket használni.

CRISP TÁLCA

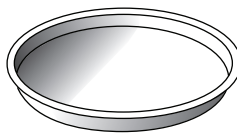

Csak azokra a célokra használja, amelyekre tervezték.

A Crisp tálcát mindig az üveg forgótányér közepére kell helyezni, és üres állapotban előmelegíthető

a kifejezetten erre a célra való funkcióval. Az ételt közvetlenül a Crisp tálcára helyezze.

A CRISP TÁLCA FOGANTYÚJA

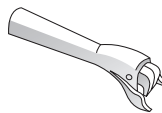

A forró Crisp tálcát ezzel lehet kivenni a sütőből.

Azok a tartozékok, amelyek nem részei a csomagnak, külön vásárolhatók meg a vevőszolgálaton.

Mindig ügyeljen rá, hogy az ételek és tartozékok ne érjenek hozzá a sütő belső falához.

A sütő beindítása előtt mindig győződjön meg arról, hogy a forgótányér szabadon tud-e forogni. Vigyázzon, nehogy elmozduljon a forgótányér a tartón, amikor egyéb tartozékokat betesz vagy kivesz a sütőből.

FUNKCIÓK



6th SENSE

Ezek a funkciók automatikusan kiválasztják az egyes ételtípusokhoz megfelelő főzési módot.



6th SENSE MELEGÍTÉS

Fagyasztott vagy szobahőmérsékletű készételek újramelegítéséhez. A sütő automatikusan kiszámolja a legrövidebb idő alatt elérhető legjobb eredményhez szükséges értékeket. Helyezze az ételt egy hőálló, a mikrohullámú sütőben használható tányérra vagy tálba.

	ÉTEL	SÚLY (g)
1	EGYTÁLÉTEL	250-500
2*	FAGYASZTOTT ADAG	250-500
3*	FAGYASZTOTT LASAGNE	250-500
4	LEVESEK	200-800
5	ITALOK	100-500



6th SENSE SÜTÉS

Ételek gyors és optimális sütéséhez. Használjon hőálló és mikrohullámú sütőben használható edényt.

	ÉTEL	SÚLY (g)
1	SÜLT KRUMPLI (Kapcsolja be, amikor a sütő erre felszólítja.)	200-1000
2	FRISS ZÖLDSÉG (Vágja egyenlő méretű darabokra és adjon hozzá 2-4 evőkanál vizet. Fedje le.)	200-800
3*	FAGYASZTOTT ZÖLDSÉG (Fordítsa meg, amikor a sütő erre felszólítja. Fedje le.)	200-800
4	KONZERV ZÖLDSÉG	200-600
5	PATTOG. KUKOR.	100



6th SENSE CRISP

Fagyasztott ételek újramelegítéséhez vagy sütéséhez. Az étel teteje aranybarna és ropogós lesz. Kizárólag a sütőhöz mellékelt Crisp tálcát használja ennél a funkciónál. Fordítsa meg az ételt, amikor erre a sütő utasítást ad.

	ÉTEL	SÚLY (g)
1*	HASÁBBURGONYA (sütés előtt terítse szét a burgonyát egy rétegben, és sózza meg)	200-500
2*	PIZZA, VÉKONY TÉSztÁS	200-500
3*	PIZZA, VASTAG TÉSztÁS	200-800
4*	CSIRKESZÁRNYAK, -DARABOK (Enyhén olajozza meg a tálcát.)	200-500
5*	HALRUDAK (A Crisp tálcát elő kell melegíteni.)	200-500

Szükséges tartozékok: Crisp tálca, a Crisp tálca fogantyúja



MIKROHULLÁM

Gyors sütéshez vagy ételek és italok újramelegítéséhez.

TELJESÍTMÉNY (W)	JAVASOLT HASZNÁLAT
1000	Italok vagy magas víztartalmú ételek gyors felmelegítése.
800	Zöldségek elkészítése.
650	Hús és hal sütése.
500	Szaft vagy sajt- vagy tojástartalmú szószok főzése. Húsos piték, csőben sült tészták készre sütése.
350	Lassú sütés alacsony hőmérsékleten. Ideális vaj és csokoládé olvasztásához.
160	Fagyasztott ételek kiolvasztásához, vaj és sajt puhításához.
90	Fagylalt kiolvasztásához.

MŰVELET	ÉTEL	TELJESÍTMÉNY (W)	IDŐTARTAM (perc)
Melegítés	2 csésze	1000	1-2
Melegítés	Burgonyapüré (1 kg)	1000	9-11
Kiolvasztás	Darált hús (500 g)	160	13-14
Sütés	Piskóta	800	6-7
Sütés	Tojásos tejsodó	650	11-12
Sütés	Fasírt	800	18-20



GRILLEZÉS

Pirításhoz, grillezéshez és csőben sült fogásokhoz. Javasoljuk, hogy sütés közben forgassa meg az ételt.

ÉTEL	IDŐTARTAM (perc)
Pirítós	10-12
Garnéla	18-22

Javasolt tartozékok: Sütőrács



GRILL + MIKRÓ

Ételek gyors sütéséhez, csőben sütéshez, mikrohullámú és grill funkciók kombinálásához.

ÉTEL	TELJESÍTMÉNY (W)	IDŐTARTAM (perc)
Rakott burgonya	650	20-22
Sült csirke	650	40-45

Javasolt tartozékok: Sütőrács



CRISP

Ételek aljának és tetejének tökéletesre pirításához. Ehhez a funkcióhoz mindenképpen szükség van a speciális Crisp tálcára.

ÉTEL	IDŐTARTAM (perc)
Kelt tésztás sütemény	7-10
Hamburger	8-10 *

* A sütési idő felénél fordítsa meg az ételt.

Szükséges tartozékok: Crisp tálca, a Crisp tálca fogantyúja

JET DEFROST

Itt az étel gyors kiolvasztásához elegendő megadni az étel súlyát. Az ételt közvetlenül az üveg forgótányérra tegye. Fordítsa meg az ételt, amikor erre a sütő utasítást ad.

	ÉTEL	SÚLY (g)
1*	HÚS (darált hús, hússzeletek, húsdarabok)	100–2000
2*	SZÁRNYAS (csirke egészben, darabok vagy filék)	100–2500
3*	HAL (egész, szeletek vagy filék)	100–1500
4*	ZÖLDSÉGEK (vegyes zöldség, borsó, brokkoli stb.)	100–1500
5*	KENYÉR (egész kenyér, zsömlék, kiflik)	100–1000

ELSŐ HASZNÁLAT

. AZ IDŐ BEÁLLÍTÁSA

A készülék első bekapcsolásakor be kell állítani a pontos időt.



A kijelzőn villogni kezd az órat jelző két számjegy: Az óra beállításához forgassa el a tekerőgombot, majd hagyja jóvá a gombbal.



A kijelzőn villogni kezd a percek jelző két számjegy. A percek beállításához forgassa el a tekerőgombot, majd hagyja jóvá a gombbal.

Megjegyzés: Később is bármikor átállíthatja az időt, ha a kikapcsolt sütőn legalább egy másodpercig nyomva tartja az gombot, majd megismétli a fenti lépéseket.

Hosszabb áramkimaradások után valószínűleg újra be kell majd állítania az időt.

MINDENNAPI HASZNÁLAT

1. A FUNKCIÓ KIVÁLASZTÁSA

A sütőn kikapcsolt állapotban csak a pontos idő látszik. Tartsa nyomva a gombot a sütő bekapcsolásához. A tekerőgombbal léptethet a bal oldali kijelzőn megjelenő főbb funkciók között. Válasszon ki egyet, és nyomja meg az gombot.



Részfunkciók (ahol vannak) kiválasztásához először válasszon egy főbb funkciót, majd nyomja meg a gombot a jóváhagyáshoz és a funkció menüjébe való belépéshez.



Léptessen a tekerőgombbal a jobb oldali kijelzőn megjelenő részfunkciók között, és nyomja meg a gombot a jóváhagyáshoz.

2. FUNKCIÓ BEÁLLÍTÁSA

. 6TH SENSE / KIOLVASZTÁS

ÉLELMISZEROSZTÁLY

Egyes automatikus funkciók használatakor ki kell választani az adott ételtípust.



Amikor a ikon villog, forgassa el a tekerőgombot a megfelelő kategória kiválasztásához, és nyomja meg a gombot a jóváhagyáshoz.

SÚLY

A legjobb eredmény eléréséhez a 6th Sense (és a Jet Defrost) funkciónál ki kell választani az étel súlyát az alapértelmezett beállítások közül: a sütő kiszámítja a funkció ideális működési idejét minden ételkategóriánál.



Amikor megjelenik az ideális beállítás a kijelzőn és a **g** ikon villogni kezd, fordítsa el a tekerőgombot a súly beállításához, és nyomja meg a gombot a jóváhagyáshoz.

. KÉZI FUNKCIÓK

A kívánt funkció kiválasztása után Ön megváltoztathatja a funkció beállításait.

A kijelzőn egymás után megjelennek a módosítható beállítások.

MIKROHULLÁM TELJESÍTMÉNYE



Amikor a **W** ikon villog a kijelzőn, forgassa el a tekerőgombot a teljesítménybeállítás módosításához, majd nyomja meg a gombot a megerősítéshez, és módosítsa az alábbi beállításokat (ha lehetséges).

Megjegyzés: A funkció aktiválását követően a teljesítmény módosítható a **Power** gomb megnyomásával, így hozzáférhet a beállítás menühöz, ezután forgassa el a tekerőgombot a beállítás módosításához.

IDŐTARTAM



Amikor a kijelzőn az ikon villog, a tekerőgombbal állítsa be a sütés kívánt időtartamát, majd nyomja meg a gombot a jóváhagyáshoz, vagy nyomja meg a gombot a jóváhagyáshoz és a funkció indításához.

Megjegyzés: Sütés közben a tekerőgomb elforgatásával beállítható a sütési idő. A gomb minden újbóli megnyomása 30 másodperccel növeli a sütési időt.

3. A FUNKCIÓ AKTIVÁLÁSA

A kívánt beállítások alkalmazása után nyomja meg a gombot a funkció aktiválásához.

A gomb minden újabb megnyomásával további 30 másodperccel meghosszabbodik a sütési idő.

Megjegyzés: A gombbal bármikor megszakíthatja az éppen aktív funkciót.

. JET START

Ha a sütő ki van kapcsolva, megnyomhatja a gombot: ekkor bekapcsol a mikrohullámú sütési funkció a legmagasabb teljesítményen (1000 W) 30 másodpercre.

. BIZTONSÁGI ZÁR

Ez a funkció automatikusan aktiválódik, hogy a készüléket ne lehessen véletlenül bekapcsolni.



Nyissa ki, majd csukja be az ajtót, majd nyomja meg a gombot a funkció indításához.

4. SZÜNET

Ha egy aktív funkciót szüneteltetni szeretne, például azért, hogy megkeverje az ételt, egyszerűen csak nyissa ki a sütő ajtaját.

Az újraindításhoz csukja be az ajtót, és nyomja meg a gombot.

AUTOMATA SZÜNET

(ÉTEL MEGFORDÍTÁSA VAGY MEGKEVERÉSE)

Egyes funkciók rövid időre leállnak, hogy Ön megforgathassa vagy megkeverhesse az ételt.



Ha a sütés leáll, nyissa ki az ajtót, és végezze el a kívánt műveletet. Ezután csukja be az ajtót, és nyomja meg a gombot a sütés folytatásához.

5. SÜTÉS VÉGE

Hangjelzés hallatszik, és a kijelző jelzi, hogy a sütés befejeződött.



A sütési idő a beállítások módosítása nélkül is meghosszabbítható: adjon meg új sütési időt a tekerőgombbal, majd nyomja meg a gombot.

. GOMBZÁR

A gombzár aktiválásához nyomja meg és tartsa lenyomva legalább öt másodpercig a gombot.



A gombzár ugyanilyen módon feloldható.

Megjegyzés: A gombzárát sütés közben is aktiválhatja. Biztonsági okokból a sütő bármikor kikapcsolható a gomb hosszú megnyomásával.

TISZTÍTÁS

Bármilyen karbantartási vagy tisztítási művelet előtt győződjön meg róla, hogy a készülék teljesen kihűlt.

Soha ne használjon gőzzel tisztító berendezéseket. Ne használjon fémből készült vagy egyéb súrolópárnát, sem maró vagy súroló hatású tisztítószeret, ezek ugyanis károsíthatják a készülék felületeit.

KÜLSŐ ÉS BELSŐ FELÜLETEK

- A felületeket nedves, mikroszálas törlőkendővel tisztítsa. Nagyon szennyezett felület esetén használjon néhány csepp pH-semleges mosogatószeret. Száraz ruhával törölje át a megtisztított felületeket.
- Az ajtó üvegét megfelelő folyékony tisztítószerrel tisztítsa.
- Rendszeresen, vagy ha az étel kiömlött, vegye ki a forgótányért és annak tartóját, és tisztítsa meg a sütőtér alját – minden ételmaradékot távolítsa el.
- A grill tisztítására nincs szükség, hiszen az intenzív hő minden szennyeződést leéget róla. Ezért javasoljuk, hogy rendszeresen használja a grill funkciót.

TARTOZÉKOK

Minden tartozék mosogatógépben mosható, kivéve a Crisp tálcát. A Crisp tálcát enyhén mosószeres vízben tisztítható. A makacs szennyeződéseket egy ronggyal óvatosan dörzsölje le. Tisztítás előtt mindig hagyja kihűlni a Crisp tálcát.

HIBAELHÁRÍTÁS

Probléma	Lehetséges ok	Megoldás
A készülék nem működik.	Áramkimaradás. Nincs csatlakoztatva a hálózathoz.	Ellenőrizze, hogy van-e hálózati feszültség, és hogy a sütő elektromos bekötése megtörtént-e. Kapcsolja ki a sütőt, majd kapcsolja be újra, hogy lássa, fennáll-e még a probléma.
A sütő akkor is zajokat ad ki, amikor ki van kapcsolva.	A hűtőventilátor bekapcsolt.	Nyissa ki az ajtót, vagy várjon, amíg a hűtési folyamat leáll.
A kijelzőn az „F” betű és egy szám látszik.	Szoftverhiba.	Hívja a vevőszolgálatot, és diktálja be az „F” betű után látható számot.
A kijelző töröttnek tűnik és homályos rajta a szöveg.	Másik nyelv beállítva.	Hívja a legközelebbi vevőszolgálatot.

TERMÉKSPECIFIKÁCIÓ

 A készülék energiafogyasztási adatokat is tartalmazó adatlapja letölthető a Whirlpool weboldaláról: docs.whirlpool.eu

A HASZNÁLATI ÉS KEZELÉSI ÚTMUTATÓ BESZERZÉSE

>  A Használati és kezelési útmutató a termékkód megadása után letölthető weboldalunkról (docs.whirlpool.eu) (használhatja ezt a QR-kódot).



> Vagy vegye fel a kapcsolatot a vevőszolgálattal.

A VEVŐSZOLGÁLAT ELÉRHETŐSÉGE

Elérhetőségeinket a garancialevélen találja. Amennyiben a vevőszolgálathoz fordul, meg kell adnia a termék adattábláján feltüntetett kódokat.

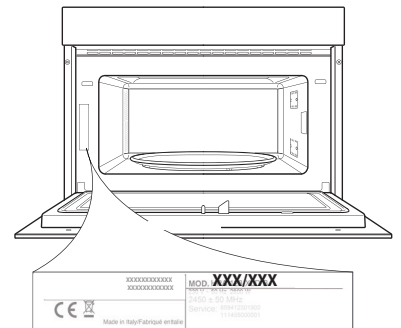

400011682083

КҮНДЕЛІКТІ АНЫҚТАМА НҰСҚАУЛЫҒЫ



WHIRLPOOL ӨНІМІН САТЫП АЛҒАНЫҒЫЗҒА РАҚМЕТ

Толығырақ ақпарат алу үшін өнімді
www.whirlpool.eu/register веб-сайтында
тіркеңіз



Қауіпсіздік туралы нұсқауларды және
Пайдалану мен күтіп ұстау нұсқаулығын
біздің docs.whirlpool.eu веб-сайтынан осы
кітапшаның артқы жағындағы нұсқаулардың
көмегімен жүктеп алуға болады.



**Аспапты пайдалану алдында Денсаулық пен Қауіпсіздік
нұсқаулығын мұқият оқыңыз.**

ӨНІМ СИПАТТАМАСЫ

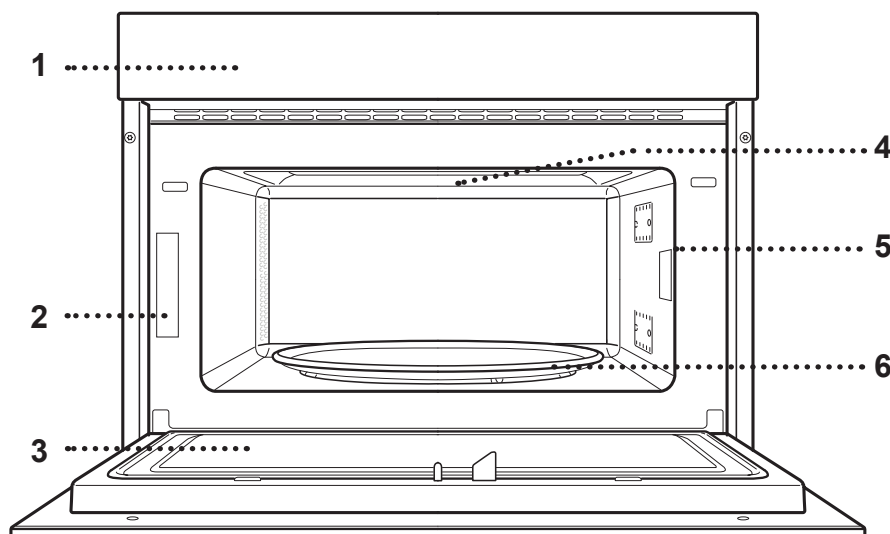

1. Басқару тақтасы
2. Нөмірлік тақтайша (алып тастамаңыз)
3. Есік
4. Үстіңгі қыздырғыш элемент/ гриль
5. Шам
6. Айналмалы табақ

БАСҚАРУ ПАНЕЛІНІҢ СИПАТТАМАСЫ

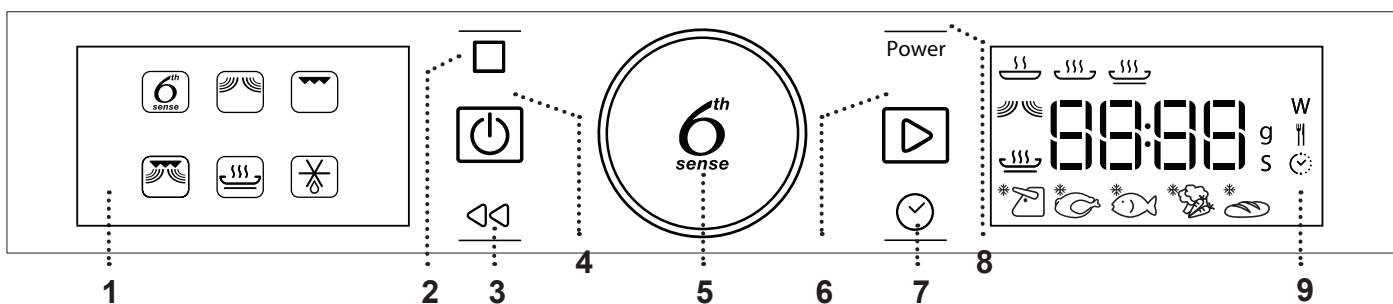

1. СОЛ ЖАҚ ДИСПЛЕЙ

2. УАҚЫТША ТОҚТАТУ

Уақытша тоқтату - пісіру циклін уақытша тоқтату.

3. АРТҚА

Алдыңғы экранға қайту үшін.

4. ON/OFF (ҚОСУ / ӨШІРУ)

Пешті қосуға және өшіруге, сондай-ақ белсенді функцияны кез келген уақытта тоқтатуға арналған.

5. АЙНАЛМАЛЫ ТЕТІГІ / 6th SENSE ТҮЙМЕСІ

Функциялар арқылы өткізуге және барлық пісіру параметрлерін реттеуге осыны бұрыңыз.

Функцияларды немесе параметрлерді таңдау, орнату және растау әрі пісіру бағдарламасын іске қосу үшін басыңыз.

6. БАСТАУ

Функцияларды іске қосуға және параметрлерді растауға арналған.

7. УАҚЫТ

Уақытты орнатуға, сондай-ақ пісіру уақытын өзгертуге және реттеуге арналған.

8. ҚҰАТ

Шағын толқын пештің қуатын реттеу үшін.

9. ОҢ ЖАҚ ДИСПЛЕЙ

КЕРЕК- ЖАРАҚТАР

АЙНАЛМАЛЫ ТАБАҚ

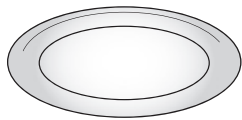

Тұғырына орнатылған кезде айналмалы табақ барлық тамақ пісіру жолдарында қолданыла алады.

Айналмалы табақты әрқашан да басқа ыдыстар мен керек-жарақтарға тұғыр ретінде пайдалану керек.

АЙНАЛМАЛЫ ТАБАҚТЫҢ ТҰҒЫРЫ

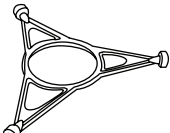

Тұғырды тек әйнек айналмалы табақ үшін пайдаланыңыз. Тұғырға басқа керек-жарақтарды қоймаңыз.

ТОР СӨРЕ

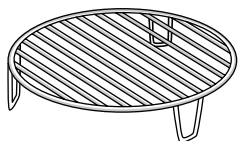

Бұл тамақты жақсылап қызарту үшін грильге жақын қоюға мүмкіндік береді.

Торды айналмалы табаққа орналастырып, оның басқа

беттермен жанаспайтынына көз жеткізіңіз.

Керек-жарақтардың саны мен түрі сатып алынған үлгіге қарай басқаша болуы мүмкін.

CRISP (ҚЫТЫРЛАҚ) ТАБАҚШАСЫ



Арналған функциялар үшін пайдаланыңыз.

Crisp (Қытырлақ) табағын әрқашан да шыны айналмалы табақтың ортасына қою керек

және оны тек осы мақсатқа арналған функцияның көмегімен бос күйінде алдын ала қыздырып алуға болады. Тағамды тікелей Crisp (Қытырлақ) табағына салыңыз.

CRISP (ҚЫТЫРЛАҚ) ТАБАҒЫНА АРНАЛҒАН ТҰТҚА

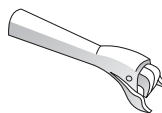

Пештен ыстық Crisp (Қытырлақ) табақты алып шығу үшін қолайлы.

Қамтамасыз етілмеген басқа аксессуарларды Сатылымнан кейінгі қызмет ішінен бөлек сатып алуға болады.

Дүкеннен көптеген керек-жарақтарды сатып алуға болады. Оларды сатып алудың алдында микротолқынды пеште пайдалануға жарамды және пеш температураларына төзімді екеніне көз жеткізіңіз.

Микротолқынды пеште дайындау барысында тағамдар мен сусындарға арналған металл контейнерлерді ешқашан пайдалануға болмайды.

Тағамдар мен керек-жарақтардың пеш қабырғаларымен жанаспайтынына әрқашан көз жеткізіңіз.

Пешті іске қосу алдында әрқашан бұрылмалы табақтың айнала алатынына көз жеткізіңіз. Басқа керек-жарақтарды салу немесе алу кезінде айналмалы табақтың орнынан алынбауын қамтамасыз етіңіз.

ФУНКЦИЯЛАРЫ

6th SENSE

Бұл функция тағамның кез келген түрлері үшін автоматты түрде үздік пісіру әдісін таңдайды.

6th SENSE АЛДЫН АЛА ЖЫЛЫТУ

Мұздатылған немесе бөлме температурасындағы дайын тағамдарды қайта жылытуға арналған. Пеш оңтайлы нәтижелерге қысқа уақыт ішінде қол жеткізу үшін қажет параметрлерді автоматт түрде есептейді. Тамақты микротолқынды және жылуға төзімді табаққа немесе ыдысқа салыңыз.

	ТАҒАМ	САЛМАҒЫ (г)
1	ТҮСКІ ТАМАҚ ТАБАҚШАСЫ	250 - 500
2*	ҚАТЫРЫЛҒАН БӨЛІК	250 - 500
3*	МҰЗДАТЫЛҒАН ЛАЗАНЬЯ	250 - 500
4	КӨЖЕЛЕР	200 - 800
5	СУСЫНДАР	100 - 500

6th SENSE ПІСІРУ

Тамақты жылдам пісіруге және жақсы нәтижелерге жетуге арналған. Микротолқынды пеште пайдалануға жарамды, ыстыққа төзімді ыдысты пайдаланыңыз.

	ТАҒАМ	САЛМАҒЫ (г)
1	ПІСІРІЛГЕН КАРТОПТАР (Қажет болса, араластырыңыз)	200 - 1000
2	БАЛҒЫН КӨКӨНІСТЕР (Бір келкі етіп кесектеп тураңыз да, 2 - 4 ас қасық су құйыңыз. Жауып қойыңыз)	200 - 800
3*	ҚАТЫРЫЛҒАН КӨКӨНІСТЕР (Қажет болса, араластырыңыз. Жауып қойыңыз)	200 - 800
4	КОНСЕРВИЛЕНГЕН КӨКӨНІСТЕР	200 - 600
5	ПОПКОРН	100

6th SENSE ҚУЫРУ

Мұздатылған тағамдарды жылдам ысытып, пісіру үшін және олардың бетін қызартып, қытырлақ ету үшін. Осы функцияны тек жинақпен бірге берілген қуыру табағымен бірге ғана қолданыңыз. Сұралған кезде тағамды аударыңыз.

	ТАҒАМ	САЛМАҒЫ (г)
1*	ФРАНЦУЗ ҚУЫРМАЛАРЫ (Пісірерден бұрын бір қабат етіп жаймалап, бетіне тұз себіңіз)	200 - 500
2*	ПИЦЦА, ЖҰҚА ҚАБЫҚ	200 - 500
3*	ПИЦЦА, ҚАЛЫҢ ҚАБАТ	200 - 800
4*	ТАУЫҚ ҚАНАТТАРЫ, ТАУЫҚ ЕТІНІҢ КЕСЕКТЕРІ (Табақты шамалы майлаңыз)	200 - 500
5*	БАЛЫҚ ТАЯҚШАЛАРЫ (Қуыру табағын алдын ала қыздырып алу керек)	200 - 500

Қажет керек-жарақтар: Қуыру табағы, қуыру табағының тұтқасы

МИКРОТОЛҚЫН

Тағам мен сусындарды жылдам пісіру және жылытуға арналған.

ҚҰАТ (Вт)	ТАҒАЙЫНДАЛУЫ
1000	Сусындар немесе ылғалдығы жоғары басқа тағамдарды жылдам қайта жылытуға арналған.
800	Көкөністерді пісіру.
650	Ет және балықты пісіру.
500	Ет тұздықтарын немесе құрамында ірімшік не жұмыртқа бар тұздықтарды пісіру. Ет бөліштері немесе пастаны пісіріп дайындау.
350	Баяу пісіру. Май немесе шоколадты еріту үшін оңтайлы.
160	Мұздатылған тағамдарды еріту немесе май мен ірімшікті жұмсарту.
90	Балмұздақты еріту.

ӘРЕКЕТ	ТАҒАМ	ҚҰАТ (Вт)	ҰЗАҚТЫҚ (мин.)
Қайта жылыту	2 шыны- аяқ	1000	1 - 2
Қайта жылыту	Картоп пюресі (1 кг)	1000	9 - 11
Жібіту	Ет турамасы (500 гр)	160	13 - 14
Пісіру	Қопсыма торт	800	6 - 7
Пісіру	Қайнатылған жұмыртқа	650	11 - 12
Пісіру	Рулет	800	18 - 20

ГРИЛЬ

Қызарту, қуыру және бұқтыру. Пісіру барысында тағамды аударып отыру ұсынылады.

ТАҒАМ	ҰЗАҚТЫҚ (мин.)
Қытырлақ нан	10 - 12
Асшаян	18 - 22

Ұсынылатын керек-жарақтар: Тор сөре

ГРИЛЬ+ МТ

Микротолқынды мен гриль функцияларын үйлестіру арқылы тағамдарды жылдам дайындау және қуыруға арналған.

ТАҒАМ	ҚҰАТ (Вт)	ҰЗАҚТЫҚ (мин.)
Картоп гратині	650	20 - 22
Қуырылған тауық	650	40 - 45

Ұсынылатын керек-жарақтар: Тор сөре

CRISP

Тағамның асты-үстін жақсылап қызартып қуыруға арналған. Бұл функцияны тек Crisp (Қытырлақ) табақшасымен бірге пайдалану керек.

ТАҒАМ	ҰЗАҚТЫҚ (мин.)
Ашытқы бөліші	7 - 10
Гамбургер	8 - 10 *

* Пісіру барысында тағамды жартылай аударыңыз.

Қажетті керек-жарақтар: Crisp (Қытырлақ) табағы, Crisp (Қытырлақ) табағының тұтқасы

JET DEFROST

Тағамның салмағын көрсету арқылы оның көптеген түрлерін жылдам ерітуге арналған. Тағамды шыны айналмалы табаққа тікелей салу керек. Сұралған кезде тағамды аударыңыз.

	ТАҒАМ	САЛМАҒЫ (г)
1*	ЕТ (тартылған ет, котлет, стейк, жілік)	100 - 2000
2*	ҮЙ ҚҰСЫ (тауық еті толығымен, бөліктері немесе филе)	100 - 2500
3*	БАЛЫҚ (бүтін ет, стейк, филе)	100 - 1500
4*	КӨКӨНІСТЕР (аралас көкөністер, бұршақ, брокколи т.б.)	100 - 1500
5*	НАН (нан, тоқаш, орама)	100 - 1000

АЛҒАШҚЫ РЕТ ПАЙДАЛАНУ

. УАҚЫТТЫ ОРНАТУ

Пешті алғаш рет іске қосқан кезде уақытты орнату қажет.



Минуттарды көрсететін екі сан жыпылықтай бастайды: Минутты орнату үшін тетікті бұраңыз да, растау үшін түймесін басыңыз.



Минуттарды көрсететін екі сан жыпылықтай бастайды. Минуттарды орнату үшін тетікті бұраңыз да, растау үшін түймесін басыңыз.

Ескерту: Уақытты кейінірек өзгерту үшін пеш өшірулі тұрғанда түймесін кемінде бір секунд басып ұстап тұрыңыз да, жоғарыдағы қадамдарды қайталаңыз.

Ұзақ қуат іркілістері орын алғанда уақытты қайта орнату қажет болуы мүмкін.

КҮНДЕЛІКТІ ПАЙДАЛАНУ

1. ФУНКЦИЯНЫ ТАҢДАУ

Пеш өшірулі болғанда, дисплейде тек уақыт қана көрсетіледі. Пешті қосу үшін басып ұстап тұрыңыз. Қолданыстағы негізгі функцияларды сол жақтағы дисплейден көру үшін тетігін бұраңыз. Біреуін таңдаңыз да, түймесін басыңыз.



Қосалқы функцияны (қолданылатын болса) таңдау үшін негізгі функцияны таңдаңыз да, растау үшін түймесін басып, функция мәзәрәне өтіңіз.



Қолданыстағы қосалқы функциялардың бірін оң жақтағы дисплейден таңдау үшін тетігін бұраңыз да, растау үшін

2. ФУНКЦИЯНЫ ОРНАТУ

. 6TH SENSE / (ЖІБІТУ)

ТАҒАМ САНАТЫ

Автоматты функциялардың бірі таңдалғаннан кейін пісіріп жатқан тағамның санатын таңдау керек болады.



белгішесі жыпылықтаған кезде, қажетті санатты таңдау үшін тетікті бұраңыз да, растау үшін түймесін басыңыз.

САЛМАҒЫ

Барынша жақсы нәтижеге жету үшін 6th Sense (және Jet Defrost) әдепкі параметрлердің арасынан таңдау арқылы тағамның салмағын енгізуді талап етеді: пеш азық-түліктің әр санаты бойынша орындалатын функция уақытының ең қолайлы ұзақтығын емептеп шығарады.



Әдепкі параметр дисплейде пайда болып, 9 белгішесі жыпылықтаған кезде, салмақты орнату үшін тетікті бұраңыз да, растау үшін  түймесін басыңыз.

. ҚОЛМЕН РЕТТЕЛЕТІН ФУНКЦИЯЛАР

Қажетті функцияны таңдағаннан кейін оның параметрлерін өзгертуге болады.

Дисплейде өзгертіле алатын параметрлер рет-ретімен көрсетілетін.

МИКРОТОЛҚЫН ҚУАТЫ







Дисплейде W белгішесі жыпылықтап тұрғанда, қуат параметрлерді реттеу үшін бұраңыз және содан кейін растау үшін  басыңыз, және керек параметрлерді өзгертуге жалғастырыңыз (мүмкін болса).

Ескерту: Функция іске қосылғаннан кейін параметрлер мәзіріне өту үшін  түймесін басып, содан кейін параметрді өзгерту үшін тетігін бұрау арқылы қуат деңгейін өзгертуге болады.

ҰЗАҚТЫҒЫ





Дисплейде белгішесі жыпылықтаған кезде, қажетті пісіру уақытын орнату үшін  тетігін басып, растау үшін  түймесін басыңыз немесе функцияны бастау үшін  басыңыз.

Ескертпе: Пісіру барысында тетігін бұрау арқылы пісіру уақытын реттеуге болады;  түймесі басылған сайын пісіру уақыты 30 секундқа артып отырады.

3. ФУНКЦИЯНЫ БЕЛСЕНДІРУ

Қажетті параметрлер қолданылғаннан кейін функцияны белсендіру үшін  басыңыз.

Әр кез  пернесі қайта басылған сайын, пісіру уақыты 30 секундтық қадаммен арттырылады.

Ескерту: Қазіргі уақытта белсенді функцияны тоқтату үшін, кез келген уақытта  пернесін басуға болады.

. JET START

Пеш өшірулі болғанда толық қуатты (1000 Вт) микротолқынмен пісіру функциясын белсендіру арқылы  пернесін 30 секунд бойы басып тұрып жолмен мүмкін болады.

. ҚАУІПСІЗДІК ҚҰЛПЫ

Бұл функция пештің кездейсоқ қосылуын болдырмау үшін автоматты түрде белсендіріледі.



Есікті ашып, жабыңыз да, функцияны іске қосу үшін  пернесін басыңыз.

4. УАҚЫТША ТОҚТАТУ

Мысалы, тамақты араластыру немесе аудару қажет болса, белсенді функцияны кідірту үшін есікті ашу жеткілікті.

Оны қайтадан бастау үшін есікті жабыңыз да,  түймесін басыңыз.

АВТОМАТТЫ ТҮРДЕ КІДІРТУ

ТАҒАМДЫ АРАЛАСТЫРУ НЕМЕСЕ АУДАРЫСТЫРУ

Кейбір функциялар тағамды аударыстыруға немесе араластыруға мүмкіндік беру үшін кідіреді.



Пеш пісіруді кідірткен кезде, есігін ашыңыз да, сұратылған әрекетті орындаңыз, содан кейін есікті жабыңыз да, пісіруді жалғастыру үшін  түймесін басыңыз.

5. ПІСІРУДІҢ АЯҚТАЛУЫ

Дыбыстық сигнал беріліп, дисплейде пісірудің аяқталғаны көрсетіледі.



Параметрлерді өзгертпестен пісіру уақытын ұзарту үшін тетігін бұрап жаңа пісіру уақытын орнатыңыз да,  түймесін басыңыз.

. ПЕРНЕ ҚҰЛПЫ

Пернетақтаны құлыптау үшін  түймесін кемінде 5 секунд басып ұстап тұрыңыз.



Пернетақтаны құлыптан босату үшін әрекетті қайталаңыз.

Ескерту: Перне құлпын тамақ пісіріліп жатқанда да іске қосуға болады. Қауіпсіздік мақсаттарында пешті кез келген уақытта  түймесін басып ұстап тұру арқылы өшіруге болады.

ТАЗАЛАУ

Кез келген техникалық қызмет көрсету немесе тазалаудан бұрын құрылғының суығанына көз жеткізіңіз.

Бумен тазалау жабдығын ешқашан пайдаланбаңыз. Ысқыш, қатты тазалағыштарды немесе абразивті/коррозиялық тазалау заттарын пайдаланбаңыз, бұлар құрылғының бетін зақымдауы мүмкін.

ІШКІ ЖӘНЕ СЫРТҚЫ БЕТТЕР

- Сулы микроталшықты матамен беттерді тазалаңыз. Олар қатты кір болса, бейтарап тазалағыштың бірнеше тамшысын қосыңыз. Құрғақ матамен аяқтаңыз.
- Есіктің шынысын тиісті сұйық тазартқышпен тазалаңыз.
- Жүйелі түрде немесе шашыраулар жағдайында пештің астыңғы бөлігін сүрту үшін айналмалы табақты және оның тірегін алып, кірді тазалаңыз.
- Гриль тазалауды қажет етпейді, себебі қарқынды жылу кез келген кірді күйдіре алады. Бұл функцияны жүйелі түрде пайдаланыңыз.

КЕРЕК- ЖАРАҚТАР

Қуыру табағынан басқа ыдыс-аяқтың барлығын ыдыс жуғыш машинада жууға болады. Қуыру табаны су мен жұмсақ тазартқыш құралдың көмегімен тазалау керек. Қатып қалған ласы болса, шүберекпен абайлап ысқылаңыз. Тазалау алдында әрқашан да Қуыру табағын суытып қойыңыз.

АҚАУЛЫҚТЫ АНЫҚТАУ

Ақаулық	Мүмкін себебі	Шешімі
Пеш жұмыс істемейді.	Қуат іркілісі. Қуат көзінен ажыратылды.	Розеткада тоқ бар-жоғын және духовка электр көзіне жалғанғанын не жалғанбағанын тексеріңіз. Пешті өшіріңіз және қайта қосыңыз, сосын ақаулықтың кеткенін не кетпегенін тексеріңіз.
Тіпті пеш өшірулі тұрса да, одан шуыл шығады.	Суыту желдеткіші жұмыс істеп тұр.	Есікті ашыңыз немесе ұстап тұрыңыз немесе суыту процесі аяқталмағанша күте тұрыңыз.
Дисплейде “F” әрпінен кейін сан көрсетіледі.	Бағдарламалық жасақтамасының ақаулығы.	Ең жақын Кепілдік бойынша қызмет көрсету орталығына хабарласып, “F” әрпінен кейін көрсетілген санды хабарлаңыз.
Дисплей анық емес мәтінді көрсетеді және сынған сияқты.	Басқа тіл жиынтығы.	Сізге жақын орналасқан Клиенттерге Сатудан кейінгі Қызмет көрсету Орталығына хабарласыңыз.

ҚҰРЫЛҒЫНЫҢ ТЕХНИКАЛЫҚ ПАРАҚШАСЫ

 [www](http://www.docs.whirlpool.eu) Осы құрылғының қуат бойынша деректері жазылған Whirlpool техникалық парақшасын docs.whirlpool.eu веб-сайтынан жүктеп алуға болады

ПАЙДАЛАНУ ЖӘНЕ КҮТІМ НҰСҚАУЛЫҒЫН ЖҮКТЕП АЛУ

>  www Құрылғының коммерциялық кодын көрсете отырып, Пайдалану мен күтіп ұстау нұсқаулығын біздің docs.whirlpool.eu веб-сайтынан жүктеп алыңыз (осы QR кодын пайдалануға болады).



> Немесе Кепілді Қызмет көрсету орталығына хабарласыңыз.

КЕПІЛДІ ҚЫЗМЕТ КӨРСЕТУ ОРТАЛЫҒЫНА ХАБАРЛАСУ

Біздің байланыс ақпаратымызды кепілдік нұсқаулығынан табуға болады. Кепілдік бойынша қызмет көрсету орталығына хабарласу кезінде өнімнің техникалық кестесінде көрсетілген кодтарды хабарлаңыз.

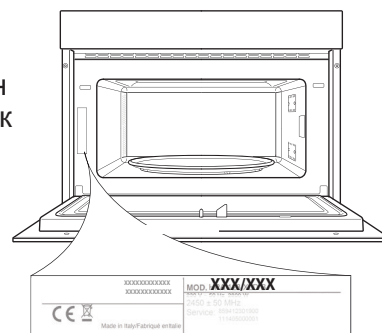

400011682083

РУКОВОДСТВО ПО ЕЖЕДНЕВНОЙ ЭКСПЛУАТАЦИИ



БЛАГОДАРИМ ВАС ЗА ПРИОБРЕТЕНИЕ ИЗДЕЛИЯ МАРКИ WHIRLPOOL

Для получения более полной технической поддержки, пожалуйста, зарегистрируйте ваш прибор на www.whirlpool.eu/register



Вы также можете загрузить инструкцию по безопасности и руководство «Использование и уход» с нашего сайта docs.whirlpool.eu, следуя указаниям, размещенным на обратной стороне этого буклета.



Прежде чем пользоваться прибором, внимательно прочтите руководство «Здоровье и безопасность».

ОПИСАНИЕ ПРИБОРА

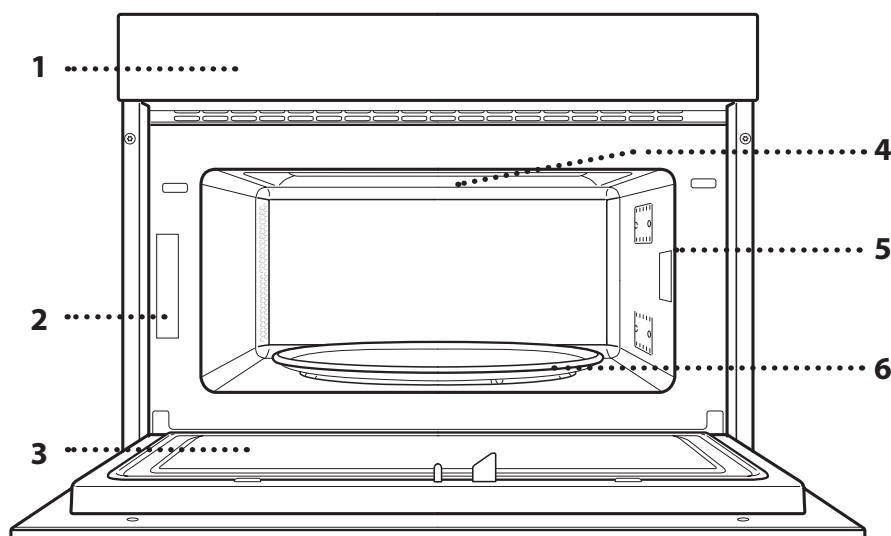

1. Панель управления
2. Паспортная табличка (не снимать)
3. Дверца
4. Верхний нагревательный элемент/гриль
5. Подсветка
6. Поворотный стол

ОПИСАНИЕ ПАНЕЛИ УПРАВЛЕНИЯ

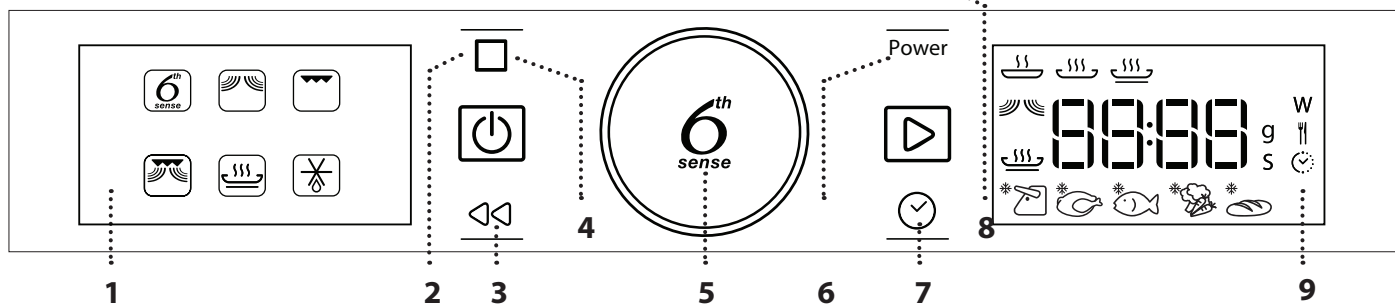

1. ЛЕВЫЙ ДИСПЛЕЙ

2. ПАУЗА

Приостановка цикла приготовления.

3. НАЗАД

Возврат к предыдущему дисплею.

4. ВКЛЮЧЕНИЕ/ВЫКЛЮЧЕНИЕ

Включение и выключение духовки, остановка приготовления в любой момент времени.

5. РУЧКА ВЫБОРА РЕЖИМОВ / КНОПКА 6th SENSE

Поворот: перемещение между режимами, изменение параметров приготовления. Нажмите для выбора, установки, подтверждения режимов и параметров, запуска процесса приготовления.

6. СТАРТ

Запуск режимов, подтверждение настроек.

7. ВРЕМЯ

Настройка часов, установка времени приготовления.

8. МОЩНОСТЬ

Регулировка мощности микроволн.

9. ПРАВЫЙ ДИСПЛЕЙ

ПРИНАДЛЕЖНОСТИ

ПОВОРОТНЫЙ СТОЛ

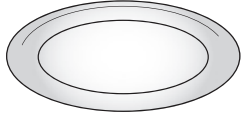

Стекло́нный поворотный стол устанавливается на специальную подставку и может использоваться во всех режимах приготовления.

Размещайте любые емкости и принадлежности только на стеклянном поворотном столе.

ПОДСТАВКА ПОД ПОВОРОТНЫЙ СТОЛ

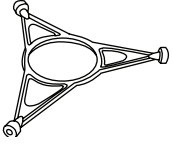

Используйте подставку только для установки стеклянного поворотного стола.

Не размещайте на подставке другие принадлежности.

РЕШЕТКА

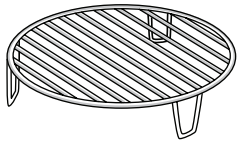

Позволяет размещать продукты ближе к грилю для идеального подрумянивания блюд.

Устанавливайте решетку на поворотный стол так, чтобы она не касалась других поверхностей.

Количество и тип принадлежностей может варьироваться в зависимости от приобретенной модели.

CRISP-ТАРЕЛКА

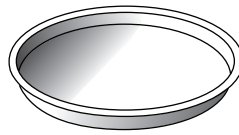

Используйте эту принадлежность только в специально предусмотренных режимах.

Размещайте Crisp-тарелку в центре стеклянного поворотного

стола. Прогревайте пустую тарелку только с использованием специально предназначенного для этой цели режима. Помещайте продукт непосредственно на Crisp-тарелку.

РУЧКА ДЛЯ CRISP-ТАРЕЛКИ

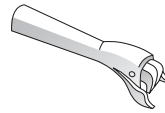

Используется для извлечения горячей Crisp-тарелки из печи.

Не входящие в комплект прибора принадлежности можно приобрести отдельно в Сервисном центре.

В продаже имеется большой выбор кулинарных принадлежностей. Перед покупкой проверяйте их пригодность для микроволновой печи и устойчивость к высоким температурам.

Никогда не используйте металлические емкости для приготовления пищи или напитков в микроволновых режимах.

Следите за тем, чтобы продукты и посуда не касались внутренних стенок печи.

Прежде чем включить печь, убедитесь, что поворотный стол вращается свободно. При установке и извлечении принадлежностей соблюдайте осторожность, чтобы не сдвинуть с места поворотный стол.

РЕЖИМЫ



6th SENSE

Эта функция автоматически выбирает оптимальный способ приготовления для всех типов блюд.



6th SENSE РАЗОГРЕВ

Режим для разогрева готовых блюд, хранящихся в замороженном виде или при комнатной температуре. Печь автоматически рассчитывает настройки, позволяющие достичь наилучшего результата за наименьшее время. Выкладывайте продукты на жаропрочную тарелку, пригодную для использования в микроволновой печи.

	ПРОДУКТ	ВЕС (г)
1	ТАРЕЛКА С УЖИНОМ	250 - 500
2*	ЗАМОРОЖЕННОЕ ПОРЦИОННОЕ БЛЮДО	250 - 500
3*	ЗАМОРОЖЕННАЯ ЛАЗАНЬЯ	250 - 500
4	СУПЫ	200 - 800
5	НАПИТКИ	100 - 500



6th SENSE ПРИГОТОВЛЕНИЕ

Режим для быстрого запекания продуктов с получением превосходного кулинарного результата. Используйте жаропрочную емкость, пригодную для микроволновой печи.

	ПРОДУКТ	ВЕС (г)
1	ЗАПЕЧЕННЫЙ КАРТОФЕЛЬ (Переверните при появлении подсказки)	200 - 1000
2	СВЕЖИЕ ОВОЩИ (Нарежьте на кусочки равного размера и добавьте 2-4 столовые ложки воды. Готовьте под крышкой)	200 - 800
3*	ЗАМОРОЖЕННЫЕ ОВОЩИ (Переверните при появлении подсказки. Готовьте под крышкой)	200 - 800
4	КОНСЕРВИРОВАННЫЕ ОВОЩИ	200 - 600
5	ПОПКОРН	100



6th SENSE ХРУСТЯЩАЯ КОРОЧКА

Режим для быстрого разогрева и приготовления замороженных продуктов с образованием золотистой хрустящей корочки. Используйте данный режим только совместно с Crisp-тарелкой, входящей в комплект поставки. Переверните продукт при появлении соответствующего указания.

	ПРОДУКТ	ВЕС (г)
1*	КАРТОФЕЛЬ ФРИ (Выложите в один слой и посыпьте солью перед началом приготовления)	200 - 500
2*	ПИЦЦА, ТОНКОЕ ТЕСТО	200 - 500
3*	ПИЦЦА, ТОЛСТОЕ ТЕСТО	200 - 800
4*	КУРИНЫЕ КРЫЛЫШКИ, КУРИЦА КУСКАМИ (Слегка смажьте тарелку растительным маслом)	200 - 500
5*	РЫБНЫЕ ПАЛОЧКИ (Crisp-тарелку необходимо подогреть)	200 - 500

Необходимые принадлежности: Crisp-тарелка, ручка для Crisp-тарелки



МИКРОВОЛНОВЫЙ РЕЖИМ

Режим для быстрого приготовления и разогрева продуктов и напитков.

МОЩНОСТЬ (Вт)	ПРИМЕНЕНИЕ
1000	Быстрый разогрев напитков и продуктов с высоким содержанием влаги.
800	Приготовление овощей.
650	Приготовление мяса и рыбы.
500	Приготовление мясных соусов, а также соусов, содержащих сыр или яйца. Доводка до готовности мясных пирогов и макаронных запеканок.
350	Медленное деликатное приготовление блюд. Растапливание сливочного масла и шоколада.
160	Размораживание замороженных продуктов, размягчение сливочного масла и сыра.
90	Размягчение мороженого.

ДЕЙСТВИЕ	ПРОДУКТ	МОЩНОСТЬ (Вт)	ДЛИТЕЛЬНОСТЬ (мин.)
Разогрев	2 чашки	1000	1 - 2
Разогрев	Картофельное пюре (из 1 кг)	1000	9 - 11
Размораживание	Мясной фарш (500 г)	160	13 - 14
Приготовление	Бисквитный пирог	800	6 - 7
Приготовление	Яичный заварной крем	650	11 - 12
Приготовление	Мясной хлеб	800	18 - 20



ГРИЛЬ

Режим для подрумянивания, жарки на гриле и gratinирования. Рекомендуется переворачивать продукт по ходу приготовления.

ПРОДУКТ	ДЛИТЕЛЬНОСТЬ (мин.)
Тосты	10 - 12
Королевские креветки	18 - 22

Рекомендуемые принадлежности: Решетка



М/ВОЛНЫ+ГРИЛЬ

Режим для быстрого приготовления и gratinирования блюд, сочетающий действие микроволн и гриля.

ПРОДУКТ	МОЩНОСТЬ (Вт)	ДЛИТЕЛЬНОСТЬ (мин.)
Картофель, запеченный с сыром	650	20 - 22
Жареный цыпленок	650	40 - 45

Рекомендуемые принадлежности: Решетка



CRISP

Режим для идеального подрумянивания блюда как сверху, так и снизу. Данный режим необходимо использовать только в сочетании со специальной Crisp-тарелкой.

ПРОДУКТ	ДЛИТЕЛЬНОСТЬ (мин.)
Пирог из дрожжевого теста	7 - 10
Рубленые бифштексы	8 - 10 *

* Переверните продукт в середине процесса приготовления.

Необходимые принадлежности: Crisp-тарелка, ручка для Crisp-тарелки

JET DEFROST

Режим для быстрого размораживания различных типов продуктов с учетом их веса. Помещайте продукт непосредственно на стеклянный поворотный стол. Переверните продукт при появлении соответствующего указания.

	ПРОДУКТ	ВЕС (г)
	МЯСО (фарш, отбивные котлеты, стейки, куски для жарки)	100 - 2000
	ПТИЦА (курица целиком, кусками, филе)	100 - 2500
	РЫБА (целиком, стейки, филе)	100 - 1500
	ОВОЩИ (овощные ассорти, горошек, брокколи и пр.)	100 - 1500
	ХЛЕБ (буханки, булки)	100 - 1000

ПЕРВОЕ ИСПОЛЬЗОВАНИЕ

УСТАНОВКА ВРЕМЕНИ

При первом включении печи необходимо установить время.



На дисплее начнут мигать две цифры часа. Вращая ручку выбора режимов, установите значение часа и нажмите для подтверждения.



Начнут мигать две цифры минут. Вращая ручку выбора режимов, установите значение минут и нажмите для подтверждения.

Обратите внимание: Если в дальнейшем вам потребуется изменить время, нажмите и удерживайте не менее одной секунды при выключенной печи, после чего повторите вышеописанные действия.

В случае длительного отключения электричества может потребоваться повторная установка времени.

ЕЖЕДНЕВНОЕ ИСПОЛЬЗОВАНИЕ

1. ВЫБОР РЕЖИМА

При выключенной печи на дисплее отображается только текущее время

Для включения духовки нажмите и удерживайте . Поворачивайте ручку выбора режимов для просмотра основных режимов на левом дисплее. Выберите режим и нажмите .



Для выбора подрежима (если предусмотрен) выберите основной режим, а затем нажмите чтобы подтвердить выбор и перейти во внутреннее меню режима.



Поворачивая ручку выбора режимов, выберите один из доступных подрежимов на правом дисплее и подтвердите выбор нажатием кнопки .

2. НАСТРОЙКА РЕЖИМА

6TH SENSE / РАЗМОРАЖИВАНИЕ

КАТЕГОРИЯ ПРОДУКТА

После выбора одного из автоматических режимов печи необходимо указать класс приготавливаемого продукта.



При мигающем значке выберите нужный класс вращением ручки выбора режимов и нажмите для подтверждения выбора.

ВЕС

Для достижения наилучших результатов, 6th Sense (и режиму «Jet Defrost») необходимо указать вес продукта, выбрав его среди настроек по умолчанию: печь самостоятельно рассчитает оптимальную длительность для продукта каждого класса.



Когда на дисплее появятся настройки по умолчанию и значок **g** начнет мигать, выберите вес вращением ручки и нажмите для подтверждения выбора.

. РУЧНЫЕ РЕЖИМЫ

После того как режим будет выбран, вы сможете изменить его настройки.

На дисплей будут последовательно выводиться настраиваемые параметры.

МОЩНОСТЬ МИКРОВОЛНОВОГО ИЗЛУЧЕНИЯ



При мигающем **W** значке на дисплее измените значение мощности вращением ручки выбора режимов, а затем нажмите чтобы подтвердить выбор и перейти к следующей настройке (при наличии).

Обратите внимание: Уровень мощности можно менять и после запуска режима. Для этого нажмите **Power** чтобы войти в меню настроек, после чего измените значение поворотом ручки выбора режимов.

ДЛИТЕЛЬНОСТЬ

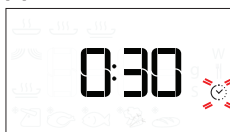

Когда значок на дисплее мигает, установите необходимую длительность приготовления ручкой выбора режимов и нажмите для подтверждения выбора и запуска режима.

Примечание: Длительность можно менять в процессе приготовления вращением ручки выбора режимов; При каждом нажатии длительность приготовления увеличивается на 30 секунд.

3. АКТИВИРУЙТЕ РЕЖИМ

После выполнения всех необходимых настроек нажмите кнопку для активации функции.

Каждое последующее нажатие кнопки, увеличивает длительность приготовления на 30 секунд.

Обратите внимание: Нажатием можно в любой момент завершить действие текущего режима.

. JET START

После включения печи нажмите чтобы запустить цикл приготовления в режиме микроволн на максимальной мощности (1000 W) длительностью 30 секунд.

. ЗАЩИТНАЯ БЛОКИРОВКА

Эта автоматическая функция предотвращает случайное включение печи.



Для запуска режима откройте и закройте дверцу, затем нажмите кнопку .

4. ПАУЗА

Для приостановки режима (например, чтобы размешать или перевернуть продукт) просто откройте дверцу.

Для его возобновления закройте дверцу и нажмите .

АВТОМАТИЧЕСКАЯ ПАУЗА

(ПЕРЕВОРАЧИВАНИЕ ИЛИ ПОМЕШИВАНИЕ)

Некоторые режимы предусматривают паузы для того, чтобы вы могли перевернуть или размешать продукт.



Когда это происходит, откройте дверцу и выполните рекомендованное действие. Затем закройте дверцу и нажмите чтобы продолжить приготовление.

5. КОНЕЦ ГОТОВКИ

О завершении приготовления уведомит звуковой сигнал и соответствующее сообщение на дисплее.



Чтобы продлить приготовление без изменения настроек, поверните ручку выбора режимов, установив новое время, и нажмите .

. БЛОК. КЛАВИШЕЙ

Для блокировки кнопок нажмите и удержите в течение не менее пяти секунд.



Для разблокировки кнопок повторите это же действие.

Обратите внимание: Блокировка кнопок может вводиться в действие и в процессе приготовления. По соображениям безопасности печь можно выключить в любой момент времени, нажав и удерживая кнопку .

ЧИСТКА

Перед началом любых работ по очистке и уходу дайте прибору остыть.

Никогда не используйте для очистки пароочистители. Не используйте абразивные губки, стальные мочалки, агрессивные и абразивные моющие средства, так как они могут повредить поверхности прибора.

ВНЕШНИЕ И ВНУТРЕННИЕ ПОВЕРХНОСТИ

- Протирайте поверхности прибора влажной салфеткой из микрофибры. При сильном загрязнении добавьте несколько капель моющего средства с нейтральным pH. Протрите поверхности насухо сухой тканью.
- Для чистки стекла дверцы пользуйтесь специальными жидкими моющими средствами.
- Через регулярные интервалы времени, а также после проливания продуктов, вынимайте поворотный стол и подставку и очищайте дно печи от остатков пищи.
- Гриль не требует очистки, так как все загрязнения сгорают под действием высокой температуры. Просто используйте гриль регулярно.

ПРИНАДЛЕЖНОСТИ

Все принадлежности, кроме Crisp-тарелки, пригодны для мытья в посудомоечной машине.

Crisp-тарелку следует мыть водой с добавлением мягкого моющего средства. Стойкие загрязнения бережно оттирайте салфеткой. Перед мойкой Crisp-тарелки дайте ей остыть.

ПОИСК И УСТРАНЕНИЕ НЕИСПРАВНОСТЕЙ

Неисправность	Возможная причина	Способ устранения
Печь не работает.	Отсутствует напряжение в сети. Прибор отсоединен от электросети.	Проверьте наличие напряжения в сети. Убедитесь, что печь включена в сеть. Выключите и снова включите печь и проверьте, не исчезла ли неисправность.
Печь издает шум, даже когда выключена.	Работает охлаждающий вентилятор.	Откройте дверцу или дождитесь завершения процесса охлаждения.
На дисплее отображается буква «F», за которой следует некоторое число.	Ошибка программного обеспечения.	Обратитесь в ближайший Сервисный центр. Сообщите число, следующее за буквой «F».
На дисплее отображается нечеткий текст и кажется, что он неисправен.	Установлен другой язык.	Обратитесь в ближайший сервисный центр.

ТЕХНИЧЕСКИЙ ЛИСТ

 Полный перечень технических характеристик изделия, включающий показатели энергоэффективности, доступен на сайте [Whirlpool docs.whirlpool.eu](http://docs.whirlpool.eu)

СПОСОБЫ ПОЛУЧЕНИЯ РУКОВОДСТВА «ИСПОЛЬЗОВАНИЕ И УХОД»

>  Загрузите руководство «Использование и уход» с нашего сайта docs.whirlpool.eu (можно использовать этот QR-код), указав коммерческий код изделия.



> Руководство можно также получить, обратившись в наш Сервисный центр.

ОБРАЩЕНИЕ В СЕРВИСНЫЙ ЦЕНТР

Контактная информация представлена в гарантийном буклете. При обращении в наш Сервисный центр, сообщите коды, указанные на паспортной табличке изделия.

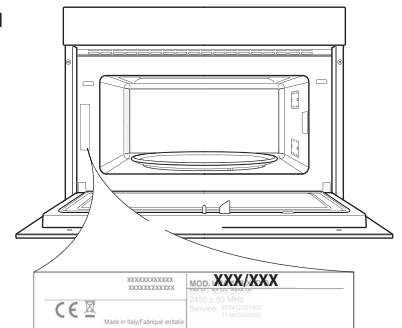

400011682083

PRÍRUČKA NA KAŽDODENNÉ POUŽÍVANIE



ĎAKUJEME, ŽE STE SI KÚPILI VÝROBOK WHIRLPOOL

Ak chcete dostávať komplexnejšiu pomoc a podporu, zaregistrujte, prosím, svoj spotrebič na www.whirlpool.eu/register



Bezpečnostné pokyny a Návod na používanie a údržbu spotrebiča si môžete stiahnuť na našej webovej stránke docs.whirlpool.eu a podľa pokynov na zadnej strane tejto brožúrky.



Pred začiatkom používania spotrebiča si pozorne prečítajte bezpečnostné pokyny.

OPIS SPOTREBIČA

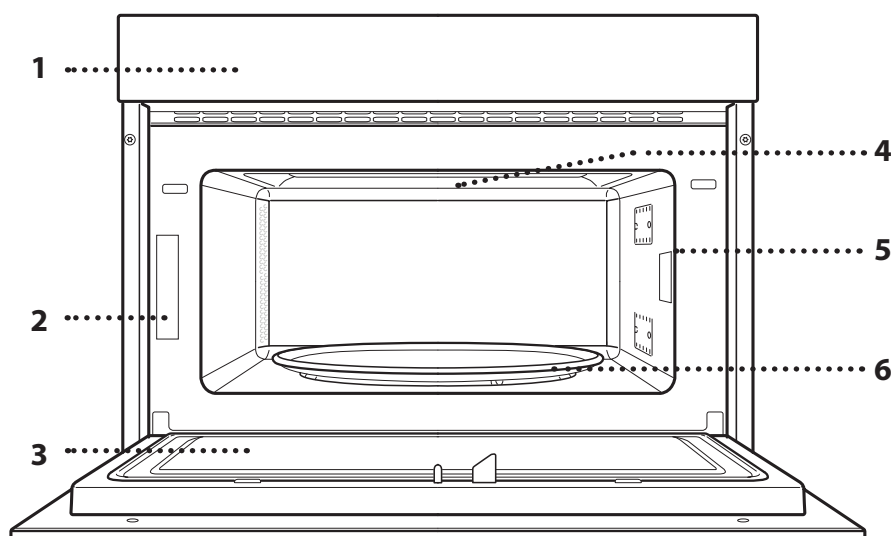

1. Ovládací panel
2. Výrobný štítok (neodstraňujte)
3. Dvere
4. Horný ohrevný článok / gril
5. Osvetlenie
6. Otočný tanier

OPIS OVLÁDACIEHO PANELA

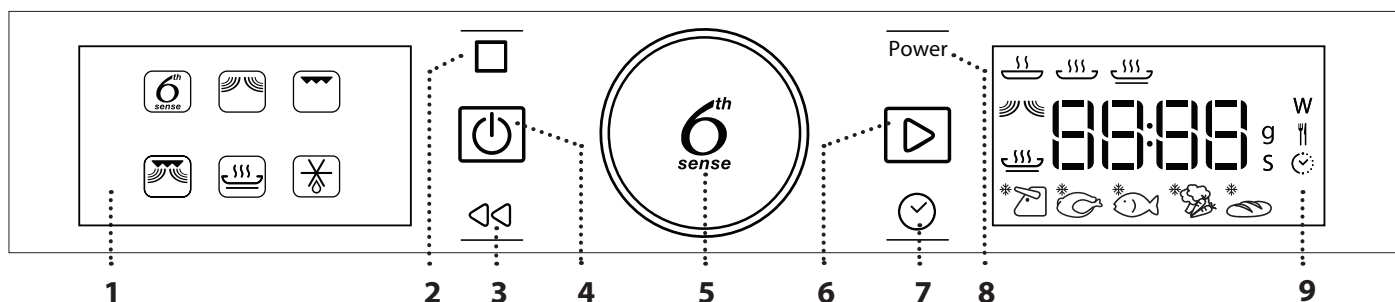

1. ĽAVÝ DISPLEJ

2. PAUZA

Na prerušenie cyklu prípravy jedla.

3. SPÄŤ

Na návrat na predchádzajúce zobrazenie.

4. ZAP/VYP

Na zapnutie a vypnutie rúry alebo zastavenie aktívnej funkcie kedykoľvek.

5. OTOČNÝ GOMBÍK / TLAČIDLO 6th SENSE

Otočením ovládača nastavíte funkcie a všetky parametre prípravy jedla. Stlačte na výber, nastavenie, prístup a potvrdenie funkcií alebo parametrov a nakoniec na spustenie programu prípravy jedla.

6. ŠTART

Na spustenie funkcií a potvrdenie nastavení.

7. HODINY

Na nastavenie času na hodinách a nastavenie alebo úpravu doby prípravy jedla.

8. VÝKON

Na nastavenie mikrovlnného výkonu.

9. PRAVÝ DISPLEJ

PRÍSLUŠENSTVO

OTOČNÝ TANIER

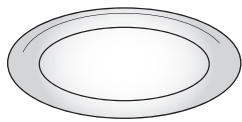

Sklenený otočný tanier, umiestnený na držiaku, sa môže používať pri všetkých spôsoboch prípravy jedla.

Otočný tanier sa musí vždy používať

ako podložka pre ostatné nádoby alebo príslušenstvo.

DRŽIAK OTOČNÉHO TANIERA

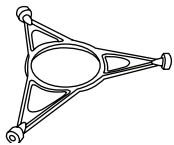

Používajte len držiak pre otočný tanier.

Na držiak nekladte iné príslušenstvo.

DRÔTENÝ ROŠT

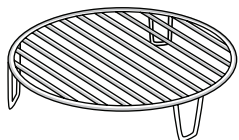

Umožňuje vám uložiť jedlo bližšie ku grilu a tým jeho dokonalé opečenie do hneda.

Položte rošt na otočný tanier, uistite sa, že neprichádza do kontaktu

s inými povrchmi.

Množstvo a typy príslušenstva sa môžu meniť v závislosti od zakúpeného modelu.

V súčasnosti je na trhu bohatá ponuka príslušenstva. Pred nákupom sa presvedčte, či je vhodné na použitie v mikrovlnných rúrach a odolné voči teplotám v rúre.

Kovové nádoby na potraviny alebo nápoje sa nikdy nesmú počas prípravy jedál v mikrovlnnej rúre používať.

TANIER CRISP

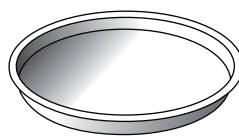

Používajte iba s určenými funkciami.

Tanier Crisp sa musí vždy umiestniť do stredu skleneného otočného taniera a ak je prázdny, môže sa predhriať pomocou špeciálnej

funkcie len na tento účel. Potraviny sa ukladajú priamo na zapekací Crisp tanier.

RUKOVAŤ PRE TANIER CRISP

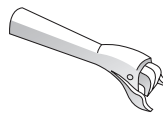

Užitočná na vyberanie horúceho taniera Crisp z rúry.

Ďalšie príslušenstvo, ktoré nie je priložené, sa dá kúpiť samostatne v popredajnom servise.

Vždy zaistite, aby potraviny a príslušenstvo neprišli do kontaktu s vnútornými stenami rúry.

Pred zapnutím rúry vždy skontrolujte, či sa otočný tanier voľne otáča. Dávajte pozor, aby ste pri vkladaní a vyberaní ďalšieho príslušenstva nezhodili otočný tanier.

FUNKCIE



6th SENSE

Tieto funkcie automaticky zvolia najvhodnejší spôsob prípravy pre všetky typy jedla.



ZOHRIEVANIE S FUNKCIOU 6th SENSE

Na zohrievanie hotových jedál, ktoré sú buď mrazené alebo pri izbovej teplote. Rúra automaticky vypočíta potrebné nastavenie na dosiahnutie najlepších možných výsledkov v čo najkratšom čase. Položte potraviny na tanier vhodný do mikrovlnnej rúry a odolný voči teplu.

	JEDLO	HMOTNOSŤ (g)
1	TANIER S JEDLOM	250 – 500
2*	MRAZENÉ JEDLO	250 – 500
3*	MRAZENÉ LASAGNE	250 – 500
4	POLIEVKY	200 – 800
5	NÁPOJE	100 – 500



VARENIE S FUNKCIOU 6th SENSE

Na rýchlu prípravu jedál a dosiahnutie optimálnych výsledkov. Použite nádobu vhodnú na použitie v mikrovlnných rúrach.

	JEDLO	HMOTNOSŤ (g)
1	PEČENÉ ZEMIAKY (Po výzve obráťte)	200 – 1 000
2	ČERSTVÁ ZELENINA (Nakrájajte na kúsky rovnakej veľkosti a pridajte 2 až 4 polievkové lyžice vody. Prikryte)	200 – 800
3*	MRAZENÁ ZELENINA (Po výzve obráťte. Prikryte)	200 – 800
4	KONZERVOVANÁ ZELENINA	200 – 600
5	PUKANCE	100



FUNKCIA CRISP S MOŽNOSŤOU 6th SENSE

Na rýchle zohriatie a pečenie mrazených potravín do zlatista s chrumkavou kôrkou. S touto funkciou používajte iba dodávaný tanier Crisp. Po výzve jedlo obráťte.

	JEDLO	HMOTNOSŤ (g)
1*	HRANOLČEKY (pred pečením rozložte v jednej vrstve a pošlite)	200 – 500
2*	PIZZA, TENKÉ CESTO	200 – 500
3*	PIZZA, HRUBÁ KÔRKA	200 – 800
4*	KURACIE KRÍDELKÁ, KÚSKY KURČAŤA (Tanier trochu naolejujte)	200 – 500
5*	RYBIE PRSTY (Crisp plate musí byť predhriaty)	200 – 500

Potrebné príslušenstvo: tanier Crisp, rukoväť na tanier Crisp



MIKROVLŇNÝ

Na rýchlu prípravu a ohrev potravín a nápojov.

VÝKON (W)	ODPORÚČANÉ NA
1 000	Rýchly ohrev nápojov a iných potravín s vysokým obsahom vody.
800	Príprava zeleniny.
650	Príprava mäsa a rýb.
500	Varenie mäsových omáčok alebo omáčok s obsahom syra a vaječ. Dokončovanie mäsových pirohov alebo zapekaných cestovín.
350	Pomalé, pozvoľné varenie. Ideálne na roztápanie masla alebo čokolády.
160	Rozmrazovanie mrazených potravín alebo zmäkčovanie masla a syra.
90	Zmäkčovanie zmrzliny.

ČINNOSŤ	JEDLO	VÝKON (W)	TRVANIE (min)
Zohrievanie	2 šálky	1 000	1 – 2
Zohrievanie	Zemiaková kaša (1 kg)	1 000	9 – 11
Rozmrazovanie	Mleté mäso (500 g)	160	13 – 14
Varenie	Piškótový koláč	800	6 – 7
Varenie	Vaječný krém	650	11 – 12
Varenie	Fašírka	800	18 – 20



GRIL

Na vyprážanie, grilovanie a opekanie na rošte. Počas prípravy jedla odporúčame potraviny otáčať.

JEDLO	TRVANIE (min)
Hrianka	10 – 12
Garnáty	18 – 22

Odporúčané príslušenstvo: Drôtený rošt



GRIL + MIKROVLŇNÝ

Na rýchle varenie a pečenie jedál na rošte v kombinácii funkcií mikrovlnnej rúry a grilu.

JEDLO	VÝKON (W)	TRVANIE (min)
Zapekané zemiaky	650	20 – 22
Pečené kurča	650	40 – 45

Odporúčané príslušenstvo: Drôtený rošt



CRISP

Na dokonalé vyprážanie jedla, zhora aj zospodu potraviny. Táto funkcia sa musí používať len so špeciálnym tanierom Crisp.

JEDLO	TRVANIE (min)
Piškótový koláč	7 – 10
Hamburgery	8 – 10 *

* V polovici prípravy jedlo obráťte.

Potrebné príslušenstvo: tanier Crisp, rukoväť na tanier Crisp

JET DEFROST

Na rýchle rozmrazovanie rôznych typov jedla zadaním jeho hmotnosti. Potraviny je potrebné položiť priamo na sklenený otočný tanier. Po výzve jedlo obráťte.

	JEDLO	HMOTNOSŤ (g)
1*	MÄSO (mleté, rezne, steaky, kusy mäsa na pečenie)	100 – 2 000
2*	HYDINA (kurča celé, kúsky alebo plátky)	100 – 2 500
3*	RYBY (vcelku, kúsky, filé)	100 – 1 500
4*	ZELENINA (miešaná zelenina, hrášok, brokolica a pod.)	100 – 1 500
5*	CHLIEB (pecne, žemle, rožky)	100 – 1 000

PRVÉ POUŽITIE

. NASTAVENIE ČASU

Pri prvom zapnutí rúry musíte nastaviť jazyk a čas.



Začnú blikať číslice označujúce hodiny. Otáčaním ovládača nastavte hodinu a potvrdte stlačením



Začnú blikať číslice označujúce minúty. Otáčaním ovládača nastavte minúty a potvrdte stlačením

Upozornenie: Ak chcete neskôr zmeniť čas, stlačte a podržte aspoň jednu sekundu, kým sa rúra vypne, a zopakujte vyššie uvedené kroky.

Po dlhých výpadkoch prúdu možno bude potrebné nastaviť čas znova.

KAŽDODENNÉ POUŽÍVANIE

1. VYBERTE FUNKCIU

Keď je rúra vypnutá, na displeji sa zobrazuje iba čas . Rúru zapnete stlačením a podržaním . Otáčajte gombíkom a na ľavom displeji uvidíte dostupné hlavné funkcie. Jednu zvolte a stlačte .



Ak chcete zvoliť vedľajšiu funkciu (v prípade, že je k dispozícii), zvolte hlavnú funkciu, potvrdte stlačením a prejdite do menu tejto funkcie.



Otáčaním gombíka zvolte spomedzi vedľajších funkcií dostupných na pravom displeji a potom potvrdte stlačením .

2. NASTAVTE FUNKCIU

. 6TH SENSE / DEFROST

KATEGÓRIA POTRAVÍN

Po zvolení niektorej z automatických funkcií si musíte vybrať kategóriu jedla, ktoré pripravujete.



Keď bliká ikonka , otočte ovládačom a zvolte požadovanú kategóriu a potom ju potvrdte stlačením .

HMOTNOSŤ

Aby ste dosiahli najlepšie výsledky, funkcie 6th Sense (a Jet Defrost) vyžadujú zadanie hmotnosti jedla výberom spomedzi štandardných nastavení: rúra potom vypočíta ideálny čas trvania funkcie pre každú kategóriu jedla.



Keď sa na displeji ukáže štandardné nastavenie a bliká ikonka **g**, otočením ovládača nastavte hmotnosť a potvrdte stlačením .

. FUNKCIE S MANUÁLNYM NASTAVENÍM

Po zvolení požadovanej funkcie môžete zmeniť jej nastavenia.

Na displeji sa postupne zobrazia nastavenia, ktoré sa dajú zmeniť.

MIKROVLNNÝ VÝKON







Keď ikonka **W** na displeji bliká, otáčaním nastavovacieho gombíka upravte nastavenie výkonu, potom potvrdte stlačením  a ďalej môžete meniť nasledujúce nastavenia (ak sa dajú meniť).

Upozornenie: Po aktivovaní funkcie možno výkon meniť stlačením **Power**, aby ste sa dostali do menu nastavení, a potom otáčaním gombíka zmeňte nastavenie.

TRVANIE



Keď na displeji bliká ikonka , pomocou nastavovacieho ovládača nastavte požadovaný čas prípravy jedla a potvrdte stlačením  alebo stlačte  na potvrdenie a spustenie funkcie.

Poznámka: Počas prípravy jedla môžete upravovať čas prípravy jedla otáčaním gombíka; po každom stlačení  sa čas prípravy jedla predĺži o 30 sekúnd.

3. AKTIVUJTE FUNKCIU

Keď ste použili všetky požadované nastavenia, aktivujte funkciu stlačením .

Zakaždým, keď sa tlačidlo  stlačí znovu, sa doba prípravy jedla zvýši o ďalších 30 sekúnd.

Upozornenie: Stlačením  môžete kedykoľvek zastaviť funkciu, ktorá je momentálne aktívna.

. JET START

Keď je rúra vypnutá, stlačte  na aktivovanie prípravy jedla s funkciou mikrovln nastavenou na plný výkon (1 000 W) na 30 sekúnd.

. BEZPEČNOSTNÁ POISTKA

Táto funkcia sa automaticky aktivuje, aby sa zabránilo náhodnému zapnutiu rúry.



Otvorte a zatvorte dvierka a potom stlačte  na spustenie funkcie.

4. PAUZA

Na pozastavenie aktívnej funkcie, napríklad na zamiešanie alebo otočenie jedla, jednoducho otvorte dvierka.

Aby ste ju zapli znovu, zatvorte dvierka a znovu stlačte .

AUTOMATICKÁ PAUZA

(JEDLO OBRÁŤTE ALEBO PREMIEŠAJTE)

Niektoré funkcie sa zastavia, aby ste mohli jedlo obrátiť alebo pomiešať.



Keď rúra zastaví prípravu jedla, otvorte dvierka a vykonajte úkon, na ktorý ste vyzvaný predtým, ako zavriete dvierka a stlačíte  na pokračovanie v príprave jedla.

5. UKONČENIE PEČENIA

Ozve sa zvukový signál a na displeji sa zobrazí, že pečenie je ukončené.



Čas pečenia môžete predĺžiť bez zmeny nastavení tak, že otočením gombíka nastavíte novú dobu pečenia a stlačíte .

. ZÁMOK

Tlačidlá zamknete stlačením a podržaním  aspoň na päť sekúnd.



Zopakovaním tohto postupu klávesy opäť odomknete.

Upozornenie: Zámok klávesov možno aktivovať aj v priebehu pečenia. Z bezpečnostných dôvodov rúru možno kedykoľvek vypnúť stlačením a podržaním tlačidla .

ČISTENIE

Pred údržbou alebo čistením sa presvedčte, či spotrebič vychladol.

Nikdy nepoužívajte zariadenie na čistenie parou. Nepoužívajte drôtenku, drsné čistiace potreby alebo abrazívne/korozívne čistiace prostriedky, pretože by mohli poškodiť povrch spotrebiča.

VNÚTORNÉ A VONKAJŠIE PLOCHY

- Povrchy čistite vlhkou utierkou z mikrovlákna. Ak je povrch veľmi špinavý, pridajte do vody niekoľko kvapiek pH neutrálneho čistiaceho prípravku. Poutierajte suchou utierkou.
- Sklo dvierok očistite vhodnými tekutými čistiacimi prostriedkami.
- V pravidelných intervaloch, alebo v prípade rozliatia, vyberte otočný tanier a jeho držiak, aby ste vyčistili spodok rúry a odstránili všetky zvyšky jedál.
- Gril nie je potrebné čistiť, pretože intenzívne teplo spáli všetky nečistoty. Používajte túto funkciu pravidelne.

PRÍSLUŠENSTVO

Všetky prvky príslušenstva sa dajú umývať v umývačke a výnimkou taniera Crisp.

Tanier Crisp je potrebné čistiť vo vode s jemným čistiacim prostriedkom. Ťažko odstrániteľnú nečistotu jemne vytrite handričkou. Tanier Crisp nechajte pred čistením vždy vychladnúť.

RIEŠENIE PROBLÉMOV

Problém	Možná príčina	Riešenie
Rúra nefunguje.	Výpadok prúdu. Odpojenie od elektrickej siete.	Skontrolujte, či je elektrická sieť pod napätím a či je rúra pripojená k elektrickej sieti. Rúru vypnite a znova zapnite a skontrolujte, či sa problém odstránil.
Rúra robí hluk, a to aj keď je vypnutá.	Chladiaci ventilátor je aktivovaný.	Otvorte dvierka alebo počkajte, kým proces chladenia skončí.
Na displeji svieti písmeno „F“ a za ním číslo.	Chyba softvéru.	Obráťte sa na najbližší popredajný servis a uveďte číslo, ktoré nasleduje po písmene „F“.
Text na displeji sa zobrazuje nezreteľne a zdá sa, že je poškodený.	Nastavenie iného jazyka.	Obráťte sa na svoje najbližšie zákaznické stredisko popredajných služieb.

ŠTÍTKOV S TECHNICKÝMI ÚDAJMI

 Informácie o výrobku s energetickými údajmi tohto spotrebiča si môžete stiahnuť na webovej stránke docs.whirlpool.eu

AKO ZÍSKAŤ NÁVOD NA POUŽÍVANIE A ÚDRŽBU

>  Návod na používanie a údržbu si stiahnite z našej webovej stránky docs.whirlpool.eu (môžete použiť tento QR kód), pričom uveďte kód výrobku.



> Prípadne kontaktujte náš klientsky popredajný servis.

KONTAKTOVANIE POPREDAJNÉHO SERVISU

Naše kontaktné údaje nájdete v záručnej knižke. Pri kontaktovaní nášho klientskeho popredajného servisu uveďte kód z výrobného štítku vášho výrobku.

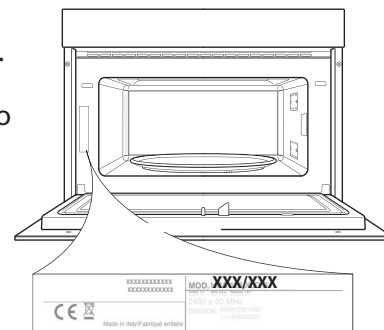

ЩОДЕННИЙ ДОВІДНИК ПОСІБНИК

ДЯКУЄМО ЗА ПРИДБАННЯ ПРОДУКЦІЇ WHIRLPOOL



Для отримання докладної інструкції з експлуатації та технічної підтримки, будь ласка, зареєструйте свій виріб на www.whirlpool.eu/register



Щоб завантажити інструкції з техніки безпеки та «Довідник із використання та догляду», відвідайте наш веб-сайт docs.whirlpool.eu і дотримуйтеся інструкцій на задній обкладинці буклету.



Перед використанням приладу уважно прочитайте посібник «Техніка безпеки та охорона здоров'я».

ОПИС ВИРОБУ

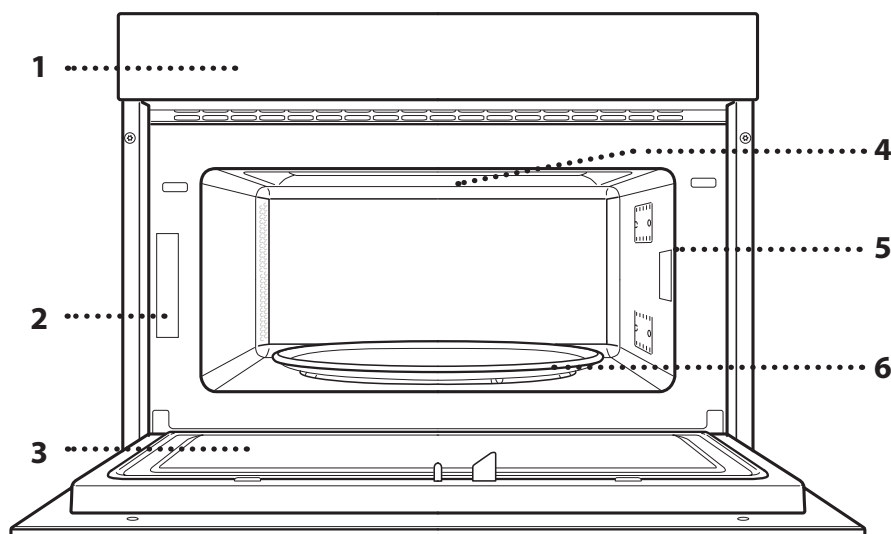

1. Панель керування
2. Ідентифікаційна табличка (не знімати)
3. Дверцята
4. Верхній нагрівальний елемент/гриль
5. Лампа
6. Обертове блюдо

ОПИС ПАНЕЛІ КЕРУВАННЯ

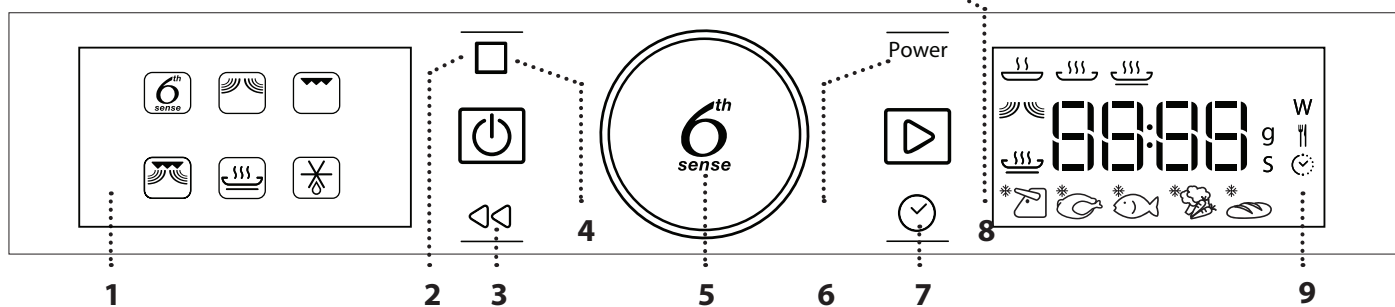

1. ЛІВИЙ ДИСПЛЕЙ

2. ПАУЗА

Для призупинення циклу приготування.

3. НАЗАД

Для повернення до попереднього екрану.

4. УВІМКНЕННЯ / ВИМКНЕННЯ

Увімкнення та вимкнення духової шафи для зупинки активної функції в будь-який момент.

5. ПОВОРОТНА КНОПКА / КНОПКА 6th SENSE

Повертайте її для переходу між функціями та налаштування всіх параметрів приготування. Натискайте для вибору, встановлення, отримання доступу до функцій або параметрів та їх підтвердження, а також для запуску програми приготування.

6. ПУСК

Запуск функцій і підтвердження налаштувань.

7. ЧАС

Для встановлення часу, а також налаштування або регулювання часу приготування.

8. ПОТУЖНІСТЬ

Для регулювання рівня потужності мікрохвиль.

9. ПРАВИЙ ДИСПЛЕЙ

ПРИЛАДДЯ

ОБЕРТОВЕ БЛЮДО

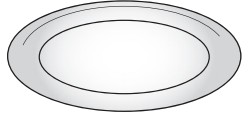

Скляне обертове блюдо, що розташовується на підпорі, можна використовувати зі всіма методами готування.

Обертове блюдо завжди слід використовувати у якості основи для опори інших контейнерів та приладдя.

ПІДПОРА ОБЕРТОВОГО БЛЮДА

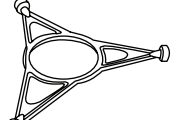

Використовуйте підпору лише для скляного обертового блюда. Не кладіть на підпору інші аксесуари.

РЕШІТКА

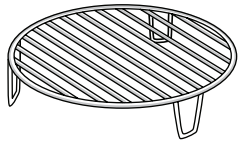

Дозволяє розміщувати продукти ближче до гриля для ідеального підрум'янювання страви. Помістіть решітку на обертове блюдо, слідкуючи за тим, щоб воно не контактувало з іншими поверхнями.

Кількість та тип приладдя може відрізнитися залежно від придбаної моделі.

ДЕКО CRISP

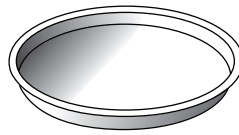

Лише для використання з відповідним функціями. Деко Crisp (для хрусткої скоринки) завжди слід розміщувати у центрі скляного обертового блюда, та його можна попередньо нагріти, поки воно порожнє, використовуючи спеціальну функцію призначену тільки для цієї мети. Кладіть продукти безпосередньо на деко Crisp.

РУЧКА ДЛЯ ДЕКА CRISP

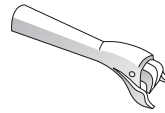

Застосовується для витягування гарячого дека Crisp з духової шафи.

Інші види приладдя не входять до комплекту постачання, проте їх можна придбати окремо в центрі післяпродажного обслуговування.

На ринку представлена ціла низка приладдя. Перед придбанням переконайтеся, що вони підходять для використання в мікрохвильовій печі та витримують температуру духової шафи.

Ніколи не використовуйте металеві контейнери для їжі та напоїв під час готування в мікрохвильовій печі.

Завжди перевіряйте, чи не торкається їжа й аксесуари внутрішніх стінок духової шафи.

Перед пуском печі завжди перевіряйте, щоб обертове блюдо вільно оберталося. Будьте обережні, щоб не зсунути з місця обертове блюдо, уставляючи чи знімаючи інші аксесуари.

ФУНКЦІЇ



6th SENSE

Ці функції передбачають автоматичний підбір найкращого способу готування для всіх видів продуктів.



РОЗІГРІВ 6th SENSE

Використовується для розігрівання готових страв, які мають кімнатну температуру або заморожені. Духова шафа автоматично визначає необхідні параметри для досягнення найкращих результатів за найкоротший час. Покладіть страву на термостійку тарілку або миску, призначену для використання в мікрохвильовій печі.

	ПРОДУКТИ ХАРЧУВАННЯ	МАСА (г)
1	ОБІДНЯ ТАРИЛКА	250 - 500
2*	ЗАМОРОЖЕНА ПОРЦІЯ	250 - 500
3*	ЗАМОРОЖЕНА ЛАЗАНЬЯ	250 - 500
4	СУПИ	200 - 800
5	НАПОЇ	100 - 500



ПРИГОТУВАННЯ 6th SENSE

Для швидкого приготування та досягнення оптимальних результатів. Використовуйте термостійкий контейнер, придатний для мікрохвильової печі.

	ПРОДУКТИ ХАРЧУВАННЯ	МАСА (г)
1	ПЕЧЕНА КАРТОПЛЯ (Перегорнути, коли з'явиться запит)	200 - 1000
2	СВІЖІ ОВОЧІ (Порізати на шматочки однакового розміру та додати 2-4 столові ложки води. Накрити)	200 - 800
3*	ЗАМОРОЖЕНІ ОВОЧІ (Перегорнути, коли з'явиться запит. Накрити)	200 - 800
4	КОНСЕРВОВАНІ ОВОЧІ	200 - 600
5	ПОПКОРН	100

6th SENSE CRISP

Для швидкого розігрівання і приготування заморожених продуктів і надання їм золотистої, хрусткої скоринки. Використовуйте цю функцію лише з деком Crisp, що входить до комплексу печі. Переверніть продукти, коли буде запропоновано.

	ПРОДУКТИ ХАРЧУВАННЯ	МАСА (г)
1*	КАРТОПЛЯ ФРІ (перед приготуванням вистелити в один шар і посипати сіллю)	200 - 500
2*	ПІЦА, ТОНКА ЗІ СКОРИНКОЮ	200 - 500
3*	ПІЦА, ТОВСТА КІРКА	200 - 800
4*	КУРЯЧІ КРИЛЬЦЯ, ШМАТОЧКИ КУРКИ (Трохи змастіть тарілку олією)	200 - 500
5*	РИБНІ ПАЛИЧКИ (Деко Crisp потрібно підігріти)	200 - 500

Необхідні аксесуари: деко Crisp, ручка для дека Crisp

МІКРОХВИЛІ

Для швидкого приготування та розігрівання їжі та напоїв.

ПОТУЖНІСТЬ (Вт)	РЕКОМЕНДОВАНО ДЛЯ
1000	Швидке розігрівання напоїв або страв із високим умістом води.
800	Готування овочів.
650	Приготування м'яса та риби.
500	Приготування м'ясних соусів або соусів, що містять сир або яйця. Доведення до готовності пирогів з м'ясом або запіканки з макаронами.
350	Приготування на повільному вогні. Ідеально підходить для розплавлення масла або шоколаду.
160	Розморожування заморожених продуктів або розм'якшення масла та сиру.
90	Розм'якшення морозива.

ОПЕРАЦІЯ	ПРОДУКТИ ХАРЧУВАННЯ	ПОТУЖНІСТЬ (Вт)	ТРИВАЛІСТЬ (хв.)
Підігрівання	2 чашки	1000	1 - 2
Підігрівання	Картопляне пюре (1 кг)	1000	9 - 11
Розморожування	М'ясний фарш (500 г)	160	13 - 14
Готування	Бісквітний торт	800	6 - 7
Готування	Яєчний заварний крем	650	11 - 12
Готування	М'ясний рулет	800	18 - 20

ГРИЛЬ

Для підрум'янювання, утворення скоринки та приготування на грилі. Ми рекомендуємо перевертати їжу під час приготування.

ПРОДУКТИ ХАРЧУВАННЯ	ТРИВАЛІСТЬ (хв.)
Тост	10 - 12
Креветки великі	18 - 22

Рекомендовані аксесуари: Решітка

ГРИЛЬ+М/ХВИЛЬ

Для швидкого приготування та запікання страв із використанням мікрохвиль у поєднанні з функціями гриля.

ПРОДУКТИ ХАРЧУВАННЯ	ПОТУЖНІСТЬ (Вт)	ТРИВАЛІСТЬ (хв.)
Картопляна запіканка	650	20 - 22
Смажене курча	650	40 - 45

Рекомендовані аксесуари: Решітка

КРИСП

Для ідеального підрум'янювання страви як зверху, так і знизу. Цю функцію слід використовувати лише із спеціальним деко Crisp.

ПРОДУКТИ ХАРЧУВАННЯ	ТРИВАЛІСТЬ (хв.)
Дріжджовий пиріг	7 - 10
Гамбургер	8 - 10 *

* Переверніть страву через половину часу приготування.

Необхідні аксесуари: деко Crisp, ручка для дека Crisp

JET DEFROST

Використовується для швидкого розморожування різних типів їжі. Необхідно лише вказати вагу. Їжу необхідно класти безпосередньо на скляне обертове блюдо. Переверніть продукти, коли буде запропоновано.

	ПРОДУКТИ ХАРЧУВАННЯ	МАСА (г)
1*	М'ЯСО (фарш, котлети, стейки, м'ясо для запікання)	100 - 2000
2*	ПТИЦЯ (ціла курка, шматки або філе)	100 - 2500
3*	РИБА (ціла, стейки або філе)	100 - 1500
4*	ОВОЧІ (Змішані овочі, горох, броколі тощо.)	100 - 1500
5*	ХЛІБ (рогалики та булочки)	100 - 1000

ПЕРЕД ПОЧАТКОМ ВИКОРИСТАННЯ

1. НАЛАШТУВАННЯ ЧАСУ

При першому увімкненні печі необхідно встановити час.



Почнуть миготіти дві цифри години: Оберніть поворотну кнопку для налаштування годин і потім натисніть  для підтвердження.





Дві цифри для хвилин почнуть блимати. Оберніть поворотну кнопку для налаштування хвилин і потім натисніть  для підтвердження.

Увага! Щоб змінити час пізніше, натисніть і утримуйте  принаймні одну секунду, поки духову шафу вимкнена і повторіть кроки вище.

Після тривалого періоду відсутності живлення може знадобитися встановити час повторно.

2. ВСТАНОВИТИ УКРАЇНСЬКУ МОВУ

Щоб змінити налаштування мови дисплея:

- Увімкніть прилад, натиснувши кнопку .
- Зачекайте три секунди та вимкніть прилад, знову натиснувши кнопку .
- Натисніть і утримуйте ручку, доки не почуєте звуковий сигнал, а потім відпустіть її.
- Тричі натисніть піктограму .
- Після звукового сигналу відображається і блимає поточна мова, англійська (A) або українська (B).





Використовуйте ручку вибору, щоб вибрати бажану мову, потім натисніть піктограму  для підтвердження.

Зверніть увагу: Якщо виконання описаних вище дій займе у вас занадто багато часу і ви перервете налаштування мови, можливо, потрібно буде запустити його знову.

ЩОДЕННЕ ВИКОРИСТАННЯ

1. ВИБІР ФУНКЦІЇ

На дисплеї вимкненої печі відображається лише час. Натисніть і утримуйте , щоб увімкнути духову шафу. Обертайте поворотну кнопку для перегляду основних функцій, доступних на лівому дисплеї. Оберіть одну функцію та натисніть .



Для вибору другорядної функції (якщо доступна), оберіть основну функцію, а потім натисніть  для підтвердження і перейдіть до меню функції.



Поверніть поворотну кнопку, щоб обрати одну з другорядних функцій, доступних на правому дисплеї, та потім натисніть  для підтвердження.



2. НАЛАШТУВАТИ ФУНКЦІЮ

• 6TH SENSE / РОЗМОРОЗКА

КЛАС ПРОДУКТІВ

Як тільки ви оберете одну з автоматичних функцій, вам буде необхідно обрати категорію для їжі, яку ви готуєте.



Коли почне миготіти значок , поверніть поворотну кнопку, щоб обрати потрібну вам категорію, та потім натисніть  для підтвердження.

ВАГА

Для досягнення найкращих результатів, для 6th Sense (та Jet Defrost) необхідно, щоб ви ввели вагу продуктів, обравши один зі стандартних параметрів: духову шафу розрахує ідеальний час роботи функції для кожної категорії страв.



Коли на дисплеї з'являться стандартні параметри та почне миготіти значок **9**, поверніть поворотну кнопку, щоб встановити вагу, і тоді натисніть  для підтвердження.

. РУЧНІ ФУНКЦІЇ

Вибравши необхідну функцію, ви можете змінити її налаштування.

На дисплеї по чергово з'являтимуться налаштування, які можна змінити.

ПОТУЖНІСТЬ МІКРОХВИЛЬОВОЇ ЕНЕРГІЇ





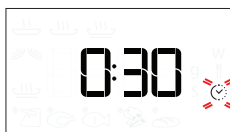

Коли значок **W** миготітиме на дисплеї, поверніть поворотну кнопку, щоб відрегулювати параметр, та потім натисніть  для підтвердження, після цього можна налаштувати наступний параметр (якщо це можливо).

Увага! Як тільки функція буде активована, потужність можна змінити, натиснувши  для переходу в меню налаштувань, а потім натиснувши поворотну кнопку для зміни параметру.

ТРИВАЛІСТЬ





Коли на дисплеї блимає значок , використовуйте поворотну ручку для налаштування потрібного часу приготування, а потім натисніть  для підтвердження або натисніть  для запуску функції.

Примітка: Під час приготування їжі ви можете легко налаштувати час приготування, повернувши поворотну кнопку; кожне натискання  збільшує час приготування на 30 секунд.

3. АКТИВУВАННЯ ФУНКЦІЇ

Застосувавши потрібні налаштування, натисніть , щоб активувати функцію.

З кожним наступним натисканням кнопки  час приготування збільшуватиметься на 30 секунд.

Увага! Ви можете в будь-який час натиснути , щоб зупинити активну функцію.

4. JET START

Коли духову шафу вимкнено, натисніть кнопку , щоб запустити приготування з функцією мікрохвиль за повної потужності (1000 Вт) протягом 30 секунд.

4. БЛОКУВАННЯ БЕЗПЕКИ

Ця функція автоматично активується, щоб запобігти випадковому вмиканню духової шафи.



Відкрийте та закрийте дверцята, а потім натисніть кнопку  для запуску функції.

5. ПАУЗА

Щоб призупинити активну функцію, наприклад, щоб помішати або перевернути продукти, просто відкрийте дверцята.

Для повторного запуску функції закрийте дверцята та знову натисніть кнопку .

АВТОМАТИЧНА ЗУПИНКА

(ПЕРЕВЕРТАННЯ АБО РОЗМІШУВАННЯ ПРОДУКТУ)

Певні функції будуть призупинені, щоб ви мали можливість перевернути або перемішати страву.



Коли роботу духової шафи буде призупинено, відкрийте дверцята та виконайте запропоновану дію перед тим, як знову закрити дверцята, і натисніть кнопку , щоб продовжити готування.

6. ЗАВЕРШЕННЯ ГОТУВАННЯ

Пролунає звуковий сигнал, а на дисплеї з'явиться сповіщення про завершення приготування.



Щоб продовжити час приготування без зміни налаштувань, обертайте поворотну ручку для налаштування нового часу приготування, і натисніть .

7. БЛОКУВАННЯ КНОПОК

Щоб заблокувати клавіатуру, натисніть і утримуйте кнопку  протягом щонайменше п'яти секунд.



Повторіть цю дію, щоб розблокувати кнопки.

Увага! Блокування кнопок також може активуватися під час готування. З міркувань безпеки духову шафу можна вимкнути будь-коли, натиснувши й утримуючи кнопку .

ОЧИЩЕННЯ

Перш ніж виконувати обслуговування або очищення, переконайтеся, що прилад охолонув.

Ніколи не застосовуйте пристрої чищення паром. Забороняється використовувати дротяні мочалки або засоби для чищення з абразивною чи корозійною дією, оскільки вони можуть пошкодити поверхні приладу.

ВНУТРІШНІ ТА ЗОВНІШНІ ПОВЕРХНІ

- Протріть поверхні вологою ганчіркою з мікрОВОлокна. Якщо вони дуже брудні, додайте кілька крапель рН-нейтрального мийного засобу. На завершення протріть сухою ганчіркою.
- Очищуйте скло дверцят з використанням відповідного рідкого мийного засобу.
- Періодично або в разі розливу рідини слід знімати обертове блюдо та його підпору, щоб мати змогу очистити дно духової шафи, видаливши з неї усі залишки їжі.
- Не потрібно очищувати гриль, оскільки внаслідок сильного нагрівання весь бруд вигорає. Використовуйте цю функцію регулярно.

ПРИЛАДДЯ

У посудомийній машині можна безпечно мити усе приладдя за виключенням дека Crisp. Деко Crisp слід мити розчином м'якого мийного засобу у воді. Для видалення бруду обережно протріть його тканиною. Перш ніж мити деко Crisp, завжди дайте йому спершу охолонути.

ПОШУК ТА УСУНЕННЯ НЕСПРАВНОСТЕЙ

Проблема	Можлива причина	Рішення
Духова шафа не працює.	Відключення живлення. Від'єднання від електромережі.	Перевірте, чи є напруга в електромережі, а також чи підключено духову шафу до електромережі. Вимкніть духову шафу і знову увімкніть її, щоб перевірити, чи залишилася несправність.
Духова шафа шумить, навіть коли вона вимкнена.	Працює охолоджувальний вентилятор.	Відкрийте дверцята і притримайте їх або зачекайте, доки завершиться процес охолодження.
На дисплеї відображається літера F і число після неї.	Помилка програмного забезпечення.	Зверніться до найближчого центру післяпродажного обслуговування клієнтів і повідомте їм число, яке відображається після літери F.

ДОВІДКОВИЙ ЛИСТОК ТЕХНІЧНИХ ДАНИХ

 Повні технічні характеристики виробу, які містять показники енергоефективності для цього приладу, можна завантажити з веб-сайту docs.whirlpool.eu

ЯК ОТРИМАТИ «ДОВІДНИК ІЗ ВИКОРИСТАННЯ ТА ДОГЛЯДУ»

>  Завантажте «Довідник із використання та догляду» з нашого веб-сайту docs.whirlpool.eu (можна використати цей QR-код), вказавши код продукту.



> Або зверніться до нашої служби післяпродажного обслуговування клієнтів.

ЗВЕРНЕННЯ ДО ЦЕНТРУ ПІСЛЯПРОДАЖНОГО ОБСЛУГОВУВАННЯ КЛІЄНТІВ

Контактна інформація вказана в гарантійному керівництві. Звертаючись до служби післяпродажного обслуговування клієнтів, повідомте коди, зазначені на ідентифікаційній табличці вашого виробу.

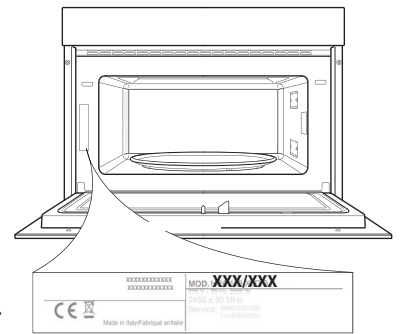

400011682083