

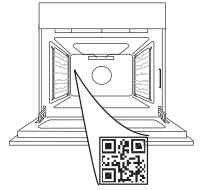

THANK YOU FOR BUYING A WHIRLPOOL PRODUCT
In order to receive a more complete assistance, please register your product on www.whirlpool.eu/register

PLEASE SCAN THE QR CODE ON YOUR APPLIANCE IN ORDER TO REACH MORE INFORMATION



Before using the appliance carefully read the Safety Instruction.

PRODUCT DESCRIPTION

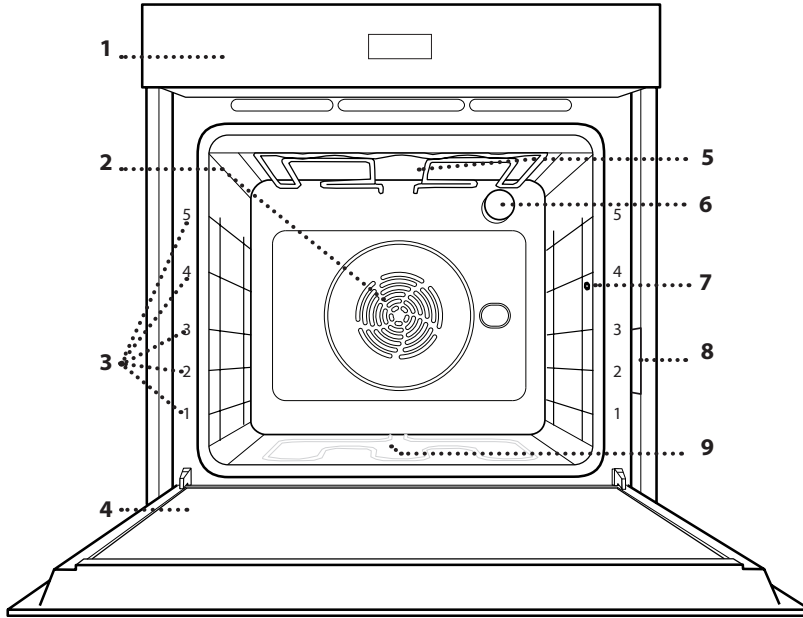

1. Control panel
2. Fan and circular heating element (non-visible)
3. Shelf guides (the level is indicated on the front of the oven)
4. Door
5. Upper heating element/grill
6. Lamp
7. Food probe insert point
8. Identification plate (do not remove)
9. Lower heating element (non-visible)

CONTROL PANEL

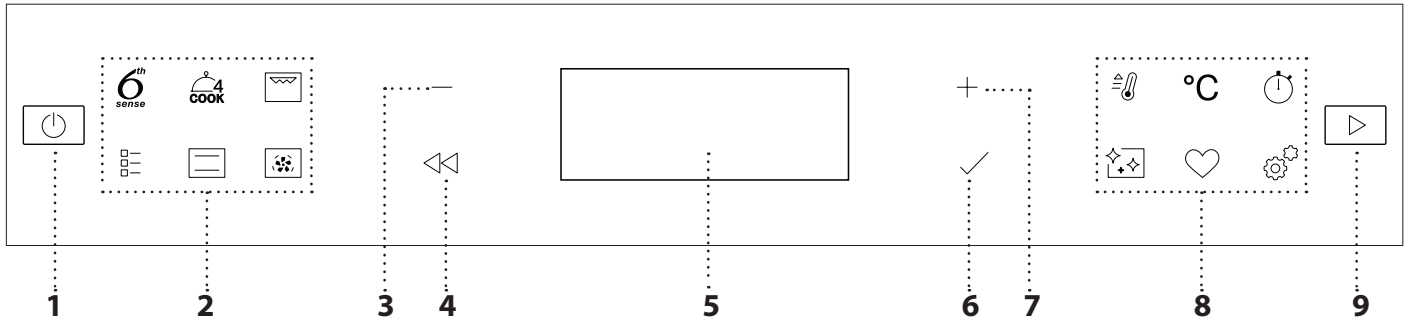

1. ON / OFF

For switching the oven on and off and for stopping an active function.

2. FUNCTIONS DIRECT ACCESS

For quick access to the functions and menu.

3. NAVIGATION BUTTON MINUS

For scrolling through a menu and decreasing the settings or values of a function.

4. BACK

For returning to the previous screen. During cooking, allows settings to be changed.

5. DISPLAY

6. CONFIRM

For confirming a selected function or a set value.

7. NAVIGATION BUTTON PLUS

For scrolling through a menu and increasing the settings or values of a function.

8. OPTIONS / FUNCTIONS DIRECT ACCESS

For quick access to the functions, duration, settings and favorites.

9. START

For starting a function using the specified or basic settings.

ACCESSORIES

WIRE SHELF

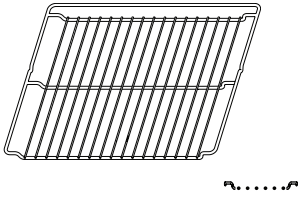

Use to cook food or as a support for pans, cake tins and other ovenproof items of cookware.

DRIP TRAY

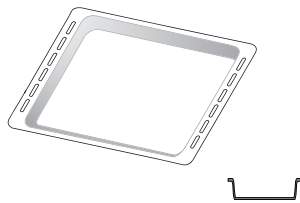

Use as an oven tray for cooking meat, fish, vegetables, focaccia, etc. or position underneath the wire shelf to collect cooking juices.

BAKING TRAY *

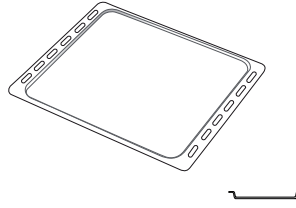

Use for cooking all bread and pastry products, but also for roasts, fish en papillote, etc.

SLIDING RUNNERS *

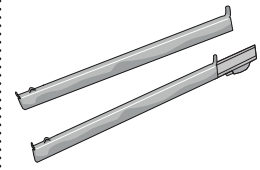

To facilitate inserting or removing accessories.

AIR FRY TRAY *

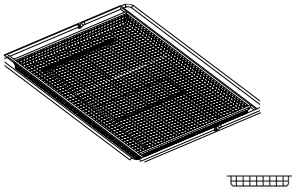

To be used when cooking foods with Air Fry function, with a baking tray positioned at a lower level to collect possible crumbs and drip. It can be cleaned in the dishwasher.

The number and the type of accessories may vary depending on which model is purchased. Other accessories can be purchased separately; for orders and information contact the after sales service.
* Available only in certain models

INSERTING THE WIRE SHELF AND OTHER ACCESSORIES

Insert the wire shelf horizontally by sliding it across the shelf guides, making sure that the side with the raised edge is facing upwards.

Other accessories, such as the drip tray and the baking tray, are inserted horizontally in the same way as the wire shelf.

REMOVING AND REFITTING THE SHELF GUIDES

- To remove the shelf guides, lift them up and pull the lower parts out of their lodgings: The shelf guides can now be removed.

- To refit the shelf guides, first fit them back into their upper seating. Keeping them held up, slide them into the cooking compartment, then lower them into position in the lower seating.

FITTING THE SLIDING RUNNERS

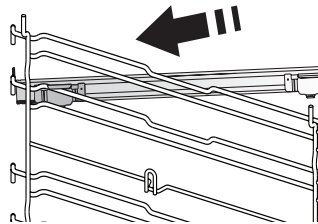

Remove the shelf guides from the oven and remove the protective plastic from the sliding runners.

Fasten the upper clip of the runner to the shelf guide and slide it along as far as it will go. Lower the other clip into position.

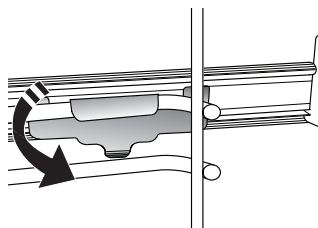

To secure the guide, press the lower portion of the clip firmly against the shelf guide. Make sure that the runners can move freely. Repeat these steps on the other shelf guide on the same level.

Please note: The sliding runners can be fitted on any level.

FUNCTIONS



6TH SENSE

These allow a fully automatic cooking for all types of food (Lasagna, Meat, Fish, Vegetables, Cakes & Pastries, Salt cakes, Bread, Pizza). To get the best from this function, follow the indications on the relative cooking table.



COOK 4

For cooking different foods that require the same cooking temperature on four levels at the same time. This function can be used to cook cookies, cakes, round pizzas (also frozen) and to prepare a complete meal. Follow the cooking table to obtain the best results.



FORCED AIR

For cooking different foods that require the same cooking temperature on several shelves (maximum three) at the same time. This function can be used to cook different foods without odours being transferred from one food to another.



TRADITIONAL FUNCTIONS

• CONVECT BAKE

For cooking any kind of dish on one shelf only.

• TURBO GRILL

For roasting large joints of meat (legs, roast beef, chicken). We recommend using a drip tray to collect the cooking juices: Position the pan on any of the levels below the wire shelf and add 500 ml of drinking water.

• FROZEN BAKE

The function automatically selects the ideal cooking temperature and mode for 5 different types of ready frozen food. The oven does not have to be preheated.

• SPECIAL FUNCTIONS

» PIZZA

This function allows you to cook great homemade pizza, in less than 10 minutes like in a restaurant.

The dedicated cooking cycle works at temperature level above 300 degree Celsius, delivering pizza soft inside, crunchy on the edges and with a perfectly even browning. Combining this function with the Pizza Stone WPro accessory and preheating for 30 minutes can bake a pizza in 5-8 min. (For orders and information contact the after sales service or www.whirlpool.eu.)

» AIR FRY

This function allows you to cook French fries, chicken nuggets and more using less oil, resulting pleasantly crispy. Heating elements cycle to properly heat the cavity, while the fan circulates hot air. Best expected cooking results can be achieved only by using an Air

Fry tray (provided with some models). Position the food on the Air Fry tray in a single layer and follow Air Fry Cooking Table instructions for best performances. Avoid using more than one tray to prevent uneven cooking.

» RISING

For optimal proving of sweet or savoury dough. To maintain the quality of proving, do not activate the function if the oven is still hot following a cooking cycle.

» KEEP WARM

For keeping just-cooked food hot and crisp.

» DEFROST

To speed up defrosting of food. Place food on the middle shelf. Leave food in its packaging to prevent it from drying out on the outside.

» ECO CYCLE

For cooking stuffed roasting joints and fillets of meat on a single shelf. When this Eco Cycle is in use, the light will remain switched off during cooking. To use the Eco Cycle and therefore optimise power consumption, the oven door should not be opened until the food is completely cooked.

» MAXI COOKING

The function automatically selects the best cooking mode and temperature to cook large joints of meat (above 2.5 kg). It is advisable to turn the meat over during cooking, to obtain even browning on both sides. It is best to baste the meat every now and again to prevent it from drying out.



CONVENTIONAL

For cooking any kind of dish on one shelf only.



GRILL

For grilling steaks, kebabs and sausages, cooking vegetables au gratin or toasting bread. When grilling meat, we recommend using a drip tray to collect the cooking juices: Position the tray on any of the levels below the wire shelf and add 500 ml of drinking water.



FAST PREHEAT

For preheating the oven quickly.



MINUTE-MINDER

For keeping time without activating a function.



CLEANING

• PYRO

For eliminating cooking spatters using a cycle at very high temperature. Two selfcleaning cycles are available: A complete cycle (Pyro) and a shorter cycle (Pyro Eco). We recommend using the complete cycle to experience the best cleaning performance.

- **SMART CLEAN**

The action of the steam released during this special low-temperature cleaning cycle allows dirt and food residues to be removed with ease. Pour 200 ml of drinking water on the bottom of the oven and only activate the function when the oven is cold.



FAVORITES

For retrieving the list of 10 favorite functions.



SETTINGS

For adjusting the oven settings. When "ECO" mode is active the brightness of the display will be reduced to save energy and lamp switches off after 1 minute. It will be reactivated automatically whenever any of the buttons are pressed. When "DEMO" is "On" all commands are active and menus available but the oven doesn't heat up. To deactivate this mode, access "DEMO" from "SETTINGS" menu and select "Off". By selecting "FACTORY RESET", the product switches off and then it returns to first switch on. All settings will be deleted.

FIRST TIME USE

1. SELECT THE LANGUAGE

You will need to set the language and the time when you switch on the appliance for the first time: "English" will show on the display.



Press **+** or **-** to scroll through the list of available languages and select the one you require. Press **✓** to confirm your selection.

Please note: The language can subsequently be changed by selecting "LANGUAGE" in "SETTINGS" menu, available by pressing .

2. SET THE POWER CONSUMPTION

The oven is programmed to consume a level of electrical power that is compatible with a domestic network that has a rating of more than 3 kW (16): If your household uses a lower power, you will need to decrease this value (13).

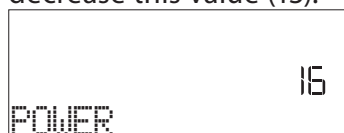

Press **+** or **-** to select 16 "High" or 13 "Low" and press **✓** to confirm.

3. SET THE TIME

After selecting the language, you will need to set the current time: The two digits for the hour will flash on the display.



Press **+** or **-** to set the correct hour and press **✓**: The two digits for the minutes will flash on the display. Press **+** or **-** to set the minutes and press **✓** to confirm.

Please note: You may need to set the time again following lengthy power outages. Select "CLOCK" in "SETTINGS" menu, available by pressing .

4. HEAT THE OVEN

A new oven may release odours that have been left behind during manufacturing: This is completely normal.

Before starting to cook food, we therefore recommend heating the oven with it empty in order to remove any possible odours. Remove any protective cardboard or transparent film from the oven and remove any accessories from inside it. Heat the oven to 200 °C for around one hour, ideally using a function with air circulation (e.g. "Forced Air" or "Convection Bake").

Please note: It is advisable to air the room after using the appliance for the first time.

DAILY USE

1. SELECT A FUNCTION

Press  to switch on the oven: the display will show the last running main function or the main menu.

The functions can be selected by pressing the icon for one of the main functions or by scrolling through a menu: To select an item from a menu (the display will show the first available item), press $+$ or $-$ to select the desired one, then press \checkmark to confirm.

2. SET THE FUNCTION

After having selected the function you require, you can change its settings. The display will show the settings that can be changed in sequence. Pressing \lll allows you to change the previous setting again

TEMPERATURE / GRILL LEVEL

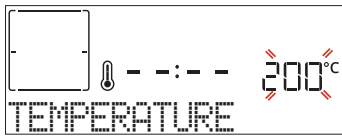



When the value flashes on the display, press $+$ or $-$ to change it, then press \checkmark to confirm and continue with the settings that follow (if possible).

In the same way, it is possible to set the grill level: There are three defined power levels for grilling: 3 (high), 2 (mid), 1 (low).

Please note: Once the function has been activated, the temperature/grill level can be changed using $+$ or $-$.

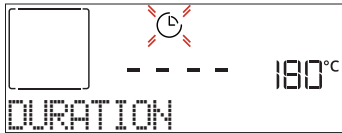
DURATION



When the  icon flashes on the display, press $+$ or $-$ to set the cooking time you require and then press \checkmark to confirm. You do not have to set the cooking time if you want to manage cooking manually (untimed): Press \checkmark or  to confirm and start the function. By selecting this mode, you cannot program a delayed start.

Please note: You can adjust the cooking time that has been set during cooking by pressing : press $+$ or $-$ to amend it and then press \checkmark to confirm.

END TIME (START DELAY)

In many functions, once you have set a cooking time you can delay starting the function by programming its end time. The display shows the end time while the  icon flashes.



Press $+$ or $-$ to set the time you want cooking to end, then press \checkmark to confirm and activate the function. Place the food in the oven and close the door: The function will start automatically after the period of time that has been calculated in order for

cooking to finish at the time you have set.

Please note: Programming a delayed cooking start time will disable the oven preheating phase: The oven will reach the temperature you require gradually, meaning that cooking times will be slightly longer than those listed in the cooking table. During the waiting time, you can press $+$ or $-$ to amend the programmed end time or press \lll to change other settings. By pressing , in order to visualize information, it is possible to switch between end time and duration.

. 6TH SENSE

These functions automatically select the best cooking mode, temperature and duration to cook, roast or bake all the dishes available.

When required, simply indicate the characteristic of food to obtain an optimal result.

WEIGHT / HEIGHT (ROUND-TRAY-LAYERS)

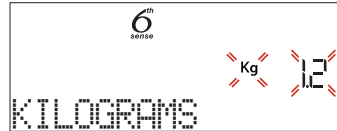

To set the function correctly, follow the indications on the display, when prompted, and press $+$ or $-$ to set the required value then press \checkmark to confirm.

DONENESS / BROWNING

In some 6th Sense functions it is possible to adjust the doneness level.

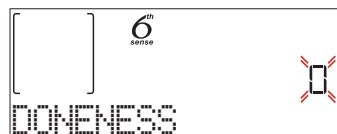

When prompted, press $+$ or $-$ to select the desired level between rare (-1) and well done (+1). Press \checkmark or  to confirm and start the function. In the same way, where allowed, in some 6th Sense functions, it's possible to adjust the browning level between low (-1) and high (+1).

3. START THE FUNCTION

At any time, if the default values are those desired or once you have applied the settings you require, press  to activate the function.

During the delay phase, by pressing  the oven will ask if you want to skip this phase, starting immediately the function.

Please note: Once a function has been selected, the display will recommend the most suitable level for each function. At any time you can stop the function that has been activated by pressing .

If the oven is hot and the function requires a specific maximum temperature, a message will shown on the display. You can either select a different function or wait for a complete cooling.

4. PREHEATING

Some functions have an oven preheating phase: Once

the function has started, the display indicates that the preheating phase has been activated.

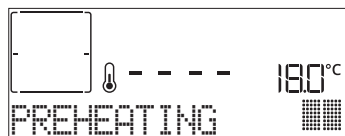

Once this phase has finished, an audible signal will sound and the display will indicate that the oven has reached the set temperature, requiring to "ADD FOOD". At this point, open the door, place the food in the oven, close the door and start cooking by pressing or .

Please note: Placing the food in the oven before preheating has finished may have an adverse effect on the final cooking result. Opening the door during the preheating phase will stop pause it.

The cooking time does not include a preheating phase. You can always change the temperature you want the oven to reach using $+$ or $-$.

5. TURN OR CHECK FOOD

Some 6th Sense functions will require the food to be turned during cooking.



An audible signal will sound and the display shows the action to be done. Open the door, do the action prompted by the display and close the door, then press to continue cooking.

In the same way, at 10% of time before the end of cooking, the oven prompts you to check the food.



An audible signal will sound and the display shows the action to be done. Check the food, close the door and press or to continue cooking.

Please note: Press to skip these actions. Otherwise, if no action is done after a certain time the oven will continue the cooking.

6. END OF COOKING

An audible signal will sound and the display will indicate that cooking is complete.

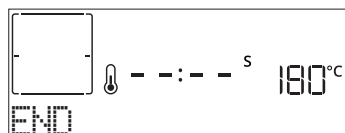

Press to continue cooking in manual mode (untimed) or press $+$ to extend the cooking time by setting a new duration. In both cases, the cooking parameters will be retained.

BROWNING

Some functions of the oven enable you to brown the surface of the food by activating the grill once

cooking is complete.

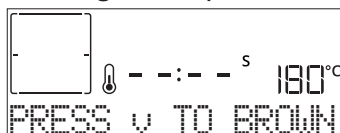

When the display shows the relevant message, if required press to start a five-minute browning cycle. You can stop the function at any time by pressing to switch the oven off.

. FAVORITES

Once cooking is complete the display will prompt you to save the function in a number between 1 and 10 on your list of favorites.



If you would like to save a function as a favorite and store the current settings for future use, press otherwise, to ignore the request press .

Once has been pressed, press the $+$ or $-$ to select the number position, then press to confirm.

Please note: If the memory is full or the number chosen has already been taken, the oven will ask you to confirm overwriting the previous function.

To call up the functions you have saved at a later time, press : The display will show your list of favorite functions.



Press $+$ or $-$ to select the function, confirm by pressing , and then press to activate.

. CLEANING

• PYRO

Do not touch the oven during the Pyro cycle. Keep children and animals away from the oven during and after (until the room has finished airing) running the Pyro cycle.

Remove all accessories - including shelf guides - from the oven before activating the function. If the oven is installed below a hob, make sure that all the burners or electric hotplates are switched off while running the selfcleaning cycle. For optimum cleaning results, remove the worst soiling with a damp sponge before using the Pyro function. We recommend only running the Pyro function if the appliance contains heavy soiling or gives off bad odours during cooking.

Press to show "Pyro" on the display.

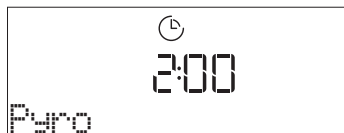

Press **+** or **-** to select the desired cycle, then press **✓** to confirm. Once a cycle has been selected, if desired, press **+** or **-** to set end time (start delay), then press **✓** to confirm.

Clean the door and remove all accessories as prompted, then close the door and press **▶** when done: the oven will begin the self-cleaning cycle, while the door locks automatically: a warning message appears on the display, along with a countdown indicating the status of the cycle in progress.

Once the cycle has been completed, the door remains locked until the temperature inside the oven has returned to a safe level.

• SMART CLEAN

Press **✦✦** to show "Smart Clean" on the display.

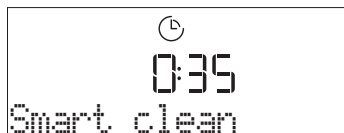

Press **▶** to activate the function: the display will prompt you to do all actions needed to obtain the best cleaning results: Follow the indications and then press **✓** when done. Once you have done all steps, when required press **▶** to activate the cleaning cycle.

Please note: It is recommended to do not open the oven door during the cleaning cycle to avoid a loss of water vapor that could get an adverse effect on the final cleaning result.

An appropriate message will start flashing on the display once the cycle has finished. Leave the oven to cool and then wipe and dry the interior surfaces with a cloth or sponge.

• MINUTEMINDER

To activate this function press the **🕒** icon. Press **+** or **-** to set the length of time you require and then press **✓** to activate the timer.

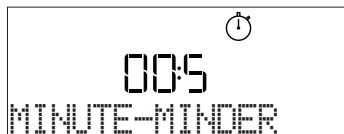

An audible signal will sound and the display will indicate once the minuteminder has finished counting down the selected time.

Please note: The minuteminder does not activate any of the cooking cycles.

The minute minder can be activated also when a function is running.

The timer will continue to count down independently without interfering with the function itself.

During this phase, it isn't possible to see the minuteminder (only the **🕒** icon will be displayed), that will continue counting down in background. To edit the

minuteminder you can press the **🕒** icon and set the time using the **+** or **-** icon.

To cancel the minuteminder, press the **🕒** icon, then select **-** until the time displayed is "--:--". Press **✓** to confirm.

• KEYLOCK

To lock the keypad, press and hold **◀◀** for at least five seconds. Do this again to unlock the keypad.

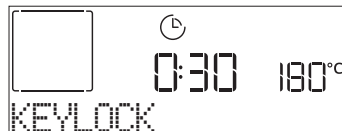

Please note: This function can also be activated during cooking. For safety reasons, the oven can be switched off at any time by pressing **🔌**.

NOTES

- Do not cover the inside of the oven with aluminium foil.
- Never drag pots or pans across the bottom of the oven as this could damage the enamel coating.
- Do not place heavy weights on the door and do not hold on to the door.
- Due to the higher temperature of the Pizza cycle it is expected to experience slightly higher cooling fan noise.

USEFUL TIPS

HOW TO READ THE COOKING TABLE

The table lists the best function, accessories and level to use to cook different types of food. Cooking times start from the moment food is placed in the oven, excluding preheating (where required). Cooking temperatures and times are approximate and depend on the amount of food and the type of accessory used. Use the lowest recommended settings to begin with and, if the food is not cooked enough, then switch to higher settings. Use the accessories supplied and preferably dark-coloured metal cake tins and baking trays. You can also use Pyrex or stoneware pans and accessories, but bear in mind that cooking times will be slightly longer.

COOKING DIFFERENT FOODS AT THE SAME TIME

Using the "Forced Air" function, you can cook different foods which require the same cooking temperature at the same time (for example: fish and vegetables), using different shelves. Remove the food which requires a shorter cooking time and leave the food which requires a longer cooking time in the oven.

MEAT

Use any kind of oven tray or pyrex dish suited to the size of the piece of meat being cooked. For roast joints, it is best to add some stock to the bottom of the dish, basting the meat during cooking for added flavour. Please note that steam will be generated during this operation. When the roast is ready, let it rest in the oven for another 10-15 minutes, or wrap it in aluminium foil.

When you want to grill meat, choose cuts with an even thickness all over in order to achieve uniform cooking results. Very thick pieces of meat require longer cooking times. To prevent the meat from burning on the outside, lower the position of the wire shelf, keeping the food farther away from the grill. Turn the meat two thirds of the way through cooking. Take care when opening the door as steam will escape.

To collect the cooking juices, we recommend placing a dripping pan filled with half a litre of drinking water directly underneath the wire shelf on which the food is placed. Top-up when necessary.

DESSERTS

Cook delicate desserts with the conventional function on one shelf only.

Use dark-coloured metal baking pans and always place them on the wire shelf supplied. To cook on more than one shelf, select the forced air function and stagger the position of the cake tins on the shelves, aiding optimum circulation of the hot air.

To check whether a leavened cake is cooked, insert a wooden toothpick into the centre of the cake. If the toothpick comes out clean, the cake is ready.

If using non-stick baking pans, do not butter the edges as the cake may not rise evenly around the edges.



















































If the item "swells" during baking, use a lower temperature next time and consider reducing the amount of liquid you add or stirring the mixture more gently.

For desserts with moist fillings or toppings (such as cheesecake or fruit tarts), use the "Convection bake" function. If the base of the cake is soggy, lower the shelf and sprinkle the bottom of the cake with breadcrumbs or biscuit crumbs before adding the filling.





RISING

It is always best to cover the dough with a damp cloth before placing it in the oven. Dough proving time with this function is reduced by approximately one third compared to proving at room temperature (20-25°C). The rising time for pizza starts at around one hour for 1 kg of dough.

6th sense **COOKING TABLE**





FOOD CATEGORIES		QUANTITY	DONENESS LEVEL	BROWNING LEVEL	TURN (OF COOK TIME)	LEVEL AND ACCESSORIES	
LASAGNA	Lasagna	0.5 - 3 kg	-	0	-	2 	
MEAT	Beef	Roast	0.6 - 2 kg	0	0	3 	
		Burger	1.5 - 3 cm	0	-	3/5  	
	Pork	Roast	0.6 - 2.5 kg	-	0	3 	
		Sausages & Wurstel	1.5 - 4 cm	-	-	2/3  	
	Chicken	Roast	0.6 - 3 kg	-	0	2 	
	Poultry	Fillet & Breast	1 - 5 cm	-	-	2/3  	
Kebabs		one grid	-	-	1/2  		
FISH	Fillets	0.5 - 3 (cm)	-	-	-	3  	
	Fillets [frozen]	0.5 - 3 (cm)	-	-	-	3  	
VEGETABLES	Roasted vegetables	Roasted Potatoes	0.5 - 1.5 kg	-	0	3 	
		Stuffed Vegetables	0.1 - 0.5 kg cad	-	-	3 	
		Roasted Vegetables	0.5 - 1.5 kg	-	0	3 	
	Gratin Vegetables	Potatoes Gratin	one tray	-	-	-	3  
		Tomatoes Gratin	one tray	-	-	-	3  
		Peppers Gratin	one tray	-	-	-	3  
		Broccoli Gratin	one tray	-	-	-	3  
		Cauliflower Gratin	one tray	-	-	-	3  
Vegetables Gratin	one tray	-	-	-	3  		
SALTY BAKERY	Salty cake		0.8 - 1.2 kg	-	0	-	2  
	Bread	Bread Rolls	60 - 150g cad	-	-	-	3 
		Sandwich Loaf	0.4 - 0.6kg cad	-	-	-	2  
		Big Bread	0.7 - 2.0kg	-	-	-	2 
		Baguettes	200 - 300g cad	-	-	-	3 
	Pizza	Round Pizza	round	-	-	-	2  
		Thick Pizza	tray	-	-	-	2 
		Pizza [frozen]	1 layer*	-	-	-	2 
			2 layers*	-	-	-	4  
			3 layers*	-	-	-	5   
4 layers*	-	-	-	5    			

* Suggested quantity





ACCESSORIES				
	Wire shelf	Oven tray / Cake tray / Round pizza tray on wire shelf	Drip tray / Baking tray	Drip tray with 500 ml of water



COOKING TABLE

	FOOD CATEGORIES	QUANTITY	DONENESS LEVEL	BROWNING LEVEL	TURN (OF COOK TIME)	LEVEL AND ACCESSORIES
SWEET BAKERY	Sponge Cake	0.5 - 1.2 kg	-	-	-	2 
	Cookies	0.2 - 0.6 kg	-	-	-	3 
	Choux Pastry	one tray*	-	-	-	3 
	Tart	0.4 - 1.6kg	-	-	-	3 
	Strudel	0.4 - 1.6kg	-	-	-	3 
	Fruit Pie	0.5 -2 kg	-	-	-	2 

* Suggested quantity

ACCESSORIES	 Wire shelf	 Oven tray / Cake tray / Round pizza tray on wire shelf	 Drip tray / Baking tray	 Drip tray with 500 ml of water
-------------	---	--	--	---



AIR FRY COOKING TABLE

	RECIPE	FUNCTION	SUGGESTED QUANTITY	PREHEAT	TEMPERATURE (°C)	DURATION (MIN.)	SHELF AND ACCESSORIES
FROZEN FOOD	Frozen French Fries		650 - 850g	Yes	200	25 - 30	4 2
	Frozen Chicken Nugget		500g	Yes	200	15 - 20	4 2
	Fish Sticks		500g	Yes	220	15 - 20	4 2
	Onion Rings		500g	Yes	200	15 - 20	4 2
VEGETABLES	Fresh Breaded Zucchini		400g	Yes	200	15 - 20	4 2
	Homemade Fries		300 - 800 g	Yes	200	20 - 40	4 2
	Mixed Vegetables		300 - 800 g	Yes	200	20 - 30	4 2
MEAT AND FISH	Chicken Breasts		1 - 4 cm	Yes	200	20 - 40	4 2
	Chicken Wings		200 - 1500 g	Yes	220	30 - 50	4 2
	Breaded Cutlet		1 - 4 cm	Yes	220	20 - 50	4 2
	Fish Fillet		1 - 4 cm	Yes	220	15 - 25	4 2

For cooking fresh or homemade foods, spread a thin layer of oil across the food surface.
In order to guarantee uniform cooking results, mix food halfway through the recommended cooking time.

FUNCTIONS	 Air Fry		
ACCESSORIES	 Air Fry tray	 Oven tray or cake tray on wire shelf	 Drip tray / Baking tray or oven tray on wire shelf

COOKING TABLE

RECIPE	FUNCTION	PREHEAT	TEMPERATURE (°C)	DURATION (MIN.)	SHELF AND ACCESSORIES
Leavened cakes / Sponge cakes		Yes	170	30 - 50	
		Yes	160	30 - 50	
		Yes	160	30 - 50	
Filled cakes (cheesecake, strudel, apple pie)		Yes	160 - 200	30 - 85	
		Yes	160 - 200	30 - 90	
Cookies		Yes	150	20 - 40	
		Yes	140	30 - 50	
		Yes	140	30 - 50	
		Yes	135	40 - 60	
Small cakes / Muffin		Yes	170	20 - 40	
		Yes	150	30 - 50	
		Yes	150	30 - 50	
		Yes	150	40 - 60	
Choux buns		Yes	180 - 200	30 - 40	
		Yes	180 - 190	35 - 45	
		Yes	180 - 190	35 - 45 *	
Meringues		Yes	90	110 - 150	
		Yes	90	130 - 150	
		Yes	90	140 - 160 *	
Pizza / Bread / Focaccia		Yes	190 - 250	15 - 50	
		Yes	190 - 230	20 - 50	
Pizza (Thin, thick, focaccia)		Yes	310	7 - 12	
		Yes	220 - 240	25 - 50 *	
Frozen pizza		Yes	250	10 - 15	
		Yes	250	10 - 20	
		Yes	220 - 240	15 - 30	
Savoury pies (vegetable pie, quiche)		Yes	180 - 190	45 - 55	
		Yes	180 - 190	45 - 60	
		Yes	180 - 190	45 - 70 *	

FUNCTIONS								ECO	
	Conventional	Forced Air	Convection Bake	Grill	Turbo Grill	MaxiCooking	Cook 4	Eco Cycle	Pizza
ACCESSORIES									
	Wire shelf	Oven tray or cake tray on wire shelf	Drip tray / Baking tray or oven tray on wire shelf	Drip tray / Baking tray	Drip tray / Baking tray	Drip tray / Baking tray	Drip tray / Baking tray	Drip tray with 500 ml of water	

RECIPE	FUNCTION	PREHEAT	TEMPERATURE (°C)	DURATION (MIN.)	SHELF AND ACCESSORIES
Vols-au-vent / Puff pastry crackers		Yes	190 - 200	20 - 30	
		Yes	180 - 190	20 - 40	
		Yes	180 - 190	20 - 40 *	
Lasagna / Flans / Baked pasta / Cannelloni		Yes	190 - 200	45 - 65	
Lamb / Veal / Beef / Pork 1 kg		Yes	190 - 200	80 - 110	
Roast pork with crackling 2 kg		-	170	110 - 150	
Chicken / Rabbit / Duck 1 kg		Yes	200 - 230	50 - 100	
Turkey / Goose 3 kg		Yes	190 - 200	80 - 130	
Baked fish / en papillote (fillets, whole)		Yes	180 - 200	40 - 60	
Stuffed vegetables (tomatoes, courgettes, aubergines)		Yes	180 - 200	50 - 60	
Toast		-	3 (High)	3 - 6	
Fish fillets / Steaks		-	2 (Mid)	20 - 30 **	
Sausages / Kebabs / Spare ribs / Hamburgers		-	2 - 3 (Mid - High)	15 - 30 **	
Roast chicken 1-1.3 kg		-	2 (Mid)	55 - 70 ***	
Leg of lamb / Shanks		-	2 (Mid)	60 - 90 ***	
Roast potatoes		-	2 (Mid)	35 - 55 ***	
Vegetable gratin		-	3 (High)	10 - 25	
Cookies	 COOK Cookies	Yes	135	50 - 70	
Tarts	 COOK Tarts	Yes	170	50 - 70	
Round pizzas	 COOK Pizza	Yes	210	40 - 60	
Complete meal: Fruit tart (level 5) / lasagna (level 3) / meat (level 1)		Yes	190	40 - 120 *	
Complete meal: Fruit tart (level 5) / roasted vegetables (level 4) / lasagna (level 2) / cuts of meat (level 1)	 COOK Menu	Yes	190	40 - 120 *	
Lasagna & Meat		Yes	200	50 - 100 *	
Meat & Potatoes		Yes	200	45 - 100 *	
Fish & Vegetables		Yes	180	30 - 50 *	
Stuffed roasting joints	ECO	-	200	80 - 120 *	
Cuts of meat (rabbit, chicken, lamb)	ECO	-	200	50 - 100 *	

* Estimated length of time: dishes can be removed from the oven at different times depending on personal preference.

** Turn food halfway through cooking.

*** Turn food two thirds of the way through cooking (if necessary).

FUNCTIONS								ECO	
	Conventional	Forced Air	Convection Bake	Grill	Turbo Grill	MaxiCooking	Cook 4	Eco Cycle	Pizza
ACCESSORIES									
	Wire shelf	Oven tray or cake tray on wire shelf	Drip tray / Baking tray or oven tray on wire shelf	Drip tray / Baking tray	Drip tray with 500 ml of water				

HOW TO READ THE COOKING TABLE

The table lists the best function, accessories and level to use to cook different types of food.

Cooking times start from the moment food is placed in the oven, excluding preheating (where required).

Cooking temperatures and times are approximate and depend on the amount of food and the type of accessory used. Use the lowest recommended settings to begin with and, if the food is not cooked enough, then switch to higher settings.

Use the accessories supplied and preferably darkcoloured metal cake tins and baking trays. You can also use Pyrex or stoneware pans and accessories, but bear in mind that cooking times will be slightly longer.

MAINTENANCE AND CLEANING

Make sure that the oven has cooled down before carrying out any maintenance or cleaning.

Do not use steam cleaners.

Do not use wire wool, abrasive scourers or abrasive/corrosive cleaning agents, as these could damage the surfaces of the appliance.

Wear protective gloves.

The oven must be disconnected from the mains before carrying out any kind of maintenance work.

EXTERIOR SURFACES

- Clean the surfaces with a damp microfibre cloth. If they are very dirty, add a few drops of pH-neutral detergent. Finish off with a dry cloth.
- Do not use corrosive or abrasive detergents. If any of these products inadvertently comes into contact with the surfaces of the appliance, clean immediately with a damp microfibre cloth.

INTERIOR SURFACES

- After every use, leave the oven to cool and then clean it, preferably while it is still warm, to remove any deposits or stains caused by food residues. To dry any condensation that has formed as a result of cooking foods with a high water content, leave the oven to cool completely and then wipe it with a cloth or sponge.
- Activate the "Smart Clean" function for optimum cleaning of the internal surfaces. (Only in some models).
- Clean the glass in the door with a suitable liquid detergent.
- The oven door can be removed to facilitate cleaning.

ACCESSORIES

Soak the accessories in a washing-up liquid solution after use, handling them with oven gloves if they are still hot. Food residues can be removed using a washing-up brush or a sponge. Do not clean Food Probe and Meat Probe (if present) in the dishwasher. Air Fry tray (if present) can be cleaned in the dishwasher.

REMOVING AND REFITTING THE DOOR

1. To remove the door, open it fully and lower the catches until they are in the unlock position.

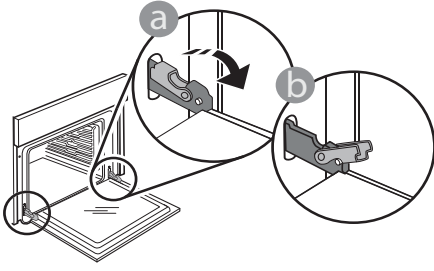

2. Close the door as much as you can. Take a firm hold of the door with both hands – do not hold it by the handle. Simply remove the door by continuing to close it while pulling it upwards at the same time until it is released from its seating. Put the door to one side, resting it on a soft surface.

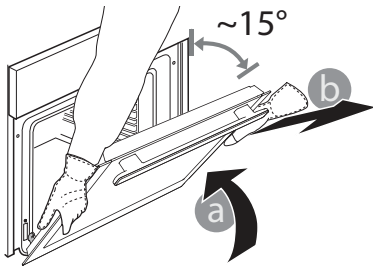

3. Refit the door by moving it towards the oven, aligning the hooks of the hinges with their seating and securing the upper part onto its seating.

4. Lower the door and then open it fully. Lower the catches into their original position: Make sure that you lower them down completely.

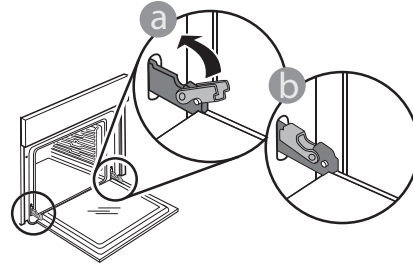

Apply gentle pressure to check that the catches are in the correct position.

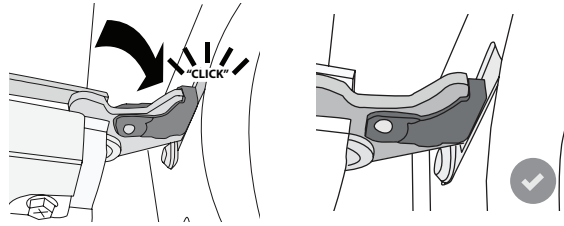

5. Try closing the door and check to make sure that it lines up with the control panel. If it does not, repeat the steps above: The door could become damaged if it does not work properly.

REPLACING THE LAMP

For the replacement of the lamp, contact the after sales service.

TROUBLESHOOTING

Problem	Possible cause	Solution
The oven is not working.	Power cut. Disconnection from the mains.	Check for the presence of mains electrical power and whether the oven is connected to the electricity supply. Turn off the oven and restart it to see if the fault persists.
The display shows the letter "F" followed by a number.	Software problem.	Contact the Call Center and state the number following the letter "F".
A 6th Sense cooking function ends without displaying a countdown. Cooking ends before the end of the countdown.	Amount of food different from the recommended range. Door open during cooking.	Open the door and check the doneness of food. If necessary, complete cooking by selecting a traditional function.
The oven does not heat up.	When "DEMO" is "On" all commands are active and menus available but the oven doesn't heat up. DEMO appears on display every 60 seconds.	Access "DEMO" from "SETTINGS" and select "Off".
The light switches off.	"ECO" mode is "On".	Access "ECO" from "SETTINGS" and select "Off".
The door will not close properly.	The safety catches are in the wrong position.	Make sure that the safety catches are in the correct position by following the instructions for removing and refitting the door in the "Cleaning and Maintenance" section.
The home power goes off.	Power setting wrong.	Verify if your domestic network has at least a rating of more than 3 kW. If no, decrease the power to 13 Ampere. Access "POWER" from "SETTINGS" and select "LOW".
Cooking cycle with probe ended without evident cause or error F3E3 is printed on the screen.	Food Probe is not properly connected.	Check connection of the food probe.

Policies, standard documentation and additional product information can be found by:

- Using the QR on your product
- Visiting our website docs.whirlpool.eu
- Alternatively, **contact our After-sales Service** (See phone number in the warranty booklet). When contacting our After-sales Service, please state the codes provided on your product's identification plate.

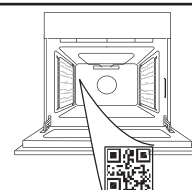

**MERCI D'AVOIR CHOISI UN PRODUIT WHIRLPOOL**

Afin de profiter d'une assistance plus complète, veuillez enregistrer votre produit sur www.whirlpool.eu/register

VEUILLEZ SCANNER LE QR CODE SUR VOTRE APPAREIL AFIN D'OBTENIR PLUS D'INFORMATIONS

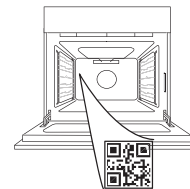

Lisez attentivement les consignes de sécurité avant d'utiliser l'appareil.

DESCRIPTION DU PRODUIT

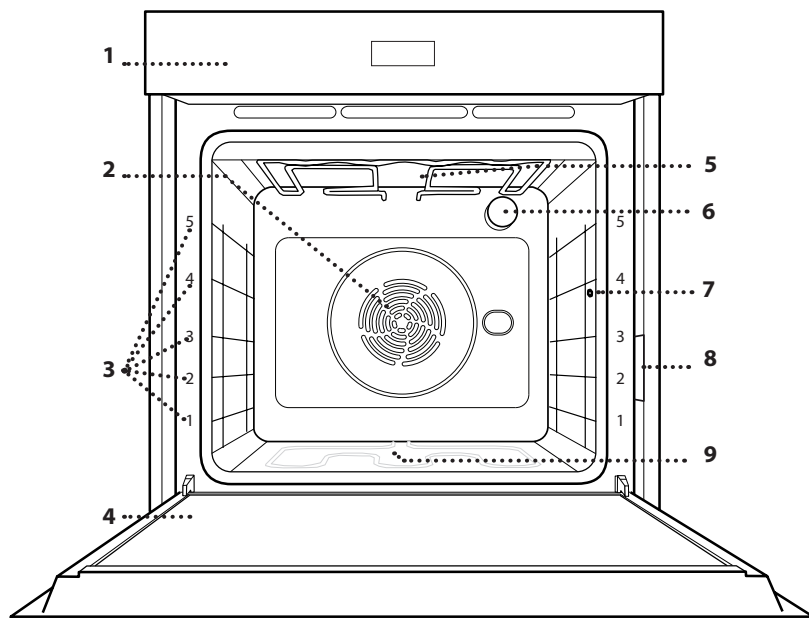

1. Panneau de commande
2. Ventilateur et élément chauffant rond (non-visible)
3. Supports de grille (le niveau est indiqué à l'avant du four)
4. Porte
5. Élément chauffant supérieur/gril
6. Ampoule
7. Point d'insertion de la sonde à viande
8. Plaque signalétique (ne pas enlever)
9. Élément chauffant inférieur (invisible)

PANNEAU DE COMMANDES

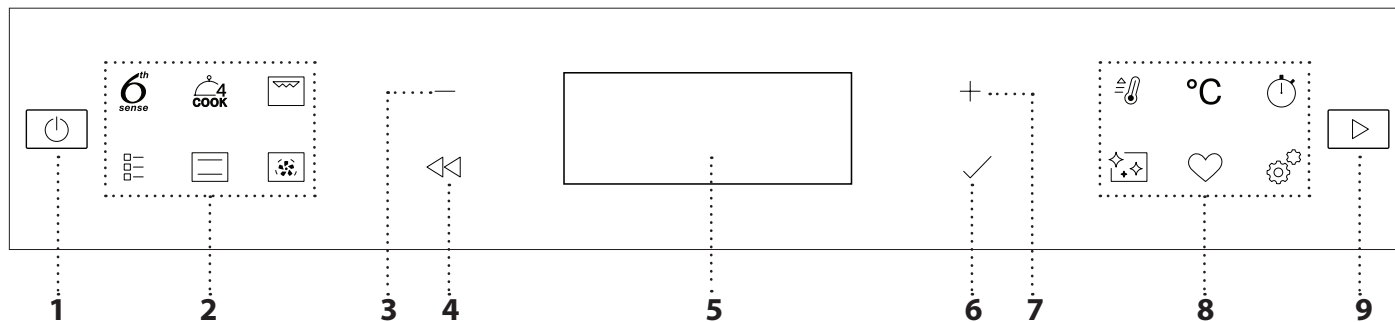

1. ON / OFF

Pour allumer ou éteindre le four, et pour interrompre une fonction.

2. ACCÈS DIRECT AUX FONCTIONS

Pour accéder rapidement aux fonctions et au menu.

3. BOUTON DE NAVIGATION MOINS

Pour naviguer à travers un menu et diminuer les réglages ou valeurs d'une fonction.

4. RETOUR

Pour retourner au menu précédent. Pendant la cuisson, permet de modifier les réglages.

5. ÉCRAN

6. CONFIRMER

Pour confirmer la sélection d'une fonction ou le choix d'une valeur.

7. BOUTON DE NAVIGATION PLUS

Pour naviguer à travers un menu et augmenter les réglages ou valeurs d'une fonction.

8. ACCÈS DIRECT AUX OPTIONS / FONCTIONS

Pour un accès rapide aux fonctions, à la durée, aux réglages et aux favoris.

9. DÉMARRER

Pour lancer une fonction en utilisant des réglages de base ou spécifique.

ACCESSOIRES

GRILLE MÉTALLIQUE

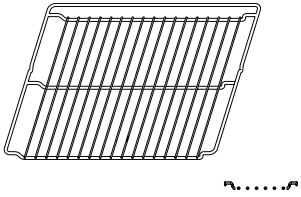

Utilisées pour la cuisson des aliments ou comme support pour les lèchefrites, moules à gâteau, et autres plats de cuisson résistants à la chaleur.

LÈCHEFRITE

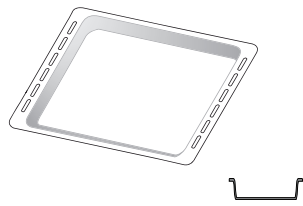

Utiliser comme plat de cuisson pour la viande, le poisson, les légumes, la focaccia, etc., ou pour recueillir les jus de cuisson en la plaçant sous la grille métallique.

PLAQUE À PÂTISSERIE *

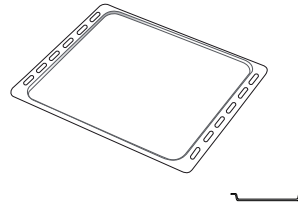

Pour la cuisson du pain et des pâtisseries, mais aussi pour cuire des rôtis, du poisson en papillotes, etc.

RAILS TÉLESCOPIQUES *

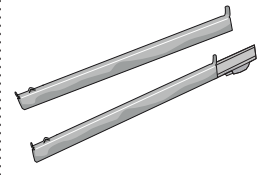

Pour insérer ou enlever les accessoires plus facilement.

ACCESSOIRE FRITURE À AIR*

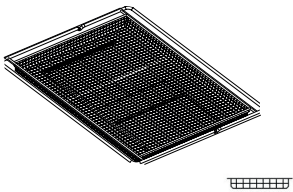

À utiliser lors de la cuisson d'aliments avec la fonction Friture à air, avec une plaque positionnée au niveau inférieur pour recueillir les éventuelles miettes et gouttes. Il peut être nettoyé au lave-vaisselle.

Le nombre et type d'accessoires peuvent varier selon le modèle acheté.

D'autres accessoires peuvent être achetés séparément ; pour toute commande et information, contacter le service après-vente.

* Disponible sur certains modèles seulement

INSÉRER LA GRILLE MÉTALLIQUE ET LES AUTRES ACCESSOIRES

Insérez la grille métallique horizontalement en la glissant sur les supports de grille, en veillant à ce que le côté avec le bord relevé soit placé vers le haut.

Les autres accessoires, comme la lèchefrite et la plaque de cuisson, sont insérés à l'horizontal, de la même manière que la grille métallique.

ENLEVER ET REPLACER LES SUPPORTS DE GRILLE

- Pour enlever les supports de grille, soulevez-les et retirez la partie inférieure de ses supports : Les supports de grille peuvent maintenant être enlevés.
- Pour replacer les supports de grille, vous devez en premier les replacer dans leur appui supérieur. En les maintenant soulevés, glissez-les dans le compartiment de cuisson, abaissez-les ensuite dans leur appui inférieur.

INSTALLER LES RAILS TÉLESCOPIQUES

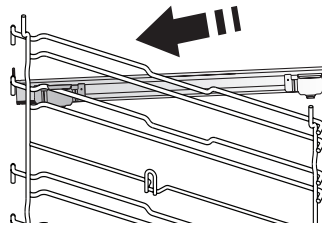

Enlever les supports de grille du four et enlever la protection de plastique des rails télescopiques.

Attachez l'agrafe supérieure du rail télescopique au support de grille et glissez-la aussi loin que possible. Abaissez l'autre agrafe en place.

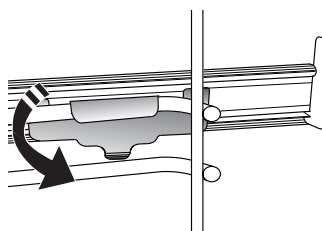

Pour fixer le guide, pressez la partie inférieure de l'agrafe fermement sur le support de grille. Assurez-vous que les rails peuvent se déplacer librement. Répétez ces étapes pour l'autre support de grille du même niveau.

Veillez noter : les rails télescopiques peuvent être installés sur le niveau de votre choix.

FONCTIONS



6TH SENSE

Elles permettent une cuisson totalement automatique de tous les types d'aliments (Lasagnes, Viande, Poisson, Légumes, Gâteaux & Pâtisseries, Quiche/Cake salé, Pain, Pizza). Pour obtenir le meilleur de cette fonction, suivez les indications sur la table de cuisson correspondante.



COOK 4

Pour cuire différents aliments qui nécessitent la même température de cuisson sur quatre niveaux en même temps. Cette fonction peut être utilisée pour cuire des biscuits, des gâteaux, des pizzas rondes (même congelées) et pour préparer un repas complet. Suivez le tableau de cuisson pour obtenir les meilleurs résultats.



CHALEUR PULSÉE

Pour la cuisson simultanée sur plusieurs niveaux (trois maximum) de différents aliments nécessitant la même température de cuisson. Cette fonction peut être utilisée pour cuire différents aliments sans que les odeurs ne soient transmises de l'un à l'autre.



FONCTIONS TRADITIONNELLES

AIR BRASSÉ

Pour cuire tout type de plat sur une seule grille.

TURBO GRILL

Pour griller de gros morceaux de viande (gigots, rôti de bœuf, poulets). Nous vous conseillons d'utiliser une lèchefrite pour recueillir les jus de cuisson : Placez la lèchefrite, contenant 500 ml d'eau, sur n'importe quel niveau sous la grille.

SURGELÉS

La fonction sélectionne automatiquement la température et le mode de cuisson appropriés pour 5 types de plats préparés surgelés différents. Il n'est pas nécessaire de préchauffer le four.

FONCTIONS SPÉCIALES

» PIZZA

Cette fonction vous permet de préparer de délicieuses pizzas maison, en moins de 10 minutes, comme dans un restaurant. Le cycle de cuisson dédié fonctionne à une température supérieure à 300 degrés Celsius, ce qui permet d'obtenir des pizzas moelleuses à l'intérieur, croustillantes sur les bords et parfaitement dorées. En combinant cette fonction avec l'accessoire Pizza Stone WPro et en préchauffant pendant 30 minutes, il est possible de cuire une pizza en 5-8 minutes. (Pour les commandes et les informations, contactez le service après-vente ou www.whirlpool.eu.)

» FRITURE À AIR

Cette fonction vous permet de cuire des frites, des nuggets de poulet et autres en utilisant

moins d'huile, pour un résultat agréablement croustillant. Les éléments chauffants se succèdent pour chauffer correctement la cavité, tandis que le ventilateur fait circuler l'air chaud. Les meilleurs résultats de cuisson ne peuvent être obtenus qu'en utilisant l'accessoire Friture à air (fourni avec certains modèles). Placez les aliments sur l'accessoire Friture à air en une seule couche et suivez les instructions du tableau de cuisson Friture à air pour obtenir les meilleures performances. Évitez d'utiliser plusieurs accessoires pour éviter une cuisson inégale.

» LEVAGE DE LA PÂTE

Pour un levage parfait des pâtes sucrées ou salées. Pour assurer la qualité de levage, n'activez pas la fonction si le four est encore chaud après un cycle de cuisson.

» GARDER AU CHAUD

Pour conserver les aliments cuits chauds et croustillants.

» DÉCONGELER

Pour accélérer la décongélation des aliments. Placez les aliments sur la grille du milieu. Laissez les aliments dans leur emballage pour éviter qu'il ne sèche sur l'extérieur.

» PROG. ÉCO

Pour cuire les rôtis farcis et les filets de viande sur une seule grille. Lorsque ce cycle ÉCO est utilisé, le voyant reste éteint pendant la cuisson. Pour utiliser le cycle ÉCO et ainsi optimiser la consommation d'énergie, la porte du four ne devrait pas être ouverte avant la fin de la cuisson.

» CUISSON GROSSES PIÈCES

La fonction sélectionne automatiquement le meilleur mode de cuisson et la température pour cuire de grosses pièces de viande (de plus de 2,5 kg). Il est conseillé de retourner la viande pendant la cuisson pour obtenir un dorage homogène des deux côtés. Arrosez de temps à autre la viande avec son jus de cuisson pour éviter son dessèchement.



CONVECTION

Pour cuire tout type de plat sur une seule grille.



GRILL

Pour cuire des steaks, des brochettes, et des saucisses, faire gratiner des légumes et griller du pain. Pour la cuisson de la viande, nous vous conseillons d'utiliser une lèchefrite pour recueillir les jus de cuisson : Placez la lèchefrite, contenant 500 ml d'eau, sur n'importe quel niveau sous la grille.



PRÉCHAUFFAGE RAPIDE

Pour préchauffer le four rapidement.



MINUTEUR

Pour garder du temps sans activer de fonction.



NETTOYAGE

• PYRO

Pour éliminer les éclaboussures de cuisson en utilisant un cycle à très haute température. Deux cycles de nettoyage automatique sont disponibles : Un cycle complet (Pyro) et un cycle plus court (Pyro Eco). Nous recommandons d'utiliser le cycle complet pour obtenir les meilleures performances de nettoyage.

• SMART CLEAN

L'action de la vapeur créée lors de ce cycle de nettoyage à basse température spécial permet d'enlever la saleté et les résidus d'aliments plus facilement. Placez 200 ml d'eau potable au fond de la cavité et lancez la fonction lorsque le four est froid.



FAVORIS

Pour récupérer la liste de 10 fonctions favorites.



RÉGLAGES

Pour ajuster les réglages du four. Lorsque le mode " ÉCO " est actif, la luminosité de l'écran sera réduite pour économiser de l'énergie et la lampe s'éteint après 1 minute. Il sera réactivé automatiquement lorsque l'un quelconque des boutons est enfoncé. Lorsque le mode « DÉMO » est activé, toutes les commandes sont actives et les menus disponibles mais le four ne chauffe pas. Pour désactiver ce mode, accédez à « DÉMO » à partir du menu « RÉGLAGES » et sélectionnez « Off ». En sélectionnant " RÉINITIALISER ", le produit s'éteint et revient ensuite aux paramètres de son premier allumage. Tous les réglages seront effacés.

PREMIÈRE UTILISATION

1. SÉLECTIONNER LA LANGUE

Vous devez régler la langue et l'heure lorsque vous allumez l'appareil pour la première fois : L'afficheur indiquera " English ".

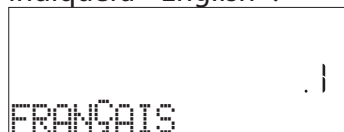

Appuyez sur + ou sur - pour naviguer dans la liste des langues disponibles et sélectionnez celle que vous souhaitez. Appuyez sur ✓ pour confirmer la sélection.

Veillez noter : La langue peut ensuite être changée en sélectionnant « LANGUE » dans le menu « RÉGLAGES », disponible en appuyant sur .

2. RÉGLER LA CONSOMMATION ÉNERGÉTIQUE

Le four est programmé pour consommer un niveau d'énergie électrique compatible avec un réseau domestique supérieur à 3 kW (16) : Si votre résidence utilise un niveau d'énergie plus faible, vous devrez diminuer la valeur (13).

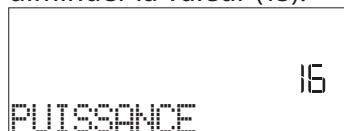

Appuyez sur + ou - pour sélectionner 16 « High » ou 13 « Low » et appuyez sur ✓ pour confirmer.

3. RÉGLER L'HEURE

Après avoir sélectionné la langue, vous devez régler l'heure : Les deux chiffres indiquant l'heure clignotent à l'écran.



Appuyez sur + ou - pour régler l'heure correcte et appuyez sur ✓ : Les deux chiffres indiquant les minutes clignotent à l'écran. Appuyez sur + ou - pour régler les minutes et appuyez sur ✓ pour confirmer.

Veillez noter : Vous pourriez avoir à régler l'heure à la suite d'une panne de courant prolongée. Sélectionnez "HORLOGE" dans le menu "RÉGLAGES", disponible en appuyant sur .

4. CHAUFFER LE FOUR



Un nouveau four peut dégager des odeurs provenant de la fabrication : ceci est parfaitement normal. Avant de cuire des aliments, nous vous conseillons de chauffer le four à vide pour éliminer les odeurs. Enlevez le carton de protection ou le film transparent du four et enlevez les accessoires de l'intérieur. Chauffer le four à 200 °C pour environ une heure, de préférence utilisant une fonction avec circulation d'air (p. ex. « Chaleur pulsée » ou « Convection forcée »).

Veillez noter : Il est conseillé d'aérer la pièce après avoir utilisé l'appareil pour la première fois.

UTILISATION QUOTIDIENNE

1. SÉLECTIONNER UNE FONCTION

Appuyez sur  pour allumer le four : l'écran affichera la dernière fonction principale utilisée ou le menu principal.



Les fonctions peuvent être sélectionnées en appuyant sur l'icône pour une des principales fonctions ou en faisant défiler un menu : Pour sélectionner un élément dans un menu (l'écran affichera le premier élément disponible), appuyez sur  ou  pour sélectionner l'élément souhaité, puis appuyez sur  pour confirmer.

2. RÉGLER UNE FONCTION

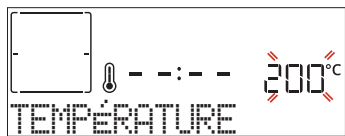

Après avoir sélectionné la fonction désirée, vous pouvez changer les réglages. L'écran affiche en séquence les réglages qui peuvent être changés. En appuyant sur , vous pouvez de nouveau changer les réglages précédents

NIVEAU DE TEMPÉRATURE / GRILL









Lorsque la valeur clignote sur l'écran, appuyez sur  ou  pour la changer, puis appuyez sur  pour confirmer et poursuivre avec les réglages qui suivent (si possible).

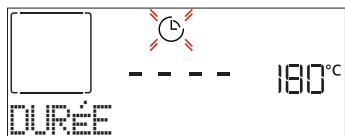



De la même façon, il est possible de régler le niveau du gril : Il existe trois niveaux de puissance prédéfinis pour le gril : 3 (élevé), 2 (moyen), 1 (faible).

Veuillez noter : Une fois que la fonction a été activée, le niveau de la température/du gril peut être modifié en utilisant  ou .

DURÉE





Lorsque l'icône  clignote à l'écran, appuyez sur  ou  pour régler le temps de cuisson dont vous avez besoin, puis appuyez sur  pour confirmer. Vous ne devez pas régler le temps de cuisson si vous voulez gérer la cuisson manuellement (sans minuterie) : Appuyez sur  ou  pour confirmer et lancer la fonction. En sélectionnant ce mode, vous ne pouvez pas programmer un départ différé.





Veuillez noter : Vous pouvez ajuster le temps de cuisson en cours de cuisson en appuyant sur  : appuyez sur  ou  pour le modifier et ensuite appuyez sur  pour confirmer.

DÉPART DIFFÉRÉ

Pour plusieurs fonctions, une fois que vous avez réglé le temps de cuisson, vous pouvez retarder le démarrage de la fonction en programmant l'heure de fin de cuisson. L'écran indique la fin de la cuisson lorsque le voyant  clignote.



Appuyez sur  ou  pour régler l'heure de fin de cuisson souhaitée, puis appuyez sur  pour confirmer et activer la fonction. Placez les aliments dans le four et fermez la porte : La fonction démarre automatique après une période de temps déterminée pour que la cuisson se termine au moment désiré.

Veuillez noter : La programmation d'un délai pour le début de la cuisson désactive la phase de préchauffage : Le four va atteindre la température désirée graduellement, ce qui signifie que les temps de cuisson vont être légèrement plus longs que ceux indiqués dans le tableau de cuisson. Pendant le temps d'attente, vous pouvez appuyer sur  ou  pour modifier l'heure de fin programmée ou appuyer sur  pour modifier d'autres paramètres. En appuyant sur , afin de visualiser l'information, il est possible de passer de l'heure de fin à la durée et inversement.



6TH SENSE

Ces fonctions sélectionnent automatiquement le meilleur mode de cuisson, la température et la durée de cuisson de tous les plats disponibles.

Lorsque cela est requis, indiquez simplement la caractéristique de l'aliment pour obtenir un résultat optimal.







POIDS / HAUTEUR (PLAQUES RONDES)

Pour régler correctement la fonction, suivez les indications sur l'écran, lorsque vous y êtes invité, et appuyez sur  ou  pour régler la valeur souhaitée, puis appuyez sur  pour confirmer.

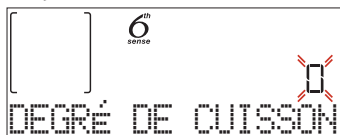
DEGRÉ DE CUISSON / BRUNISSAGE

Dans certaines fonctions 6th Sense, il est possible d'ajuster le niveau de cuisson.





Lorsque cela est demandé, appuyez sur  ou  pour sélectionner le niveau souhaité entre saignant (-1) et bien cuit (+1). Appuyez sur  ou  pour confirmer et lancer la fonction.

De la même façon, lorsque cela est autorisé, dans certaines fonctions 6th Sense, il est possible d'ajuster le niveau de brunissage entre bas (-1) et élevé (+1).

3. DÉMARRER LA FONCTION

À tout moment, si les valeurs par défaut sont celles souhaitées ou une fois que vous appliqué les réglages que vous demandez, appuyez sur  pour activer la fonction.

Pendant la phase de « Départ différé », en appuyant sur  le four vous demandera si vous voulez sauter cette phase, en démarrant immédiatement la fonction.



Remarque : Une fois qu'une fonction a été sélectionnée, l'écran recommandera le niveau le plus adapté pour chacune d'elles. À tout moment, vous pouvez arrêter la fonction qui a été activée en appuyant sur .

Si le four est chaud et que la fonction nécessite une température maximale spécifique, un message apparaîtra sur l'écran. Vous pouvez sélectionner une autre fonction ou attendre un refroidissement complet.

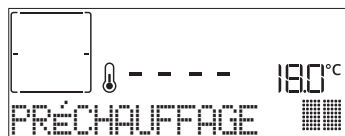

4. PRÉCHAUFFAGE

Certaines fonctions ont une phase de préchauffage : Une fois la fonction lancée, l'écran confirme que la phase de préchauffage est aussi activée.



Une fois que cette phase est terminée, un signal sonore retentira et l'écran indiquera que le four a atteint la température réglée, nécessitant d'« AJOUTER ALIMENTS ». À ce moment, ouvrez la porte, placez les aliments dans le four, refermez la porte et commencez la cuisson en appuyant sur  ou .

Veuillez noter : Placer les aliments dans le four avant la fin du préchauffage peut affecter la qualité de la cuisson. La phase de préchauffage sera interrompue si vous ouvrez la porte durant le processus.

Le temps de cuisson ne comprend pas la phase de préchauffage. Vous pouvez toujours changer la température désirée en utilisant le bouton  ou .

5. RETOURNEMENT OU VÉRIFICATION DES ALIMENTS



Dans certaines fonctions 6th Sense, il est nécessaire de retourner les aliments pendant la cuisson.



Un signal sonore retentira et l'écran affichera l'action à effectuer. Ouvrez la porte, effectuez l'action demandée par l'écran et fermez la porte, puis appuyez sur  pour poursuivre la cuisson.

De la même façon, à 10% du temps avant la fin de la cuisson, le four vous demande de vérifier les aliments.





Un signal sonore retentira et l'écran affichera l'action à effectuer. Vérifiez les aliments, fermez la porte et appuyez sur  ou  pour poursuivre la cuisson.

Veuillez noter : Appuyez sur  pour sauter ces actions. Autrement, si aucune action n'est entreprise après un certain temps, le four poursuivra la cuisson.

6. FIN DE CUISSON

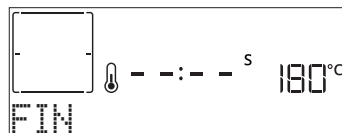
Un signal sonore et l'écran indiquent la fin de la cuisson.





Appuyez sur  pour poursuivre la cuisson en mode manuel (sans minuterie) ou appuyez sur  pour prolonger le temps de cuisson en réglant une nouvelle durée. Dans les deux cas, les paramètres de cuisson seront conservés.

BRUNISSAGE

Certaines fonctions du four vous permettent de dorer la surface des aliments en allumant le gril une fois la cuisson terminée.









Lorsque l'écran affiche le message pertinent, au besoin, appuyez sur  pour démarrer un cycle de brunissage de cinq minutes. Vous pouvez arrêter la fonction à tout moment en appuyant sur  pour éteindre le four.

. FAVORIS

Une fois la cuisson terminée, l'écran vous demandera d'enregistrer la fonction avec un numéro entre 1 et 10 dans votre liste de fonctions préférées.







Si vous souhaitez enregistrer une fonction et mémoriser les paramètres actuels pour une utilisation ultérieure, appuyez sur  autrement, pour ignorer la demande, appuyez sur .

Après avoir appuyé sur , appuyez sur  ou  pour sélectionner la position du numéro, puis appuyez sur  pour confirmer.

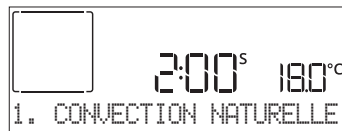
Veuillez noter : Si la mémoire est pleine ou si le numéro choisi a déjà été pris, le four vous demandera de confirmer l'écrasement de la fonction précédente.

Pour accéder aux fonctions que vous avez sauvegardées, appuyez sur  : L'écran indiquera votre liste de fonctions préférées.



Appuyez sur  ou  pour sélectionner la fonction, confirmez en appuyant sur , puis appuyez sur  pour activer.

. NETTOYAGE

• PYRO

Ne touchez pas le four pendant le cycle de nettoyage Pyro.

Éloignez les enfants et les animaux du four pendant et après (le temps que la pièce soit bien aérée) le cycle de nettoyage Pyro.

Retirez tous les accessoires du four - incluant les supports de grille - avant d'activer la fonction. Si le four est installé sous une table de cuisson, assurez-vous que les brûleurs ou les plaques électriques sont éteints pendant le cycle d'auto-nettoyage. Pour de meilleurs résultats, éliminez les résidus les plus tenaces à l'aide d'une éponge humide avant d'utiliser la fonction Pyro. Nous vous conseillons d'utiliser la fonction Nettoyage Pyro seulement si le four est très sale ou s'il dégage de mauvaises odeurs lors de la cuisson.

Appuyez sur  pour afficher « Pyro » sur l'écran.

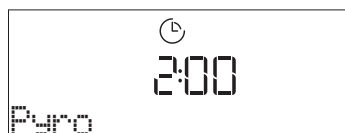

Appuyez sur $+$ ou $-$ pour sélectionner le cycle désiré, puis appuyez sur \checkmark pour confirmer. Une fois qu'un cycle a été sélectionné, si vous le souhaitez, appuyez sur $+$ ou $-$ pour régler l'heure de fin (départ différé), puis appuyez sur \checkmark pour confirmer.



Nettoyez la porte et enlevez tous les accessoires comme demandé, puis fermez la porte et appuyez sur  : le four commence un cycle d'auto-nettoyage et la porte se verrouille automatiquement : un message d'avertissement et le compte à rebours apparaissent à l'écran, indiquant le progrès du cycle.

Une fois le cycle terminé, la porte reste verrouillée jusqu'à ce que la température à l'intérieur du four atteigne un niveau sécuritaire.

• SMART CLEAN

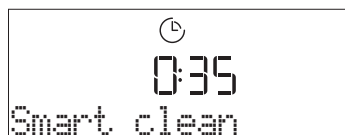
Appuyez sur  pour afficher « Smart Clean » sur l'écran.



Appuyez sur  pour activer la fonction : l'écran vous invitera à faire toutes les actions nécessaires pour obtenir les meilleurs résultats de nettoyage : Suivez les indications, puis appuyez sur \checkmark une fois que c'est fait. Une fois que vous avez effectué toutes les étapes, si nécessaire, appuyez sur  pour activer le cycle de nettoyage.

Veuillez noter : Nous vous conseillons de ne pas ouvrir la porte du four durant le cycle de nettoyage pour éviter de perdre les vapeurs d'eau, le résultat de nettoyage final pourrait être négativement affecté.

Un message clignotera à l'écran pour indiquer la fin du cycle. Laissez le four refroidir, essuyez et asséchez ensuite les surfaces intérieures avec un linge ou une éponge.

. MINUTEUR

Pour activer cette fonction, appuyez sur l'icône . Appuyez sur $+$ ou $-$ pour régler le temps désiré et appuyez ensuite sur \checkmark pour lancer le minuteur.





Un signal sonore retentit et l'écran s'allumera une fois que la minuterie a terminé le compte à rebours.

Veuillez noter : Le minuteur n'active aucun de cycles de cuisson.

Le minuteur peut également être activé lorsqu'une fonction est en cours.

La minuterie va continuer le compte à rebours sans interférer avec la fonction en question.

Pendant cette phase, il n'est pas possible de voir la minuterie (seule l'icône  sera affichée), qui continuera le compte à rebours en arrière-plan. Pour modifier le minuteur, vous pouvez appuyer sur l'icône  et régler l'heure à l'aide des touches $+$ ou $-$ pour régler l'heure.

Pour annuler le minuteur, appuyez sur l'icône , puis sélectionnez $-$ jusqu'à ce que l'heure affichée soit "--:--". Appuyez sur \checkmark pour confirmer.

. VERROUILLAGE

Pour verrouiller le clavier, appuyez sur  et maintenez-la enfoncée pendant au moins cinq secondes. Répétez pour déverrouiller le clavier.

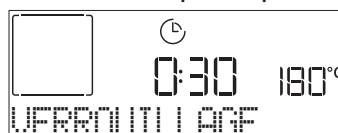

Remarque : Il est également possible d'activer cette fonction pendant la cuisson. Pour des raisons de sécurité, la fonction peut être éteinte en tout temps en appuyant sur .

REMARQUES

- Ne recouvrez pas l'intérieur du four de papier aluminium.
- Ne déplacez jamais les plats et moules de cuisson en les faisant glisser sur le fond du four sous peine de rayer le revêtement en émail.
- Ne placez pas de poids lourds sur la porte et ne vous y accrochez pas.
- En raison de la température plus élevée du cycle Pizza, le bruit du ventilateur de refroidissement devrait être légèrement plus élevé.

CONSEILS UTILES

COMMENT LIRE LE TABLEAU DE CUISSON

Le tableau indique la meilleure fonction, les accessoires, et le niveau à utiliser pour la cuisson des différents types d'aliments. Les temps de cuisson commencent au moment de l'introduction du plat dans le four et ne tiennent pas compte du préchauffage (s'il est nécessaire). Les températures et temps de cuisson sont approximatifs et dépendent de la quantité d'aliments et du type d'accessoire. Pour commencer, utilisez les valeurs conseillées les plus basses, et si les aliments ne sont pas assez cuits, augmentez-les. Utilisez les accessoires fournis, et de préférence des moules à gâteau en métal foncés et des plats de cuisson. Vous pouvez aussi utiliser des plaques et accessoires en pyrex ou en céramique ; cependant, les temps de cuisson seront sensiblement plus longs.

CUIRE DES ALIMENTS DIFFÉRENTS EN MÊME TEMPS

La fonction « Chaleur pulsée » permet de cuire simultanément plusieurs aliments nécessitant la même température de cuisson (par exemple : poisson et légumes), sur différentes grilles. Enlevez les aliments qui demandent moins de cuisson et laissez dans le four les aliments qui ont besoin de plus de cuisson.

VIANDE

Utilisez tout type de plat à four ou plat en pyrex adapté à la taille du morceau de viande à cuire. Pour les rôtis, il est conseillé d'ajouter du bouillon au fond du plat et d'arroser la viande pendant la cuisson pour la rendre plus savoureuse. Veuillez noter que de la vapeur est produite durant cette opération. Lorsque le rôti est cuit, laissez-le reposer 10-15 minutes au four, ou enveloppez-le de papier aluminium.

Si vous désirez faire griller de la viande, choisissez des morceaux de la même épaisseur pour obtenir une cuisson uniforme. Les morceaux de viande très épais demandent un temps de cuisson plus long.

Pour éviter que la viande ne brûle à l'extérieur, abaissez la grille pour éloigner les aliments du gril. Retournez la viande aux deux tiers de la cuisson. Au moment d'ouvrir la porte, faites attention à la vapeur chaude qui s'échappe.

Nous vous conseillons de placer une lèchefrite avec un demi-litre d'eau directement en dessous de la grille sur laquelle la viande est placée pour recueillir le jus de cuisson. Ajoutez de l'eau si nécessaire.

DESSERTS

Cuisez les pâtisseries sur une seule grille avec la fonction convection naturelle.

Utilisez des moules à gâteau en métal foncé et toujours les placer sur la grille métallique disponible. Pour cuire sur plusieurs grilles, sélectionnez la fonction Chaleur pulsée et décalez la position des moules à gâteaux sur les grilles, afin de favoriser une circulation optimale de l'air chaud.

Pour contrôler si un gâteau est cuit, introduisez un cure-dent en bois au centre du gâteau. Si le cure-dent en ressort sec, cela signifie que le gâteau est cuit.

Si vous utilisez des moules antiadhésifs, ne beurrez pas les bords; le gâteau pourrait ne pas lever de manière homogène sur les bords.

Si le gâteau « retombe » durant la cuisson, sélectionnez une température inférieure la fois suivante. Vous pouvez également réduire la quantité de liquide ou mélanger la pâte plus délicatement.









































Pour les desserts avec une garniture moelleuse (comme les gâteaux au fromage ou les tartes aux fruits) utilisez la fonction « Convection forcée ».

Si le fond du gâteau est trop humide, abaissez la grille et saupoudrez le fond avec de la chapelure ou des biscuits émiettés avant d'ajouter la garniture.

LEVAGE DE LA PÂTE

Il est conseillé de couvrir la pâte avec un linge humide avant de la mettre au four. Avec cette fonction, le temps de levage de la pâte diminue d'environ un tiers par rapport aux temps de levage à température ambiante (20-25°C). Le temps de levage pour la pizza est d'environ une heure pour une pâte de 1 kg.

TABLEAU DE CUISSON

CATÉGORIES D'ALIMENTS		QUANTITÉ	DEGRÉ DE CUISSON	NIVEAU DE BRUNISSAGE	RETOURNEMENT (DU TEMPS DE CUISSON)	NIVEAU ET ACCESSOIRES	
LASAGNES	Lasagnes	0,5 - 3 kg	-	0	-		
VIANDE	Bœuf	Rôti	0,6 - 2 kg	0	-		
		Burger	1,5 - 3 cm	0	-	3/5 	
	Porc	Rôti	0,6 - 2,5 kg	-	0	-	
		Saucisses et Würstel	1,5 - 4 cm	-	-	2/3	 
	Poulet	Rôti	0,6 - 3 kg	-	0	-	
	Volaille	Filet & poitrine	1 - 5 cm	-	-	2/3	 
Kebab		une grille	-	-	1/2	 	
POISSON	Filets	0,5 - 3 (cm)	-	-	-	 	
	Filets [congelés]	0,5 - 3 (cm)	-	-	-	 	
LÉGUMES	Légumes rôtis	Pommes de terre rôties	0,5 - 1,5 kg	-	0	-	
		Légumes farcis	0,1 - 0,5 kg chacun	-	-	-	
		Légumes rôtis	0,5 - 1,5 kg	-	0	-	
	Légumes gratinés	Gratin de pommes de terre	un lèche-frite	-	-	-	
		Gratin de tomates	un lèche-frite	-	-	-	
		Gratin de poivrons	un lèche-frite	-	-	-	
		Gratin de brocolis	un lèche-frite	-	-	-	
		Gratin de chou-fleur	un lèche-frite	-	-	-	
		Légumes en Gratin	un lèche-frite	-	-	-	
BOULANGERIE SALÉE	Gâteau salé		0,8 - 1,2 kg	-	0	-	
	Pain	Petits pains	60 - 150 g chacun	-	-	-	
		Pain de mie	0,4 - 0,6 kg chacun	-	-	-	
		Gros pain	0,7 - 2,0 kg	-	-	-	
		Baguettes	200 - 300 g chacun	-	-	-	
	Pizza	Pizza ronde	Ronde	-	-	-	
		Pizza épaisse	Lèche-frite	-	-	-	
		Pizza [surgelée]	1 couche*	-	-	-	
			2 couches*	-	-	-	 
			3 couches*	-	-	-	  
4 couches*	-		-	-	   		

* quantité suggérée





ACCESSOIRES				
	Grille métallique	Plaque de four / Plaque à gâteaux / Plaque à pizza ronde sur plateau métallique	Lèche-frite / plaque de cuisson	Lèche-frite contenant 500 ml d'eau

TABLEAU DE CUISSON

	CATÉGORIES D'ALIMENTS	QUANTITÉ	DEGRÉ DE CUISSON	NIVEAU DE BRUNISSAGE	RETOURNEMENT (DU TEMPS DE CUISSON)	NIVEAU ET ACCESSOIRES
PÂTISSERIE	Génoise	0,5 - 1,2 kg	-	-	-	2
	Biscuits	0,2 - 0,6 kg	-	-	-	3
	Pâte à choux	un plateau *	-	-	-	3
	Tarte	0,4 - 1,6 kg	-	-	-	3
	Strudel	0,4 - 1,6 kg	-	-	-	3
	Tarte aux fruits	0,5 - 2 kg	-	-	-	2

* quantité suggérée

ACCESSOIRES					
	Grille métallique	Plaque de four / Plaque à gâteaux / Plaque à pizza ronde sur plateau métallique	Lèche-frite / plaque de cuisson	Lèche-frite contenant 500 ml d'eau	



TABLE DE CUISSON FRITURE À AIR

	RECETTE	FONCTION	QUANTITÉ SUGGÉRÉE	PRÉCHAUFFAGE	TEMPÉRATURE (°C)	DURÉE (MIN.)	GRILLE ET ACCESSOIRES
ALIMENTS CONGELÉS	Frites surgelées		650 - 850 g	Oui	200	25 - 30	
	Nuggets de poulet surgelés		500 g	Oui	200	15 - 20	
	Bâtonnets de poisson		500 g	Oui	220	15 - 20	
	Onion Rings		500 g	Oui	200	15 - 20	
LÉGUMES	Courgettes fraîches panées		400 g	Oui	200	15 - 20	
	Frites maison		300 - 800 g	Oui	200	20 - 40	
	Légumes mélangés		300 - 800 g	Oui	200	20 - 30	
VIANDES ET POISSONS	Poitrines de poulet		1 - 4 cm	Oui	200	20 - 40	
	Ailes de poulet		200 - 1500 g	Oui	220	30 - 50	
	Escalope panée		1 - 4 cm	Oui	220	20 - 50	
	Filet de poisson		1 - 4 cm	Oui	220	15 - 25	

Pour la cuisson d'aliments frais ou faits maison, répandez une fine couche d'huile sur la surface de l'aliment. Afin de garantir des résultats de cuisson uniformes, mélangez les aliments à la moitié du temps de cuisson recommandé.

FONCTIONS			
	Friture à air		
ACCESSOIRES			
	Accessoire Friture à air	Plaque de cuisson ou moule à gâteau sur la grille métallique	Lèche-frite / plaque de cuisson, ou Plat à four sur grille

TABLEAU DE CUISSON

RECETTE	FONCTION	PRÉCHAUFFAGE	TEMPÉRATURE (°C)	DURÉE (MIN.)	GRILLE ET ACCESSOIRES
Gâteaux à pâte levée / Génoise		Oui	170	30 - 50	
		Oui	160	30 - 50	
		Oui	160	30 - 50	
Gâteaux fourrés (gâteau au fromage, strudel, tarte aux pommes)		Oui	160 - 200	30 - 85	
		Oui	160 - 200	30 - 90	
Biscuits		Oui	150	20 - 40	
		Oui	140	30 - 50	
		Oui	140	30 - 50	
		Oui	135	40 - 60	
Petits gâteaux / Muffins		Oui	170	20 - 40	
		Oui	150	30 - 50	
		Oui	150	30 - 50	
		Oui	150	40 - 60	
Chouquettes		Oui	180 - 200	30 - 40	
		Oui	180 - 190	35 - 45	
		Oui	180 - 190	35 - 45 *	
Meringues		Oui	90	110 - 150	
		Oui	90	130 - 150	
		Oui	90	140 - 160 *	
Pizza / Pain / fougasse		Oui	190 - 250	15 - 50	
		Oui	190 - 230	20 - 50	
Pizza (Mince, épaisse, focaccia)		Oui	310	7 - 12	
		Oui	220 - 240	25 - 50 *	
Pizza surgelée		Oui	250	10 - 15	
		Oui	250	10 - 20	
		Oui	220 - 240	15 - 30	
Tourtes (Tourtes aux légumes, quiches)		Oui	180 - 190	45 - 55	
		Oui	180 - 190	45 - 60	
		Oui	180 - 190	45 - 70 *	

FONCTIONS								ECO	
	Convection naturelle	Chaleur pulsée	Chaleur tournante	Grill	Turbo grill	Maxi Cooking	Cook 4	Prog. Éco	Pizza
ACCESSOIRES									
	Grille métallique	Plaque de cuisson ou moule à gâteau sur la grille métallique	Lèchefrite / plaque de cuisson ou plat de cuisson sur la grille métallique	Lèchefrite / plaque de cuisson	Lèchefrite contenant 500 ml d'eau				

RECETTE	FONCTION	PRÉCHAUFFAGE	TEMPÉRATURE (°C)	DURÉE (MIN.)	GRILLE ET ACCESSOIRES
Vol-au-vent / Feuilletés		Oui	190 - 200	20 - 30	
		Oui	180 - 190	20 - 40	
		Oui	180 - 190	20 - 40 *	
Lasagnes / Flans / Pâtes au four / Cannelloni		Oui	190 - 200	45 - 65	
Agneau / Veau / Bœuf / Porc 1 kg		Oui	190 - 200	80 - 110	
Rôti de porc avec grattons 2 kg		-	170	110 - 150	
Poulet / Lapin / Canard 1 kg		Oui	200 - 230	50 - 100	
Dinde /Oie 3 kg		Oui	190 - 200	80 - 130	
Poisson au four/en papillote (filet, entier)		Oui	180 - 200	40 - 60	
Légumes farcis (tomates, courgettes, aubergines)		Oui	180 - 200	50 - 60	
Rôtie		-	3 (Élevée)	3 - 6	
Filets de poisson / Steaks		-	2 (Moy)	20 - 30 **	
Saucisses / kebab / côtes levées / hamburgers		-	2 - 3 (Moy - Haute)	15 - 30 **	
Poulet rôti 1-1,3 kg		-	2 (Moy)	55 - 70 ***	
Gigot d'agneau / Jarrets		-	2 (Moy)	60 - 90 ***	
Pommes de terre rôties		-	2 (Moy)	35 - 55 ***	
Légumes gratinés		-	3 (Élevée)	10 - 25	
Biscuits		Oui	135	50 - 70	
Tartes		Oui	170	50 - 70	
Pizza ronde		Oui	210	40 - 60	
Repas complet : Tarte aux fruits (niveau 5) / lasagnes (niveau 3) / viande (niveau 1)		Oui	190	40 - 120 *	
Repas complet : Tarte aux fruits (niveau 5) / légumes rôtis (niveau 4) / lasagnes (niveau 2)/ découpes de viandes (niveau 1)		Oui	190	40 - 120 *	
Lasagnes & Viandes		Oui	200	50 - 100 *	
Viandes & pommes de terre		Oui	200	45 - 100 *	
Poisson & légumes		Oui	180	30 - 50 *	
Rôtis farcis	ECO	-	200	80 - 120 *	
Coupes de viande (lapin, poulet, agneau)	ECO	-	200	50 - 100 *	

* Durée approximative : les plats peuvent être retirés du four en tout temps, selon vos préférences personnelles.

** Tourner les aliments à mi-cuisson.

*** Au besoin, retournez les aliments aux deux tiers de la cuisson.

FONCTIONS								ECO		
ACCESSOIRES										

COMMENT LIRE LE TABLEAU DE CUISSON

Le tableau indique la meilleure fonction, les accessoires, et le niveau à utiliser pour la cuisson des différents types d'aliments. Les temps de cuisson commencent au moment de l'introduction du plat dans le four et ne tiennent pas compte du préchauffage (s'il est nécessaire).

Les températures et temps de cuisson sont approximatifs et dépendent de la quantité d'aliments et du type d'accessoire.

Pour commencer, utilisez les valeurs conseillées les plus basses, et si les aliments ne sont pas assez cuits, augmentez-les.

Utilisez les accessoires fournis, et de préférence des moules à gâteau et des plats de cuisson en métal foncé. Vous pouvez aussi utiliser des plaques et accessoires en pyrex ou en céramique ; cependant, les temps de cuisson seront sensiblement plus longs.

NETTOYAGE ET ENTRETIEN

Assurez-vous que le four a refroidi avant d'effectuer tout entretien ou nettoyage.

N'utilisez pas de nettoyeurs vapeur.

N'utilisez pas de laine d'acier, de tampons à récurer abrasifs, ou des détergents abrasifs ou corrosifs, ils pourraient endommager les surfaces de l'appareil

Portez des gants de protection.

L'appareil doit être débranché de l'alimentation principale avant d'effectuer des travaux d'entretien.

SURFACES EXTÉRIEURES

- Nettoyez les surfaces à l'aide d'un chiffon en microfibre humide. Si elles sont très sales, ajoutez quelques gouttes de détergent à pH neutre. Essayez avec un chiffon sec.

- N'utilisez pas de détergents corrosifs ou abrasifs. Si l'un de ces produits entre en contact par inadvertance avec les surfaces de l'appareil, nettoyez-le immédiatement avec un chiffon en microfibre humide.

SURFACES INTÉRIEURES

- Après chaque utilisation, laissez le four refroidir et nettoyez-le, de préférence lorsqu'il est encore tiède, pour enlever les dépôts ou taches laissés par les résidus de nourriture. Pour enlever la condensation qui se serait formée lors de la cuisson d'aliments avec une forte teneur en eau, laissez le four refroidir complètement et essuyez-le avec un chiffon ou une éponge.

- Activez la fonction « Smart Clean » pour un nettoyage optimal des surfaces internes. (Uniquement sur certains modèles).

- Nettoyez le verre de la porte avec un détergent liquide approprié.

- La porte du four peut être enlevée pour faciliter le nettoyage.

ACCESSOIRES

Immergez les accessoires dans une solution liquide de lavage après l'utilisation, en les manipulant avec des maniques s'ils sont encore chauds. Les résidus alimentaires peuvent être enlevés en utilisant une brosse ou une éponge.

Ne pas nettoyer la sonde alimentaire et la sonde à viande (le cas échéant) au lave-vaisselle.

L'accessoire Air Fry (le cas échéant) peut être nettoyé au lave-vaisselle.

ENLEVER ET RÉINSTALLER LA PORTE

1. Pour enlever la porte, ouvrez-la complètement et abaissez les loquets jusqu'à qu'ils soient déverrouillés.

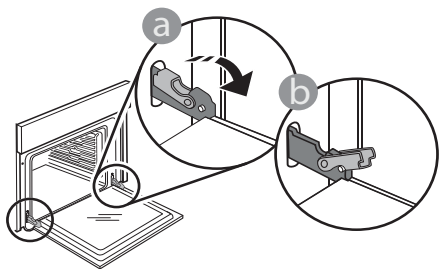

2. Fermez le plus possible la porte. Tenez la porte fermement avec les deux mains, ne la tenez pas par la poignée. Enlevez simplement la porte en continuant de la fermer tout en la tirant vers le haut en même temps jusqu'à ce qu'elle soit libérée de son logement. Placez la porte sur un côté, en l'appuyant sur une surface douce.

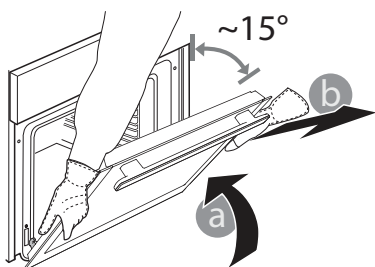

3. Réinstallez la porte en la plaçant devant le four pour aligner les crochets des charnières avec leurs appuis, et insérez la partie supérieure sur son appui.

4. Abaissez la porte pour ensuite l'ouvrir complètement.

Abaissez les loquets dans leur position originale : Assurez-vous de les abaisser complètement.

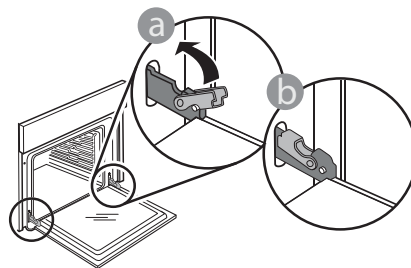

Appliquez une légère pression pour vous assurer que les loquets sont bien placés.

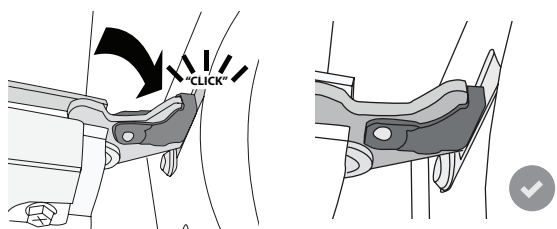

5. Essayez de fermer la porte et assurez-vous qu'elle est alignée avec le panneau de commande. Sinon, répétez les étapes précédentes : La porte pourrait s'endommager si elle ne fonctionne pas correctement.

REMPACEMENT DE L'AMPOULE

Pour le remplacement de l'ampoule, contactez le service après-vente.

DÉPANNAGE

Problème	Cause possible	Solution
Le four ne fonctionne pas.	Coupure de courant. Débranchez de l'alimentation principale.	Assurez-vous qu'il n'y a pas de panne de courant et que le four est bien branché. Éteignez puis rallumez le four pour voir si le problème persiste.
L'écran affiche la lettre « F » suivi d'un numéro.	Problème de logiciel.	Contactez le Centre d'Appel et indiquez le numéro qui suit la lettre « F ».
Une fonction de 6th Sense cuisson se termine sans afficher de décompte. La cuisson se termine avant la fin du décompte.	Quantité d'aliments différente de la gamme recommandée. Porte ouverte pendant la cuisson.	Ouvrez la porte et vérifiez la cuisson désirée des aliments. Si nécessaire, complétez la cuisson en sélectionnant une fonction traditionnelle.
Le four ne chauffe pas.	Lorsque le mode « DÉMO » est activé, toutes les commandes sont actives et les menus disponibles mais le four ne chauffe pas. Mode DÉMO apparaît sur l'écran toutes les 60 secondes.	Accédez au mode « MODE DÉMO » à partir des « RÉGLAGES » et sélectionnez « Off ».
L'ampoule s'éteint.	Le mode « ÉCO » s'active.	Accédez au mode « ÉCO » à partir des « RÉGLAGES » et sélectionnez « Off ».
La porte ne ferme pas correctement.	Les loquets de sécurité ne sont pas à leur place.	Assurez-vous que les loquets de sécurité sont bien placés, selon les directives pour l'assemblage et le démontage de la porte dans la section « Entretien ».
L'alimentation est coupée.	Niveau de puissance erroné.	Vérifiez sur votre réseau domestique a au moins une valeur de plus de 3 kW. Dans le cas contraire, diminuez la puissance à 13 Ampères. Accédez à « PUISSANCE » à partir de « RÉGLAGES » et sélectionnez « FAIBLE ».
Le cycle de cuisson avec sonde s'est terminé sans cause évidente ou l'erreur F3E3 est imprimée sur l'écran.	La sonde alimentaire n'est pas correctement connectée.	Vérifier la connexion de la sonde alimentaire.



* Disponible sur certains modèles uniquement

Vous trouverez les politiques, la documentation standard et des informations supplémentaires sur le produit :

- En utilisant le QR code sur votre produit
- En visitant notre site Internet docs.whirlpool.eu
- Vous pouvez également **contacter notre service après-vente** (voir numéro de téléphone dans le livret de garantie). Lorsque vous contactez notre Service après-vente, veuillez indiquer les codes figurant sur la plaque signalétique de l'appareil.

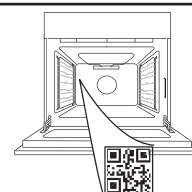

Whirlpool



400020004909