

GEBRUIKSAANWIJZING

ALVORENS DE KOOKPLAAT TE GEBRUIKEN

MILIEUTIPS

**VOORZORGSMATREGELEN EN ALGEMENE
AANBEVELINGEN**

TIPS VOOR ENERGIEBESPARING

REINIGING EN ONDERHOUD

STORINGEN OPSPOREN

KLANTENSERVICE

INSTALLATIE

ALVORENS DE KOOKPLAAT TE GEBRUIKEN

Deze instructies zijn alleen geldig voor de landen van bestemming waarvan de afkortingen worden vermeld op de achterkant van de gebruiksaanwijzingen, en op het apparaat.

- Om uw kookplaat naar volle tevredenheid te kunnen gebruiken, wordt u verzocht deze instructies zorgvuldig door te lezen en te bewaren voor raadpleging in de toekomst.

- Bewaar het verpakkingsmateriaal (plastic zakken, polystyreen, enz.) buiten het bereik van kinderen, want het vormt een mogelijke bron van gevaar.
- Controleer of de kookplaat beschadigd is tijdens het transport
- Zorg ervoor dat de installatie en de elektrische/gasaansluitingen uitgevoerd worden door een gekwalificeerd technicus, volgens de aanwijzingen van de fabrikant en in overeenstemming met de plaatselijke veiligheidsvoorschriften.

MILIEUTIPS

1. Verpakking

Het verpakkingsmateriaal is volledig recyclebaar, en draagt het recyclingsymbool , waardoor het geïdentificeerd wordt als materiaal dat naar afvalverwerkingscentra moet worden gezonden.

2. Product

De kookplaat is gemaakt van herbruikbaar materiaal. Als u het apparaat wegdoet, volg dan de plaatselijke voorschriften op het gebied van afvalverwerking op. Voordat u het apparaat afdankt moet de voedingskabel worden afgesneden, zodat het apparaat onbruikbaar wordt.

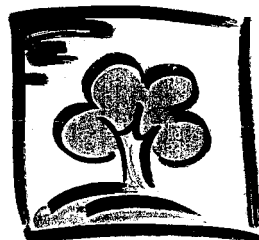

VOORZORGSMAATREGELEN EN ALGEMENE AANBEVELINGEN

- Alvorens reinigings- of onderhoudswerkzaamheden uit te voeren moet de kookplaat worden afgekoppeld van de netvoeding.
- Als een apparaat op gas wordt gebruikt, wordt in de ruimte warmte en vochtige lucht geproduceerd. Zorg ervoor dat het vertrek goed wordt geventileerd, of installeer een wasemkap met een afvoerpijp.
- Bij langdurig gebruik kan extra ventilatie nodig zijn (het openzetten van een raam of verhoging van de afzuigkracht van de wasemkap).
- Houd kinderen uit de buurt van de kookplaat wanneer deze in gebruik is en wanneer deze net is uitgeschakeld.
- Controleer na het gebruik of de knoppen in de stand  (off) staan, en sluit de hoofdkraan van de gastoevoer of de kraan van de gasfles af.
- Voorzichtig: het deksel (indien aanwezig) kan breken als het oververhit raakt. Controleer of alle branders uit zijn, voordat u het dicht doet.
- Let op: de rubber beschermstukken van de pannenroosters kunnen een gevaar opleveren voor kleine kinderen, aangezien zij hierin kunnen stikken.
Controleer na reiniging van de pannenroosters of alle rubberstukken weer correct zijn aangebracht.

Conformiteitsverklaring

- Deze kookplaat is ontworpen, gebouwd en verhandeld in overeenstemming met:
 - de veiligheidsvereisten van de "Gas-richtlijn" 90/396/EEG;
 - de veiligheidsvereisten van de "Laagspanningsrichtlijn" 73/23/EEG;
 - de beschermingsvoorschriften van de "EMC"-richtlijn 89/336/EEG;
 - de vereisten van de richtlijn 93/68/EEG.
- Deze kookplaat is geschikt voor contact met voedsel, en voldoet aan de EEG-richtlijn 89/109.
- Deze kookplaat (Klasse 3) is uitsluitend bestemd om mee te koken. Elk ander gebruik (zoals het verwarmen van een ruimte) is oneigenlijk en gevaarlijk.

TIPS VOOR ENERGIEBESPARING

- De kookplaat is uitgerust met branders en/of een elektrische kookzone met verschillende diameters. Gebruik potten en pannen met een doorsnede die gelijk is aan die van de branders en de elektrische kookzone, of iets groter.
- Gebruik alleen potten en pannen met een platte bodem.
- De potten en pannen mogen niet over het bedieningspaneel staan.

Brander	Diameter van de pot/pan
Groot (9,1 cm)	24 tot 26 cm
Middelgroot (6,4 cm)	16 tot 22 cm
Klein (4,5 cm)	8 tot 14 cm
Drievoudige krans (12 cm)	24 tot 26 cm
Vispan (23 cm x 4,5 cm)	16 tot 35 cm

- Houd zo mogelijk het deksel op de pot of pan tijdens het koken.
- Kook groenten, aardappelen enz. met een kleine hoeveelheid water, om de kooktijd te verkorten.
- Met een snelkoker is het mogelijk nog meer energie en tijd te besparen.



REINIGING EN ONDERHOUD

Reiniging van het oppervlak van de kookplaat, pannendragers en bedieningspaneel

- Alvorens de kookplaat schoon te maken moet hij worden afgekoppeld van het elektriciteitsnet en moet u wachten totdat hij is afgekoeld.
- Veeg hem af met een doek die vochtig gemaakt is in heet water en zeep of een verdund vloeibaar reinigingsmiddel.
- Gebruik geen schurende of corrosieve producten, producten op basis van chloride of staalwol.
- Gebruik geen stoomreinigingsapparaten.
- Gebruik geen brandbare producten.
- Zorg ervoor dat er geen zure of basische substanties (azijn, zout, citroensap enz.) op de kookplaat achterblijven.

Roestvrij stalen oppervlak

- Reinig dit met een specifiek in de handel verkrijgbaar product

Opmerking: als de kookplaat onafgebroken wordt gebruikt, kunnen de hoge temperaturen die door de vlammen worden veroorzaakt de kleur van het oppervlak rondom de branders veranderen.

Reinigen van de branders

1. Til de pit op en verwijder deze.
2. Haal de brander uit zijn behuizing door hem op te tillen.
3. Week de brander en de pit in heet water en een vloeibaar reinigingsmiddel. (Reinig hem niet in de vaatwasmachine).
4. Spoel en droog hem zorgvuldig af.
5. Controleer of er openingen verstopt zijn
6. Breng de brander en de pit weer op hun plaats aan.

Opmerking: teneinde schade aan het elektrische ontstekingsmechanisme te vermijden mag dit niet worden gebruikt wanneer de branders niet in hun behuizing zitten.

Reiniging van de elektrische kookzone

De elektrische kookzone moet worden schoongemaakt als hij lauwwarm is.

Veeg hem af met een doek die vochtig gemaakt is met water en zout, en polijst hen met een doek die vochtig gemaakt is in olie.



STORINGEN OPSPOREN

1. De brander ontsteekt niet:

- Staat de hoofdkraan van de gastoevoer open?
- Is de toevoer van stadsgas (methaan) onderbroken?
- Is de gasfles (vloeibaar gas) leeg?
- Zijn de openingen van de brander verstopt?
- Zijn de pit en de brander na reiniging correct teruggeplaatst? (Zie de paragraaf "Reiniging en Onderhoud".)

2. De brander wil niet blijven branden:

- Herhaal de handeling voor ontsteking, draai de knop op de stand met het symbool van de kleine vlam .

3. Het elektrische ontstekingsmechanisme werkt niet:

- Is de stroom uitgevallen?

KLANTENSERVICE

Voordat u de Klantenservice belt:

1. Controleer het bovenstaande "Storingen opsporen" om te zien of u het probleem zelf kunt oplossen.
2. Schakel de kookplaat opnieuw in, om na te gaan of hij weer goed werkt.
3. Als de storing aanhoudt, bel dan de Klantenservice.
Geef de volgende informatie:
 - type storing;
 - model kookplaat;
 - servicenummer (d.w.z. het nummer na het woord SERVICE op het typeplaatje onder de kookplaat en op het garantiebewijs);
 - uw volledige adres;
 - uw telefoonnummer en netnummer.

Wanneer er reparatie(s) nodig zijn, neem dan contact op met een **officieel klantenservicepunt**, zoals aangegeven staat in de garantie.

Verzoek, in het zeldzame geval dat een reparatie wordt uitgevoerd door een **onbevoegde vakman**, altijd om een verklaring van het uitgevoerde werk en dring aan op het gebruik van **originele reserveonderdelen**.

Het niet naleven van deze instructies kan de veiligheid en de kwaliteit van het product in gevaar brengen.

SERVICE 0000 000 00000



INSTALLATIE

Technische informatie voor de installateur

Deze kookplaat kan in een werkblad met een dikte van 20 tot 50 mm worden geplaatst. Indien er zich geen oven onder de kookplaat bevindt (een eventueel geïnstalleerde oven moet door ons zijn geproduceerd, en zijn voorzien van een koelsysteem), dient aan de onderzijde van de kookplaat op 20 mm afstand een scheidingspaneel te worden geïnstalleerd.

Opmerking: controleer voor de installatie of de plaatselijke gastoevoorzorgingen (gassoort en -druk) compatibel zijn met de instellingen van de kookplaat, zoals vermeld op het Productinformatieblad en op het typeplaatje.

- Als er een verticaal meubel wordt geplaatst, moet er een ruimte van minstens 100 mm aanwezig zijn tussen dit meubel en de rand van de kookplaat.
- Verwijder voor de installatie de plastic beschermfolie van het apparaat, als dat aanwezig is.
De buitenkant van de meubels of apparaten die aan de kookplaat grenzen moet hittebestendig zijn (hittebescherming "Y") volgens de normen.
- De installatie dient te worden verricht volgens de geldende plaatselijke voorschriften.
- In de ruimte waar de kookplaat wordt geïnstalleerd, moet er voldoende lucht zijn om een correcte verbranding van het gas te garanderen (zie het aparte Productinformatieblad).
- De natuurlijke luchtstroming moet doorgang vinden door een geschikte opening, die de volgende eigenschappen dient te hebben:
 - permanent, gemaakt in één van de buitenmuren van het vertrek, en communicerend met de buitenlucht in een gebied waarin geen bronnen van vervuiling aanwezig zijn;
 - zo gebouwd dat de openingen zowel aan de binnen- als aan de buitenzijde niet kunnen worden afgedekt, opzettelijk of onopzettelijk;
 - beschermd door een metalen rooster of gaas dat de nuttige doorsnede niet verkleint;
 - in de buurt van het vloerniveau en zo geplaatst dat zij niet van invloed is op het gebruik van rookafvoerinrichtingen.
- De afvoer van dampen dient te geschieden door middel van een geschikte kap of ventilator die aan de muur of in het raam is geïnstalleerd.

Montage

- **Bring de bij de kookplaat geleverde pakking aan (tenzij deze al is aangebracht) nadat u het oppervlak ervan hebt schoongemaakt, zoals op de afbeelding.**

Gebruik de bijgeleverde beugels (A) om de kookplaat vast te zetten.

1. Plaats de steunen in de betreffende openingen en draai ze vast met behulp van hun schroeven.
2. Maak een opening in het werkblad volgens de maten die aangegeven worden op het bijgaande Productinformatieblad.
3. Installeer de kookplaat in het werkblad.

Belangrijk: het netsnoer en de stekker moeten geschikt zijn voor de stroomopname van de kookplaat, en het snoer moet lang genoeg zijn om het naar boven weg te trekken.

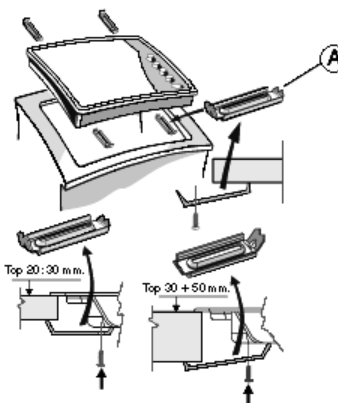
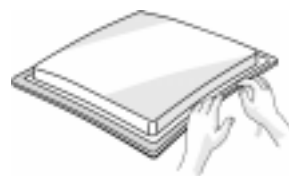

INSTALLATIE

Elektrische aansluiting

- De elektrische aansluiting dient te worden gerealiseerd volgens de plaatselijke voorschriften.
- De gegevens over de spanning en de stroomopname staan op de typeplaat vermeld.
- Aarding van dit apparaat is volgens de wet verplicht.
- De fabrikant kan niet aansprakelijk worden gesteld voor letsel aan mensen of dieren, of voor materiële schade die ontstaat doordat niet aan deze eisen is voldaan.
- Wanneer de kookplaat geïnstalleerd is, dient een eenpolige contactschakelaar te worden aangebracht met een opening tussen de contacten van minstens 3 mm.
- Indien vervanging van het netsnoer noodzakelijk is, mag deze uitsluitend worden vervangen door een netsnoer dat dezelfde eigenschappen heeft als degene die door de fabrikant is geleverd (type H05V2V2-F - T90°C of type H05RR-F). Deze ingreep moet worden uitgevoerd door de Klantenservice of door een gekwalificeerd elektricien.

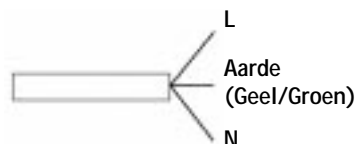

Aansluiting op de gastoevoer

Het gastoevoersysteem moet voldoen aan de plaatselijke voorschriften.

U kunt de specifieke plaatselijke voorschriften voor bepaalde landen terugvinden in het bijgeleverde Blad met Nationale Veiligheidsvoorschriften.

Als er geen informatie over uw land wordt gegeven, doe dan navraag bij de installateur.

De aansluiting van de kookplaat op de gasleiding of de gasfles moet uitgevoerd worden met behulp van een stijve koperen of stalen leiding met fittings die voldoen aan de plaatselijke voorschriften, of door middel van een roestvrij stalen slang met glad oppervlak, die aan de plaatselijke voorschriften voldoet. Breng pakking (B) aan in de elleboogverbinding.

De lengte van de slang is maximaal 2 m.

ALLEEN VOOR BELGIË: De elleboogverbinding (A) op het apparaat dient te worden vervangen door de bijgeleverde verbinding.

Belangrijk: als er een slang van roestvrij staal wordt gebruikt, moet deze zo worden geplaatst dat hij geen bewegende delen van de meubels kan raken. Hij moet door een gebied lopen waar er geen verstoppingen aanwezig zijn en waar hij over zijn hele lengte kan worden geïnspecteerd.

Na aansluiting op de gastoevoer, dient met zeepsop te worden gecontroleerd op lekkages.

Let op: Als de branderknoppen moeilijk draaien, neem dan contact op met de Klantenservice voor vervanging van de branderkraan.

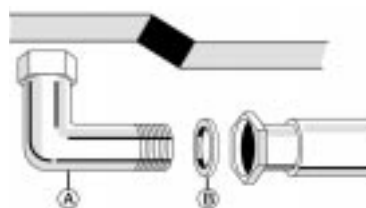

INSTALLATIE

AANPASSING AAN VERSCHILLENDE GASSOORTEN

Als er een ander type gas wordt gebruikt dan dat op het typeplaatje en de oranje sticker op de kookplaat vermeld wordt, dan moet de kookplaat aan het nieuwe type gas worden aangepast. Verwijder de oranje sticker en plak deze op het instructieboekje dat u bij het apparaat moet bewaren.

Gebruik drukregelaars die geschikt zijn voor de gasdruk die op het aparte Productinformatieblad wordt vermeld.

1. De gasmondstukken moeten worden vervangen door de Klantenservice of door een gekwalificeerd monteur. Mondstukken die niet bij het apparaat worden geleverd, moeten worden besteld via de Klantenservice.
2. Sluit de kookplaat aan op de gaskraan door middel van een pijp die geschikt is voor het gebruikte type gas, in overeenstemming met de plaatselijk geldende voorschriften.
3. Stel de laagste stand van de kranen bij.

Opmerking: als er vloeibaar gas (G30/G31) wordt gebruikt, moeten de schroeven voor de laagste stand zo ver mogelijk worden aangehaald.

Vervangen van de sproeiers

(zie de tabel in het bijgaande Productinformatieblad)

1. Roosters verwijderen (A).
2. Branders weghalen (B).
3. Schroef de sproeier die vervangen moet worden los met een dopsleutel van de juiste maat (C).
4. Vervang hem door een sproeier die geschikt is voor het nieuwe type gas.
5. Monteer de sproeier weer op (D).
6. Voor modellen met een brander met drievoudige kraan, dient u te werk te gaan zoals op de afbeelding.

- Verwijder de twee schroeven (F) en daarna de pit (G), en vervang vervolgens beide sproeiers (D) zoals eerder beschreven is.

Breng de pit (G) weer aan, en ga na of de pakking goed op zijn plaats zit voordat u probeert de kookplaat te gebruiken.

Denk er voor de installatie van de kookplaat aan dat de sticker waarop de gasafstelling vermeld staat, en die bij de sproeiers geleverd wordt, zodanig moet worden aangebracht dat hij de bestaande informatie omtrent de gasafstelling bedekt

Instelling van de laagste stand van de kranen

1. Om er zeker van te zijn dat de laagste stand goed is afgesteld, moet de knop (E) worden verwijderd, waarna u als volgt te werk gaat:

- aanhalen (-) voor een lagere vlamhoogte;
- losdraaien (+) voor een hogere vlamhoogte;

De afstelling moet worden verricht terwijl de kraan in de laagste stand staat (kleine vlam) .

Na de instelling moet worden afgedicht met afdichtingswas of soortgelijk materiaal.

2. De primaire lucht van de branders hoeft niet te worden bijgesteld.
3. Na de afstelling van de laagste gasstand kunt u de branders aansteken en de knoppen van de hoogste stand  naar de laagste stand  draaien om de stabiliteit van de vlam na te gaan.

