

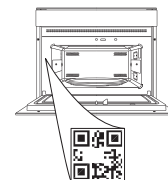

THANK YOU FOR BUYING A WHIRLPOOL PRODUCT
In order to receive a more complete assistance, please register your product on www.register10.eu

PLEASE SCAN THE QR CODE ON YOUR APPLIANCE IN ORDER TO REACH MORE INFORMATION



Before using the appliance carefully read the Safety Instruction.

PRODUCT DESCRIPTION

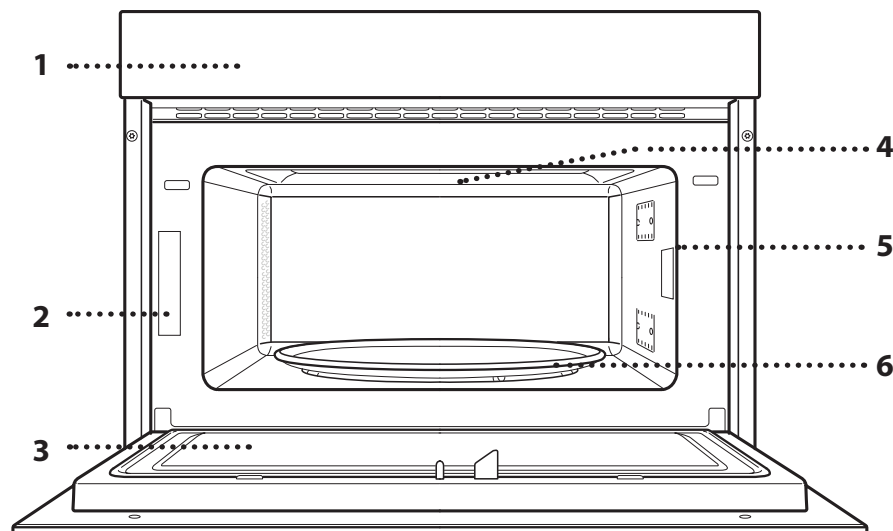

1. Control panel
2. Identification plate (do not remove)
3. Door
4. Upper heating element/grill
5. Light
6. Turntable

CONTROL PANEL DESCRIPTION

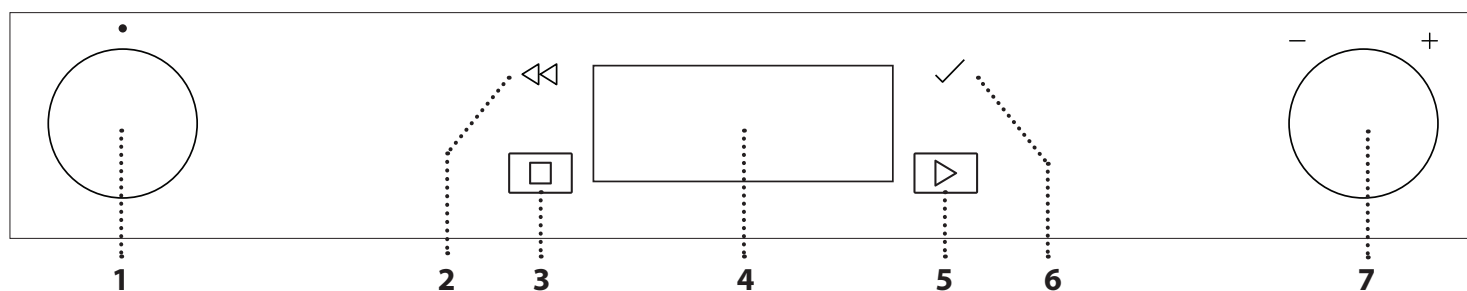

1. SELECTION KNOB

For switching the oven on by selecting a function. Turn to the "0" position to switch the oven off.

2. BACK

For returning to the previous screen. During cooking, allows settings to be changed.

3. STOP

For stopping the function that is currently active at any time

4. DISPLAY

5. START

For immediately starting a function.

6. CONFIRM

For confirming a selected function or a set value.

7. ADJUSTMENT KNOB

For scrolling through the menus and applying or changing settings.

Please note: The knobs are retractable. Press the knobs in the middle and they pop up.

ACCESSORIES

TURNTABLE

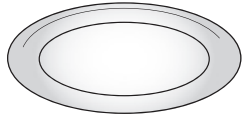

Placed on its support, the glass turntable can be used with all cooking methods.

The turntable must always be used as a base for other containers or accessories.

TURNTABLE SUPPORT

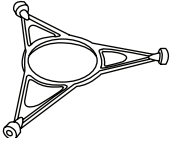

Only use the support for the glass turntable.

Do not rest other accessories on the support.

CRISP PLATE

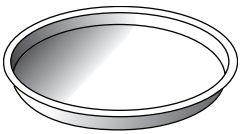

Only for use with the designated functions.

The Crisp plate must always be placed in the centre of the glass turntable and can be pre-heated

when empty, using the special function for this purpose only. Place the food directly on the Crisp plate.

HANDLE FOR CRISP PLATE

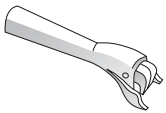

Useful for removing the hot Crisp plate from the oven.

WIRE RACK

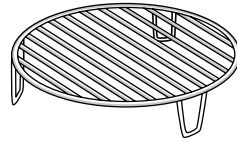

This allows you to place food closer to the grill, for perfectly browning your dish.

Place the wire rack on the turntable, making sure that it does not come

into contact with other surfaces.

STEAMER

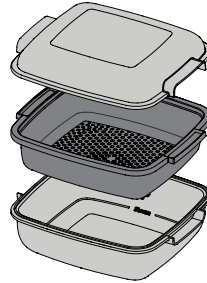

.....1 To steam foods such as fish or vegetables, place these in the basket (2) and pour drinking water (100 ml) into the bottom of the steamer (3) to achieve the right amount of steam.

.....2 To boil foods such as potatoes, pasta, rice or cereals, place these directly on the bottom of the steamer (the basket is not

required) and add an appropriate amount of drinking water for the amount you are cooking.

For best results, cover the steamer with the lid (1) provided.

Always place the steamer on the glass turntable and only use it with the appropriate cooking functions, or with microwave function.

The steamer bottom has been designed also to be used in combination with the special Smart clean function.

The number and the type of accessories may vary depending on which model is purchased.

Other accessories that are not supplied can be purchased separately from the After-sales Service.

There are a number of accessories available on the market. Before you buy, ensure they are suitable for microwave use and resistant to oven temperatures.

Metallic containers for food or drink should never be used during microwave cooking.

Always ensure that foods and accessories do not come into contact with the inside walls of the oven.

Always ensure that the turntable is able to turn freely before starting the oven. Take care not to unseat the turntable whilst inserting or removing other accessories.

FUNCTIONS

MICROWAVE

For quickly cooking and reheating food or drinks.

POWER (W)	RECOMMENDED FOR
1000	Quickly reheating drinks or other foods with a high water content.
800	Cooking vegetables.
650	Cooking meat and fish.
500	Cooking meaty sauces, or sauces containing cheese or egg. Finishing off meat pies or pasta bakes.
350	Slow, gently cooking. Perfect for melting butter or chocolate.
160	Defrosting frozen foods or softening butter and cheese.
90	Softening ice cream.

ACTION	FOOD	POWER (W)	DURATION (min.)
Reheat	2 cups	1000	1 - 2
Reheat	Mashed potatoes (1 kg)	1000	9 - 11
Defrost	Minced Meat (500 g)	160	13 - 14
Cook	Sponge cake	800	6 - 7
Cook	Egg custard	650	11 - 12
Cook	Meat loaf	800	18 - 20

CRISP

For perfectly browning a dish, both on the top and bottom of the food. This function must only be used with the special Crisp plate.

FOOD	DURATION (min.)
Leavened cake	7 - 10
Hamburger	8 - 10 *

* Turn food halfway through cooking.

Required accessories: Crisp plate, handle for the Crisp plate

GRILL

For browning, grilling and gratins. We recommend turning the food during cooking.

FOOD	DURATION (min.)
Toast	10 - 12
Prawns	18 - 22

Recommended accessories: Wire rack

GRILL+ MW

For quickly cooking and gratinating dishes, combining the microwave and grill functions.

FOOD	POWER (W)	DURATION (min.)
Potatoes gratin	650	20 - 22
Roast chicken	650	40 - 45





Recommended accessories: Wire rack

6th SENSE DEFROST

For quickly defrosting various different types of food simply by specifying their weight. Food should be placed directly on the glass turntable, except for Crisp Bread Defrost. Turn the food when prompted

CRISP BREAD DEFROST

This exclusive function allows you to defrost frozen bread. Combining both Defrost and Crisp technologies, your bread will taste and feel as if it were freshly baked. Use this function to quickly defrost and heat frozen rolls, baguettes & croissants. The Crisp Plate must be used in combination with this function, directly placed on wire shelf.

	FOOD	WEIGHT (g)
	TIMED DEFROST	-
	MEAT	100 - 2000
	POULTRY	100 - 2500
	FISH	100 - 1500
	CRISP BREAD DEFROST	50 - 500

6th SENSE REHEAT

For reheating ready-made food that is either frozen or at room temperature. The oven automatically calculates the settings required to achieve the best results in the shortest amount of time. Place food on a microwave-safe and heatproof dinner plate or dish.

	FOOD	WEIGHT (g)
	PLATED MEAL	250 - 500
	FROZEN LASAGNA	250 - 500
	SOUP	200 - 800
	WATER	100 - 500

6th SENSE MENU

These functions automatically select the best temperature and cooking method for all types of food.

CRISP

For quickly reheating and cooking frozen foods and giving them a golden, crunchy top. Only use this function with the crisp plate provided. Turn the food when prompted.

FOOD	WEIGHT (g)
PIZZA [FROZEN]	200 - 800
BURGER PATTIES	200 - 600
POTATOES FRIED [FROZEN]	200 - 500
CHICKEN NUGGETS [FROZEN]	100 - 500
FISH FINGERS [FROZEN]	100 - 500

Required accessories: Crisp plate, handle for crisp plate

COOK

For cooking foods quickly and achieving optimal results. Use a heatproof container suitable for microwave use.

FOOD	WEIGHT (g)
ROAST CHICKEN	800 - 1500
POTATOES GRATIN	200 - 1000
STUFFED VEGETABLES	200 - 800
PORK RIBS	200 - 800
SCRAMBLED EGGS	100 - 500
POPCORN	90

STEAM

For steam-cooking foods such as vegetables or fish, using the steamer provided. Distribute evenly the food into the steamer basket and and pour drinking water (100 ml) into the bottom of the steamer. The oven automatically calculates the settings required to achieve perfect results. During the initial part of the cooking, microwaves generate steam, bringing the water add into the bottom of the steamer to boil.

FOOD	WEIGHT (g)
1 ROOTS VEGETABLES STEAMED	150 - 500
2 SOFT VEGETABLES STEAMED	150 - 500
3 VEGETABLES STEAMED [FROZEN]	150 - 500
4 FISH FILLETS STEAMED	150 - 500
5 POULTRY BREAST STEAMED	150 - 500

Required accessories: Steamer

RICE & PASTA

To quickly cook rice or pasta. This function must only be used in combination with the steamer.

Set recommended cook time for rice or pasta accordingly.

FOOD	PORTIONS	WEIGHT (g)
RICE		100
		200
		300
		400
PASTA		70
		140
		210

Required accessories: Steamer bottom and lid



HYDRO SELF CLEAN

The action of the steam released during this special cleaning cycle allows dirt and food residues to be removed with ease. Pour a cup of drinking water into the supplied steamer bottom (3) only or on a microwave proof container and activate the function.



SETTINGS

For adjusting the oven settings.

When "ECO" mode is active the brightness of the display will be reduced to save energy and lamp switches off after 1 minute.

When "DEMO" is "On" all commands are active and menus available but the oven doesn't heat up. To deactivate this mode, access "DEMO" from "SETTINGS" menu and select "Off".

By selecting "FACTORY RESET", the product switches off and then it returns to first switch on. All settings will be deleted.



FAVORITES

For retrieving the list of 10 favorite functions.

FIRST TIME USE

1. SELECT THE LANGUAGE

You will need to set the language and the time when you switch on the appliance for the first time: "English" will show on the display.

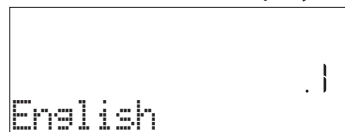

Turn the *adjustment knob* to scroll through the list of available languages and select the one you require. Press ✓ to confirm your selection.

Please note: The language can subsequently be changed by selecting "LANGUAGE" in "SETTINGS" menu.

2. SET THE TIME

After selecting the power, you will need to set the current time: The two digits for the hour will flash on the display.



Turn the *adjustment knob* to set the current hour and

press ✓: The two digits for the minutes will flash on the display. Turn the *adjustment knob* to set the minutes and press ✓ to confirm.

Please note: You may need to set the time again following lengthy power outages. Select "CLOCK" in "SETTINGS" menu.

3. CLEAN THE OVEN

A new oven may release odours that have been left behind during manufacturing: this is completely normal. Before starting to cook food, we therefore recommend cleaning the oven with it empty in order to remove any possible odours.

Remove any protective cardboard or transparent film from the oven and remove any accessories from inside it.

Activate the "Smart Clean" function. Follow the instructions for setting the function correctly.

Please note: It is advisable to air the room after using the appliance for the first time.

DAILY USE

1. SELECT A FUNCTION

Turn the *selection knob* to switch on the oven and show the function you require on the display.

To select an item from a menu (the display will show the first available item), turn the *adjustment knob* until the item you require is shown.

The display will show the name of the function and its basic settings: Press ✓ to confirm.



2. SET THE FUNCTION

After having selected the function you require, you can change its settings. The display will show the settings that can be changed in sequence. Pressing << allows you to change the previous setting again.

POWER



When the value flashes on the display, turn the *adjustment knob* to change it, then press ✓ to confirm and continue with the settings that follow (if possible).

DURATION



When the ⌚ icon flashes on the display, turn the *adjustment knob* to set the cooking time you require and then press ✓ to confirm.

Please note: You can adjust the cooking time that has been set during cooking by pressing <<: turn the *adjustment knob* to amend it and then press ✓ to confirm.

In non-microwave functions you do not have to set the cooking time if you want to manage cooking manually (untimed): Press ✓ or ▶ to confirm and start the function.

By selecting this mode, you cannot program a delayed start.

. 6th SENSE

These functions automatically select the best cooking mode, power and duration for all the dishes available.

When required, simply indicate the characteristic of food to obtain an optimal result.

WEIGHT / PORTIONS

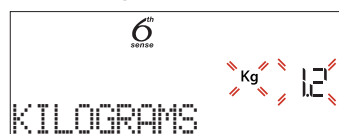

To set the function correctly, follow the indications on the display, when prompted, and turn the *adjustment*

knob to set the required value then press ✓ to confirm.

DONENESS

In 6th Sense functions it is possible to adjust the doneness level.



When prompted, turn the *adjustment knob* to select the desired level between Light/Low (-1) and Extra/High (+1). Press ✓ or ▶ to confirm and start the function.

3. ACTIVATE THE FUNCTION

At any time, if the default values are those desired or once you have applied the settings you require, press ▶ to activate the function.

Every time the ▶ is pressed again, the cooking time will be increased by a further 30 seconds (5 minutes steps in functions which do not activate the microwave).

During the delay phase, by pressing ▶ the oven will ask if you want to skip this phase, starting immediately the function.

Please note: At any time you can stop the function that has been activated by pressing

JET START

When the oven is switched off, press ▶ to activate cooking with the microwave function set at full power (1000 W) for 30 seconds.

4. PAUSE COOKING / TURN OR STIR FOOD

PAUSE

By opening the door, the cooking will be temporarily paused through deactivating heating elements.

To resume the cooking, close the door and press ▶.

Please note: During "6th Sense" functions open the door only when prompted.

TURN OR STIR FOOD

Some 6th Sense Cook recipes will require to turn or stir the food during cooking.



An audible signal will sound and the display shows the action to be done.

Open the door, do the action prompted by the display and close the door, then press ▶ to continue cooking.

Please note: When turning or stirring is needed, after 2 minutes, even if no action is performed, the oven will resume the cooking.

5. END OF COOKING

An audible signal will sound and the display will indicate that cooking is complete.

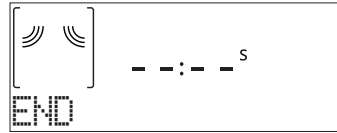

Press ▶ to continue cooking in manual mode adding time in steps of 30 seconds (in microwave functions) or 5 minutes (without microwave) or turn the *adjustment knob* to extend the cooking time by setting a new duration. In both cases, the cooking parameters will be retained.

By pressing ✓ or ▶ the cooking starts again.

. FAVORITES

To make the oven easier to use, it can save up to 10 of your favorite functions.

Once cooking is complete the display will prompt you to save the function in a number between 1 and 10 on your list of favorites.

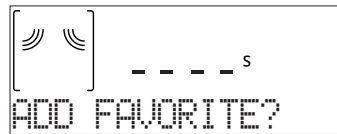

If you would like to save a function as a favorite and store the current settings for future use, press ✓ otherwise, to ignore the request press ◀◀.

Once ✓ has been pressed, turn the *adjustment knob* to select the number position, then press ✓ to confirm.

Please note: If the memory is full or the number chosen has already been taken, the oven will ask you to confirm overwriting the previous function.

To call up the functions you have saved at a later time, turn the *selection knob* on "FAVORITE": The display will show your list of favorite functions.

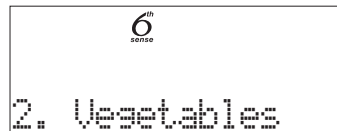

Turn the *adjustment knob* to select the function, confirm by pressing ✓, and then press ▶ to activate.

. SMART CLEAN

Remove all accessories (with the exception of the glass turntable) from the microwave oven before activating the function.

Turn the *selection knob* to access the "Smart clean" function.



Press ▶ to activate the cleaning function: the display will prompt in sequence actions to be performed before starting the cleaning. Press ✓ anytime when done.

When required, pour a cup of drinking water into the supplied steamer bottom or in a microwave resistant container, then close the door.

After the last confirmation, press ▶ to start the

cleaning cycle.

Once finished, remove the container, finish the cleaning with the help of a smooth cloth and then dry the oven cavity using a damp microfibre cloth.

. MINUTEMINDER

When the oven is switched off, the display can be used as a timer. To activate this function, make sure that the oven is switched off and turn the *adjustment knob*: The  icon will flash on the display.



Turn the *adjustment knob* to set the length of time you require and then press  to activate the timer.

An audible signal will sound and the display will indicate once the minuteminder has finished counting down the selected time.



Once the minuteminder has been activated, you can also select and activate a function. Turn the *selection knob* to select the function you require.

Once the function has started, the timer will continue to count down independently without interfering with the function itself.

During this phase, it isn't possible to see the minuteminder (only the  icon will be displayed), that will continue counting down in background. To retrieve the minuteminder screen press  to stop the function that is currently active.

. KEYLOCK

To lock the keypad, press and hold  for at least five seconds. Do this again to unlock the keypad.



Please note: This function can also be activated during cooking. For safety reasons, the oven can be switched off at any time.

CLEANING

Make sure that the appliance has cooled down before carrying out any maintenance or cleaning.

Never use steam cleaning equipment.

Do not use wire wool, abrasive scourers or abrasive/corrosive cleaning agents, as these could damage the surfaces of the appliance.

INTERIOR AND EXTERIOR SURFACES

- Clean the surfaces with a damp microfibre cloth. If they are very dirty, add a few drops of pH-neutral detergent. Finish off with a dry cloth.
- Clean the glass in the door with a suitable liquid detergent.
- At regular intervals, or in case of spills, remove the turntable and its support to clean the bottom of the oven, removing all food residue.
- Activate the "Smart Clean" function for an optimum cleaning of the internal surfaces.
- The grill does not need to be cleaned as the intense heat burns away any dirt. Use this function on a regular basis.

ACCESSORIES

All accessories are dishwasher safe with the exception of the Crisp plate.

The Crisp plate should be cleaned using water and a mild detergent. For stubborn dirt, rub gently with a cloth. Always leave the Crisp plate to cool down before cleaning.

TROUBLESHOOTING

Problem	Possible cause	Solution
The oven is not working.	Power cut. Disconnection from the mains.	Check for the presence of mains electrical power and whether the oven is connected to the electricity supply. Turn off the oven and restart it to see if the fault persists.
The oven makes noises, even when it is switched off.	Cooling fan active.	Open the door or hold or wait until the cooling process has finished.
The display shows the letter "F" followed by a number.	Software fault.	Contact the Call Center and state the number following the letter "F".

Policies, standard documentation and additional product information can be found by:

- Using the QR on your product
- Visiting our website docs.whirlpool.eu
- Alternatively, **contact our After-sales Service** (See phone number in the warranty booklet). When contacting our After-sales Service, please state the codes provided on your product's identification plate.

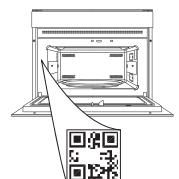



DANKE, DASS SIE SICH FÜR EIN WHIRLPOOL-PRODUKT ENTSCHEIDEN HABEN

Für eine umfassendere Unterstützung melden Sie Ihr Produkt bitte unter www.register10.eu an.

BITTE SCANNEN SIE DEN QR-CODE AUF IHREM GERÄT, UM WEITERE INFORMATIONEN ZU ERHALTEN

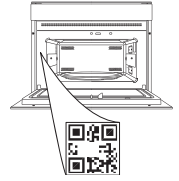

Lesen Sie vor Gebrauch des Geräts die Sicherheitshinweise aufmerksam durch.

PRODUKTBESCHREIBUNG

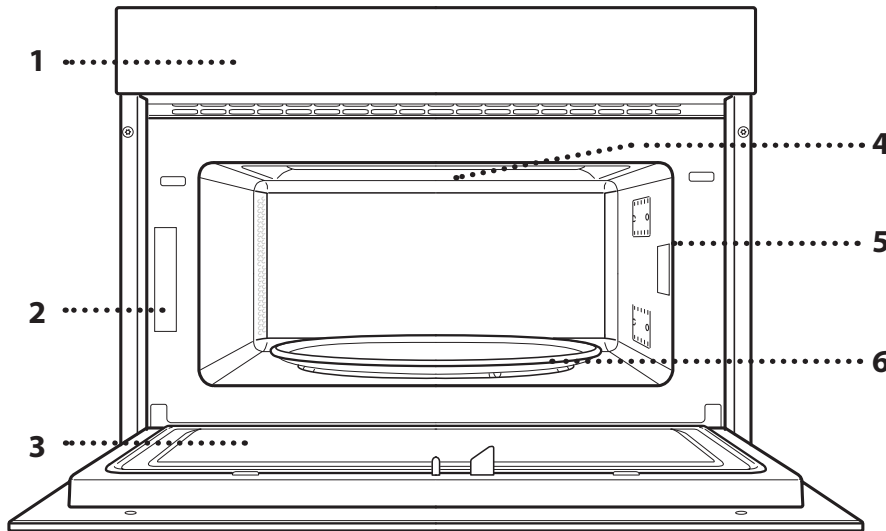

1. Bedientafel
2. Typenschild (nicht entfernen)
3. Tür
4. Oberes Heizelement/Grill
5. Licht
6. Drehteller

BESCHREIBUNG DES BEDIENFELDES

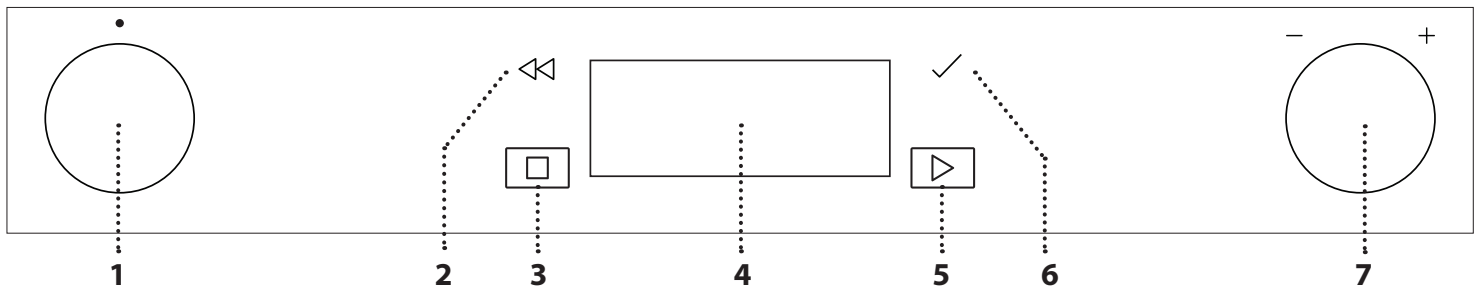

1. AUSWAHLKNOPF

Zum Einschalten des Ofens durch Funktionsauswahl. Auf „0“ drehen, um den Ofen auszuschalten.

2. ZURÜCK

Für die Rückkehr zur vorherigen Ansicht.

Während des Garvorgangs erlaubt dies die Änderung der Einstellungen.

3. STOP

Damit kann die aktive Funktion jederzeit angehalten werden

4. DISPLAY

5. START

Für den unmittelbaren Start einer Funktion.

6. BESTÄTIGEN

Zum Bestätigen einer ausgewählten Funktion oder der Einstellung eines Wertes.

7. EINSTELLKNOPF

Zum Blättern durch die Menüs und zum Einsetzen oder Ändern der Einstellungen.

Bitte beachten: Die Bedientöpfe sind versenkbar. Drücken Sie den Bedientopf mittig ein, um ihn aus der Versenkung zu holen.

ZUBEHÖR

DREHTELLER

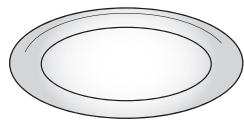

Auf seiner Auflage platziert, kann der Drehteller bei allen Garmethoden verwendet werden.

Der Drehteller muss stets als

Bodenplatte für andere Behälter oder Zubehörteile verwendet werden.

DREHTELLERAUFLAGE

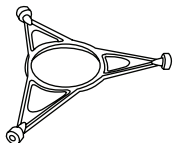

Die Auflage nur für den Glasdrehteller verwenden.

Keine anderen Zubehörteile auf die Auflage stellen.

CRISP-PLATTE

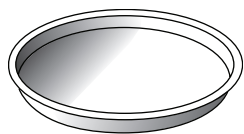

Nur für die Verwendung mit den vorgesehenen Funktionen.

Die Crisp-Platte immer in die Mitte des Glasdrehtellers stellen, sie kann in leerem Zustand durch

Verwendung der Spezialfunktion, die ausschließlich diesem Zweck dient, vorgeheizt werden. Legen Sie die Speise direkt auf die Crisp-Platte.

GRIFF FÜR DIE CRISP-PLATTE

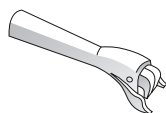

Zum Herausnehmen der heißen Crisp-Platte aus dem Ofen.

Die Anzahl und Art der Zubehörteile kann je nach gekauftem Modell variieren.

Eine Reihe von Zubehörteilen kann käuflich erworben werden. Vor dem Kauf überprüfen, ob sie für die Verwendung in der Mikrowelle geeignet und ofenfest sind.

Metallbehälter für Speisen oder Getränke dürfen niemals zum Mikrowellengaren verwendet werden.

GRILLROST

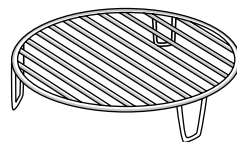

Dadurch kann die Speise, für eine perfekte Bräunung des Gerichts, näher an den Grill gestellt werden.

Den Grillrost auf den Drehteller stellen und sicherstellen, dass er

keine anderen Flächen berührt.

DAMPFEINSATZ

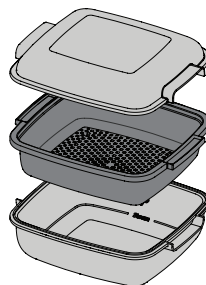

-1 Zum Dämpfen von Fisch oder Gemüse, die Speise in den Korb (2) geben und zur Erzeugung der korrekten Menge an Dampf, Trinkwasser (100 ml) in den Boden des Dampfeinsatzes (3) füllen.
-2
-3

Zum Kochen von Speisen wie Kartoffeln, Pasta, Reis oder Getreide diese direkt auf den

Boden des Dampfeinsatzes stellen (der Korb ist nicht erforderlich) und Trinkwasser entsprechend der zu garenden Menge zufügen.

Für optimale Ergebnisse den Dampfeinsatz mit dem mitgelieferten Deckel (1) abdecken.

Den Dampfeinsatz immer auf den Glasdrehteller stellen und ihn mit den geeigneten Garfunktionen oder mit der Mikrowellenfunktion verwenden.

Der Dampfgaruntersatz wurde auch für die Verwendung in Kombination mit der Smart clean Dampfreinigungsfunktion entworfen.

Nicht mitgelieferte Zubehörteile sind separat über den Kundendienst erhältlich.

Stets sicherstellen, dass Speisen und Zubehörteile die Innenseiten des Geräts nicht berühren.

Bevor Sie den Ofen einschalten, prüfen Sie stets, ob sich der Drehteller ungehindert drehen kann. Darauf achten, den Drehteller beim Einsetzen oder Entnehmen anderer Zubehörteile nicht abzunehmen.

FUNKTIONEN



MIKROWELLE

Zum schnellen Garen und Aufwärmen von Speisen und Getränken.

LEISTUNGSSTUFE (W)	EMPFOHLEN FÜR
1000	Schnelles Aufwärmen von Getränken oder anderen Speisen mit einem hohen Wassergehalt.
800	Garen von Gemüse.
650	Garen von Fleisch und Fisch.
500	Garen von Fleischsoßen, käse- oder eierhaltigen Soßen. Fertiggaren von Fleischpasteten oder Nudelauflauf.
350	Langsames, schonendes Garen. Perfekt zum Schmelzen von Butter oder Schokolade.
160	Auftauen tiefgekühlter Speisen oder Zerlassen von Butter und Käse.
90	Zerlassen von Eiskrem.

VORGANG	LEBENSMITTEL	LEISTUNGSSTUFE (W)	DAUER (min)
Aufwärmen	2 Tassen	1000	1-2
Aufwärmen	Kartoffelpüree (1 kg)	1000	9 - 11
Auftauen	Hackfleisch (500 g)	160	13 - 14
Garen	Biskuitkuchen	800	6 - 7
Garen	Eierpudding	650	11 - 12
Garen	Hackbraten	800	18 - 20



CRISP

Zum perfekten Bräunen des Gerichts, sowohl auf der Oberseite als auch auf der Unterseite der Speise. Diese Funktion darf nur mit der speziellen Crisp-Platte verwendet werden.

LEBENSMITTEL	DAUER (min)
Hefekuchen	7 - 10
Hamburger	8 - 10 *

* Das Gargut nach halber Garzeit wenden.

Erforderliche Zubehörteile: Crisp-Platte, Haltegriff für die Crisp-Platte



GRILL

Zum Bräunen, Grillen und Gratinieren. Wir empfehlen, die Speisen während des Garens zu wenden.

LEBENSMITTEL	DAUER (min)
Toast	10-12
Garnelen	18-22

Empfohlene Zubehörteile: Grillrost



GRILL + MW

Zum schnellen Garen und Gratinieren von Gerichten durch Kombination der Mikrowellen- und Grillfunktionen.

LEBENSMITTEL	LEISTUNGSSTUFE (W)	DAUER (min)
Kartoffelgratin	650	20-22
Brathähnchen	650	40 - 45

Empfohlene Zubehörteile: Grillrost



6TH SENSE AUFTAUEN

Zum schnellen Auftauen verschiedener Speisen, einfach durch Angabe ihres Gewichts. Die Speise muss direkt auf den Glasdrehteller gestellt werden, ausgenommen bei Crisp-Funktion
Brot Auftauen. Wenden Sie die Speise nach Aufforderung

CRISP-FUNKTION BROT AUFTAUEN

Diese exklusive Funktion erlaubt Ihnen das Auftauen von eingefrorenem Brot. Durch die Kombination von Auftau- und Crisp-Technologie schmeckt und fühlt sich Ihr Brot wie frisch gebacken an. Diese Funktion eignet sich zum Schnellen Auftauen und Aufbacken von tiefgekühlten Brötchen, Baguettes und Croissants. Für diese Funktion ist die mitgelieferte Crisp-Platte zu verwenden und direkt auf den Grillrost zu stellen.

	LEBENSMITTEL	GEWICHT (g)
	ZEITGESTEUERTES AUFTAUEN	-
	FLEISCH	100 - 2000
	GEFLÜGEL	100 - 2500
	FISCH	100 - 1500
	KNÄCKEBROT AUFTAUEN	50 - 500



6TH SENSE WAERM

Zum Aufwärmen von tiefgekühlten oder raumtemperierten Fertiggerichten. Der Ofen berechnet automatisch die Einstellungen für die bestmöglichen Ergebnisse in kürzester Zeit. Geben Sie das Gargut auf einen mikrowellengeeigneten und hitzebeständigen Essteller oder in ein entsprechendes Kochgeschirr.

	LEBENSMITTEL	GEWICHT (g)
	TELLERPORTION	250 - 500
	TIEFGEFR. LASAGNE	250 - 500
	SUPPE	200 - 800
	WASSER	100 - 500



6TH SENSE MENÜ

Diese Funktionen wählen automatisch die beste Temperatur und Garmethode für alle Arten von Speisen.

CRISP

Zum schnellen Aufwärmen und Garen von tiefgekühlten Speisen für eine goldene Farbe und knusprige Oberfläche. Diese Funktion nur mit der mitgelieferten Crisp-Platte verwenden. Wenden Sie die Speise nach Aufforderung.

LEBENSMITTEL	GEWICHT (g)
PIZZA [TIEFGEKÜHLT]	200 - 800
BURGER BRATLINGE	200 - 600
BRATKARTOFFELN [TIEFGEKÜHLT]	200 - 500
HÜHNER NUGGETS [TIEFGEKÜHLT]	100 - 500
FISCHSTÄBCHEN [TIEFGEKÜHLT]	100 - 500

Erforderliche Zubehörteile: Crisp-Platte, Haltegriff für die Crisp-Platte

GAREN

Für schnelles Garen von Lebensmitteln und für beste Ergebnisse. Hitzebeständige Platte/ mikrowellengeigneter Behälter verwenden.

LEBENSMITTEL	GEWICHT (g)
BRATHÄHNCHEN	800 - 1500
KARTOFFELGRATIN	200 - 1000
GEFÜLLTES GEMÜSE	200 - 800
SCHWEINE RIPPCHEN	200 - 800
RÜHREI	100 - 500
POPCORN	90

DAMPFGAREN

Zum Garen von Speisen mit Dampf, wie Gemüse oder Fisch, den mitgelieferten Dampfeinsatz verwenden. Verteilen Sie die Lebensmittel gleichmäßig im Dampfkorb und leeren Sie Trinkwasser (100 ml) in den Boden des Dampfeinsatzes. Der Ofen berechnet automatisch die erforderlichen Einstellungen, um perfekte Ergebnisse zu erzielen. Während der Anfangsphase des Garvorgangs erzeugen die Mikrowellen Dampf, da sie das in den Boden des Dampfeinsatzes geleerte Wasser zum Kochen bringen.

LEBENSMITTEL	GEWICHT (g)
1 WURZELGEMÜSE GEDÜNSTET	150 - 500
2 WEICHES GEMÜSE GEDÜNSTET	150 - 500
3 GEMÜSE GEDÜNSTET [TIEFGEKÜHLT]	150 - 500
4 FISCHFILETS GEDÜNSTET	150 - 500
5 GEFLÜGELBRUST GEDÜNSTET	150 - 500

Erforderliche Zubehörteile: Dampfeinsatz

REIS & PASTA

Zum schnellen Garen von Reis oder Pasta. Diese Funktion darf nur in Kombination mit dem Dampfgarer verwendet werden.

Stellen Sie die empfohlene Kochzeit für Reis oder Pasta ein.

LEBENSMITTEL	PORTIONEN	GEWICHT (g)
REIS		100
		200
		300
		400
PASTA		70
		140
		210

Erforderliche Zubehörteile: Dampfeinsatz mit Deckel



HYDRO SELF CLEAN

Der Dampf, der durch dieses spezielle Reinigungsprogramm entsteht, ermöglicht das einfache Entfernen von Schmutz und Speiseresten. Leeren Sie eine Tasse Trinkwasser in den mitgelieferten Dampfgaruntersatz (3) oder in einen mikrowellengeigneten Behälter und aktivieren Sie die Funktion.



EINSTELLUNGEN

Zum Anpassen der Ofeneinstellungen.

Bei aktiviertem „ÖKO“-Modus wird die Helligkeit des Displays reduziert, um Energie zu sparen und die Lampe schaltet sich nach 1 Minute aus.

Wenn „DEMO“ „Ein“ ist, sind alle Steuerungen aktiv und alle Menüs verfügbar, der Ofen heizt sich jedoch nicht auf. Zum Ausschalten dieses Modus über das Menü „EINSTELLUNGEN“ auf „DEMO“ zugreifen und „Aus“ auswählen.

Durch Auswahl von „WERKSEINSTELLUNG“ schaltet sich das Gerät aus und kehrt dann zum ersten Einschalten zurück. Alle Einstellungen werden gelöscht.



FAVORITEN

Zum Abrufen der Liste der 10 Favoriten-Funktionen.

ERSTER GEBRAUCH

1. SPRACHE AUSWÄHLEN

Wenn das Gerät zum ersten Mal eingeschaltet wird, muss die Sprache und die Zeit eingestellt werden: Auf dem Display erscheint „Deutsch“.



Den *Einstellknopf* drehen, um durch die Liste der verfügbaren Sprachen zu blättern und die gewünschte Sprache auszuwählen. Drücken Sie ✓ zur Bestätigung der Auswahl.

Bitte beachten: Die Sprache kann später durch Auswahl von „SPRACHE“ im Menü „EINSTELLUNGEN“ geändert werden.

2. ZEIT EINSTELLEN

Nach der Auswahl der Leistung muss die aktuelle Zeit eingestellt werden: Auf dem Display blinken die beiden Stundenziffern.



Den *Einstellknopf* drücken, um die aktuelle Uhrzeit

einzustellen und ✓ drücken: Auf dem Display blinken die beiden Minutenziffern. Den *Einstellknopf* drücken, um die Minuten einzustellen und ✓ zur Bestätigung drücken.

Bitte beachten: Nach einem längeren Stromausfall muss die Zeit unter Umständen erneut eingestellt werden. Wählen Sie „UHR“ im Menü „EINSTELLUNGEN“.

3. OFEN REINIGEN

Ein neuer Ofen kann Gerüche freisetzen, die bei der Herstellung zurückgeblieben sind: Das ist ganz normal. Vor dem Garen von Speisen wird daher empfohlen, den Ofen in leerem Zustand zu reinigen, um mögliche Gerüche zu entfernen.

Schutzkarton und Klarsichtfolie aus dem Ofen entfernen und die Zubehörteile entnehmen.

Die „Smart Clean“ Funktion aktivieren. Die Anweisungen zur korrekten Einstellung der Funktion befolgen.

Bitte beachten: Es wird empfohlen, den Raum nach dem ersten Gebrauch des Geräts zu lüften.

TÄGLICHER GEBRAUCH

1. AUSWÄHLEN EINER FUNKTION

Den *Auswahlknopf* drehen, um den Ofen einzuschalten und die gewünschte Funktion erscheint auf dem Display. Zur Auswahl eines Menüpunkts (das Display zeigt den ersten verfügbaren Menüpunkt an), den *Einstellknopf* drehen, bis der gewünschte Menüpunkt erscheint. Das Display zeigt den Namen der Funktion und die Grundeinstellungen an: Drücken Sie ✓ zur Bestätigung.

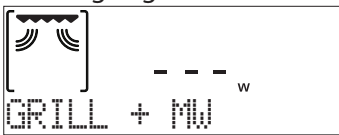

2. DIE FUNKTION EINSTELLEN

Nach Auswahl der gewünschten Funktion, können Sie die Einstellungen ändern. Das Display zeigt die Einstellungen an, die nacheinander geändert werden können. Durch Drücken von << können Sie die vorige Einstellung erneut ändern.

LEISTUNGSSTUFE



Wenn der Wert auf dem Display blinkt, drehen Sie den *Einstellknopf*, um diesen zu ändern. Bestätigen Sie dann mit ✓ und fahren Sie mit den folgenden Einstellungen fort (wenn möglich).

DAUER

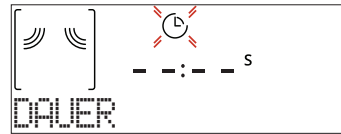

Wenn das Symbol ⌚ auf dem Display blinkt, den *Einstellknopf* zum Einstellen der gewünschten Garzeit drehen, und anschließend ✓ zur Bestätigung drücken.

Bitte beachten: Die während des Garvorgangs eingestellte Garzeit kann durch Drücken von << angepasst werden: mit dem *Einstellknopf* berichtigen und dann ✓ zur Bestätigung drücken.

Bei Nicht-Mikrowellen-Funktionen müssen Sie die Garzeit nicht einstellen, wenn Sie den Garvorgang manuell handhaben: Drücken Sie ✓ oder ▶ zur Bestätigung und zum Starten der Funktion. Durch Auswahl dieses Modus können Sie keinen verzögerten Start programmieren.

. 6th SENSE

Diese Funktionen wählen automatisch den besten Garmodus, Leistung und Dauer für alle verfügbaren Gerichte aus.

Wenn erforderlich, geben Sie einfach die Eigenschaften des Lebensmittels an, um ein optimales Ergebnis zu erzielen.

GEWICHT / PORTIONEN



Folgen Sie zum korrekten Einstellen der Funktion den Anweisungen auf dem Display. Drehen Sie den *Einstellknopf* zum Einstellen des geforderten Wertes und dann ✓ zur Bestätigung.

GARGRAD

Bei 6th Sense Funktionen kann der Garzustand angepasst werden.

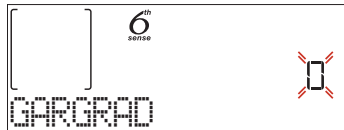

Drehen Sie, wenn gefordert, den *Einstellknopf* zum Auswählen der gewünschten Stufe zwischen Leicht/Schwach (-1) und Extra/Hoch (+1). Drücken Sie ✓ oder ▶ zur Bestätigung und zum Starten der Funktion.

3. DIE FUNKTION AKTIVIEREN

Wenn die Standardwerte den gewünschten entsprechen oder Sie Ihre gewünschten Einstellungen vorgenommen haben, drücken Sie ▶ zum Aktivieren der Funktion.

Bei jedem erneuten Drücken von ▶ wird die Garzeit um weitere 30 Sekunden erhöht (5 Minutenschritte bei Funktionen ohne Aktivierung der Mikrowelle).

Drücken Sie ▶ während der Verzögerungsphase, wird Sie der Ofen fragen, ob Sie diese Phase überspringen und die Funktion sofort starten möchten.

Bitte beachten: Sie können die aktivierte Funktion jederzeit durch Drücken von stoppen.

JET START

Bei ausgeschaltetem Ofen, ▶ zur Aktivierung des Garvorgangs bei voller Leistungsstufe der Mikrowellenfunktion (1000 W) für 30 Sekunden drücken.

4. GARVORGANG UNTERBRECHEN / GARGUT WENDEN ODER UMRÜHREN

PAUSE

Durch das Öffnen der Backofentür wird der Garvorgang vorübergehend durch Abschaltung von Heizelementen unterbrochen. Um den Garvorgang wieder aufzunehmen, schließen Sie die Tür und drücken Sie ▶.

Bitte beachten: Öffnen Sie während „6th Sense“ Funktionen die Tür nur, wenn gefordert.

GARGUT WENDEN ODER UMRÜHREN

Einige 6th Sense Garrezepte erfordern das Wenden oder Umrühren der Lebensmittel während des Garvorgangs.



Ein akustisches Signal ertönt und das Display zeigt an, welche Tätigkeit auszuführen ist.

Öffnen Sie die Tür, um die über das Display geforderte Tätigkeit auszuführen. Schließen Sie die Tür und drücken Sie dann ▶, um den Garvorgang fortzusetzen.

Bitte beachten: Wenn Wenden oder Umrühren erforderlich ist, setzt der Ofen nach 2 Minuten den Garvorgang fort, auch wenn kein Eingriff ausgeführt wurde.

5. ENDE DES GARVORGANGS

Es ertönt ein akustisches Signal und das Display zeigt an, dass der Garvorgang beendet ist.

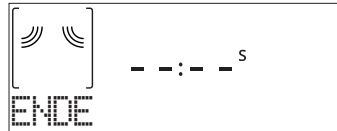

Drücken Sie ▶, um den Garvorgang im manuellen Modus fortzusetzen, indem Sie Zeit in Schritten von 30 Sekunden (bei Mikrowellen-Funktionen) oder 5 Minuten (ohne Mikrowelle) hinzufügen oder drehen Sie den *Einstellknopf* zum Verlängern der Garzeit durch Einstellung einer neuen Dauer. In beiden Fällen werden die Parameter des Garvorgangs beibehalten. Durch Drücken von ✓ oder ▶ startet der Garvorgang wieder.

. FAVORIT

Um die Verwendung des Ofens einfacher zu gestalten, können bis zu 10 Favoriten-Funktionen gespeichert werden. Nachdem der Garvorgang abgeschlossen ist, fordert das Display dazu auf, die Funktion mit einer Nummer zwischen 1 und 10 in der Favoritenliste zu speichern.

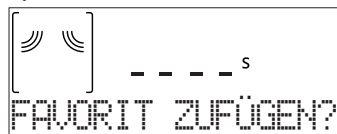

Möchten Sie eine Funktion als Favorit speichern und die aktuellen Einstellungen für zukünftige Verwendung bewahren, drücken Sie ✓. Zum Ignorieren der Anforderung drücken Sie hingegen ⏪. Nachdem ✓ gedrückt wurde, drehen Sie den *Einstellknopf* zum Auswählen der Positionsnummer, dann drücken Sie ✓ zur Bestätigung.

Bitte beachten: Ist der Speicher voll oder wurde die Nummer bereits verwendet, verlangt der Ofen die Bestätigung, dass die vorhergehende Funktion überschrieben werden soll.

Zum späteren Aufrufen der von Ihnen gespeicherten Funktionen drehen Sie den *Auswahlknopf* auf „FAVORIT“: Das Display zeigt die Liste der Favoriten-Funktionen an.

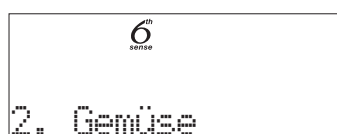



Drehen Sie den *Einstellknopf* zum Auswählen der Funktion, bestätigen Sie durch Drücken von ✓ und drücken Sie dann ▶ zum Aktivieren.

. SMART CLEAN

Entfernen Sie alle Zubehörteile (mit Ausnahme des Glasdrehtellers) aus dem Mikrowellengerät, bevor Sie die Funktion aktivieren.

Drehen Sie den *Auswahlknopf* zum Aufrufen der Funktion „Smart clean“.



Drücken Sie  zum Aktivieren der Reinigungsfunktion: Das Display fordert Sie auf, nacheinander einige Aktionen auszuführen, bevor die Reinigung gestartet wird. Drücken Sie , sobald diese erledigt sind.

Leeren Sie, wenn gefordert, eine Tasse Trinkwasser in den mitgelieferten Dampfgaruntersatz oder in einen mikrowellengeeigneten Behälter. Schließen Sie dann die Tür.

Drücken Sie  nach der letzten Bestätigung, um den Reinigungszyklus zu starten.

Wenn dieser beendet ist, entfernen Sie den Behälter und schließen Sie die Reinigung mithilfe eines weichen Tuchs ab. Trocknen Sie dann den Geräteinnenraum mit einem feuchten Mikrofasertuch.

. KURZZEITWECKER

Bei ausgeschaltetem Ofen kann das Display als Timer verwendet werden. Für die Aktivierung dieser Funktion sicherstellen, dass der Ofen ausgeschaltet ist und anschließend den *Einstellknopf* drehen: Das Symbol  blinkt auf dem Display.



Um die gewünschte Dauer einzustellen, den *Einstellknopf* drehen und mit  den Timer aktivieren.

Es ertönt ein akustisches Signal und das Display zeigt an, sobald der Kurzzeitwecker das Rückzählen der ausgewählten Zeit beendet hat.



Sobald der Kurzzeitwecker aktiviert wurde, kann auch eine Funktion ausgewählt und aktiviert werden. Drehen Sie den *Auswahlknopf*, um die von Ihnen gewünschte Funktion anzuwählen.

Sobald die Funktion gestartet wurde, setzt der Timer eigenständig das Rückzählen fort, ohne die Funktion selbst zu beeinträchtigen.

Während dieser Phase kann der Kurzzeitwecker nicht gesehen werden (nur das  Symbol wird angezeigt), der das Rückzählen im Hintergrund fortsetzt. Zum Abrufen der Zeitmesser-Ansicht drücken Sie , um die derzeit aktive Funktion anzuhalten.

. TASTENSPERRE

Zum Sperren der Tastatur, die Taste  mindestens Sekunden gedrückt halten. Dies erneut zum Entsperren der Tastatur ausführen.

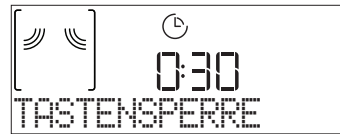

Bitte beachten: Die Funktion kann auch während eines Garvorgangs aktiviert werden. Aus Sicherheitsgründen kann der Ofen jederzeit ausgeschaltet werden.

REINIGUNG

Vor dem Ausführen beliebiger Wartungs- oder Reinigungsarbeiten sicherstellen, dass das Gerät abgekühlt ist.

Verwenden Sie keine Dampfreinigungsgeräte. Keine Stahlwolle, Scheuermittel oder aggressive/ätzende Reinigungsmittel verwenden, da diese die Flächen des Gerätes beschädigen können.

INNEN- UND AUSSENFLÄCHEN

- Reinigen Sie die Flächen mit einem feuchten Mikrofaser Tuch. Sollten sie stark verschmutzt sein, einige Tropfen von pH-neutralem Reinigungsmittel verwenden. Reiben Sie mit einem trockenen Tuch nach.
- Das Glas der Backofentür mit einem geeigneten Flüssigreiniger reinigen.
- In regelmäßigen Abständen oder beim Verschütten von Speisen, den Drehteller und seine Auflage zur Reinigung des Gerätebodens abnehmen und alle Speiserückstände entfernen.
- Aktivieren Sie die „Smart Clean“-Funktion für die optimale Reinigung der Innenflächen.
- Der Grill muss nicht gereinigt werden, da die starke Hitze Verschmutzungen verbrennt. Diese Funktion regelmäßig verwenden.

ZUBEHÖR

Alle Zubehörteile, mit Ausnahme der Crisp-Platte, sind spülmaschinenfest.

Die Crisp-Platte darf nur mit Wasser und mildem Reinigungsmittel gereinigt werden. Hartnäckige Verschmutzungen durch sanftes Scheuern mit einem Tuch entfernen. Die Crisp-Platte vor dem Reinigen immer erst abkühlen lassen.

LÖSEN VON PROBLEMEN

Problem	Mögliche Ursache	Abhilfemaßnahme
Der Ofen funktioniert nicht.	Stromausfall. Trennung von der Stromversorgung.	Überprüfen, ob das Stromnetz Strom führt und der Backofen an das Netz angeschlossen ist. Schalten Sie den Backofen aus und wieder ein, um festzustellen, ob die Störung erneut auftritt.
Beim Ausschalten des Ofens produziert dieser Geräusche.	Kühlgebläse aktiv.	Die Tür öffnen, halten oder warten bis der Abkühlungsvorgang beendet ist.
Das Display zeigt ein „F“ gefolgt von einer Nummer an.	Softwarefehler.	Nehmen Sie mit dem Call-Center Kontakt auf und geben Sie die Nummer an, die dem Buchstaben „F“ folgt.

Richtlinien, Standarddokumentation und zusätzliche Produktinformationen finden Sie:

- Verwenden Sie den QR-Code auf Ihrem Produkt
- Besuchen Sie unsere Internetseite docs.whirlpool.eu
- Alternativ können Sie **unseren Kundendienst kontaktieren** (siehe Telefonnummer im Garantieheft). Wird unser Kundendienst kontaktiert, bitte die Codes auf dem Typenschild des Produkts angeben.

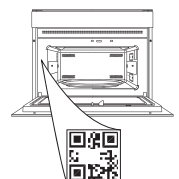



MERCI D'AVOIR CHOISI UN PRODUIT WHIRLPOOL
Afin de profiter d'une assistance complète, veuillez enregistrer votre appareil sur www.register10.eu

VEUILLEZ SCANNER LE QR CODE SUR VOTRE APPAREIL AFIN D'OBTENIR PLUS D'INFORMATIONS

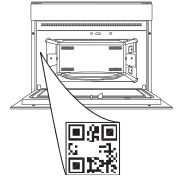

Lisez attentivement les consignes de sécurité avant d'utiliser l'appareil.

DESCRIPTION DU PRODUIT

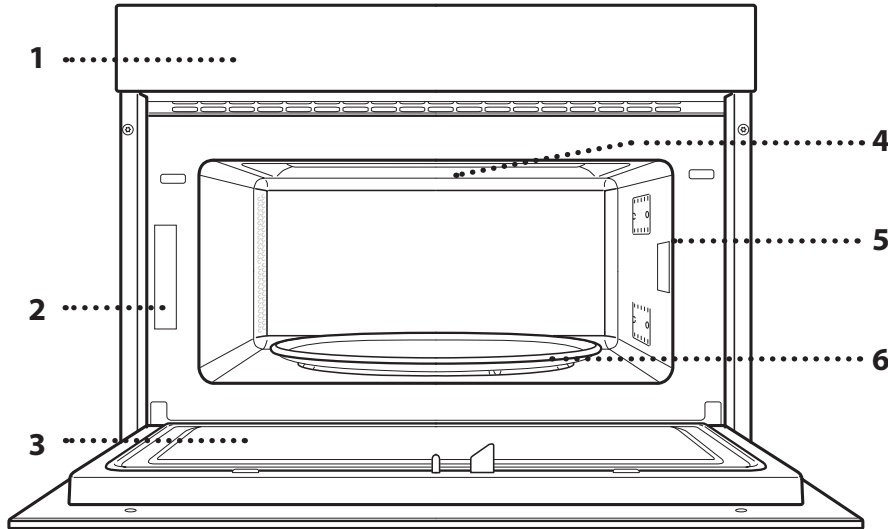

1. Panneau de commandes
2. Plaque signalétique (ne pas enlever)
3. Porte
4. Élément de chauffage supérieur/gril
5. Éclairage
6. Plaque tournante

DESCRIPTION DU PANNEAU DE COMMANDES

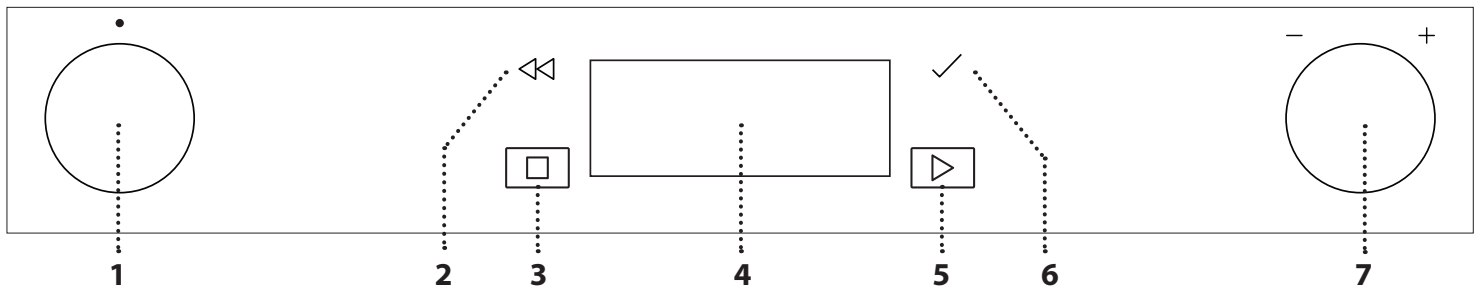

1. BOUTON DE SÉLECTION

Pour allumer le four en sélectionnant une fonction. Tournez à la position « 0 » pour éteindre le four.

2. RETOUR

Pour retourner au menu précédent. Pendant la cuisson, permet de modifier les réglages.

3. ARRÊT

Permet d'arrêter la fonction actuellement en cours, à tout moment

4. ÉCRAN

5. DÉMARRER

Pour immédiatement lancer une fonction.

6. CONFIRMER

Pour confirmer la sélection d'une fonction ou le choix d'une valeur.

7. BOUTON DE RÉGLAGE

Pour naviguer à travers les menus et confirmer ou changer les réglages.

Veuillez noter : Les boutons sont escamotables. Appuyez au centre des boutons pour les faire sortir.

ACCESSOIRES

PLATEAU TOURNANT

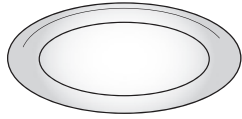

Installée sur son support, la plaque tournante en verre peut être utilisée avec toutes les méthodes de cuisson.

La plaque tournante doit toujours être utilisée comme base pour les autres récipients ou accessoires.

SUPPORT DU PLATEAU TOURNANT

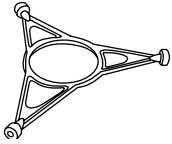

Utilisez le support uniquement pour la plaque tournante en verre. Ne placez pas d'autres accessoires sur le support.

PLAT CRISP

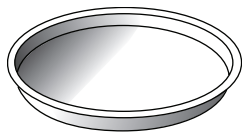

Utiliser seulement avec les fonctions désignées.

Le plat Crisp doit toujours être placé au centre du plateau rotatif en verre et il peut être préchauffé lorsqu'il est vide, en utilisant la fonction spécialement prévue à cet effet. Disposez les aliments directement sur le plat Crisp.

POIGNÉE POUR LE PLAT CRISP

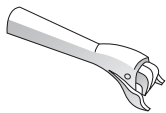

Utilisée pour retirer le plat Crisp chaud du four.

Le nombre et type d'accessoires peuvent varier selon le modèle acheté.

De nombreux accessoires sont disponibles sur le marché. Avant d'en acheter un, assurez-vous qu'il est adapté pour la cuisson au four à micro-ondes et qu'il est résistant à la chaleur du four.

Les récipients métalliques pour les aliments et les boissons ne devraient jamais être utilisés pour la cuisson au four à micro-ondes.

GRILLE MÉTALLIQUE

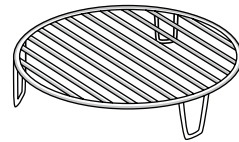

Elle vous permet de placer les aliments plus près de la grille pour un dorage parfait de votre plat.

Placez la grille métallique sur le plateau tournant en vous

assurant qu'elle ne touche pas aux autres surfaces du compartiment.

PANIER-VAPEUR

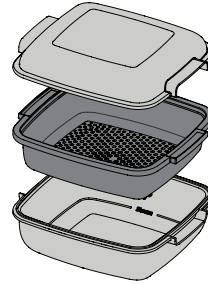

-1 Pour cuire à la vapeur les aliments comme le poisson ou les légumes, placez-les dans le panier (2) et versez de l'eau potable (100 ml) dans la partie inférieure du panier-vapeur (3) pour obtenir la bonne quantité de vapeur.
-2
-3

Pour cuire des aliments comme les pommes de terre, les pâtes,

le riz, ou les céréales, placez-les directement dans la partie inférieure du cuiseur-vapeur (vous n'avez pas besoin du panier) et ajoutez la quantité d'eau potable adéquate pour la quantité d'aliments à cuire..

Pour les meilleurs résultats, couvrez le panier-vapeur avec le couvercle (1) fourni.

Placez toujours le panier-vapeur sur la plaque tournante en verre et utilisez-le uniquement avec les fonctions de cuisson compatibles ou avec les fonctions du four à micro-ondes.

Le fond du cuiseur vapeur a été conçu pour être également utilisé en combinaison avec la fonction de Smart clean spéciale.

Pour les accessoires qui ne sont pas fournis, il est possible de les acheter séparément auprès du Service après-vente.

Toujours s'assurer que les aliments et les accessoires ne touchent pas aux parois internes du four.

Toujours vous assurer que la plaque tournante peut tourner librement avant de mettre l'appareil en marche. Assurez-vous de ne pas déplacer la plaque tournante lorsque vous insérez ou retirez des accessoires.

FONCTIONS



FOUR À MICRO-ONDES)

Pour rapidement cuire ou réchauffer des aliments ou des breuvages.

PUISSANCE (W)	RECOMMANDÉE POUR
1000	Rapidement réchauffez les boissons ou les aliments avec une forte teneur en eau.
800	Cuisson de légumes.
650	Cuisson de la viande et du poisson.
500	Cuisson de sauces à la viande, ou les sauces contenant du fromage ou des œufs. Terminer la cuisson des pâtés à la viande et les pâtes cuites.
350	Cuisson lente et délicate. Idéal pour faire fondre le beurre ou le chocolat.
160	Décongélation des aliments surgelés ou ramollir le beurre et le fromage.
90	Ramollir la crème glacée.

ACTION	ALIMENTS	PUISSANCE (W)	DURÉE (min)
Réchauffer	2 tasses	1000	1 - 2
Réchauffer	Purée (1 kg)	1000	9 - 11
Décongeler	Viandes émincée (500 g)	160	13 - 14
Cuisson	Génoise	800	6 - 7
Cuisson	Crème anglaise	650	11 - 12
Cuisson	Pain de viande	800	18 - 20



CRISP

Pour dorer un plat à la perfection, autant au-dessus qu'en dessous. Cette fonction doit être utilisée uniquement avec le plat Crisp spécial.

ALIMENTS	DURÉE (min)
Gâteau au levain	7 - 10
Hamburger	8 - 10 *

* Tourner les aliments à mi-cuisson.

Accessoires nécessaires : Plat Crisp, poignée pour le plat Crisp



GRIL

Pour dorer, griller, et gratiner. Nous vous conseillons de retourner les aliments durant la cuisson.

ALIMENTS	DURÉE (min)
Rôtie	10 - 12
Crevettes	18 - 22

Accessoires recommandés : Grille métallique



GRIL + MICRO-ONDES

Pour rapidement cuire et gratiner les plats en combinant les fonctions de four à micro-ondes et grill.

ALIMENTS	PUISSANCE (W)	DURÉE (min)
Gratin de pommes de terre	650	20 - 22
Poulet rôti	650	40 - 45

Accessoires recommandés : Grille métallique







DÉCONGÉLATION 6TH SENSE

Pour décongeler rapidement différents types d'aliments en précisant leur poids. Placez les aliments directement sur la plaque tournante en verre, excepté pour la fonction Décongélation du pain croustillant. Retournez les aliments lorsque qu'indiqué

DÉCONGÉLATION CRISP BREAD (PAIN CROUSTILLANT)

Cette fonction exclusive vous permet de décongeler du pain congelé. En combinant les technologies Décongélation et Crisp, votre pain aura l'air tout juste sorti du four. Utilisez cette fonction pour décongeler et réchauffer rapidement des petits pains surgelés, des baguettes et croissants. Le plat Crisp doit être utilisé en combinaison avec cette fonction, directement placé sur la grille métallique.

	ALIMENTS	POIDS (g)
	DÉGIVRAGE PROGRAMMÉ	-
	VIANDE	100 - 2000
	VOLAILLE	100 - 2500
	POISSON	100 - 1500
	PAIN CROUSTILLANT SURGELÉ	50 - 500



6TH SENSE RECHAU

Pour réchauffer les repas préparés surgelés ou à la température de la pièce. Le four détermine automatiquement les réglages nécessaires pour les meilleurs résultats, le plus rapidement possible. Disposez les aliments sur un plat résistant à la chaleur et adapté au four à micro-ondes.

	ALIMENTS	POIDS (g)
	REPAS DANS UN PLATEAU	250 - 500
	LASAGNES SURGELÉES	250 - 500
	SOUPE	200 - 800
	EAU	100 - 500



MENU 6TH SENSE

Ces fonctions sélectionnent automatiquement la meilleure température et la meilleure méthode de cuisson pour tous les types d'aliments.

CRISP

Pour réchauffer et cuire rapidement les aliments surgelés, pour un dessus doré et croustillant. Seulement utiliser cette fonction avec le plat crisp fourni. Retournez les aliments lorsque qu'indiqué.

ALIMENTS	POIDS (g)
PIZZA [SURGELÉE]	200 - 800
PAINS POUR HAMBURGERS	200 - 600
POMMES DE TERRE FRITES [SURGELÉES]	200 - 500
NUGGETS DE POULET [SURGELÉS]	100 - 500
BÂTONNETS DE POISSON [SURGELÉS]	100 - 500

Accessoires nécessaires : Plat Crisp, poignée pour le plat Crisp

CUISSON

Pour cuire des aliments rapidement tout en obtenant d'excellents résultats. Utilisez un plat résistant à la chaleur allant au four à micro-ondes.

ALIMENTS	POIDS (g)
POULET RÔTI	800 - 1500
GRATIN DE POMMES DE TERRE	200 - 1000
LÉGUMES FARCIS	200 - 800
CÔTES DE PORC	200 - 800
OEUFS BROUILLÉS	100 - 500
POPCORN	90

VAPEUR

Pour la cuisson à la vapeur des aliments comme les légumes ou le poisson en utilisant le panier-vapeur fourni. Répartir uniformément les aliments dans le panier du cuit-vapeur et verser de l'eau (100 ml) dans le fond du cuit-vapeur. Le four détermine automatiquement les réglages nécessaires pour les meilleurs résultats, le plus rapidement possible. Pendant la partie initiale de la cuisson, les micro-ondes génèrent de la vapeur, portant ainsi à ébullition l'eau ajoutée dans le fond du cuit-vapeur.





ALIMENTS	POIDS (g)
1 LÉGUMES RACINES À LA VAPEUR	150 - 500
2 LÉGUMES À LA VAPEUR	150 - 500
3 LÉGUMES RACINES À LA VAPEUR [CONGELÉS]	150 - 500
4 FILETS DE POISSON À LA VAPEUR	150 - 500
5 BLANC DE VOLAILLE À LA VAPEUR	150 - 500

Accessoires nécessaires : Panier-vapeur

RIZ ET PÂTES

Pour cuire rapidement le riz ou les pâtes. Cette fonction ne doit être utilisée qu'en combinaison avec le cuit-vapeur.

Réglez le temps de cuisson recommandé pour le riz ou les pâtes en conséquence.

ALIMENTS	PORTIONS	POIDS (g)
RIZ		100
		200
		300
		400
PÂTES		70
		140
		210

Accessoires nécessaires : Cuit-vapeur avec couvercle



AUTONETTOYAGE HYDRAULIQUE

L'action de la vapeur libérée pendant ce cycle de nettoyage spécial permet d'enlever facilement la saleté et les résidus alimentaires. Verser une tasse d'eau potable dans le fond du cuiseur vapeur fourni (3) uniquement sur un récipient micro-ondes et activer la fonction.



RÉGLAGES

Pour ajuster les réglages du four.

Lorsque le mode " ÉCO " est actif, la luminosité de l'écran sera réduite pour économiser de l'énergie et la lampe s'éteint après 1 minute.

Lorsque le mode « DÉMO » est activé, toutes les commandes sont actives et les menus disponibles mais le four ne chauffe pas. Pour désactiver ce mode, accédez à « DÉMO » à partir du menu « RÉGLAGES » et sélectionnez « Off ».

En sélectionnant " RÉINITIALISER ", le produit s'éteint et revient ensuite aux paramètres de son premier allumage. Tous les réglages seront effacés.



FAVORIS

Pour récupérer la liste de 10 fonctions favorites.

PREMIÈRE UTILISATION

1. SÉLECTIONNER LA LANGUE

Vous devez régler la langue et l'heure lorsque vous allumez l'appareil pour la première fois : L'afficheur indiquera « English ».

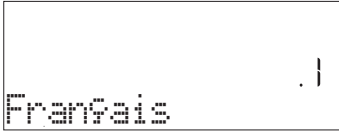

Tournez le *bouton de réglage* pour naviguer à travers la liste de langues disponibles et sélectionnez la langue désirée. Appuyez sur pour confirmer votre sélection.

Veillez noter : La langue peut aussi être changée plus tard en sélectionnant « LANGUE » dans le menu « RÉGLAGES ».

2. RÉGLER L'HEURE

Après avoir sélectionné l'alimentation, vous devez régler l'heure : Les deux chiffres indiquant l'heure clignotent à l'écran.



Tournez le *bouton de réglage* pour régler l'heure et appuyez sur : Les deux chiffres indiquant les minutes clignotent à l'écran. Tournez le *bouton de réglage* pour régler les minutes et appuyez sur pour confirmer.

Veillez noter : Vous pourriez avoir à régler l'heure à la suite d'une panne de courant prolongée. Sélectionner « HORLOGE » dans le menu « RÉGLAGES ».

3. NETTOYAGE DU FOUR

Un nouveau four peut dégager des odeurs provenant de la fabrication : ceci est parfaitement normal. Avant de cuire des aliments, nous vous conseillons de nettoyer le four à vide pour éliminer les odeurs.

Enlevez le carton de protection ou le film transparent du four et enlevez les accessoires de l'intérieur.

Activer la fonction « Smart Clean ». Suivez les instructions pour régler la fonction correctement.

Veillez noter : Il est conseillé d'aérer la pièce après avoir utilisé l'appareil pour la première fois.

UTILISATION QUOTIDIENNE

1. SÉLECTIONNER UNE FONCTION

Tournez le *bouton de sélection* pour allumer le four et afficher la fonction que vous souhaitez à l'écran.

Pour sélectionner un élément du menu (l'écran affiche le premier élément disponible), tournez le *bouton de réglage* pour afficher l'élément désiré.

L'écran affiche le nom de la fonction et ses paramètres de base : Appuyez sur pour confirmer.

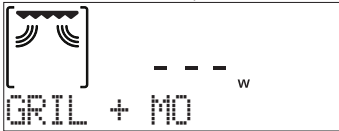

2. RÉGLER UNE FONCTION

Après avoir sélectionné la fonction désirée, vous pouvez changer les réglages. L'écran affiche en séquence les réglages qui peuvent être changés. En appuyant sur , vous pouvez changer à nouveau les réglages précédents.

PUISSANCE



Lorsque la valeur clignote sur l'écran, tournez le *bouton de réglage* pour la changer, puis appuyez sur pour confirmer et poursuivez avec les réglages qui suivent (si possible).

DURÉE

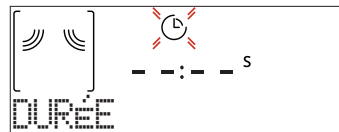

Lorsque l'icône  clignote sur l'écran, tournez le *bouton de réglage* pour régler le temps de cuisson que vous souhaitez, puis appuyez sur pour confirmer.

Veillez noter : Vous pouvez ajuster le temps de cuisson qui a été réglé pendant la cuisson en appuyant sur : tournez le *bouton de réglage* pour le modifier et ensuite appuyez sur pour confirmer.

Dans les fonctions non-micro-ondes, vous n'avez pas besoin de régler le temps de cuisson si vous souhaitez gérer la cuisson manuellement (sans minuterie) : Appuyez sur ou pour confirmer et démarrer la fonction.

En sélectionnant ce mode, vous ne pouvez pas programmer un départ différé.

6th SENSE

Ces fonctions sélectionnent automatiquement le meilleur mode de cuisson, la puissance, la température et la durée pour tous les plats disponibles.

Lorsque cela est requis, indiquez simplement la caractéristique de l'aliment pour obtenir un résultat optimal.

POIDS / PORTIONS



Pour régler la fonction correctement, suivez les indications sur l'écran, lorsque cela est demandé, et appuyez sur pour régler la valeur requise puis tournez le *bouton de réglage* pour régler la valeur requise, puis appuyez sur pour confirmer.

DEGRÉ DE CUISSON

Dans les fonctions 6th Sense, il est possible d'ajuster le niveau de cuisson.

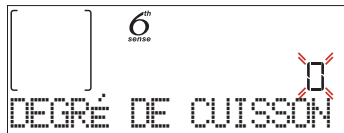

Lorsque cela est demandé, tournez le *bouton de réglage* pour sélectionner le niveau souhaité entre Léger/Bas (-1) et Extra/Haut (+1). Appuyez sur ou pour confirmer et démarrer la fonction.

3. ACTIVER LA FONCTION

À tout moment, si les valeurs par défaut sont celles souhaitées ou une fois que vous avez appliqué les réglages que vous demandez, appuyez sur pour activer la fonction.

À chaque fois que vous appuyez à nouveau sur , le temps de cuisson sera augmenté de 30 secondes supplémentaires (par étapes de 5 minutes dans les fonctions qui n'activent pas le micro-ondes).

Pendant la phase de « Départ Différé », en appuyant sur , le four vous demandera si vous voulez sauter cette phase, en démarrant immédiatement la fonction.

Veillez noter : À tout moment, vous pouvez arrêter la fonction qui a été activée en appuyant sur

JET START

Lorsque le four est éteint, appuyez sur pour lancer la cuisson avec la fonction four à micro-ondes à puissance maximale (1000 W) pendant 30 secondes.

4. PAUSE DE CUISSON / RETOURNEMENT OU VÉRIFICATION DES ALIMENTS

PAUSE

En ouvrant la porte, la cuisson sera temporairement interrompue en désactivant les éléments chauffants.

Pour reprendre la cuisson, fermez la porte et appuyez sur .

Veillez noter : Pendant les fonctions « 6th Sense », ouvrez la porte uniquement quand cela vous est demandé.

RETOURNER OU REMUER LES ALIMENTS

Certaines recettes du 6th Sense Cuisson nécessitent de retourner ou de remuer les aliments pendant la cuisson.



Un signal sonore retentira et l'écran affichera l'action à

effectuer.

Ouvrez la porte, effectuez l'action demandée par l'écran et fermez la porte, puis appuyez sur pour poursuivre la cuisson.

Veillez noter : Lorsqu'il est nécessaire de tourner ou d'agiter les aliments, après 2 minutes, même si aucune action n'est effectuée, le four reprendra la cuisson.

5. FIN DE CUISSON

Un signal sonore et l'écran indiquent la fin de la cuisson.

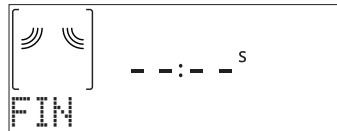

Appuyez sur pour poursuivre la cuisson en mode manuel en ajoutant du temps par étapes de 30 secondes (en fonction micro-ondes) ou de 5 minutes (sans micro-ondes) ou tournez le *bouton de réglage* pour prolonger le temps de cuisson en établissant une nouvelle durée. Dans les deux cas, les paramètres de cuisson seront conservés.

En appuyant sur ou la cuisson redémarre.

. FAVORIS

Pour faciliter l'utilisation du four, il peut enregistrer jusqu'à 10 fonctions favorites.

Une fois la cuisson terminée, l'écran vous demandera d'enregistrer la fonction avec un numéro entre 1 et 10 dans votre liste de fonctions préférées.

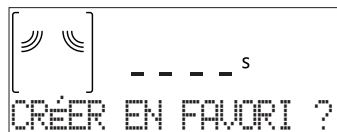

Si vous souhaitez enregistrer une fonction et mémoriser les paramètres actuels pour une utilisation ultérieure, appuyez sur autrement, pour ignorer la demande, appuyez sur .

Une fois que vous avez appuyé sur , tournez le *bouton de réglage* pour sélectionner la position du numéro, puis appuyez sur pour confirmer.

Veillez noter : Si la mémoire est pleine ou si le numéro choisi a déjà été pris, le four vous demandera de confirmer l'écrasement de la fonction précédente.

Pour rappeler les fonctions que vous avez enregistrées ultérieurement, tournez le *bouton de sélection* sur "FAVORI": L'écran indiquera votre liste de fonctions préférées.

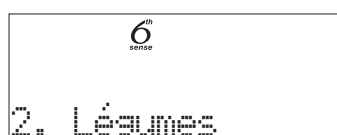



Tournez le *bouton de réglage* pour sélectionner la fonction, confirmez en appuyant sur , puis appuyez sur pour l'activer.

. SMART CLEAN

Enlevez tous les accessoires (à l'exception de la plaque rotative en verre) du four à micro-ondes avant d'activer la fonction.

Tournez le *bouton de sélection* pour accéder à la fonction "Smart clean".



Appuyez sur  pour activer la fonction de nettoyage : l'écran vous demandera en séquence des actions à réaliser avant de débiter le nettoyage. Appuyez sur  à tout moment une fois que c'est fait.

Si cela est requis, versez une tasse d'eau potable dans le fond du cuiseur vapeur ou dans un récipient résistant au micro-onde, puis fermez la porte.

Après la dernière confirmation, appuyez sur  pour démarrer le cycle de nettoyage.

Une fois terminé, enlevez le récipient, terminez le nettoyage à l'aide d'un chiffon doux puis séchez la cavité du four en utilisant un chiffon en microfibres humide.

. MINUTEUR

Lorsque le four est éteint, l'écran peut être utilisé comme minuterie. Pour activer la fonction, assurez-vous que le four est éteint et tournez le *bouton de réglage* : L'icône  clignotera sur l'écran.



Tournez le *bouton de réglage* pour régler la durée requise, puis appuyez sur  pour activer la minuterie.

Un signal sonore retentit et l'écran s'allumera une fois que la minuterie a terminé le compte à rebours.



Une fois que la minuterie a été activée, vous pouvez également sélectionner et activer une fonction. Tournez le *bouton de sélection* pour sélectionner la fonction que vous souhaitez.

Une fois que la fonction est activée, la minuterie continue son compte à rebours sans interférence avec la fonction.

Pendant cette phase, il n'est pas possible de voir la minuterie (seule l'icône  sera affichée), qui continuera de décompter en arrière-plan. Pour récupérer l'écran de la minuterie, appuyez sur  pour arrêter la fonction actuellement active.

. VERROUILLAGE

Pour verrouiller le clavier, appuyez sur  et maintenez-le enfoncé pendant au moins cinq secondes. Répétez pour déverrouiller le clavier.



Veillez noter : Il est également possible d'activer cette fonction pendant la cuisson. Pour des raisons de sécurité, le four peut être éteint à tout moment.

NETTOYAGE

Assurez-vous que l'appareil est froid avant de le nettoyer ou effectuer des travaux d'entretien.

N'utilisez jamais de nettoyeur vapeur.
N'utilisez pas de laine d'acier, de tampons à récurer abrasifs, ou des détergents abrasifs ou corrosifs, ils pourraient endommager les surfaces de l'appareil.

SURFACES INTÉRIEURES ET EXTÉRIEURES

- Nettoyez les surfaces à l'aide d'un chiffon en microfibres humide. Si elles sont très sales, ajoutez quelques gouttes de détergent à pH neutre. Essuyez avec un chiffon sec.
- Nettoyez le verre dans la porte avec un détergent liquide approprié.
- À intervalles réguliers, ou en cas d'éclaboussures, enlevez la plaque tournante et son support pour nettoyer la base du four pour enlever tous les résidus d'aliment.
- Activez la fonction « Smart Clean » pour un nettoyage optimal des surfaces internes.
- Le gril n'a pas besoin d'être nettoyé, la chaleur intense brûle la saleté. Utilisez cette fonction de façon régulière.

ACCESSOIRES

Tous les accessoires conviennent au lave-vaisselle, sauf pour le plat Crisp.
Nettoyez le plat Crisp avec de l'eau et un détergent doux. Pour les taches tenaces, frottez délicatement avec un chiffon. Laissez toujours refroidir le plat Crisp avant de le nettoyer.

DÉPANNAGE

Problème	Cause possible	Solution
Le four ne fonctionne pas.	Coupure de courant. Débranchez de l'alimentation principale.	Assurez-vous qu'il n'y a pas de panne de courant et que le four est bien branché. Éteignez puis rallumez le four pour voir si le problème persiste.
Le four fait du bruit, même lorsqu'il est éteint.	Ventilateur de refroidissement actif.	Ouvrez la porte ou attendez que le processus de refroidissement soit terminé.
L'écran affiche la lettre « F » suivi d'un numéro.	Erreur de logiciel.	Contactez le Centre d'Appel et indiquez le numéro qui suit la lettre « F ».



Vous trouverez les politiques, la documentation standard et des informations supplémentaires sur le produit :

- En utilisant le QR code sur votre produit
- En visitant notre site Internet docs.whirlpool.eu
- Vous pouvez également **contacter notre service après-vente** (voir numéro de téléphone dans le livret de garantie). Lorsque vous contactez notre Service après-vente, veuillez indiquer les codes figurant sur la plaque signalétique de l'appareil.

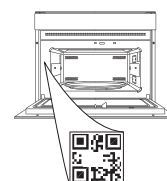

**DANK U WEL VOOR UW AANKOOP VAN EEN WHIRLPOOL PRODUCT**

Voor verdere assistentie kunt u het apparaat registreren op www.register10.eu

SCAN DE QR-CODE OP UW APPARAAT VOOR MEER INFORMATIE

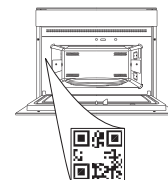

Lees de instructies aandachtig door voordat u het apparaat gebruikt.

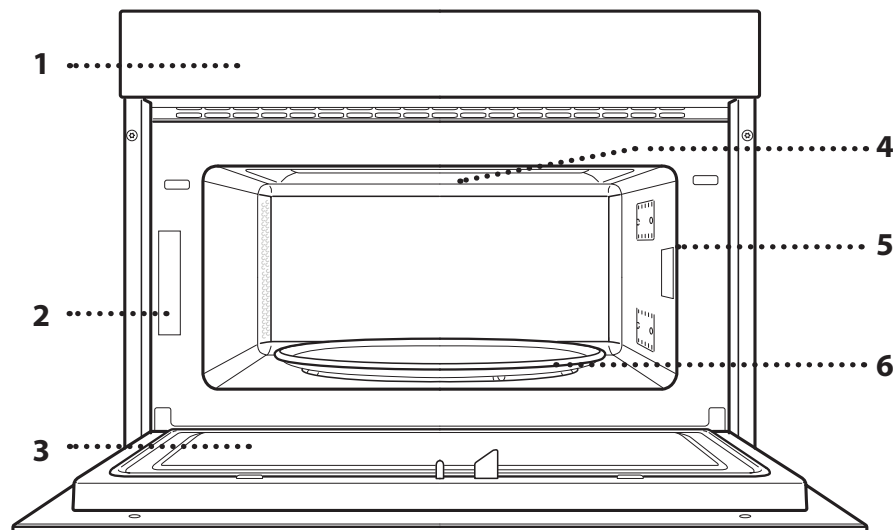
PRODUCTBESCHRIJVING

1. Bedieningspaneel
2. Identificatieplaatje (niet verwijderen)
3. Deur
4. Bovenste verwarmingselement/grill
5. Lamp
6. Draaiplateau

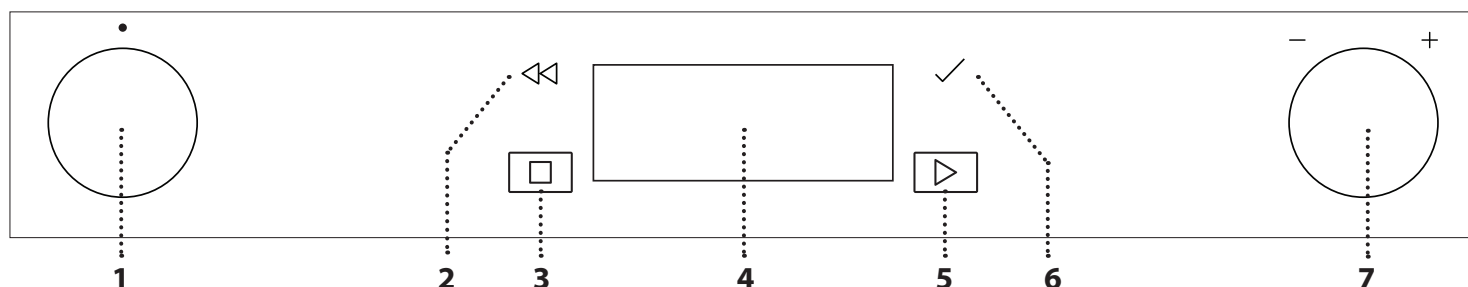
BESCHRIJVING BEDIENINGSPANEEL**1. SELECTIEKNOP**

Om de oven in te schakelen door het selecteren van een functie. Op "0" zetten om de oven uit te schakelen.

2. TERUG

Om terug te gaan naar het vorige menu.

Dient om tijdens de bereiding de instellingen te veranderen.

3. STOP

Om wanneer u maar wilt de functie die op dat ogenblik actief is te stoppen

4. DISPLAY**5. START**

Om een functie meteen te starten.

6. BEVESTIG

Om een geselecteerde functie of een ingestelde waarde te bevestigen.

7. INSTELKNOP

Om door de menu's te bladeren en instellingen aan te brengen of te veranderen.

Let op: De knoppen zijn verzonken. Druk op het midden van de knop om ze uit hun zitting te laten komen.

ACCESSOIRES

DRAAIPLATEAU

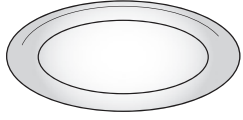

Wanneer het glazen draaiplateau op de plateaudrager wordt gezet kan het voor alle bereidingsmethoden worden gebruikt.

Het draaiplateau moet altijd als basis voor andere schalen of accessoires worden gebruikt.

PLATEAU DRAGER

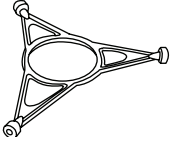

Gebruik de plateaudrager alleen als steun voor het glazen draaiplateau. Laat er geen andere accessoires tegen rusten.

CRISPERPLAAT

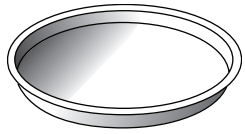

Alleen voor gebruik met de daarvoor bestemde functies.

De crisperplaat moet altijd in het midden van de glazen draaitafel worden geplaatst. De plaat kan

voorverwarmd worden als deze leeg is met de speciale functie voor dit doel. Zet het voedsel rechtstreeks op de crisperplaat.

HANDGREEP VOOR DE CRISPERPLAAT

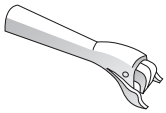

Handig om de hete crisperplaat uit de oven te halen.

Het aantal en type accessoires is afhankelijk van het model dat u gekocht hebt.

Er is een aantal accessoires verkrijgbaar op de markt. Overtuig u er vóór de aankoop van dat deze geschikt zijn voor gebruik in de magnetron en bestand tegen oventemperaturen.

Er mogen nooit metalen schalen voor voedsel of drank voor bereiding in de magnetron worden gebruikt.

ROOSTER

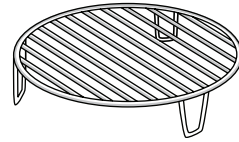

Hiermee kan het voedsel dichterbij de grill worden geplaatst, om het gerecht een perfect bruin korstje te geven.

Plaats het rooster op het draaiplateau, zodat het niet in contact met andere oppervlakken komt.

STOOMPAN

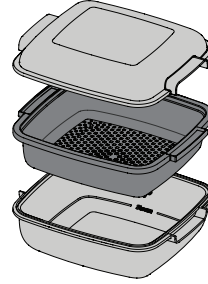

.....1 Om voedsel als vis of groenten te stomen, plaats deze in de mand (2) en giet drinkwater

.....2 (100 ml) op de bodem van de stoompan (3), voor de juiste hoeveelheid stoom.

.....3 Om voedsel als aardappelen, pasta, rijst of granen te koken, plaats deze rechtstreeks op de bodem van de stoompan

(de mand is niet nodig) en voeg een hoeveelheid drinkwater toe die past bij de hoeveelheid die wordt bereid.

Doe het bijgeleverde deksel (1) op de stoompan, voor de beste resultaten.

Plaats de stoompan op het glazen draaiplateau en gebruik het alleen met de daarvoor bestemde bereidingsfuncties, of met de magnetronfunctie.

De bodem van de stoompan werd ontworpen om ook te worden gebruikt met de speciale Smart clean functie.

Andere accessoires die er niet bij zijn geleverd, kunnen afzonderlijk worden aangekocht via de klantendienst.

Altijd zorgen dat de voedingsmiddelen en accessoires niet in contact met de binnenwanden van de oven komen.

Controleer altijd of het draaiplateau vrij kan draaien voordat u de oven start. Let op dat het draaiplateau niet losraakt bij het plaatsen of verwijderen van andere accessoires.

FUNCTIES

MAGNETRON

Om voedsel en dranken snel te bereiden en op te warmen.

VERMOGEN (W)	AANBEVOLEN VOOR
1000	Snel opwarmen van dranken of andere voedingsmiddelen met een hoog watergehalte.
800	Bereiden van groenten.
650	Bereiden van vlees en vis.
500	Bereiden van vleessauzen of sauzen met kaas of ei. Afwerken van vleespasteien of pasta uit de oven.
350	Langzame, voorzichtige bereiding. Perfect voor het laten smelten van boter of chocolade.
160	Ontdooien van ingevroren voedsel of zacht laten worden van boter en kaas.
90	Ijs zacht laten worden.

ACTIE	GERECHT	VERMOGEN (W)	DUUR (min.)
Opwarmen	2 koppen	1000	1 - 2
Opwarmen	Aardappelpuree (1 kg)	1000	9 - 11
Ontdooien	Gehakt (500 g)	160	13 - 14
Bereiden	Luchtige cake	800	6 - 7
Bereiden	Eiercustard	650	11 - 12
Bereiden	Gehaktbrood	800	18 - 20

CRISP

Voor het perfect bruinen van gerechten aan de bovenkant en de onderkant. Deze functie kan alleen worden gebruikt met de speciale crisperplaat.

GERECHT	DUUR (min.)
Gegiste cake	7 - 10
Hamburger	8 - 10 *

* Draai het vlees halverwege de bereidingstijd om.

Benodigde accessoires: Crisperplaat, handgreep voor de crisperplaat

GRILL

Om het voedsel een bruin korstje te geven, om te grillen of te gratineren. Het is raadzaam om het voedsel tijdens de bereiding te draaien.

GERECHT	DUUR (min.)
Toast	10 - 12
Garnalen	18 - 22

Aanbevolen accessoires: Rooster

GRILL + MAGNETRON

Om gerechten snel te bereiden en te gratineren, een combinatie van de magnetron en grillfuncties.

GERECHT	VERMOGEN (W)	DUUR (min.)
Aardappelgratin	650	20 - 22
Gebraden kip	650	40 - 45

Aanbevolen accessoires: Rooster

6th SENSE DEFROST

Voor het snel ontdooien van verschillende soorten voedsel, door gewoon het gewicht door te geven. Het voedsel moet rechtstreeks op het glazen draaiplateau worden geplaatst, behalve voor de crispfunctie
Brood ontdooien. Draai het voedsel om als dit wordt aangegeven





BROOD KNAPPERIG ONTDOOIE

Deze exclusieve functie dient om bevroren brood te ontdooien. Door de combinatie van Ontdooien en de Crisp-technologieën smaakt uw brood alsof het pas gebakken is en ziet het er ook zo uit. Gebruik deze functie om snel broodjes, baguettes en croissants te ontdooien en op te warmen. De crisperplaat dient te worden gebruikt met deze functie, direct op het rooster.

	GERECHT	Gewicht (g)
	GETIMEDE ONTDOOIING	-
	VLEES	100 - 2000
	GEVOGELTE	100 - 2500
	VIS	100 - 1500
	BROOD KNAPPERIG ONTDOOIE	50 - 500

6th SENSE OPWARM

Voor het opwarmen van kant-en-klaar voedsel, ingevroren of op kamertemperatuur. De oven berekent automatisch de gewenste instellingen voor de beste resultaten, zo kort mogelijk. Plaats het voedsel op een bord of schaal die magnetronbestendig en ovenvast zijn.

	GERECHT	Gewicht (g)
	Kant-en-klaar maaltijd	250 - 500
	DIEPVRIESLASAGNE	250 - 500
	SOEP	200 - 800
	WATER	100 - 500

6th SENSE MENU

Met deze functies wordt automatisch de beste temperatuur en bereidingsmethode voor alle soorten voedsel geselecteerd.

CRISP

Voor het snel opwarmen en bereiden van ingevroren voedsel, en het een goudbruin, knapperig laagje te geven. Gebruik alleen de bijgeleverde crisperplaat bij deze functie. Draai het voedsel om als dit wordt aangegeven.

GERECHT	Gewicht (g)
Pizza, bevroren	200 - 800
HAMBURGERS	200 - 600
GEBAKKEN AARDAPPELS [BEVROREN]	200 - 500
KIPNUGGETS [BEVROREN]	100 - 500
VISSTICKS [BEVROREN]	100 - 500

Benodigde accessoires: Crisperplaat, handgreep voor de crisperplaat

BEREIDEN

Om snel voedsel te bereiden en optimale resultaten te bereiken. Gebruik een hittebestendige plaat/schaal die is geschikt voor gebruik in magnetrons.

GERECHT	Gewicht (g)
GEBRADEN KIP	800 - 1500
AARDAPPELGRATIN	200 - 1000
GEVULDE GROENTEN	200 - 800
Varkensribben	200 - 800
Roerei	100 - 500
POPCORN	90

STOMEN

Voor het stomen van voedsel als groenten of vis, met behulp van de bijgeleverde stoompan. Verdeel het voedsel gelijkmatig in de stoompanmand en giet drinkwater (100 ml) op de bodem van de stoompan. De oven berekent automatisch de gewenste instellingen voor de beste resultaten. Tijdens het eerste gedeelte van de bereiding genereren de microgolven stoom door het water op de bodem van de stoompan aan de kook te brengen.

GERECHT	Gewicht (g)
1 WORTELGROENTEN STOMEN	150 - 500
2 ZACHTE GROENTE STOMEN	150 - 500
3 GROENTEN STOMEN (BEVROREN)	150 - 500
4 VISFILETS STOMEN	150 - 500
5 GEVOGELTEBORST STOMEN	150 - 500

Benodigde accessoires: Stoompan

RIJST & PASTA

Om rijst of pasta snel te bereiden. Deze functie dient enkel te worden gebruikt met de stoompan.

Stel de aanbevolen bereidingstijd in voor de rijst of pasta.

GERECHT	PORTIES	Gewicht (g)
RIJST		100
		200
		300
		400
PASTA		70
		140
		210

Benodigde accessoires: Onderste deel stoompan en deksel



ZELFREINIGING

Door de werking van de waterdamp die tijdens deze speciale reinigingscyclus vrijkomt kunnen vuil en voedselresten gemakkelijk worden verwijderd. Giet een kop drinkwater alleen op de bodem van de bijgeleverde stoompan (3) of in een magnetronbestendige recipiënt en schakel de functie in.



INSTELLINGEN

Om de instellingen van het apparaat te regelen.

Wanneer de modus "ECO" actief is, zal het display minder helder zijn om energie te besparen en zal de lamp na 1 minuut uitgaan.

Wanneer "DEMO" op "Aan" staat, zijn alle bedieningen actief en de menu's zijn beschikbaar, maar de oven wordt niet verwarmd. Om deze modus uit te schakelen, open "DEMO" op het menu van de "INSTELLINGEN" en selecteer "Uit".

Als "FABRIEKSRESET" wordt geselecteerd, wordt het product uitgeschakeld en gaat vervolgens terug naar de eerste inschakeling. Alle instellingen worden gewist.



FAVORIETEN

Om de lijst van de 10 favoriete functies op te vragen.

EERSTE GEBRUIK

1. DE TAAL SELECTEREN

Stel de taal en tijd in wanneer u het apparaat voor de eerste keer aan zet: "English" verschijnt op het display.

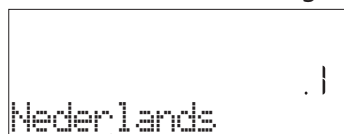

Draai aan de *instelknop* om te bladeren door de lijst met beschikbare talen en kies de gewenste taal. Druk op ✓ om uw selectie te bevestigen.

Let op: De taal kan daarna veranderd worden door "TAAL" te selecteren in het menu "INSTELLINGEN".

2. DE TIJD REGELEN

Na selectie van het vermogen moet ook de huidige tijd geregeld worden: Op het display knipperen de twee cijfers die het uur aangeven.



Draai aan de *instelknop* om het huidige uur in te stellen

en druk op ✓ : Op het display knipperen de twee cijfers die de minuten aangeven. Draai aan de *instelknop* om de minuten in te stellen en druk op ✓ om te bevestigen.

Let op: wanneer de stroom voor langere tijd uitvalt moet u de tijd mogelijk opnieuw instellen. Selecteer "KLOK" in het menu "INSTELLINGEN".

3. DE OVEN REINIGEN

Een nieuwe oven kan geuren afgeven die tijdens het productieproces zijn achtergebleven: dit is volkomen normaal. Voordat u begint met het bereiden van voedsel, raden we daarom aan om de lege oven te reinigen, om alle mogelijke geuren te verwijderen.

Verwijder alle beschermende karton of transparante film uit de oven en verwijder eventuele accessoires aan de binnenkant.

Schakel de functie "Smart Clean" in. Volg de instructies voor de correcte instelling van de functie.

Let op: Het is raadzaam om de ruimte na het eerste gebruik van het apparaat te luchten.

DAGELIJKS GEBRUIK

1. SELECTEREN VAN EEN FUNCTIE

Draai aan de *selectieknop* om de oven in te schakelen en de gewenste functie op het display te tonen.

Om een item uit het menu te selecteren (het display geeft het eerste beschikbare item weer) draait u aan de *instelknop* totdat het gewenste item wordt weergegeven.

Op het display verschijnt de naam voor de functie en de basisinstellingen: Druk op ✓ om te bevestigen.

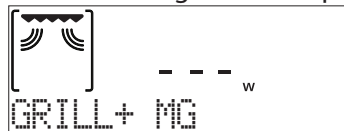

2. DE FUNCTIE INSTELLEN

Nadat u de gewenste functie hebt geselecteerd kunt u de instellingen wijzigen. Het display toont achtereenvolgens de instellingen die gewijzigd kunnen worden. Door te drukken op << kunt u de vorige instelling opnieuw wijzigen.

VERMOGEN



Wanneer er een waarde knippert op het display, druk dan op de *instelknop* om het te veranderen, druk daarna op ✓ om te bevestigen en ga verder met de instellingen die volgen (indien mogelijk).

DUUR

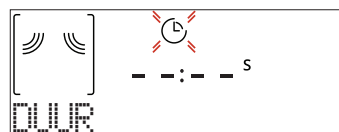

Wanneer het ⌚ symbool knippert op de display, draai aan de *instelknop* om de gewenste bereidingstijd in te stellen en druk dan op ✓ om te bevestigen.

Let op: U kunt de bereidingstijd regelen die al tijdens de bereiding is ingesteld, door op <<< te drukken: draai aan de *instelknop* om het te wijzigen en druk dan op ✓ om te bevestigen.

Wanneer u de bereiding handmatig wilt beheren in functies zonder magnetron, hoeft u geen bereidingstijd in te stellen (geen tijdstelling): Druk op ✓ of ▶ om te bevestigen en de functie te starten.

Als u deze modus selecteert, kunt u het uitstel van de start niet instellen.

. 6th SENSE

Deze functies selecteren automatisch de beste bereidingswijze, vermogen en duur voor alle beschikbare gerechten.

Geef enkel de kenmerken van het voedsel wanneer dit gevraagd wordt om een optimaal resultaat te verkrijgen.

GEWICHT / PORTIES



Om de functie correct in te stellen volgt u de aanwijzingen op de display, als dit gevraagd wordt; draai aan de *instelknop* om de gewenste waarde in te stellen en druk vervolgens op om te bevestigen.

GAARHEID

Bij 6th Sense-functies kunt u het niveau van gaarheid afstellen.



Druk aan de *instelknop*, als dit gevraagd wordt, om het gewenste niveau te selecteren tussen Licht/Laag (-1) en Extra/Hoog (+1). Druk op of om te bevestigen en de functie te starten.

3. DE FUNCTIE INSCHAKELEN

Als de standaardwaarden de gewenste waarden zijn, of zodra u de gewenste instellingen heeft ingevoerd, kunt u op eender welk ogenblik op drukken om de functie te starten.

Telkens als u opnieuw op drukt, wordt de bereidingstijd verlengd met 30 seconden (5 minuten in functies die de magnetron niet inschakelen).

Als u tijdens de uitstelfase op drukt, vraagt de oven of u deze fase wilt overslaan en de functie onmiddellijk wilt inschakelen.

Let op: Stop de ingeschakelde functie wanneer u dat wilt door te drukken op

JET START

Wanneer de oven is uitgeschakeld, drukt u op om het bereiden met de magnetronfunctie in te schakelen, op volle kracht (1000 W) voor 30 seconden.

4. PAUZE IN BEREIDING / VOEDSEL OMDRAAIEN OF DOORROEREN

PAUZE

Als de deur wordt geopend, wordt de bereiding tijdelijk onderbroken en worden de verwarmingselementen uitgeschakeld.

Om de bereiding te hervatten sluit u de deur en drukt u op .

Let op: Open bij "6th Sense"-functies de deur enkel als dit gevraagd wordt.

VOEDSEL OMDRAAIEN OF DOORROEREN

Bij sommige 6th Sense Bereiding-recepten moet u het voedsel omdraaien of doorroeren tijdens de bereiding.



Een hoorbaar signaal gaat af en op het display verschijnt de uit te voeren actie.

Open de deur, voer de actie uit die op het display staat en sluit de deur, druk vervolgens op om de bereiding verder uit te voeren.

Let op: Als er moet worden omgedraaid of doorgeroerd, voert de oven de bereiding na 2 minuten verder uit, ook als geen actie is uitgevoerd.

5. EINDE BEREIDINGSTIJD

Er klinkt een geluidssignaal en op de display wordt aangegeven dat de bereiding klaar is.

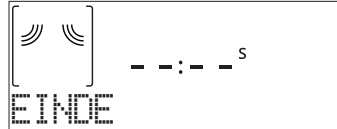

Druk op om manueel met de bereiding verder te gaan en tijd toe te voegen, met stappen van 30 seconden (voor functies met magnetron) of van 5 minuten (zonder magnetron), of draai aan de *instelknop* om de bereidingstijd te verlengen door een nieuwe duur in te stellen. In beide gevallen worden de bereidingsparameters behouden.

Als u op of drukt, start de bereiding opnieuw.

. FAVORIET

Voor een gemakkelijker gebruik kan de oven maximaal 10 van uw favoriete functies opslaan.

Zodra de bereiding klaar is, zal het display aangeven dat de functie wordt opgeslagen in een nummer tussen 1 en 10 op uw lijst met favorieten.



Als u een functie wilt opslaan als een favoriet en de huidige instellingen voor later gebruik, drukt u op , in het andere geval, om de aanwijzing te negeren, drukt u op .

Zodra u op heeft gedrukt, draait u aan de *instelknop* om de nummerpositie te selecteren; druk vervolgens op om te bevestigen.

Let op: Als het geheugen vol is of het nummer al in gebruik is, wordt u gevraagd te bevestigen om de vorige functie te overschrijven.

Om de opgeslagen functies later op te vragen draait u de *selectieknop* op "FAVORIET": het display geeft uw lijst met favoriete functies weer.

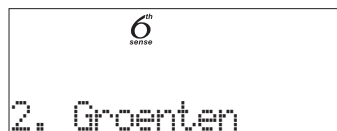



Draai aan de *instelknop* om de functie te selecteren, bevestig door op te drukken, en druk vervolgens op om in te schakelen.

. SMART CLEAN

Verwijder alle accessoires (behalve het glazen draaiplateau) uit de magnetron alvorens de functie in te schakelen. Draai aan de *selectieknop* om de functie "Smart clean" te openen.



Druk op  om de reinigingsfunctie in te schakelen: de display geeft acties weer die in die volgorde moeten worden uitgevoerd alvorens de reiniging te starten. Druk op  wanneer u wilt, als u klaar bent.

Als dit wordt gevraagd, giet u een kop drinkwater op de bodem van de bijgeleverde stoompan of in een magnetronbestendige recipiënt en sluit dan de deur.

Na de laatste bevestiging drukt u op  om de reinigingscyclus te starten.

Na de cyclus verwijdert u de recipiënt, reinig verder met een zachte doek en droog vervolgens de ovenruimte met een vochtige microvezeldoek.

KOOKWEKKER

Wanneer de oven uitgeschakeld is, kan het display gebruikt worden als kookwekker. Om deze functie te activeren ervoor zorgen dat de oven uitgeschakeld is en aan *de instelknop* draaien: Het  symbool knippert op het display.



Draai aan de *instelknop* om de gewenste duur in te stellen en druk dan op  om de kookwekker te activeren.

U hoort een geluidssignaal en het display toont wanneer de kookwekker afgeteld heeft tot aan de geselecteerde bereidingstijd.



Als de kookwekker is ingeschakeld, kunt u ook een functie selecteren en inschakelen. Draai aan de *selectieknop* om de gewenste functie te selecteren.

Zodra de functie is gestart gaat de kookwekker door met onafhankelijk aftellen, zonder de functie zelf te verstoren.

Tijdens deze fase kunt u de kookwekker niet zien (alleen het pictogram  wordt weergegeven), die op de achtergrond verder aftelt. Om het kookwekkerscherf op te vragen drukt u op  om de functie uit te schakelen die op dat ogenblik actief is.

VERGRENDELING

Om de toetsen te vergrendelen houdt u  tenminste vijf seconden lang ingedrukt. Doe dit opnieuw om de toetsen vrij te geven.



Let op: Deze functie kan ook tijdens het bereidingsproces worden ingeschakeld. Om veiligheidsredenen kan de functie om het even wanneer uitgeschakeld worden.

REINIGEN

Zorg ervoor dat het apparaat afgekoeld is vooraleer te onderhouden of te reinigen.

Gebruik nooit stoomreinigers.

Gebruik geen staalwol, schuursponsjes of schurende/bijtende reinigingsproducten, omdat deze het oppervlak van het apparaat kunnen beschadigen.

OPPERVLAKKEN BINNENKANT EN BUITENKANT

- Reinig de oppervlakken met een vochtig microvezeldoekje. Als ze zeer vuil zijn, voeg dan een paar druppels neutraal afwasmiddel toe aan het water. Afdrogen met een droge doek.
- Maak het glas van de deur schoon met een geschikt vloeibaar reinigingsmiddel.
- Verwijder het draaiplateau en de steun op gezette tijden, of wanneer er vloeistoffen gemorst zijn, om de onderkant van de oven schoon te maken en verwijder alle voedselresten.
- Activeer de functie "Smart Clean" voor een optimale reiniging van de interne oppervlakken.
- De grill hoeft niet te worden gereinigd, want de intense hitte brandt al het vuil weg. Gebruik deze functie regelmatig.

ACCESSOIRES

Alle accessoires zijn vaatwasmachinebestendig, met uitzondering van de crisperplaat.

De crisperplaat moet worden afgewassen met water en een mild afwasmiddel. Bij hardnekkig vuil zachtjes met een doek wrijven. Laat de crisperplaat altijd afkoelen voordat u hem schoonmaakt.

PROBLEEMOPLOSSING

Probleem	Mogelijke oorzaak	Oplossing
De oven werkt niet.	Stroomonderbreking. Losgekoppeld van de stroomvoorziening.	Controleer of het elektriciteitsnet spanning heeft en of de oven is aangesloten. Zet de oven uit en weer aan, om te controleren of het probleem opgelost is.
De oven maakt geluid zelfs wanneer deze is uitgeschakeld.	Koelventilator ingeschakeld.	Open de deur of houd open of wacht totdat het koelproces klaar is.
Op de display verschijnt de letter "F" gevolgd door een nummer.	Softwarefout.	Neem contact op met het Callcenter en vermeld het getal na de letter 'F'.

Beleid, standaarddocumentatie en aanvullende productinformatie vindt u:

- Via de QR-code op het product
- Bezoek onze website docs.whirlpool.eu
- Anders, **contacteer onze Klantenservice** (Het telefoonnummer staat in het garantieboekje). Wanneer u contact opneemt met de Klantenservice, gelieve de codes te vermelden die op het identificatieplaatje van het apparaat staan.

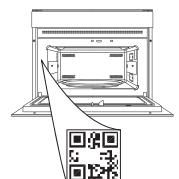



GRAZIE PER AVERE ACQUISTATO UN PRODOTTO WHIRLPOOL
Per ricevere un'assistenza più completa, registrare il prodotto su www.register10.eu

SCANSIONARE IL CODICE QR SUL PROPRIO APPARECCHIO PER OTTENERE MAGGIORI INFORMAZIONI

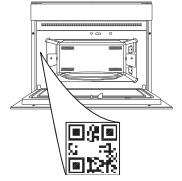

Prima di utilizzare l'apparecchio leggere attentamente le istruzioni di sicurezza.

DESCRIZIONE DEL PRODOTTO

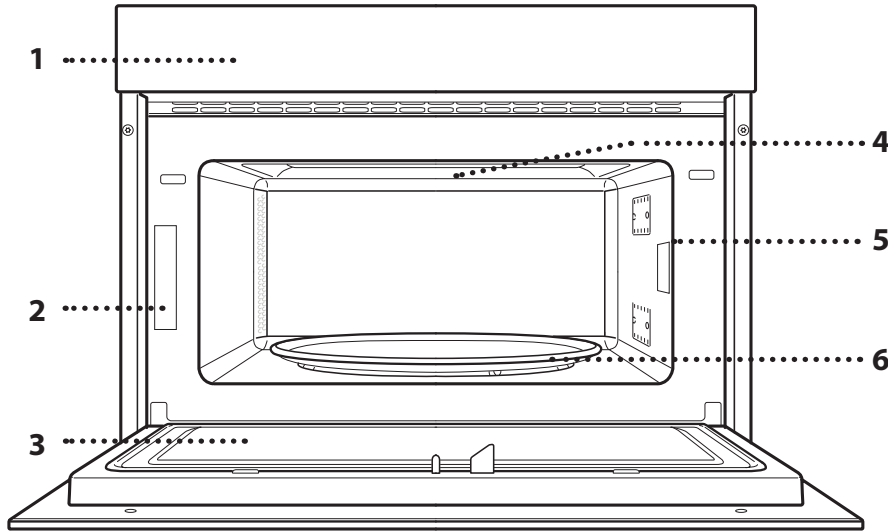

1. Pannello comandi
2. Targhetta matricola (da non rimuovere)
3. Porta
4. Resistenza superiore / grill
5. Luce
6. Piatto rotante

DESCRIZIONE DEL PANNELLO COMANDI

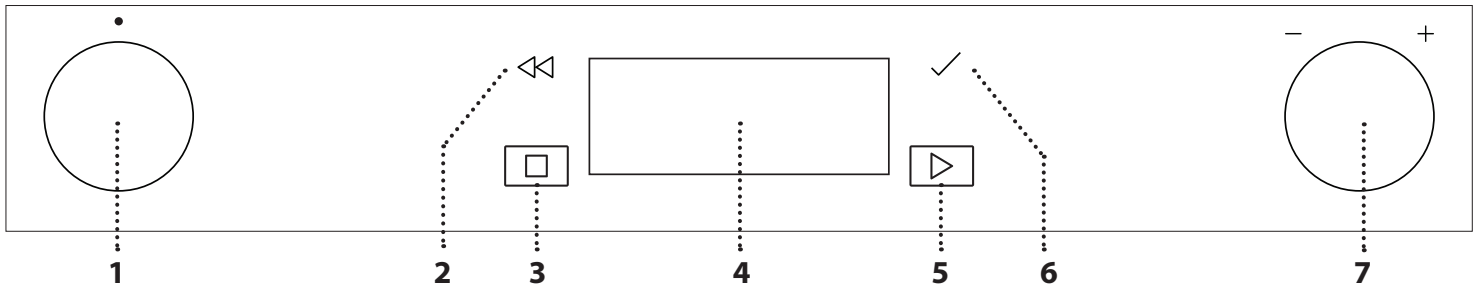

1. MANOPOLA DI SELEZIONE

Per accendere il forno selezionando una funzione. Per spegnere il forno, ruotare sulla posizione "0".

2. INDIETRO

Per tornare alla schermata precedente.

Durante la cottura, permette di modificare le impostazioni.

3. STOP

Per interrompere in qualsiasi momento la funzione correntemente attiva

4. DISPLAY

5. AVVIO

Per avviare immediatamente una funzione.

6. CONFERMA

Per confermare la selezione di una funzione o un valore impostato.

7. MANOPOLA DI REGOLAZIONE

Per scorrere i menu, impostare o modificare i valori.

Note: Le manopole sono a scomparsa. Fare pressione al centro delle stesse per estrarle dalla loro sede.

ACCESSORI

PIATTO ROTANTE

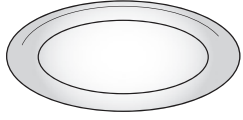

Appoggiato sull'apposito supporto, il piatto rotante in vetro può essere utilizzato in tutte le modalità di cottura.

Il piatto rotante va sempre usato come base per altri contenitori o accessori.

SUPPORTO PER PIATTO ROTANTE

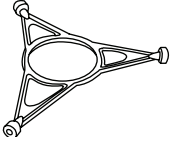

Utilizzare il supporto soltanto per il piatto rotante in vetro. Non appoggiare altri accessori sul supporto.

PIATTO CRISP

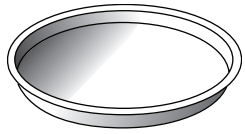

Da utilizzare solo con le funzioni designate.

Il piatto Crisp deve essere sempre appoggiato al centro del piatto rotante in vetro e può essere

preriscaldato a vuoto, utilizzando solo la speciale funzione dedicata. Disporre gli alimenti direttamente sul piatto Crisp.

IMPUGNATURA PER PIATTO CRISP

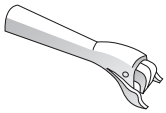

Utile per rimuovere il piatto Crisp caldo dal forno.

Il numero e il tipo di accessori possono variare a seconda del modello acquistato.

In commercio sono disponibili diversi accessori. Prima di acquistarli, accertarsi che siano idonei alla cottura a microonde e in forno.

Contenitori metallici per cibi o bevande non vanno mai usati durante una cottura a microonde.

Verificare che alimenti e accessori non tocchino le

GRIGLIA

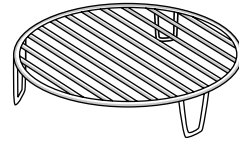

Permette di avvicinare il cibo al grill, assicurandone una piacevole doratura.

Appoggiare la griglia sul piatto rotante, evitando che venga a

contatto con altre superfici.

VAPORIERA

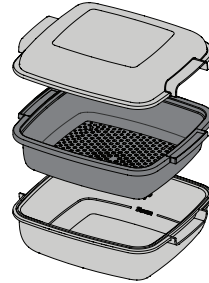

Per cuocere a vapore alimenti come pesce o verdure, appoggiarli sul cestello (2) e versare acqua potabile (100 ml) sul fondo della vaporiera (3) per ottenere una corretta quantità di vapore.

Per lessare alimenti come patate, pasta, riso o cereali, disporli direttamente sul

fondo della vaporiera (non è necessario il cestello) aggiungendo una quantità proporzionata di acqua potabile.

Per ottenere un risultato ottimale si consiglia di chiudere la vaporiera con l'apposito coperchio (1).

Appoggiare sempre la vaporiera sul piatto rotante in vetro e usarla esclusivamente con le funzioni di cottura dedicate o con le microonde.

Il fondo della vaporiera è studiato anche per essere usato con la speciale funzione Smart clean.

Gli altri accessori non in dotazione possono essere acquistati separatamente presso il Servizio Assistenza Tecnica.

pareti interne del forno.

Prima di avviare il forno, assicurarsi sempre che il piatto rotante possa ruotare liberamente. Fare attenzione a non spostare il piatto rotante dalla sua sede mentre si inseriscono o rimuovono altri accessori.

FUNZIONI



MICROONDE

Per cuocere e riscaldare rapidamente alimenti o bevande.

POTENZA (W)	CONSIGLIATA PER
1000	Riscaldamento rapido di bevande o altri alimenti ad alto contenuto di acqua.
800	Cottura di verdure.
650	Cottura di carne e pesce.
500	Cottura di sughi di carne, salse con formaggio o uova. Finitura di sfornati di carne o paste al forno..
350	Cotture lente e delicate. Per fondere burro o cioccolato.
160	Scongelare alimenti surgelati o ammorbidire burro e formaggi.
90	Per ammorbidire i gelati.

AZIONE	ALIMENTO	POTENZA (W)	DURATA (min.)
Riscaldamento	2 tazze	1000	1 - 2
Riscaldamento	Purè di patate (1 kg)	1000	9 - 11
Scongelare	Carne macinata (500 g)	160	13 - 14
Cottura	Pan di Spagna	800	6 - 7
Cottura	Crema all'uovo	650	11 - 12
Cottura	Polpettone	800	18 - 20



CRISP

Per ottenere una doratura perfetta sia sulla superficie superiore che su quella inferiore del cibo. Questa funzione deve essere usata solo con lo speciale piatto Crisp.

ALIMENTO	DURATA (min.)
Torte lievitate	7 - 10
Hamburger	8 - 10 *

* Girare il cibo a metà cottura.

Accessori necessari: piatto Crisp, impugnatura per piatto Crisp



GRILL

Per dorare, grigliare o gratinare le pietanze. Si consiglia di girare gli alimenti durante la cottura.

ALIMENTO	DURATA (min.)
Pane tostato	10 - 12
Gamberetti	18 - 22

Accessori consigliati: Griglia



GRILL + MICROONDE

Per cuocere e gratinare rapidamente le pietanze combinando le microonde con il grill.

ALIMENTO	POTENZA (W)	DURATA (min.)
Gratin di patate	650	20 - 22
Pollo arrosto	650	40 - 45

Accessori consigliati: Griglia



SCONGELAMENTO 6TH SENSE

Per scongelare rapidamente diverse categorie di alimenti specificandone solamente il peso. Si consiglia di disporre gli alimenti direttamente sul piatto rotante in vetro, fatta eccezione per il Crisp
Scongelo pane. Girare gli alimenti quando viene richiesto

CRISP BREAD DEFROST

Questa funzione esclusiva è studiata in modo specifico per lo scongelamento del pane. L'unione tra la funzione di scongelamento e la tecnologia Crisp consente di ottenere un pane freschissimo, come appena sfornato. Questa funzione è ideale per scongelare velocemente panini, baguette e croissant surgelati. Il piatto Crisp deve essere utilizzato in combinazione con questa funzione, posizionandolo direttamente sulla griglia metallica.

	ALIMENTO	PESO (g)
	SCONGELAMENTO PROGRAMMATO	-
	CARNE	100 - 2000
	POLLAME	100 - 2500
	PESCE	100 - 1500
	SCONGELAMENTO PANE CON CRISP	50 - 500



RISC 6TH SENSE

Per riscaldare cibi pronti, sia surgelati che a temperatura ambiente. Il forno calcolerà automaticamente i valori necessari per ottenere i migliori risultati possibili nel minor tempo. Disporre il cibo su un piatto piano resistente al calore e alle microonde.

	ALIMENTO	PESO (g)
	PIATTO PRONTO	250 - 500
	LASAGNE SURGELATE	250 - 500
	MINESTRE	200 - 800
	ACQUA	100 - 500



MENU 6TH SENSE

Queste funzioni selezionano automaticamente la temperatura e la modalità di cottura ottimali per qualsiasi tipo di alimento.

CRISP

Per riscaldare e cuocere rapidamente alimenti surgelati, creando una superficie dorata e croccante. Usare la funzione solo in combinazione con il piatto Crisp in dotazione. Quando richiesto, girare gli alimenti.

ALIMENTO	PESO (g)
PIZZA [SURGELATA]	200 - 800
POLPETTE DI HAMBURGER	200 - 600
PATATINE FRITTE [SURGELATE]	200 - 500
NUGGET DI POLLO [SURGELATI]	100 - 500
BASTONCINI DI PESCE [SURGELATI]	100 - 500

Accessori richiesti: piatto crisp, maniglia per piatto crisp

COTTURA

Per ottenere una rapida e ottimale cottura degli alimenti. Utilizzare un contenitore resistente al calore e adatto alla cottura a microonde.

ALIMENTO	PESO (g)
POLLO ARROSTO	800 - 1500
GRATIN DI PATATE	200 - 1000
VERDURE RIPIENE	200 - 800
COSTOLETTE DI MAIALE	200 - 800
UOVA STRAPAZZATE	100 - 500
POPCORN	90

VAPORE

Per cuocere al vapore cibi come verdure o pesce, utilizzando la vaporiera in dotazione. Distribuire gli alimenti in modo uniforme nel cestello della vaporiera e versare sul fondo 100 ml di acqua potabile. Il forno calcola automaticamente le impostazioni richieste per ottenere un risultato ottimale. Nella parte iniziale della cottura le microonde generano vapore, portando a ebollizione l'acqua presente sul fondo della vaporiera.

ALIMENTO	PESO (g)
1 ORTAGGI A RADICE AL VAPORE	150 - 500
2 VERDURE TENERE AL VAPORE	150 - 500
3 VERDURE AL VAPORE [SURGELATE]	150 - 500
4 FILETTI DI PESCE AL VAPORE	150 - 500
5 PETTO DI POLLAME AL VAPORE	150 - 500

Accessori necessari: vaporiera

RISO E PASTA

Per cuocere velocemente riso o pasta. Questa funzione deve essere usata solo con la vaporiera.

Impostare di conseguenza il tempo di cottura consigliato per il riso o la pasta.

ALIMENTO	PORZIONI	PESO (g)
RISO		100
		200
		300
		400
PASTA		70
		140
		210

Accessori necessari: Fondo vaporiera e coperchio



AUTO IDRO-PULIZIA

L'azione del vapore rilasciato durante questo speciale ciclo di pulizia permette di rimuovere facilmente sporco e residui di cibo. Versare una tazza di acqua potabile sul fondo della vaporiera in dotazione (3) o in un recipiente resistente alle microonde e attivare la funzione.



IMPOSTAZIONI

Per regolare le impostazioni del forno.

Attivando la modalità "ECO", la luminosità del display si riduce e la luce si spegne dopo 1 minuto per risparmiare energia.

Se la modalità "DEMO" è impostata su "On", tutti i comandi sono operativi e i menu sono disponibili ma il forno non viene riscaldato. Per disattivare questa modalità, accedere a "DEMO" dal menu "IMPOSTAZIONI" e scegliere "Off".

Selezionando "RESET", l'apparecchio si spegne e vengono ripristinate le impostazioni della prima accensione. Tutte le impostazioni successive vengono cancellate.



PREFERITI

Per richiamare la lista delle 10 funzioni preferite.

PRIMO UTILIZZO

1. SELEZIONE DELLA LINGUA

Alla prima accensione, è necessario impostare lingua e ora: Sul display compare "English".



Ruotare la *manopola di regolazione* per scorrere la lista delle lingue disponibili e selezionare quella desiderata. Premere ✓ per confermare la selezione.

Note: la lingua può essere modificata successivamente scegliendo "LINGUA" dal menu "IMPOSTAZIONI".

2. IMPOSTARE L'ORA

Dopo avere selezionato la potenza, è necessario impostare l'ora: sul display lampeggiano le due cifre relative all'ora.



Ruotare la *manopola di regolazione* per impostare

l'ora corretta e premere ✓ : sul display lampeggiano le due cifre relative ai minuti. Ruotare la *manopola di regolazione* per impostare i minuti e premere ✓ per confermare.

Note: dopo una prolungata interruzione di corrente potrebbe essere necessario impostare nuovamente l'ora. Selezionare "OROLOGIO" nel menu "IMPOSTAZIONI".

3. PULIRE IL FORNO

Un nuovo forno può rilasciare degli odori dovuti alla lavorazione di fabbrica: questo è normale. Prima di iniziare la cottura, perciò, si raccomanda di pulire il forno vuoto per eliminare il più possibile gli odori.

Rimuovere protezioni di cartone o pellicole trasparenti e togliere gli accessori dal forno.

Attivare la funzione "Smart Clean". Seguire le istruzioni per impostare correttamente la funzione.

Note: si consiglia di arieggiare il locale dopo il primo utilizzo dell'apparecchio.

USO QUOTIDIANO

1. SELEZIONARE UNA FUNZIONE

Ruotare la *manopola di selezione* per accendere il forno e visualizzare sul display la funzione desiderata.

Per selezionare una funzione da un menu (il display mostrerà la prima voce disponibile) ruotare la *manopola di regolazione* fino a visualizzare la voce desiderata.

Il display mostrerà l'icona della funzione e i valori di base: premere ✓ per confermare.



2. IMPOSTARE LA FUNZIONE

Dopo avere selezionato la funzione desiderata è possibile modificarne le impostazioni. Il display mostra in sequenza le impostazioni che è possibile modificare. Premendo << è possibile modificare nuovamente l'impostazione precedente.

POTENZA



Quando il valore lampeggia sul display, ruotare la *manopola di regolazione* per modificarlo, quindi premere ✓ per confermare e procedere con le impostazioni seguenti (per i valori che è possibile modificare).

DURATA

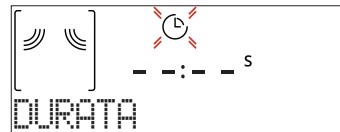

Quando l'icona ⌚ lampeggia sul display, ruotare la *manopola di regolazione* per impostare il tempo di cottura desiderato, quindi premere ✓ per confermare.

Note: durante la cottura, premendo <<< è possibile regolare il tempo impostato: ruotare la *manopola di regolazione* per regolarlo e premere ✓ per confermare.

Nelle funzioni che non utilizzano le microonde è possibile non impostare la durata e gestire manualmente il tempo di cottura: Premere ✓ o ▶ per confermare e avviare la funzione.

Selezionando questa modalità non è possibile programmare un avvio ritardato.

. 6th SENSE

Queste funzioni selezionano automaticamente la modalità, la potenza e la durata di cottura più adatte per le varie pietanze.

Alla richiesta, sarà sufficiente indicare le caratteristiche degli alimenti per ottenere un risultato ottimale.

PESO / PORZIONI



Per impostare questa funzione correttamente, seguire le indicazioni che compaiono sul display, impostare i

valori desiderati ruotando la *manopola di regolazione* e quindi premere ✓ per confermare.

GRADO DI COTTURA

Nelle funzioni 6th Sense è possibile regolare il grado di cottura.

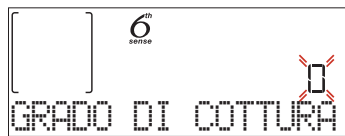

Alla richiesta, ruotare la *manopola di regolazione* per selezionare il livello desiderato tra Leggero/Basso (-1) e Extra/Alto (+1). premere ✓ o ► per confermare e avviare la funzione.

3. AVVIARE LA FUNZIONE

Dopo avere confermato i valori predefiniti o avere applicato le impostazioni preferite, premere ► per attivare la funzione prescelta. Ad ogni pressione del tasto ►, il tempo di cottura viene aumentato di 30 secondi (o di 5 minuti per le funzioni che non attivano le microonde). Se è stato impostato un ritardo, premendo ► sarà possibile saltare questa fase per avviare subito la funzione programmata.

Note: la funzione avviata può essere interrotta in qualsiasi momento premendo

JET START

A forno spento, premere ► per avviare la cottura con la funzione a microonde impostata alla potenza massima (1000 W) per 30 secondi.

4. METTERE IN PAUSA LA COTTURA / GIRARE O MESCOLARE GLI ALIMENTI

PAUSA

Aperto la porta, le resistenze vengono disattivate e la cottura viene temporaneamente interrotta.

Per riprendere la cottura, chiudere lo sportello e premere ►.

Note: durante le funzioni "6th Sense", aprire la porta solo se richiesto.

GIRARE O MESCOLARE IL CIBO

In alcune preparazioni 6th Sense Cottura viene chiesto di girare o mescolare gli alimenti durante la cottura.



Questa richiesta sarà segnalata da un segnale acustico e da un messaggio corrispondente sul display.

Aprire la porta, eseguire l'operazione indicata sul display, chiudere la porta e premere ► per continuare la cottura.

Note: se compare la richiesta di girare o mescolare gli alimenti ma l'operazione richiesta non viene eseguita entro 2 minuti, il forno riprende automaticamente la cottura.

5. FINE COTTURA

Allo scadere del tempo programmato, un segnale acustico e il display indicheranno che la cottura è terminata.

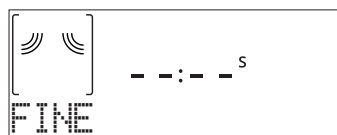

Premere ► per continuare la cottura in modalità manuale aumentando il tempo di 30 secondi alla volta (nelle funzioni a microonde) o di 5 minuti alla volta (senza microonde), oppure ruotare la *manopola di regolazione* per prolungare il tempo di cottura impostando una nuova durata. In entrambi i casi, i parametri di cottura saranno mantenuti.

Premere ✓ o ► per riprendere la cottura.

. PREFERITI

Per una maggiore facilità d'uso, è possibile memorizzare fino a 10 funzioni preferite.

Al termine della cottura, sul display compare un messaggio che propone di salvare la funzione nella lista dei preferiti con un numero da 1 a 10.

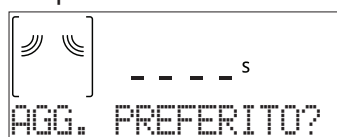

Se si desidera salvare la funzione tra i preferiti e memorizzare le impostazioni correnti per usi successivi premere ✓, oppure premere ◀◀ per ignorare la richiesta.

Dopo avere premuto ✓, ruotare la *manopola di regolazione* per selezionare il numero di posizione, quindi premere ✓ per confermare.

Note: se la memoria è piena o la posizione è già occupata, viene chiesto di confermare la sovrascrittura della funzione precedente.

Per richiamare in un momento successivo le funzioni già salvate, ruotare la *manopola di selezione* su "PREFERITI": il display mostrerà la lista delle funzioni preferite.

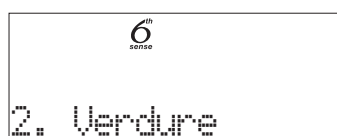

Ruotare la *manopola di regolazione* per selezionare la funzione, confermarla premendo ✓ e premere ► per attivarla.

. SMART CLEAN

Prima di attivare questa funzione si raccomanda di rimuovere tutti gli accessori dal forno a microonde (ad eccezione del piatto rotante in vetro).

Ruotare la *manopola di selezione* per accedere alla funzione "Smart clean".



Premere ► per attivare la funzione: il display mostrerà in sequenza le operazioni da eseguire prima di avviare la pulizia. Una volta completate le operazioni preliminari, premere ✓.

Alla richiesta, versare una tazza d'acqua potabile sul fondo della vaporiera in dotazione o in un recipiente resistente alle microonde, quindi chiudere la porta.

Dopo l'ultima conferma, premere  per avviare il ciclo di pulizia.

Al termine, rimuovere il recipiente, ultimare la pulizia con un panno liscio e asciugare la cavità del forno con un panno di microfibra inumidito.

. CONTA MINUTI

Quando il forno è spento, il display può essere utilizzato come contamini. Per attivare la funzione, assicurarsi che il forno sia spento e ruotare la *manopola di regolazione*: sul display lampeggerà l'icona .



Ruotare la *manopola di regolazione* per impostare la durata desiderata e quindi premere  per attivare il timer.

Un segnale acustico e il display avviseranno che il conto alla rovescia è terminato.



Dopo avere attivato il conta minuti, è anche possibile selezionare e attivare una funzione. Ruotare la *manopola di selezione* per selezionare la funzione desiderata.

Una volta avviata la funzione, il timer continuerà autonomamente il conto alla rovescia senza interferire sulla funzione stessa.

Durante questa fase non sarà possibile vedere il contamini (sarà visualizzata solo l'icona ) , ma il conto alla rovescia continuerà. Per tornare a visualizzare il contamini, premere  per interrompere la funzione correntemente attiva.

. BLOCCO TASTI

Per bloccare i tasti, tenere premuto  per almeno cinque secondi. Per disattivare, ripetere la stessa procedura.



Nota: questa funzione può essere attivata anche durante la cottura. Per ragioni di sicurezza, è possibile spegnere il forno in qualsiasi momento.

PULIZIA

Attendere che l'apparecchio si sia raffreddato prima di eseguire qualsiasi operazione di pulizia o manutenzione.

Non usare in nessun caso pulitrici a getto di vapore. Non usare pagliette metalliche, panni abrasivi e detersivi abrasivi o corrosivi che possano danneggiare le superfici.

SUPERFICI INTERNE ED ESTERNE

- Pulire le superfici con un panno in microfibra umido. Se molto sporche, aggiungere qualche goccia di detersivo con pH neutro. Asciugare con un panno.
- Pulire il vetro della porta con detersivi liquidi specifici.
- A intervalli regolari o in caso di trascinamenti, togliere il piatto rotante e il suo supporto per pulire la base del forno, rimuovendo tutti i residui di cibo.
- Attivare la funzione "Smart Clean" per una pulizia ottimale delle superfici interne.
- Il grill non necessita di alcuna pulizia perché il calore intenso brucia direttamente lo sporco. Attivare la funzione a intervalli regolari.

ACCESSORI

È possibile lavare in lavastoviglie tutti gli accessori ad eccezione del piatto Crisp. Il piatto Crisp deve essere pulito con acqua e un detersivo neutro. Per lo sporco più tenace, strofinare delicatamente con un panno. Far raffreddare il piatto Crisp prima di lavarlo.

RISOLUZIONE DEI PROBLEMI

Problema	Possibile causa	Soluzione
Il forno non funziona.	Interruzione di corrente elettrica. Disconnessione dalla rete principale.	Verificare che ci sia tensione in rete e che il forno sia collegato all'alimentazione elettrica. Spegner e riaccendere il forno e verificare se l'inconveniente persiste.
Il forno fa rumore anche se spento.	Ventola di raffreddamento attiva.	Aprire la porta o attendere il completo raffreddamento del forno.
Il display mostra la lettera "F" seguita da un numero.	Guasto software.	Contattare il Call Center e indicare il numero che segue la lettera "F".

Per le linee guida, la documentazione standard e altre informazioni sui prodotti:

- Utilizzare il QR sul proprio prodotto
- Visitare il nostro sito web docs.whirlpool.eu
- Oppure, **contattare il Servizio Assistenza Tecnica** (al numero di telefono riportato sul libretto di garanzia). Prima di contattare il Servizio Assistenza Clienti, prepararsi a fornire i codici riportati sulla targhetta matricola del prodotto.

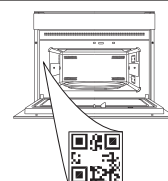

**GRACIAS POR ADQUIRIR UN PRODUCTO WHIRLPOOL**

Para recibir una asistencia más completa, registre su producto en www.register10.eu



Antes de usar el aparato, lea atentamente las Instrucciones de seguridad.

ESCANEE EL CÓDIGO QR DE SU APARATO PARA OBTENER MÁS INFORMACIÓN

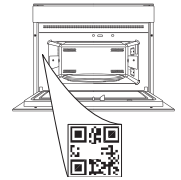

DESCRIPCIÓN DEL PRODUCTO

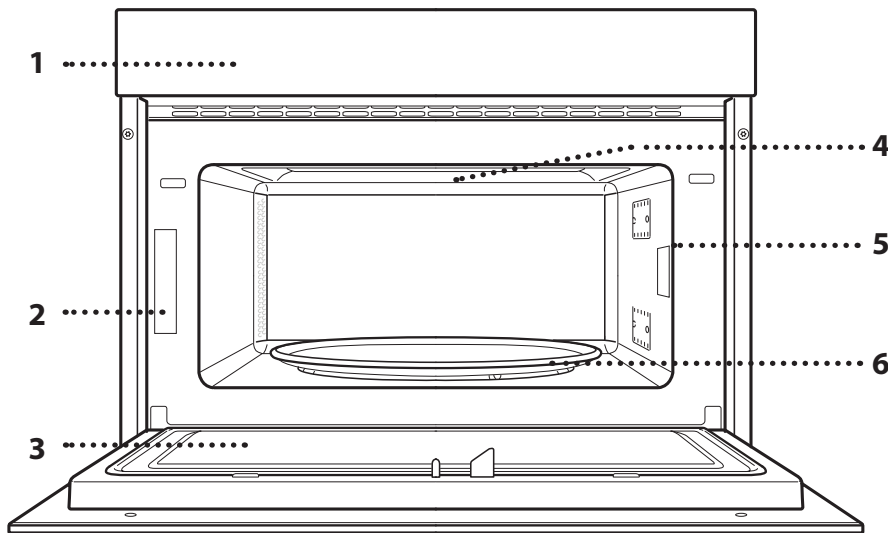

1. Panel de control
2. Placa de características (no debe retirarse)
3. Puerta
4. Resistencia superior / grill
5. Ligera
6. Plato giratorio

DESCRIPCIÓN DEL PANEL DE CONTROL

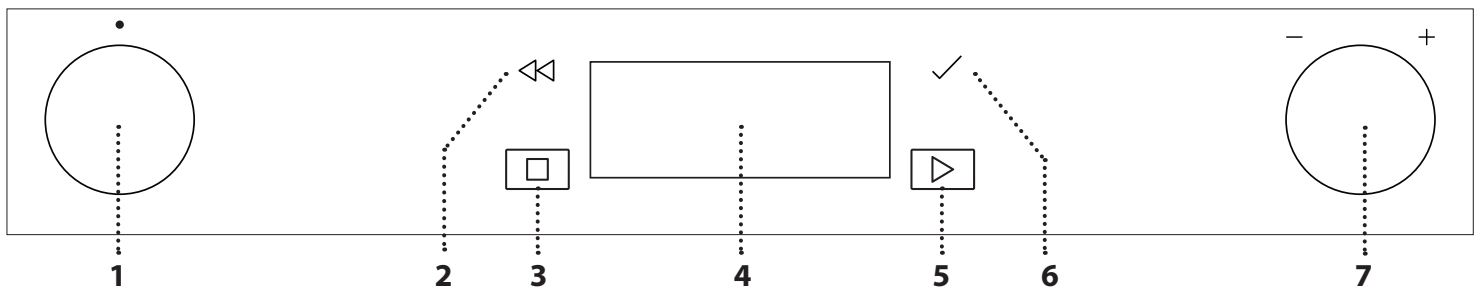
**1. SELECTOR**

Para encender el horno seleccionando una función. Póngalo en la posición «0» para apagar el horno.

2. ATRÁS

Sirve para volver a la pantalla anterior.

Durante la cocción, permite cambiar los ajustes.

3. STOP

Para detener la función actualmente activa en cualquier momento

4. PANTALLA**5. INICIO**

Para iniciar inmediatamente una función.

6. CONFIRMAR

Sirve para confirmar una función o un valor seleccionados.

7. SELECTOR DE AJUSTE

Para desplazarse por los menús y aplicar o cambiar las configuraciones.

Nota: Los selectores son retráctiles. Presione en el centro para extraerlos de su alojamiento.

ACCESORIOS

PLATO GIRATORIO

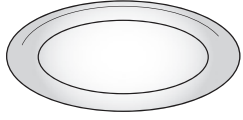

El plato giratorio debe estar colocado en su soporte y puede utilizarse en todos los métodos de cocción.

El plato giratorio siempre debe utilizarse como base para los contenedores o accesorios.

SOPORTE DEL PLATO GIRATORIO

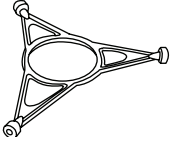

Utilice el soporte solamente para el plato giratorio de cristal. No coloque otros accesorios en el soporte.

BANDEJA CRISP

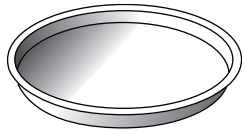

Utilizar solo con las funciones indicadas.

La Bandeja Crisp debe colocarse siempre en el centro del plato giratorio y puede precalentarse

vacía utilizando la función especial para ello. Coloque la comida directamente en la Bandeja Crisp.

ASA DE LA BANDEJA CRISP

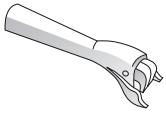

Muy práctica para extraer la Bandeja Crisp caliente del horno.

El número y el tipo de accesorio puede variar dependiendo del modelo comprado.

Hay varios accesorios disponibles en el mercado. Antes de adquirirlos, asegúrese de que son aptos para el microondas y resistentes a las temperaturas del horno.

Los contenedores metálicos para alimentos o bebidas no deben utilizarse nunca para la cocción con el microondas.

PARRILLA

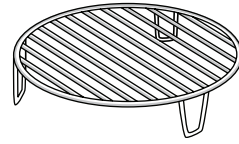

Con ella podrá colocar los alimentos más cerca del grill para obtener un dorado perfecto.

Coloque la parrilla en el plato giratorio, asegurándose de que no entre en contacto con otras superficies.

VAPORERA

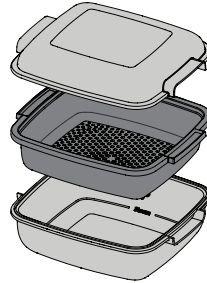

Para cocinar al vapor alimentos como pescados o verduras, colóquelos en el cesto (2) y ponga agua potable (100 ml) en el fondo de la vaporera (3) para crear la cantidad de vapor correcta.

Para hervir alimentos como patatas, pasta, arroz o cereales, colóquelos directamente en

el fondo de la vaporera (no es necesario el cesto) y añada la cantidad de agua adecuada a la cantidad de alimentos que esté cocinando.

Para obtener los mejores resultados, cubra la vaporera con la tapa (1) suministrada.

Coloque siempre la vaporera en el plato giratorio y utilícela solamente con las funciones de cocción adecuadas o con la función de microondas.

La base de la vaporera también está diseñada para utilizarse con la función especial de Smart Clean.

Los accesorios no incluidos pueden adquirirse aparte en el Servicio Postventa.

Asegúrese siempre de que ni los alimentos ni los accesorios entren en contacto con las paredes internas del horno.

Compruebe siempre que el plato giratorio gira sin problemas antes de poner en marcha el horno. Tenga cuidado de no desenchajar el plato giratorio cuando introduzca o saque otros accesorios.

FUNCIONES



MICROONDAS

Para cocinar y recalentar alimentos o bebidas con rapidez.

POTENCIA (W)	RECOMENDADA PARA
1000	Recalentar rápidamente bebidas u otros alimentos con alto contenido en agua.
800	Cocción de verduras.
650	Cocción de carne y pescado.
500	Cocción de salsas con carne, o salsas que contengan queso o huevo. Acabado de pasteles de carne o pasta al horno.
350	Cocción lenta y suave. Perfecta para derretir mantequilla o chocolate.
160	Descongelar alimentos o ablandar manteca o queso.
90	Ablandar helados.

ACCIÓN	ALIMENTO	POTENCIA (W)	DURACIÓN (min.)
Recalentar	2 tazas	1000	1-2
Recalentar	Puré de patatas (1 kg)	1000	9 - 11
Descongelar	Carne picada (500 g)	160	13 - 14
Cocinar	Bizcocho	800	6 - 7
Cocinar	Flan de huevo	650	11 - 12
Cocinar	Pastel de carne	800	18 - 20



CRISP

Para dorar perfectamente un alimento, tanto por arriba como por abajo. Con esta función es necesario utilizar siempre la Bandeja Crisp.

ALIMENTO	DURACIÓN (min.)
Bizcocho	7-10
Hamburguesa	8-10 *

* Girar el alimento a mitad de la cocción.

Accesorios necesarios: Bandeja Crisp, asa de la Bandeja Crisp



GRILL

Para dorar y gratinar. Es recomendable girar los alimentos durante la cocción.

ALIMENTO	DURACIÓN (min.)
Tostada	10 - 12
Gambas	18-22

Accesorios recomendados: Rejilla



GRILL + MW

Para cocinar y gratinar rápidamente, combinando las funciones de microondas y las de grill.

ALIMENTO	POTENCIA (W)	DURACIÓN (min.)
Papas gratinadas	650	20-22
Pollo asado	650	40 - 45

Accesorios recomendados: Parrilla



DESCONGELACIÓN 6TH SENSE

Para descongelar rápidamente diversos tipos de alimentos simplemente especificando su peso. Los alimentos deben colocarse directamente sobre el plato giratorio de cristal, excepto para Descongelar Pan Crujiente. Remueva los alimentos cuando lo indique

CRISP BREAD DEFROST

Esta función exclusiva permite descongelar pan congelado. Gracias a la combinación de las tecnologías de descongelado y Crisp, su pan tendrá el mismo sabor y la misma textura que recién horneado. Use esta función para descongelar y calentar rápidamente bollos congelados, baguettes y cruasanes. La Bandeja Crisp debe usarse en combinación con esta función, directamente colocada en el estante de alambre.

	ALIMENTO	PESO (g)
	DESCONGELACIÓN TEMPORIZADA	-
	CARNE	100 - 2000
	AVES	100 - 2500
	PESCADO	100 - 1500
	DESCONGELAR PAN CRUJIENTE	50 - 500



CAL. 6TH SENSE

Sirve para recalentar alimentos precocinados que estén congelados o a temperatura ambiente. El horno calcula automáticamente la configuración requerida para obtener los mejores resultados en el menor tiempo posible. Coloque los alimentos en una bandeja o plato aptos para microondas.

	ALIMENTO	PESO (g)
	COMIDA PREPARADA	250 - 500
	LASAÑA CONGELADA	250 - 500
	SOPA	200 - 800
	AGUA	100 - 500



MENÚ 6TH SENSE

Estas funciones seleccionan automáticamente la mejor temperatura y el mejor método de cocción para todos los tipos de alimentos.

CRISP

Para recalentar y cocinar rápidamente alimentos congelados y darles un gratinado crujiente. Utilice esta función solamente con la bandeja Crisp. Remueva los alimentos cuando lo indique.

ALIMENTO	PESO (g)
PIZZA [CONGELADA]	200 - 800
HAMBURGUESAS	200 - 600
PATATAS FRITAS [CONGELADAS]	200 - 500
NUGGETS DE POLLO [CONGELADOS]	100 - 500
PALITOS DE PESCADO [CONGELADOS]	100 - 500

Accesorios necesarios: Bandeja Crisp, asa de la bandeja Crisp

COCINAR

Para cocer rápidamente alimentos y conseguir unos resultados óptimos. Utilice un recipiente resistente al calor y apto para el microondas.

ALIMENTO	PESO (g)
POLLO ASADO	800 - 1500
PATATAS GRATINADAS	200 - 1000
VERDURAS RELLENAS	200 - 800
COSTILLAS DE CERDO	200 - 800
HUEVOS REVUELTOS	100 - 500
PALOMITAS DE MAÍZ	90

VAPOR

Para cocinar al vapor alimentos como verduras o pescado, utilizando la vaporera suministrada. Distribuya los alimentos de manera uniforme en la cesta de la vaporera y vierta agua potable (100 ml) en el fondo de la vaporera. El horno calcula automáticamente los ajustes requeridos para obtener los mejores resultados. Durante la parte inicial de la cocción, las microondas generan vapor y hacen hervir el agua añadida al fondo de la vaporera.

ALIMENTO	PESO (g)
1 VERDURAS DE RAÍZ AL VAPOR	150 - 500
2 VERDURAS BLANDAS AL VAPOR	150 - 500
3 VERDURAS AL VAPOR [CONGELADAS]	150 - 500
4 FILETES DE PESCADO AL VAPOR	150 - 500
5 PECHUGA DE AVE AL VAPOR	150 - 500

Accesorios necesarios: Vaporera

ARROZ Y PASTA

Para cocer rápidamente arroz o pasta. Esta función solo debe utilizarse junto con la vaporera.

Ajuste el tiempo de cocción recomendado para el arroz o la pasta según corresponda.

ALIMENTO	PORCIONES	PESO (g)
ARROZ		100
		200
		300
		400
PASTA		70
		140
		210

Accesorios necesarios: Vapor de fondo y parte superior



SISTEMA DE LIMPIEZA HYDRO SELF CLEAN

La acción del vapor liberado durante este ciclo especial de limpieza a permite eliminar la suciedad y los residuos de alimentos con facilidad. Vierta un vaso de agua potable en la base de la vaporera suministrada (3) únicamente en un recipiente para microondas y active la función.



AJUSTES

Para establecer los ajustes del horno.

Cuando el modo «ECO» está activado, se reduce el brillo de la pantalla para ahorrar energía y la lámpara se apaga al cabo de 1 minuto.

Cuando «DEMO» está establecido en «On», todos los mandos están activos y los menús disponibles, pero el horno no se calienta. Para desactivar este modo, acceda a «DEMO» desde el menú de «AJUSTES» y seleccione «Off».

Si selecciona «RES. AJUSTE FAB.», el producto se apagará y después volverá a su puesta en marcha por primera vez. Se borrarán todos los ajustes.



FAVORITOS

Para recuperar la lista de las 10 funciones favoritas.

PRIMER USO

1. SELECCIONE EL IDIOMA

La primera vez que encienda el aparato, tendrá que seleccionar el idioma y ajustar la hora: La pantalla mostrará «Español».



Gire el *selector de ajuste* para desplazarse por la lista de idiomas disponibles y seleccionar el que desee. Pulse ✓ para confirmar su selección.

Nota: Puede cambiar el IDIOMA más tarde desde el menú «AJUSTES».

2. CÓMO CONFIGURAR LA HORA

Después de seleccionar la potencia, tendrá que configurar la hora actual: En la pantalla parpadean las dos cifras de la hora.



Gire el *selector de ajuste* para establecer la hora correcta

y pulse ✓ : En la pantalla parpadean las dos cifras de los minutos. Gire el *selector de ajuste* para establecer los minutos y pulse ✓ para confirmar.

Nota: Después de un corte de suministro prolongado, es posible que tenga que volver configurar la hora. Seleccione «RELOJ» en el menú de «AJUSTES».

3. LIMPIE EL HORNO

Un horno nuevo puede liberar olores que se han quedado impregnados durante la fabricación: es completamente normal. Antes de empezar a cocinar, le recomendamos limpiar el horno en vacío para eliminar cualquier olor.

Quite todos los cartones de protección o el film transparente del horno y saque todos los accesorios de su interior.

Active la función «Smart Clean». Siga las instrucciones para configurar la función correctamente.

Nota: Es aconsejable ventilar la habitación después de usar el aparato por primera vez.

USO DIARIO

1. SELECCIONAR UNA FUNCIÓN

Gire el *selector de ajuste* para encender el horno y mostrar la función que desee en la pantalla.

Para seleccionar un elemento del menú (la pantalla mostrará el primer elemento disponible), gire el *selector de ajuste* hasta que se visualice el elemento que desea.

En la pantalla aparecerá el nombre y la configuración básica de la función: Pulse ✓ para confirmar.

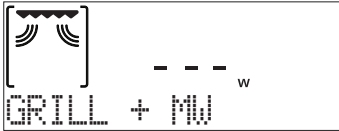

2. AJUSTAR LA FUNCIÓN

Cuando haya seleccionado la función que desee, puede cambiar la configuración correspondiente. En la pantalla aparecerá la configuración que se puede cambiar por orden. Pulsando << puede volver a cambiar el ajuste anterior.

POTENCIA



Cuando el valor parpadee en la pantalla, gire el *selector de ajuste* para cambiarlo, después pulse ✓ para confirmar y siga con los ajustes siguientes (si es posible).

DURACIÓN

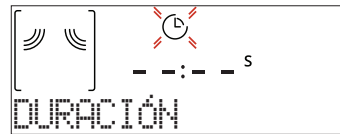

Cuando parpadee el icono ⌚ en la pantalla, utilice el *selector de ajuste* para ajustar el tiempo de cocción necesario y luego pulse ✓ para confirmar.

Nota: Pulse << para ajustar el tiempo de cocción establecido: utilice el *selector de ajuste* para cambiarlo y pulse ✓ para confirmar.

En las funciones que no son de microondas no es necesario configurar el tiempo de cocción si quiere cocinar de forma manual (sin tiempo programado): Pulse ✓ o ▶ para confirmar e iniciar la función. Si selecciona este modo no puede programar un inicio diferido.

. 6th SENSE

Estas funciones seleccionan de forma automática el mejor modo de cocción y la mejor potencia y duración para todos los platos disponibles.

Cuando sea necesario, indique simplemente la característica del alimento para obtener un resultado óptimo.

PESO / PORCIONES



Para configurar la función correctamente, siga las indicaciones en la pantalla cuando se muestren y gire el *selector de ajuste* para establecer el valor deseado, después pulse ✓ para confirmar.

PUNTO DE COCCIÓN

En las funciones 6th Sense se puede ajustar el grado de cocción.



Cuando se indique, gire el *selector de ajuste* para seleccionar el nivel deseado entre Ligero/Bajo (-1) y Extra/Alto (+1). Pulse ✓ o ▶ para confirmar e iniciar la función.

3. ACTIVAR LA FUNCIÓN

En cualquier momento, si los valores predeterminados son los deseados o una vez aplicados los ajustes que desea, pulse ▶ para activar la función.

Cada vez que vuelva a pulsar ▶, al tiempo de cocción se añadirán 30 segundos (5 minutos en las funciones que no activen el microondas).

Durante la fase de inicio diferido, si pulsa ▶ el horno le preguntará si desea omitir esta fase e iniciar la función inmediatamente.

Nota: En cualquier momento puede detener la función activada pulsando

JET START

Cuando el horno esté apagado, pulse ▶ para activar la cocción con la función microondas a la potencia máxima (1000 W) durante 30 segundos.

4. INTERRUPCIÓN DE LA COCCIÓN / GIRAR O REMOVER EL ALIMENTO

PAUSA

Al abrir la puerta, la cocción se interrumpirá temporalmente y las resistencias se desactivarán.

Para reanudar la cocción, cierre la puerta y pulse ▶.

Nota: Durante las funciones «6th Sense» abra la puerta únicamente cuando se indique.

GIRAR O REMOVER EL ALIMENTO

Algunas recetas de Cocción 6th Sense requerirán que dé la vuelta o remueva la comida durante la cocción.



Se emitirá una señal acústica y la pantalla indicará las acciones que deberá realizar.

Abra la puerta, realice la acción indicada por la pantalla y cierre la puerta, después pulse ▶ para seguir cocinando.

Nota: Cuando sea necesario dar la vuelta o remover, pasados dos minutos y aunque no se haya realizado ninguna acción, el horno continuará la cocción.

5. FINAL DE COCCIÓN

Sonará una señal acústica y la pantalla indicará que la cocción ha terminado.

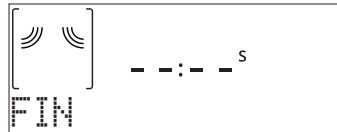

Pulse ▶ para continuar la cocción en modo manual añadiendo tiempo en tramos de 30 segundos (en las funciones de microondas) o cinco minutos (sin microondas) o gire el *selector de ajuste* para alargar el tiempo de cocción ajustando una nueva duración. En ambos casos, los parámetros de cocción se mantendrán. Si pulsa ✓ o ▶ la cocción se inicia de nuevo.

. FAVORITOS

Para que el horno sea aún más fácil de usar, puede memorizar hasta 10 funciones favoritas.

Una vez completada la cocción, la pantalla le indicará que guarde la función asignándole un número del 1 al 10 en su lista de favoritos.



Si desea guardar una función como favorita y memorizar los ajustes actuales para el futuro, mantenga pulsado ✓, si desea ignorar la solicitud, pulse <<.

Una vez pulsado ✓, gire el *selector de ajuste* para seleccionar la posición, después pulse ✓ para confirmar.

Nota: Si la memoria está llena o si el número seleccionado ya está ocupado, el horno le solicitará la confirmación para sobrescribir la función anterior.

Para activar las últimas funciones guardadas, gire el *selector* hasta «FAVORITOS»: La pantalla mostrará una lista de sus funciones favoritas.

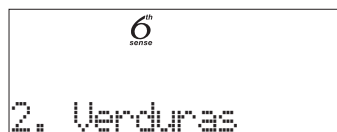

Gire el *selector de ajuste* para seleccionar la función, confirme pulsando ✓, y después pulse ▶ para activarla.

. SMART CLEAN

Retire todos los accesorios (excepto el plato giratorio de cristal) del microondas antes de activar la función.

Gire el *selector* para acceder a la función «Smart Clean».



Pulse ▶ para activar la función de limpieza: la pantalla le indicará una secuencia de acciones que deberá llevar

a cabo antes de iniciar la limpieza. Pulse ✓ en cualquier momento cuando termine.

Cuando sea necesario, vierta un vaso de agua potable en la base de la vaporera suministrada o en un recipiente para microondas y cierre la puerta.

Después de la última confirmación, pulse ▶ para iniciar el ciclo de limpieza.

Cuando haya terminado, retire el recipiente, acabe de limpiar con un paño suave y seque la cavidad del horno con un paño de microfibras húmedo.

• TEMPORIZADOR

Cuando el horno está apagado, la pantalla puede utilizarse como temporizador. Para activar esta función, asegúrese de que el horno está apagado y gire el *selector de ajuste*: El icono ⌚ parpadeará en la pantalla.

Para establecer el tiempo necesario, gire el *selector de ajuste* y pulse ✓ otra vez para activar el temporizador.

Una vez que el temporizador haya finalizado la cuenta atrás del tiempo seleccionado sonará una señal acústica y la pantalla lo indicará.



Cuando se haya activado el temporizador, también podrá seleccionar y activar una función. Gire el *selector de ajuste* para elegir la función deseada.

Una vez iniciada la función, el temporizador seguirá la cuenta atrás de forma independiente sin interferir en la función.

Durante esta fase no podrá ver el temporizador (solamente se mostrará el icono ⌚), que continuará con la cuenta atrás en segundo plano. Si desea recuperar la pantalla del temporizador, pulse □ para detener la función activa.

• BLOQUEO DE TECLAS

Para bloquear las teclas, mantenga pulsado ◀◀ durante al menos cinco segundos. Para desbloquearlo, siga el mismo proceso.



Nota: Esta función también puede activarse durante la cocción. Por motivos de seguridad, puede apagar el horno en cualquier momento.

LIMPIEZA

Asegúrese de que el aparato se haya enfriado antes de llevar a cabo las tareas de mantenimiento o limpieza.

No utilice aparatos de limpieza con vapor.
No utilice estropajos de acero, estropajos abrasivos ni productos de limpieza abrasivos/corrosivos, ya que podrían dañar las superficies del aparato.

SUPERFICIES INTERNAS Y EXTERNAS

- Limpie las superficies con un paño húmedo de microfibra. Si están muy sucias, añada unas gotas de detergente neutro al agua. Seque con un paño seco.
- Limpie el cristal de la puerta con un detergente líquido adecuado.
- Con regularidad, o en caso de salpicaduras, quite el plato giratorio de su soporte para limpiar la parte inferior del horno y eliminar todos los restos de comida.
- Active la función «Smart Clean» para unos resultados de limpieza óptimos de las superficies internas.
- No es necesario limpiar la resistencia del grill puesto que el calor intenso quemará toda la suciedad. Utilice esta función con regularidad.

ACCESORIOS

Todos los accesorios son aptos para el lavavajillas, excepto la bandeja Crisp.

La bandeja Crisp debe limpiarse con agua y un detergente suave. Para la suciedad más resistente, frote suavemente con un paño. Deje enfriar siempre la bandeja Crisp antes de limpiarla.

RESOLUCIÓN DE PROBLEMAS

Problema	Posible causa	Solución
El horno no funciona.	Corte de suministro. Desconexión de la red eléctrica.	Compruebe que haya corriente eléctrica en la red y que el horno esté enchufado a la toma de electricidad. Apague el horno y vuelva a encenderlo para comprobar si se ha solucionado el problema.
El horno hace ruido, incluso cuando está apagado.	Ventilador de refrigeración activado.	Abra la puerta o espere a que finalice el proceso de enfriamiento.
En la pantalla aparecerá la letra «F» seguida de un número.	Fallo del software.	Póngase en contacto con el Centro de Atención Telefónica e indique el número que sigue a la letra «F».

Puede consultar los reglamentos, la documentación estándar e información adicional sobre productos mediante alguna de las siguientes formas:

- Utilizando el QR que aparece en el producto
- Visitando nuestra página web docs.whirlpool.eu
- También puede **ponerse en contacto con nuestro Servicio Postventa** (Consulte el número de teléfono en el folleto de la garantía). Cuando se ponga en contacto con nuestro Servicio Postventa, deberá indicar los códigos que figuran en la placa de características de su producto.

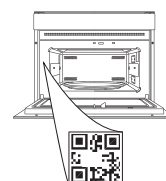



OBRIGADO POR TER ADQUIRIDO UM PRODUTO WHIRLPOOL

Para receber uma assistência mais completa, registre o seu produto em www.register10.eu

PARA OBTER MAIS INFORMAÇÕES, LEIA O CÓDIGO QR NO SEU APARELHO

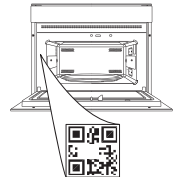

Leia as instruções de segurança com atenção antes de usar o aparelho.

DESCRIÇÃO DO PRODUTO

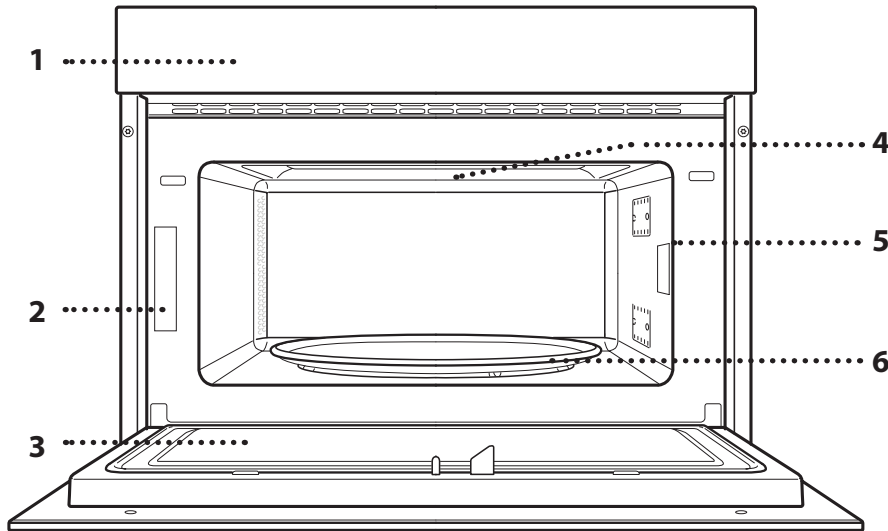

1. Painel de controlo
2. Placa de identificação (não remover)
3. Porta
4. Resistência superior/grill
5. Luz
6. Prato rotativo

DESCRIÇÃO DO PAINEL DE CONTROLO

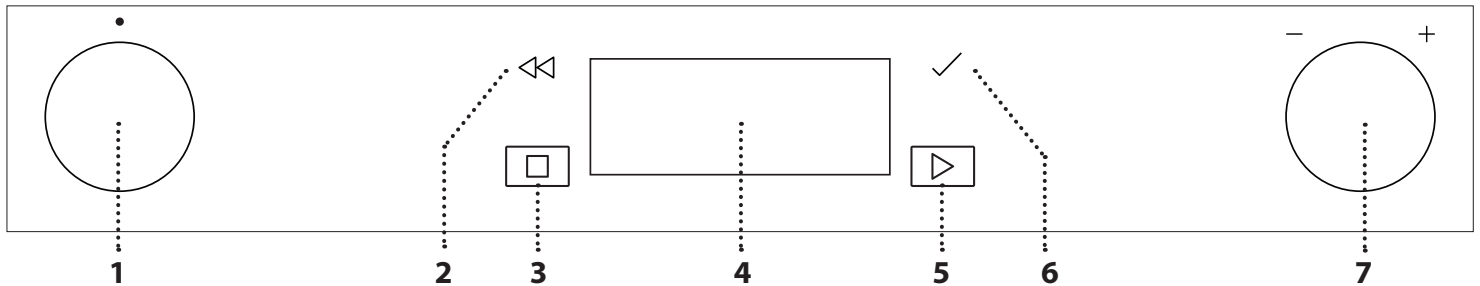

1. BOTÃO SELETOR

Para ligar o forno selecionando uma função. Para desligar o forno, rode o botão para a posição "0".

2. RETROCEDER

Para regressar ao ecrã anterior. Permite mudar as configurações durante a cozedura.

3. STOP

Para parar, a qualquer altura, a função que está atualmente ativa

4. VISOR

5. INICIAR

Para iniciar imediatamente uma função.

6. CONFIRMAR

Para confirmar a seleção de uma função ou de um valor definido.

7. BOTÃO DE AJUSTE

Para percorrer os menus e aplicar ou alterar as definições.

Nota: Os botões são retráteis. Carregue no centro de cada botão seletor para que saiam para fora.

ACESSÓRIOS

PRATO ROTATIVO

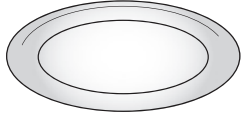

Colocado no respetivo suporte, o prato rotativo de vidro pode ser utilizado com todos os métodos de cozedura.

Deverá utilizar sempre o prato rotativo como base para todos os recipientes ou acessórios.

SUPORTE DO PRATO ROTATIVO

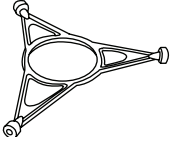

Utilize apenas o suporte para o prato rotativo de vidro. Não apoie outros acessórios no suporte.

PRATO CRISP

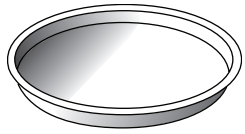

Apenas para utilização com as funções designadas. O prato Crisp deve ser sempre posicionado no centro do prato rotativo de vidro e pode ser

preaquecido quando estiver vazio, utilizando a função especial para este efeito. Coloque os alimentos diretamente no prato Crisp.

MANÍPULO PARA O PRATO CRISP

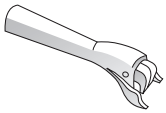

Útil para retirar o prato Crisp quente do forno.

GRELHA METÁLICA

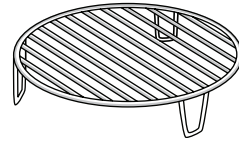

Permite colocar os alimentos mais próximos do grelhador para obter um resultado final perfeitamente dourado.

Coloque a grelha metálica sobre o prato rotativo, certificando-se de que esta não entra em contacto com outras superfícies.

VAPORIZADOR

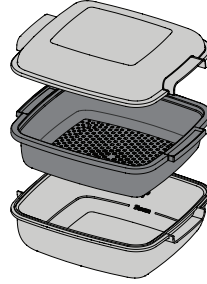

-1 Para cozer alimentos a vapor, como peixe ou legumes, coloque-os no cesto (2) e deite
-2 água potável (100 ml) na parte inferior do vaporizador (3) de
-3 forma a obter a quantidade certa de vapor.

Para cozinhar alimentos, tais como batatas, massa, arroz ou cereais, coloque-os diretamente

na parte inferior do vaporizador (não é necessário o cesto) e junte a quantidade adequada de água potável para a quantidade de alimentos que pretende cozinhar. Para obter os melhores resultados, tape o vaporizador com a tampa (1) fornecida.

Coloque sempre o vaporizador no prato rotativo de vidro e utilize-o apenas com as funções de cozedura adequadas ou com a função de micro-ondas.

A base do vaporizador foi concebida para ser utilizada também em conjunto com a função Smart Clean especial.

O número e o tipo de acessórios pode variar de acordo com o modelo adquirido.

Pode adquirir separadamente no Serviço de Assistência

Técnica quaisquer outros acessórios que não sejam fornecidos.

Existem vários acessórios disponíveis no mercado. Antes de os comprar, certifique-se de que estes são adequados para serem utilizados no micro-ondas e que são resistentes às temperaturas do forno.

Os recipientes metálicos para alimentos ou bebidas nunca devem ser utilizados na função de micro-ondas.

Certifique-se sempre de que os alimentos e os acessórios não entram em contacto com as paredes interiores do forno.

Antes de ligar o forno certifique-se sempre de que o prato rotativo consegue rodar livremente. Tenha cuidado para não retirar o prato rotativo da posição correta ao introduzir ou retirar outros acessórios.

FUNÇÕES



MICRO-ONDAS

Para cozinhar rapidamente e aquecer alimentos ou bebidas.

POTÊNCIA (W)	RECOMENDADA PARA
1000	Aquecimento rápido de bebidas ou outros alimentos com elevado teor de água.
800	Cozinhar legumes.
650	Cozinhar carne e peixe.
500	Cozinhar molhos para carne ou molhos que contenham queijo ou ovos. Terminar tartes de carne ou gratinados de massa.
350	Cozedura lenta. Perfeito para derreter manteiga ou chocolate.
160	Descongelar alimentos congelados ou amolecer manteiga e queijo.
90	Amolecimento de gelados.

AÇÃO	ALIMENTO	POTÊNCIA (W)	DURAÇÃO (Min.)
Reaquecer	2 copos	1000	1 - 2
Reaquecer	Purê de batata (1 kg)	1000	9 - 11
descongelar	Carne picada (500 g)	160	13 - 14
Cozedura	Pão-de-ló	800	6 - 7
Cozedura	Creme de ovo	650	11 - 12
Cozedura	Rolo carne	800	18 - 20



CRISP

Para dar um tom dourado perfeito a um prato, tanto na parte superior como na parte inferior dos alimentos. Esta função só pode ser utilizada com o prato especial Crisp.

ALIMENTO	DURAÇÃO (Min.)
Bolo levedado	7 - 10
Hambúrguer	8 - 10 *

* Vire o alimento a meio da cozedura.

Acessórios necessários: Prato Crisp, manípulo para o prato Crisp



GRILL

Para alourar, grelhar e gratinar. Recomendamos que vire os alimentos durante a cozedura.

ALIMENTO	DURAÇÃO (Min.)
Pão torrado	10 - 12
Gambas	18 - 22

Acessórios recomendados: Grelha metálica



GRILL + MO

Para cozinhar rapidamente e para gratinar pratos, combinando as funções de micro-ondas e de grelhador.

ALIMENTO	POTÊNCIA (W)	DURAÇÃO (Min.)
Batatas gratinadas	650	20 - 22
Frango assado	650	40 - 45

Acessórios recomendados: Grelha metálica



6TH SENSE DEFROST

Para a descongelação rápida de diferentes tipos de alimentos, bastando para tal especificar o seu peso. Os alimentos devem ser colocados diretamente no prato rotativo de vidro, exceto no caso da função Descongelação de pão estaladiço (Crisp Bread Defrost). Vire os alimentos quando lhe for solicitado

DESCONGELAÇÃO DE PÃO CONGELADO ESTA FUNÇÃO EXCLUSIVA PERMITE DESCONGELAR PÃO CONGELADO. Combinando tecnologias Defrost e Crisp, parecer-lhe-á que o seu pão foi acabado de cozer. Utilize esta função para descongelar e aquecer rapidamente bolas de pão, baguetes e croissants. O Crisp Plate deve ser utilizado em combinação com esta função, diretamente colocado na prateleira de arame.

	ALIMENTO	PESO (g)
	DESCONGELAÇÃO TEMPORIZADA	-
	CARNE	100 - 2000
	AVES	100 - 2500
	PEIXE	100 - 1500
	CRISP BREAD DEFROST	50 - 500



AQUEC 6TH SENSE

Para aquecer refeições prontas congeladas ou à temperatura ambiente. O forno calcula automaticamente os valores necessários para obter os melhores resultados no menor tempo possível. Coloque os alimentos numa travessa ou num prato resistente ao calor adequado para fornos micro-ondas.

	ALIMENTO	PESO (g)
	REFEIÇÃO EMPRATADA	250 - 500
	LASANHA CONGELADA	250 - 500
	SOPA	200 - 800
	ÁGUA	100 - 500



MENU 6TH SENSE

Estas funções selecionam automaticamente a melhor temperatura e método de cozedura para todos os tipos de alimentos.

CRISP

Para aquecer rapidamente e cozinhar alimentos congelados, obtendo um tom dourado e uma cobertura estaladiça. Utilize apenas esta função com o prato Crisp fornecido. Vire os alimentos quando lhe for solicitado.

ALIMENTO	PESO (g)
PIZZA [CONGELADA]	200 - 800
HAMBÚRGUERES	200 - 600
BATATAS FRITAS [CONGELADAS]	200 - 500
NUGGETS DE FRANGO [CONGELADOS]	100 - 500
DOURADINHOS DE PEIXE [CONGELADOS]	100 - 500

Acessórios necessários: Prato Crisp, manípulo para o prato Crisp

COZEDURA

Para cozinhar alimentos rapidamente e obter os melhores resultados. Utilize um prato resistente ao calor/recipiente adequado para utilização no micro-ondas.

ALIMENTO	PESO (g)
FRANGO ASSADO	800 - 1500
BATATAS GRATINADAS	200 - 1000
LEGUMES RECHEADOS	200 - 800
COSTELETAS DE PORCO	200 - 800
OVOS MEXIDOS	100 - 500
PIPOCAS	90

VAPOR

Para cozinhar alimentos a vapor, tais como legumes ou peixe, utilizando o vaporizador fornecido. Distribua uniformemente a comida no cesto do vaporizador e verta água potável (100 ml) na parte inferior do vaporizador. O forno determina automaticamente as configurações necessárias para obter os melhores resultados de cozedura. Durante a parte inicial da cozedura, as micro-ondas geram vapor, levando a água adicionada à parte inferior do vaporizador a ferver.

ALIMENTO	PESO (g)
1 RAÍZES DE LEGUMES COZIDAS A VAPOR	150 - 500
2 LEGUMES MACIOS COZIDOS A VAPOR	150 - 500
3 LEGUMES COZIDOS A VAPOR [CONGELADOS]	150 - 500
4 FILETES DE PEIXE COZIDOS A VAPOR	150 - 500
5 PEITO DE AVES COZIDO A VAPOR	150 - 500

Acessórios necessários: Vaporizador

ARROZ E MASSAS

Para cozinhar rapidamente arroz ou massas. Esta função deve ser utilizada unicamente em conjunto com o vaporizador.

Definir o tempo de cozedura recomendado para o arroz ou a massa em conformidade.

ALIMENTO	PORÇÕES	PESO (g)
ARROZ		100
		200
		300
		400
MASSA		70
		140
		210

Acessórios necessários: Base e tampa do vaporizador



HYDRO SELF CLEAN

A ação do vapor libertado durante este ciclo de limpeza especial permite a fácil remoção de sujidade e resíduos de alimentos. Verta um copo de água potável na base do vaporizador fornecida (3) apenas ou num recipiente adequado para micro-ondas e ative a função.



DEFINIÇÕES

Para ajustar as definições do forno.

Quando o modo "ECO" está ativo, a luminosidade do visor é reduzida e as luzes desligam-se para poupar energia e a lâmpada desliga-se após 1 minuto.

Quando o modo "DEMO" está "ON" (Ligado), todos os comandos estão ativos e os menus disponíveis, mas o forno não aquece. Para desativar este modo, procure "DEMO" no menu "DEFINIÇÕES" e selecione "Off" (Desligado).

Ao selecionar "RESET FÁBRICA" (reposição das definições de fábrica), o produto desliga-se e volta a ligar-se como na primeira utilização. Todas as definições serão apagadas.



FAVORITOS

Para aceder à lista das 10 funções favoritas.

UTILIZAR PELA PRIMEIRA VEZ

1. SELECIONAR O IDIOMA

Ao ligar o aparelho pela primeira vez, terá de definir o idioma e a hora: "Português" surgirá no visor.



Rode o *botão de ajuste* para percorrer a lista de idiomas disponíveis e selecionar aquele que pretende. Prima ✓ para confirmar a sua seleção.

Nota: O idioma pode ser alterado posteriormente selecionando "LANGUAGE" no menu "SETTINGS".

2. ACERTAR A HORA

Após selecionar o consumo de potência, terá de definir a hora atual: No visor piscam os dois dígitos relativos à hora.



Rode o *botão de ajuste* para configurar a hora atual e

prima ✓ : No visor piscam os dois dígitos relativos aos minutos. Rode o *botão de ajuste* para definir os minutos e prima ✓ para confirmar.

Nota: Poderá ser necessário acertar novamente a hora após um longo corte de potência. Selecione "CLOCK" no menu "SETTINGS".

3. LIMPAR O FORNO

Um forno novo pode libertar odores residuais, resultantes do processo de fabrico: isto é perfeitamente normal. Assim, antes de começar a cozinhar os alimentos, recomendamos que limpe o forno, vazio, para eliminar eventuais odores.

Remova do forno qualquer elemento de proteção em cartão ou película transparente e retire quaisquer acessórios do respetivo interior.

Ative a função "Smart Clean". Siga as instruções para programar corretamente a função.

Nota: É aconselhável arejar a cozinha após a primeira utilização do aparelho.

UTILIZAÇÃO DIÁRIA

1. SELECIONAR UMA FUNÇÃO

Rode o *botão selector* para ligar o forno e visualizar a função que pretende selecionar no visor.

Para selecionar um item do menu (o visor irá apresentar o primeiro item disponível), rode o *botão de ajuste* até que o item que pretende selecionar seja apresentado.

O visor irá apresentar o nome correspondente à função e às suas definições básicas: Prima ✓ para confirmar.



2. DEFINIR UMA FUNÇÃO

Após selecionar uma função, é possível alterar as suas definições. O visor irá apresentar as definições que podem ser alteradas em sequência. Ao premir ◀◀ poderá repor novamente a definição anterior.

POTÊNCIA



Quando o valor pisca no visor, rode o *botão de ajuste* para alterá-lo e, em seguida, prima ✓ para confirmar e continuar com as definições seguintes (se possível).

DURAÇÃO

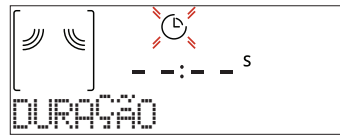

Quando o ícone ⌚ pisca no visor, utilize o *botão de ajuste* para definir o tempo de cozedura pretendido e, em seguida, prima ✓ para confirmar.

Nota: Pode ajustar o tempo de cozedura definido durante a cozedura, premindo ◀◀: rode o *botão de ajuste* para alterá-lo e, em seguida, prima ✓ para confirmar.

Para as funções que não utilizam micro-ondas, não é necessário definir o tempo de cozedura, caso pretenda gerir a cozedura manualmente (sem tempo): Prima ✓ ou ▶ para confirmar e iniciar a função.

Ao selecionar este modo, não pode programar um início diferido.

. 6th SENSE

Estas funções selecionam automaticamente o melhor modo de cozedura, potência e duração da cozedura para todos os pratos disponíveis.

Quanto for necessário, indique apenas as características dos alimentos para obter o resultado ideal.

PESO / PORÇÕES

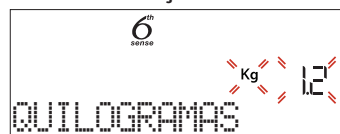

Para configurar corretamente a função, siga as indicações no visor, quando tal lhe for solicitado, e rode

o *botão de regulação* para configurar o valor necessário e prima ✓ para confirmar.

PONTO COZEDURA

Nas funções 6th Sense é possível ajustar o grau de preparação.

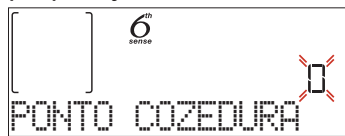

Quando solicitado, rode o *botão de ajuste* para selecionar o nível desejado entre Suave/Baixo (-1) e Extra/Alto (+1). Prima ✓ ou ► para confirmar e iniciar a função.

3. ATIVAR A FUNÇÃO

A qualquer momento, se os valores de predefinição forem os desejados ou quando tiver aplicado as configurações requeridas, prima ► para ativar a função. Sempre que ► for premido novamente, o tempo de cozedura será prolongado por mais 30 segundos (passos de 5 minutos em funções que não ativam as micro-ondas).

Durante a fase de início diferido, ao premir ► o forno irá perguntar se deseja saltar esta fase, iniciando imediatamente a função.

Nota: Em qualquer altura, pode parar a função que foi ativada premindo

JET START

Quando o forno estiver desligado, prima ► para ativar a cozedura com a função de micro-ondas na potência máxima (1000 W) durante 30 segundos.

4. PARAR COZEDURA / VIRAR OU MEXER ALIMENTOS

PAUSA

Ao abrir a porta, a cozedura é colocada em espera temporariamente, desativando os elementos de aquecimento.

Para concluir a cozedura, feche a porta e prima ►.

Nota: Durante a execução das funções "6th Sense", apenas deverá abrir a porta do forno quando tal lhe for solicitado.

VIRAR OU MEXER ALIMENTOS

Algumas receitas 6th Sense Cook requerem que vire ou mexa os alimentos durante a cozedura.



Será emitido um som e o visor indicará que ação deverá realizar.

Abra a porta, realize a ação indicada no visor e feche a porta, depois prima ► para continuar a cozinhar.

Nota: Sempre que for necessário virar ou mexer os alimentos e o utilizador não o faça no período de 2 minutos, o forno irá terminar a cozedura.

5. FIM DA COZEDURA

Será emitido um som e o visor indicará que a cozedura está concluída.

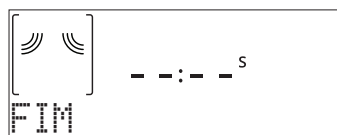

Prima ► para continuar no modo manual, adicionando mais tempo em passos de 30 segundos (com as funções que utilizam micro-ondas) ou 5 minutos (sem micro-ondas) ou rode o *botão de ajuste* para prolongar o tempo de cozedura, definindo uma nova duração. Em ambos os casos, os parâmetros de cozedura serão mantidos.

Premindo ✓ ou ►, a cozedura começa novamente.

. FAVORITO

Para facilitar a utilização do forno, é possível guardar até 10 das suas funções favoritas.

Quando a cozedura estiver completa, o visor apresentará uma mensagem solicitando-lhe que guarde a função na sua lista de favoritos com um número entre 1 e 10.



Se quiser guardar a função como favorita e guardar as configurações atuais para uso futuro, prima ✓, caso contrário, prima ◀◀ para ignorar.

Uma vez ✓ premido, rode o *botão de regulação* para selecionar a posição do número, depois prima ✓ para confirmar.

Nota: Se a memória estiver cheia ou o número que pretende já tiver sido atribuído, o forno solicitar-lhe-á se deseja substituir a função anterior.

Para posterior acesso às funções que gravou, rode o *botão seletor* para a posição "FAVORITO": O visor apresentará a sua lista de funções favoritas.

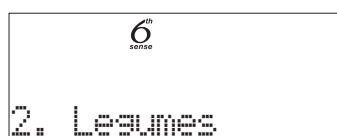

Rode o *botão de ajuste* para selecionar a função, confirme premindo ✓, e depois prima ► para ativar.

. SMART CLEAN

Remova todos os acessórios (à exceção do prato rotativo de vidro) do forno micro-ondas antes de ativar esta função.

Rode o *botão seletor* para aceder à função "Smart clean".



Prima ► para ativar a função de limpeza: o visor irá apresentar, em sequência, as ações a realizar antes de iniciar a limpeza. Prima ✓ em qualquer altura quando a função tiver terminado.

Quando requerido, verta um copo de água potável

na base do vaporizador fornecida ou num recipiente adequado para fornos micro-ondas e, em seguida, feche a porta.

Após a última confirmação, prima  para iniciar o ciclo de limpeza.

Uma vez terminada, conclua a limpeza com a ajuda de um pano suave e, em seguida, seque o interior do forno com um pano de microfibras húmido.

. TEMPORIZADOR

Quando o forno é desligado, o visor pode ser utilizado como um temporizador. Para ativar esta função, assegure-se de que o forno está desligado e prima o *botão de ajuste*: O ícone  começará a piscar no visor.

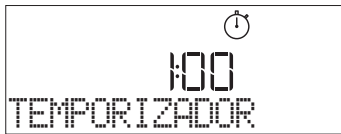

Rode o *botão de ajuste* para definir a duração pretendida e, em seguida, prima  novamente para ativar o temporizador.

Quando o temporizador terminar a contagem decrescente do tempo programado, ouvir-se-á um sinal sonoro e esta informação será apresentada no visor.



Uma vez ativado o temporizador, poderá também selecionar e ativar uma função. Rode o *botão seletor* para selecionar a função pretendida.

Depois de iniciada a função, o temporizador continuará a sua contagem decrescente de forma independente, sem interferir com a função em si.

Durante esta fase, não é possível ver o temporizador (apenas o ícone  será apresentado), que continuará a contagem decrescente em segundo plano. Para voltar ao ecrã do temporizador prima  para parar a função que está atualmente ativa.

. BLOQUEAR TECLADO

Para bloquear o teclado, prima e mantenha premido  durante, pelo menos, 5 segundos. Para desbloquear, repita o procedimento.



Nota: Esta função também pode ser ativada durante a cozedura. Por motivos de segurança, o forno pode ser desligado a qualquer altura.

LIMPEZA

Assegure-se de que o aparelho arrefece antes de executar qualquer operação de manutenção ou limpeza.

Nunca utilizar equipamento de limpeza a vapor. Não utilize um acessório de palha de aço, esfregões abrasivos ou produtos de limpeza abrasivos/corrosivos, pois estes podem danificar as superfícies do aparelho.

SUPERFÍCIES INTERIOR E EXTERIOR

- Limpe as superfícies com um pano de microfibra húmido. Se estiverem muito sujas, acrescente algumas gotas de detergente com um pH neutro. Termine a limpeza com um pano seco.
- Limpe o vidro da porta com um detergente líquido adequado.
- Periodicamente, ou quando houver derrames, retire o prato rotativo e o respetivo suporte para limpar o fundo do forno, retirando todos os restos de alimentos.
- Ative a função "Smart Clean" para obter os melhores resultados de limpeza das superfícies internas do forno.
- O grelhador não precisa de ser limpo, uma vez que o calor intenso queima qualquer sujidade. Utilize esta função regularmente.

ACESSÓRIOS

Todos os acessórios podem ser lavados na máquina de lavar louça, exceto o prato Crisp.

O prato Crisp deve ser lavado com água e um detergente suave. Para sujidade difícil, esfregue suavemente com um pano. Deixe sempre que o prato Crisp arrefeça antes de o limpar.

RESOLUÇÃO DE PROBLEMAS

Problema	Causa possível	Solução
O forno não está a funcionar.	Corte de energia.	Verifique se existe energia elétrica proveniente da rede e se o forno está ligado à tomada elétrica.
	Desativação da rede elétrica.	Desligue e reinicie o forno, para verificar se o problema ficou resolvido.
O forno emite ruídos, mesmo quando está desligado.	O ventilador de refrigeração está ativado.	Abra a porta ou aguarde até que o processo de arrefecimento esteja concluído.
O visor apresenta a letra apresenta a letra "F", seguida de um número.	Falha de software.	Contactar o Call Center e indicar o número a seguir à letra "F".

As políticas, a documentação padrão e as informações de produto adicionais poderão ser consultadas:

- Utilizando o QR no seu produto
- visitando o nosso sítio Web docs.whirlpool.pt
- Em alternativa, **contacte o nosso Serviço Pós-Venda** (através do número de telefone contido no livrete da garantia). Ao contactar o nosso Serviço Pós-Venda, indique os códigos fornecidos na placa de identificação do seu produto.

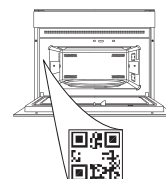



**DĚKUJEME VÁM, ŽE JSTE SI ZAKOUPILI VÝROBEK
ZNAČKY WHIRLPOOL**

Abyste mohli využívat komplexnější podporu,
zaregistrujte svůj spotřebič na webové stránce
www.register10.eu

**ABYSTE ZÍSKALI VÍCE
INFORMACÍ, NASKENUJTE
PROSÍM QR KÓD NA VAŠEM
SPOTŘEBIČI**

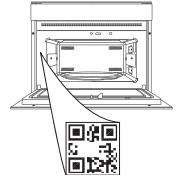

**Před použitím spotřebiče si pečlivě přečtěte
bezpečnostní pokyny.**

POPIS PRODUKTU

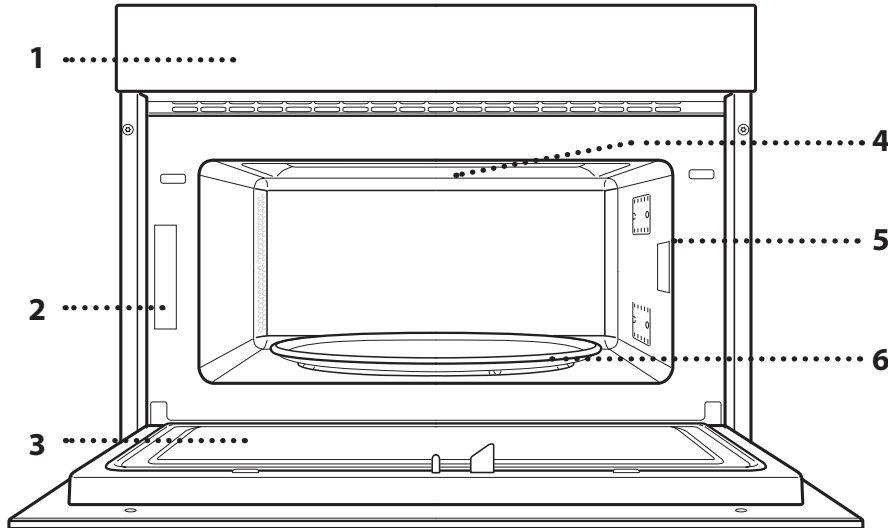

1. Ovládací panel
2. Identifikační štítek (neodstraňujte)
3. Dvířka
4. Horní topné těleso / gril
5. Světlo
6. Otočný talíř

POPIS OVLÁDACÍHO PANELU

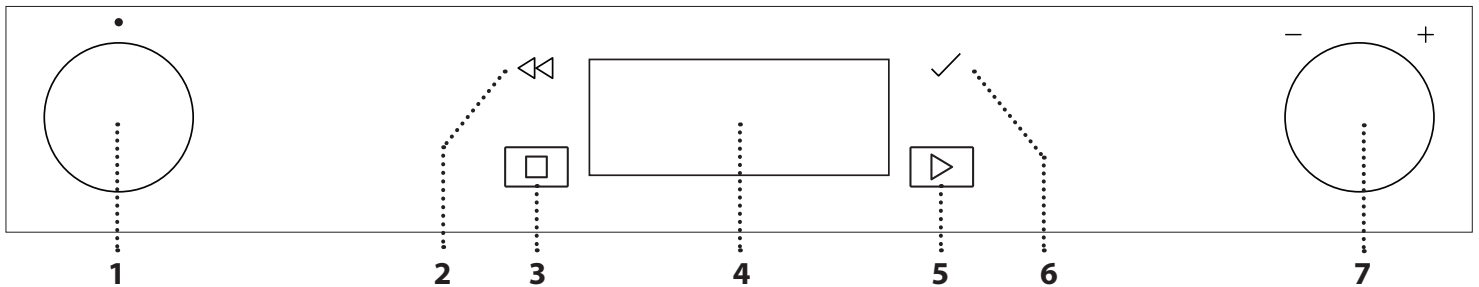

1. VOLICÍ KNOFLÍK

Pro zapínání trouby výběrem funkce. Chcete-li troubu vypnout, otočte jej do polohy „0“.

2. ZPĚT

Návrat na předcházející obrazovku. Umožňuje změnit nastavení v průběhu vaření.

3. STOP

Pro zastavení právě aktivní funkce v kterémkoli okamžiku

4. DISPLEJ

5. START

Pro okamžitou aktivaci funkce.

6. POTVRZENÍ

Pro potvrzení vybrané funkce nebo nastavené hodnoty.

7. KNOFLÍK NASTAVENÍ

Pro procházení nabídek a potvrzení nebo změnu nastavení.

Upozornění: Ovladače jsou zamačkávací. Stisknete-li je uprostřed, vyskočí ven.

PŘÍSLUŠENSTVÍ

OTOČNÝ TALÍŘ

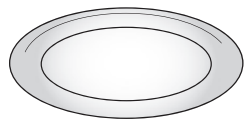

Je-li umístěn v držáku, otočné sklo lze využívat při všech metodách vaření/pečení.

Otočný talíř musí být vždy

použit jako základna pro umístění dalších nádob a příslušenství.

DRŽÁK OTOČNÉHO TALÍŘE

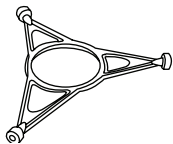

Skleněný otočný talíř pokládejte pouze na držák otočného talíře.

Na držák nepokládejte jiné příslušenství.

TALÍŘ CRISP

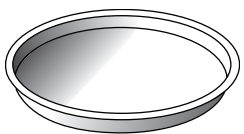

Pouze pro použití s určenou funkcí.

Talíř Crisp musí být vždy umístěn uprostřed otočného skleněného podstavce a je-li prázdný, lze jej předehřívat, a to použitím speciální

funkce určené výhradně pro tento účel. Jídlo položte rovnou na talíř Crisp.

RUKOJEŤ PRO TALÍŘ CRISP

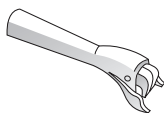

Je užitečná při vyndávání horkého talíře „Crisp“ z trouby.

Počet kusů a typ příslušenství se může v závislosti na zakoupeném modelu lišit.

Na trhu je mnoho různých druhů doplňků. Před nákupem se vždy ujistěte, že dané příslušenství je vhodné pro použití v mikrovlnné troubě a že je odolné vůči teplotám uvnitř trouby.

Kovové nádoby na jídlo nebo nápoje by se neměly nikdy používat při vaření pomocí mikrovln.

Vždy se ujistěte o tom, že se potraviny ani

ROŠT

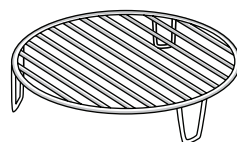

Ten vám umožní umístit jídlo blíže ke grilu, aby povrch pokrmu dokonale zezlátl. Mřížku umístěte na otočný talíř a ujistěte se, že se nedotýká jiných ploch.

PAŘÁK

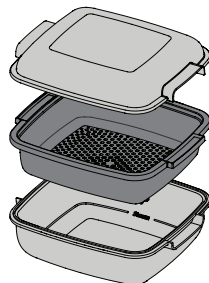

Pro přípravu jídla v páře, jako jsou ryby nebo zelenina, umístěte potraviny do1 košíku (2) a do spodní části pařáku (3) nalijte pitnou vodu (100 ml), aby bylo zajištěno2 dostatečné množství vody pro3 tvorbu potřebného množství páry.

Přejete-li si připravovat jídla, jako např. těstoviny, rýži nebo obiloviny, umístěte je přímo na dno pařáku (košík není nutný) a přidejte adekvátní množství pitné vody, které odpovídá množství potraviny, kterou vaříte.

Pro dosažení co nejlepších výsledků přikryjte pařák dodaným víkem (1).

Pařák pokládejte vždy na otočný skleněný talíř a používejte jej pouze v kombinaci s příslušnými funkcemi určenými pro vaření nebo s mikrovlnami.

Dno pařáku bylo navrženo i pro použití v kombinaci se speciální funkcí „Smart clean“ (snadné čištění).

Další příslušenství, jež není součástí výbavy, lze zakoupit zvlášť prostřednictvím servisního centra.

příslušenství trouby nedostanou do styku s vnitřními stěnami trouby.

Před zapnutím trouby se vždy ujistěte, že se otočný talíř může volně otáčet. Při vkládání nebo vyjímání jiného příslušenství buďte opatrní, abyste omylem nevyasadili otočný talíř z jeho držáku.

FUNKCE



MIKROVLNY

Pro rychlou přípravu a opětovné ohřátí jídel a nápojů.

VÝKON (W)	DOPORUČENO PRO
1000	Rychlý ohřev nápojů nebo jídel s vysokým obsahem vody.
800	Příprava zeleniny.
650	Příprava masa a ryb.
500	Vaření masových omáček nebo omáček s obsahem sýra nebo vajec. Dopečení masových koláčů nebo zapečených těstovin.
350	Pomalé, mírné vaření. Velmi se hodí pro rozpouštění másla nebo čokolády.
160	Rozmrazování jídel nebo změknutí másla a sýrů.
90	Změknutí zmrzliny.

ČINNOST	JÍDLO	VÝKON (W)	DOBA TRVÁNÍ (min)
Ohřev	2 hrnky	1000	1 - 2
Ohřev	Štuchané brambory (1 kg)	1000	9-11
Rozmrazování	Mleté maso (500 g)	160	13-14
Vaření	Piškotový koláč	800	6 - 7
Vaření	Vaječný krém	650	11-12
Vaření	Sekaná	800	18-20



CRISP

Pro dokonalé osmahnutí pokrmu do zlatova, a to jak na povrchu, tak vespod. Tuto funkci je nutné používat výhradně se speciálním talířem Crisp.

JÍDLO	DOBA TRVÁNÍ (min)
Moučník z kynutého těsta	7-10
Hamburger	8-10 *

* V polovině doby pečení jídlo obraťte.

Požadované příslušenství: talíř Crisp, rukojeť pro talíř Crisp



GRILL

Pro osmahnutí do zlatova, grilování a gratinování. Doporučujeme jídlo během grilování obracet.

JÍDLO	DOBA TRVÁNÍ (min)
Topinky/toasty	10 - 12
Prawns (Krevety)	18-22

Doporučené příslušenství: mřížka



GRIL + MV

Pro rychlé uvaření a gratinování s využitím kombinovaných funkcí mikrovln a grilu.

JÍDLO	VÝKON (W)	DOBA TRVÁNÍ (min)
Gratinované brambory	650	20-22
Pečené kuře	650	40-45

Doporučené příslušenství: Rošť



6th SENSE ROZMRAZOVÁNÍ

Pro rychlé rozmrazování různých druhů jídel se zadáním pouze jejich hmotnosti. Jídlo je třeba položit přímo na skleněný otočný talíř, s výjimkou Crisp Rozmrazování chleba. Jakmile vás trouba vyzve, jídlo obraťte

ROZMRAZENÍ CHLEBA FUNKCÍ CRISP

Tato exkluzivní funkce vám umožní rozmrazit chléb. Díky kombinaci technologií rozmrazování a úpravy do křupava (Crisp) bude váš chléb chutnat jako čerstvě upečený. Tuto funkci používejte k rychlému rozmrazení a nahřátí mražených žemlí, baget a croissantů. Crisp Plate je nutné používat v kombinaci s touto funkcí, přímo na roštu.

JÍDLO	HMOTNOST (g)
ČASOVANÉ ROZMRAZOVÁNÍ	-
MASO	100-2 000
DRŮBEŽ	100-2 500
RYBY	100-1 500
CRISP BREAD DEFROST (ROZMRAZENÍ CHLEBA FUNKCÍ CRISP)	50 - 500



6th SENSE OHŘEV S FUNKCÍ 6TH SENSE

Slouží k ohřevu již hotových mražených či chlazených jídel nebo jídel o pokojové teplotě. Trouba automaticky vypočítává hodnoty nezbytné k dosažení co nejlepších výsledků v co nejkratším čase. Jídlo vložte do trouby v žáruvzdorném talíři nebo míse vhodné do mikrovlnné trouby.

JÍDLO	HMOTNOST (g)
PŘIPRAVENÁ PORCE JÍDLA NA TALÍŘI	250-500
MRAŽENÉ LASAGNE	250-500
POLÉVKA	200-800
VODA	100-500



6th SENSE NABÍDKA MENU 6TH SENSE

Tyto funkce automaticky vybírají nejvhodnější teplotu a způsob přípravy, a to u všech druhů jídel.

CRISP

Pro rychlý ohřev a pečení zmražených jídel se zlatým a křupavým povrchem. Tuto funkci používejte jen s talířem Crisp, jenž je součástí vybavení. Jakmile vás trouba vyzve, jídlo obraťte.

JÍDLO	HMOTNOST (g)
PIZZA [MRAŽENÁ]	200–800
BURGERY / KARBANÁTKY (PLÁTKY MASA)	200–600
SMAŽENÉ HRANOLKY [MRAŽENÉ]	200–500
KUŘECÍ NUGETY [MRAŽENÉ]	100–500
RYBÍ PRSTY [MRAŽENÉ]	100–500

Požadované příslušenství: Talíř „Crisp“, rukojeť pro talíř „Crisp“

VAŘENÍ

Pro rychlou přípravu jídel v troubě s optimálními výsledky. Použijte žáruvzdornou nádobu vhodnou pro použití v mikrovlnné troubě.

JÍDLO	HMOTNOST (g)
PEČENÉ KUŘE	800 - 1500
ZAPEČENÉ BRAMBORY	200–1 000
NADÍVANÁ ZELENINA	200–800
VEPŘOVÁ ŽEBRA	200–800
MÍCHANÁ VEJCE	100–500
POPCORN	90

PÁRA

Pro vaření jídel v páře, jako je například zelenina nebo ryby, použijte pařák, který je součástí příslušenství. Rovnoměrně rozložte potraviny do koše pařáku a na jeho dno nalijte pitnou vodu (100 ml). Trouba automaticky vypočítá hodnoty nezbytné k dosažení co nejlepších výsledků. V počáteční fázi přípravy se bude tvořit pára tím, že se voda na dně pařáku začne vařit.





JÍDLO	HMOTNOST (g)
1 KOŘENOVÁ ZELENINA V PÁŘE	150 - 500
2 MĚKKÁ ZELENINA V PÁŘE	150 - 500
3 ZELENINA V PÁŘE [MRAŽENÁ]	150 - 500
4 RYBÍ FILETY V PÁŘE	150 - 500
5 DRŮBEŽÍ PRSA VAŘENÁ V PÁŘE	150 - 500

Požadované příslušenství: Pařák

RÝŽE A TĚSTOVINY

Pro rychlou přípravu rýže nebo těstovin. Tuto funkci je nutné používat výhradně s pařákem.

Nastavte doporučenou dobu vaření pro rýži nebo těstoviny.

JÍDLO	PORCE	HMOTNOST (g)
RÝŽE		100
		200
		300
		400
TĚSTOVINY		70
		140
		210

Požadované příslušenství: Dno pařáku a víko

FUNKCE SAMOČIŠTĚNÍ VODOU HYDRO SELF CLEAN

Působení páry, která se uvolňuje při tomto speciálním čisticím cyklu, umožňuje snadné odstranění nečistot a zbytků jídla. Pouze do dna dodaného pařáku nalijte hrnek pitné vody (3), popřípadě do nádoby vhodné do mikrovlnné trouby a zapněte funkci.



NASTAVENÍ

Pro přizpůsobení nastavení trouby.

Je-li aktivní úsporný režim „ECO“, jas displeje se za účelem úspory energie ztlumí a světlo po uplynutí 1 minuty zhasne.

Je-li zapnuta funkce „DEMO“, aktivní jsou všechny ovládací prvky a nabídky, trouba však nehřeje. Pro deaktivaci tohoto režimu vyberte v nabídce „NASTAVENÍ“ položku „DEMO“ a zvolte „Off“ (vypnout).

Výběrem položky „TOVÁRNÍ NASTAV.“ se spotřebič vypne a vrátí se do režimu prvního zapnutí. Veškerá nastavení budou vymazána.



OBLÍBENÉ

Pro vyvolání seznamu 10 oblíbených funkcí.

PŘED PRVNÍM POUŽITÍM

1. VOLBA JAZYKA

Při prvním zapnutí spotřebiče budete muset nastavit jazyk a čas: Na displeji se zobrazí položka „Čeština“.



K procházení seznamem dostupných jazyků a výběru požadovaného z nich otáčejte *ovladačem*. Pro potvrzení své volby stiskněte ✓.

Upozornění: Jazyk lze následně změnit výběrem položky „LANGUAGE“ v nabídce „SETTINGS“.

2. NASTAVENÍ ČASU

Po volbě výkonu bude třeba nastavit aktuální čas: Na displeji budou blikat dvě číslice pro hodinu.



Pro nastavení aktuálního času otáčejte a stiskněte

knoflík nastavení ✓ : Na displeji budou blikat dvě číslice pro minuty. Pro nastavení minut otáčejte *knoflíkem nastavení* a volbu potvrďte stiskem ✓.

Upozornění: Čas může být nutné nastavit znovu po delším výpadku napájení. V nabídce „SETTINGS“ (Nastavení) vyberte možnost „CLOCK“ (Hodiny).

3. ČIŠTĚNÍ TROUBY

Z nové trouby se mohou uvolňovat pachy, které souvisejí s proběhlým procesem výroby: Jedná se o zcela běžný jev. Před započítím vaření tedy doporučujeme ještě prázdnou troubu vyčistit, aby se odstranil jakýkoli případný zápach.

Z trouby odstraňte všechny ochranné kartóny nebo fólie a vyjměte rovněž i veškeré uvnitř uložené příslušenství. Zapněte funkci snadného čištění „Smart Clean“. Dodržujte instrukce pro správné nastavení funkce.

Upozornění: Při prvním použití trouby doporučujeme prostor větrat.

BĚŽNÉ POUŽÍVÁNÍ

1. ZVOLTE FUNKCI

Pro zapnutí trouby a zobrazení požadované funkce na displeji otočte *knoflíkem výběru*.

Pro výběr položky z nabídky (na displeji se objeví první dostupná položka) otáčejte *knoflíkem nastavení*, dokud se požadovaná položka nezobrazí.

Na displeji se objeví název funkce a její základní nastavení: Pro potvrzení stiskněte ✓.



2. NASTAVENÍ FUNKCE

Nastavení můžete měnit po provedení výběru požadované funkce. Na displeji se zobrazí nastavení, které lze postupně měnit. Předchozí nastavení lze opětovně změnit stisknutím ◀◀.

VÝKON



Jakmile požadované hodnoty blikají na displeji, otočte *knoflíkem nastavení* a proveďte změnu. Následně stiskněte ✓ a pokračujte v provádění následujícího nastavení (je-li to možné).

DOBA TRVÁNÍ

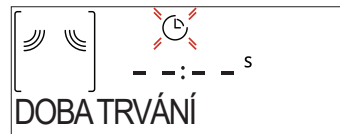

Když ikona ⌚ bliká na displeji, pro nastavení požadované doby přípravy otáčejte *knoflíkem nastavení* a pro potvrzení následně stiskněte ✓.

Upozornění: Čas pečení, který jste nastavili během pečení, můžete nastavit stisknutím ◀◀: pro provedení úpravy otáčejte *knoflíkem nastavení* a stisknutím ✓ volbu potvrďte.

U funkcí, které nevyužívají mikrovlny, nemusíte čas pečení nastavovat v případě, že chcete pečení řídit ručně (bez časování): Stiskněte ✓ nebo ▶ pro potvrzení a aktivujte funkci.

V tomto režimu nelze naprogramovat odložený start.

. 6th SENSE

Tyto funkce automaticky vybírají nevhodnější režim přípravy, výkon, teplotu a dobu trvání pro všechny dostupné druhy jídel.

Pro dosažení optimálních výsledků jednoduše zadejte charakteristiku potravin.

HMOTNOST / PORCE

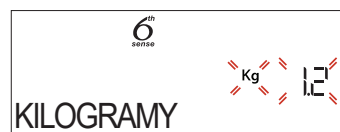

Pro správné nastavení funkce se po výzvě řiďte pokyny na displeji a otáčejte *knoflíkem nastavení* až na požadovanou hodnotu. Následně pro potvrzení stiskněte ✓.

STUPEŇ VAŘENÍ

U funkcí „6th Sense“ je možné nastavit úroveň propečení.



Po výzvě otáčejte *knoflíkem nastavení* a vyberte požadovanou úroveň v rozsahu mezi „mírný/slabý“ (Light/Low (-1) a „mimořádný/vysoký“ (Extra/High) (+1). Stiskněte ✓ nebo pro potvrzení a aktivujte funkci.

3. AKTIVUJTE FUNKCI

Pokud výchozí hodnoty odpovídají požadovaným, popřípadě jakmile provedete požadovaná nastavení, stiskněte a kdykoli funkci aktivujte.

Při každém dalším stisku tlačítka se doba přípravy prodlouží o dalších 30 sekund (u funkcí, které neaktivují mikrovlny, jsou tyto intervaly po 5 minutách).

Během fáze odložení se po stisku trouba dotáže, zda si přejete tuto fázi přeskočit, a okamžitě spustí funkci.

Upozornění: Zastavit spuštěnou funkci můžete kdykoli stisknutím

JET START

Je-li trouba vypnutá, pro zahájení přípravy pomocí mikrovln stiskněte a na dobu 30 sekund nastavte plný výkon (1 000 W).

4. PŘERUŠENÍ PŘÍPRAVY / OTOČENÍ NEBO PROMÍCHÁNÍ JÍDLA

PAUZA

Otevřením dvířek dojde k dočasnému pozastavení přípravy deaktivací vyhřívacích prvků.

Pokud si přejete proces přípravy obnovit, dvířka zavřete a stiskněte .

Upozornění: U funkcí „6th Sense“ otevírejte dvířka, jen pokud jste k tomu vyzváni.

OTOČENÍ NEBO PROMÍCHÁNÍ JÍDLA

Některé recepty v rámci funkce 6th Sense budou během přípravy vyžadovat otočení nebo promíchání jídla.



Zazní zvukový signál a displej bude indikovat ukončení akce.

Otevřete dvířka, proveďte krok požadovaný displejem, uzavřete dvířka a poté pokračujte v přípravě stiskem .

Upozornění: Po výzvě k obrácení nebo promíchání trouba obnoví proces přípravy po uplynutí 2 minut, a to i v případě, že z vaší strany nebyla provedena žádná akce.

5. KONEC PEČENÍ

Zazní zvukový signál a na displeji se zobrazí, že je pečení ukončeno.

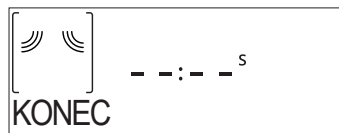

Stiskněte pro pokračování v přípravě v manuálním režimu a přidávejte čas v intervalech po 30 sekundách (u funkcí s mikrovlnami) nebo 5 minutách (u funkcí bez mikrovln), popřípadě otáčejte *knoflíkem nastavení* za účelem prodloužení doby přípravy nastavením nové doby trvání. V obou případech budou nastavené parametry pro přípravu zachovány.

Stiskem ✓ nebo se proces přípravy opět obnoví.

. OBLÍBENÉ

Pro usnadnění ovládání může trouba uložit až 10 z vašich oblíbených funkcí.

Po ukončení přípravy vás displej vyzve k uložení funkce na váš seznam oblíbených funkcí pod číslem 1 až 10.

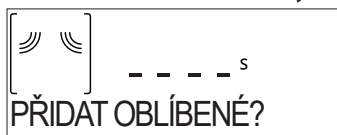

Přejete-li si uložit funkci jako oblíbenou a uchovat aktuální nastavení pro použití v budoucnu, stiskněte ✓. V opačném případě tento požadavek ignorujte stisknutím . Jakmile jednou stisknete ✓, otočte *knoflíkem nastavení* a vyberte číslo pozice. Pro potvrzení následně stiskněte ✓.

Upozornění: Je-li paměť plná, nebo pokud je zvolené číslo již obsazeno, trouba se vás dotáže na potvrzení přepsání předchozí funkce.

Pro vyvolání později uložených funkcí otočte *knoflíkem výběru* na „OBLÍBENÉ“: Na displeji se zobrazí seznam vašich oblíbených funkcí.



Otáčejte *knoflíkem nastavení* pro výběr funkce, volbu potvrďte stiskem ✓ a následně ji spusťte stiskem .

. SMART CLEAN

Před spuštěním funkce z mikrovlnné trouby vyjměte veškeré příslušenství (s výjimkou otočného skleněného talíře).

Otáčením *knoflíku výběru* naleznete funkci automatického čištění „Smart Clean“.



Pro spuštění funkce čištění stiskněte : displej vás bude postupně vyzývat k provedení kroků, které je třeba učinit před zahájením čištění. Po dokončení kdykoli stiskněte ✓.

V případě potřeby pouze do dna dodaného pařáku nalijte hrnek pitné vody, popřípadě použijte nádobu vhodnou do mikrovlnné trouby a poté zavřete dvířka.

Po provedení posledního potvrzení a pro spuštění cyklu čištění stiskněte .

Po jeho dokončení odstraňte nádobu a dočistěte pomocí měkkého hadříku a poté vnitřek trouby vysušte pomocí vlhké textilie z mikrovláken.

. MINUTKA

Když je trouba vypnutá, displej je možné používat jako samostatný časový spínač. Pokud si přejete tuto funkci aktivovat, ujistěte se, že je trouba vypnutá. Poté otočte *nastavovacím knoflíkem*: Na displeji začne blikat ikona .

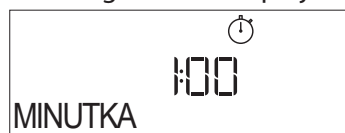

Otáčením *knoflíku nastavení* nastavte požadovanou dobu a poté stiskněte  pro aktivaci časovače.

Po ukončení odpočítávání času nastaveného na minutce zazní signál a na displeji se zobrazí upozornění.



Poté, co byla minutka aktivována, můžete vybrat a spustit funkci. Otáčením *knoflíku výběru* zvolte požadovanou funkci.

Po spuštění funkce časový spínač pokračuje nezávisle v odpočtu a do samotné funkce nezasahuje.

Během této fáze není možné vidět minutku (bude zobrazena pouze ikona ) , která bude pokračovat v odpočítávání na pozadí. Pro opětovné zobrazení minutky stiskněte  , čímž zastavíte právě probíhající funkci.

. ZÁMEK KLÁVES

Pro uzamknutí tlačítek stiskněte a alespoň na pět sekund podržte . Stejným postupem klávesnici odemknete.



Upozornění: Tuto funkci lze zapnout také během pečení. Z bezpečnostních důvodů lze troubu kdykoliv vypnout.

ČIŠTĚNÍ

Před prováděním jakékoliv údržby a čištění se ujistěte, že spotřebič vychladl.

Nepoužívejte parní čističe.

Nepoužívejte drátěnku, drsné houbičky nebo abrazivní/žíravé prostředky, protože by mohlo dojít k poškození povrchu spotřebiče.

VNITŘNÍ A VNĚJŠÍ POVRCHY

- Povrchy čistěte vlhkým hadříkem z mikrovlákna. Jsou-li velmi znečištěné, přidejte několik kapek pH neutrálního čisticího prostředku. Nakonec je otřete suchým hadříkem.
- Sklo dveří čistěte vhodným tekutým prostředkem.
- V pravidelných intervalech nebo v případě rozlití odstraňte otočný talíř i s držákem, abyste vyčistili dno trouby a odstranili veškeré zbytky jídla.
- Aktivujte funkci snadného čištění „Smart Clean“ pro optimální čištění vnitřních povrchů.
- Gril není třeba čistit, neboť intenzivní teplotou se veškeré nečistoty vypalují. Tuto funkci používejte pravidelně.

PŘÍSLUŠENSTVÍ

Veškeré příslušenství s výjimkou talíře Crisp lze mýt v myčce nádobí.
Talíř Crisp omývejte ve vlažné vodě s přidáním jemného mycího prostředku. Odolné nečistoty jemně vydrhněte hadříkem. Před čištěním vždy nechejte talíř Crisp vychladnout.

ODSTRAŇOVÁNÍ ZÁVAD

Problém	Možná příčina	Řešení
Trouba nefunguje.	Přerušeni napájení. Odpojení od elektrické sítě.	Zkontrolujte, zda je síť pod napětím a zda je trouba připojená k elektrickému napájení. Vypněte a opět zapněte troubu. Zjistíte tak, zda porucha přetrvává.
Trouba generuje hluk i přesto, že je vypnutá.	Chladicí ventilátor je v chodu.	Otevřete dvířka, podržte či vyčkejte, dokud proces ochlazování neskončí.
Na displeji je písmeno „F“ následované číslem.	Softwarová chyba.	Kontaktujte call centrum a uveďte číslo následující za písmenem „F“.

Zásady, standardní dokumentaci a další informace o výrobku naleznete:

- Použitím QR kódu na vašem výrobku
- Navštívením naší webové stránky docs.whirlpool.eu,
- případně **kontaktujte náš poprodejní servis** (telefonní číslo naleznete v záručním listě). Při kontaktování našeho poprodejního servisu prosím uveďte kódy na identifikačním štítku produktu.

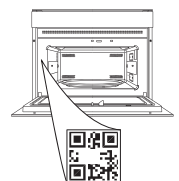

**TAK FORDI DU HAR KØBT ET WHIRLPOOL PRODUKT**

Registrér venligst dit produkt på www.register10.eu, for at modtage en mere komplet assistance

SCAN QR-KODEN PÅ DIT APPARAT, FOR AT INDHENTE FLERE OPLYSNINGER

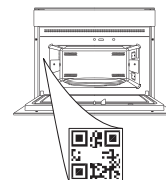

Læs sikkerhedsanvisningerne med omhu, før apparatet tages i brug.

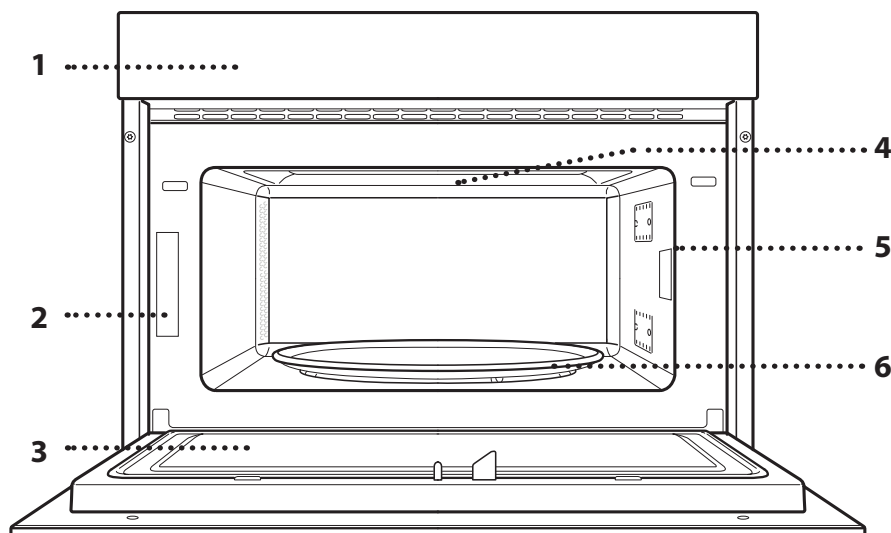
PRODUKTBEKRIVELSE

1. Betjeningspanel
2. Identifikationsskilt (må ikke fjernes)
3. Låge
4. Øverste varmelegeme/grill
5. Lys
6. Drejetallerken

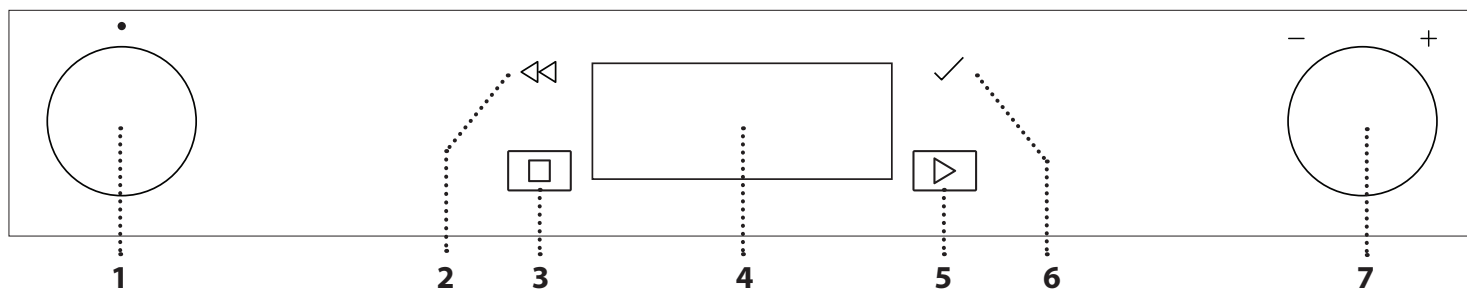
BESKRIVELSE AF BETJENINGSPANELET**1. VÆLGEKNAP**

Bruges til at tænde og slukke for ovnen, ved at vælge en funktion. Sluk for ovnen, ved at dreje knappen over på "0".

2. TILBAGE

Bruges til at vende tilbage til det forrige skærbillede.

Giver mulighed for at ændre indstillinger under tilberedningen.

3. STOP

Bruges til, når som helst, at stoppe den igangværende funktion

4. DISPLAY**5. START**

Bruges til at starte en funktion med det samme.

6. BEKRÆFT

Bruges til at bekræfte en markeret funktion eller indstille en værdi.

7. JUSTERINGSKNAP

Bruges til at gennemse menuerne og til at anvende eller ændre indstillingerne.

Bemærk: Knapperne er drejetrykknapper. De kommer ud, når der trykkes midt på dem.

TILBEHØR

DREJETALLERKENEN

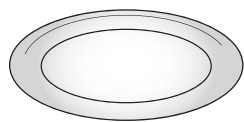

Drejetallerkenen kan bruges med alle tilberedningsmetoder, når den placeres på den tilhørende støtte. Drejetallerkenen skal altid anvendes som base for andre beholdere eller tilbehør.

DREJEKRYDSDS

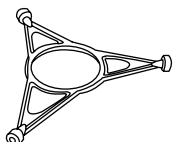

Brug kun drejekrydset til glasdrejetallerkenen. Andet tilbehør må ikke hvile på drejekrydset.

CRISP-PANDE

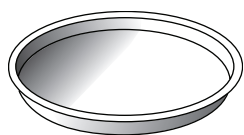

Må kun anvendes med de forudsete funktioner.

Crisp-panden skal altid placeres på midten af glasdrejetallerkenen, og kan forvarmes, når den er tom ved

brug af den dertil beregnede specialfunktion. Anbring maden direkte på Crisp-panden.

HÅNDTAG TIL CRISP-PANDE

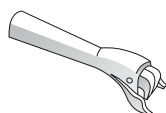

Nyttig til at tage den varme Crisp-pande ud af ovnen.

Antallet og typen af tilbehør kan variere afhængigt af, hvilken model der er købt.

Der er et stort udvalg af tilbehør på markedet. Før indkøb skal du sikre dig, at det er velegnet til brug i mikrobølgeovn og, at det er ildfast til brug i ovnen.

Der må aldrig bruges metalbeholdere til mad- eller drikkevarer under tilberedning i mikrobølgeovn.

RIST

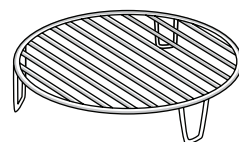

andre overflader.

DAMPKOGER

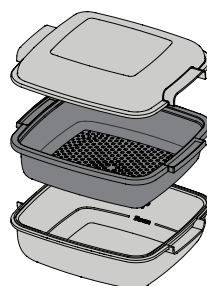

Man får herved mulighed for at anbringe maden tættere på grillen og brune retten perfekt.

Anbring risten på drejetallerkenen, og sørg for, at den ikke berører

.....1 Anbring disse i kurven (2) og hæld vand (100 ml) i bunden af dampkogerens (3) for at opnå den rette mængde damp til at dampe retter, så som fisk eller grøntsager.

.....2 Placer dem direkte på bunden af dampkogerens (kurven er ikke nødvendig), og tilføj en hensigtsmæssig vandmængde

fra vandhanen til den mængde, du tilbereder for at koge mad, så som kartofler, pasta, ris eller mysli.

Dæk dampkogerens til med det medfølgende låg (1), for at få de bedste resultater.

Anbring altid dampkogerens på glasdrejetallerkenen og brug den kun med de hensigtsmæssige tilberedningsfunktioner, eller med mikrobølgefunktion.

Dampkogerens bund er desuden udformet til at blive brugt i kombination med specialfunktionen Smart clean (Smart rengøring).

Yderligere, ikke medfølgende, tilbehør kan købes separat hos Kundeservice.

Sørg altid for, at mad og tilbehør ikke kommer i kontakt med ovnens indersider.

Inden der tændes for ovnen, skal man altid sikre sig, at drejetallerkenen kan dreje frit. Vær opmærksom på ikke at vælte drejetallerkenen, når du indsætter eller fjerner andet tilbehør.

FUNKTIONER



MIKROBØLGE

Bruges til hurtig tilberedning og genopvarme mad- eller drikkevarer.

EFFEKT (W)	ANBEFALET TIL
1000	Hurtig genopvarmning af drikkevarer eller madvarer med et højt vandindhold.
800	Tilberedning af grøntsager.
650	Tilberedning af kød og fisk.
500	Tilberedning af kødsovs eller sovs med ost eller æg. Færdiggørelse af kødpostej eller indbagt pasta.
350	Langtidsstegning. Perfekt til at smelte smør eller chokolade.
160	Optøning af frosne madvarer eller blødgøring af smør og ost.
90	Blødgøring af is.

HANDLING	MAD	EFFEKT (W)	VARIGHED (min.)
Genopvarmning	2 kopper	1000	1 - 2
Genopvarmning	Kartoffelmos (1 kg)	1000	9 - 11
Optøning	Hakket kød (500 g)	160	13 - 14
Tilberedning	Sandkage	800	6 - 7
Tilberedning	Vaniljecreme	650	11 - 12
Tilberedning	Farsbrød	800	18 - 20



CRISP

Bruges til at brune en ret på perfekt måde, både rettens top og bund. Denne funktion må kun bruges med den specielle Crisp-pande.

MAD	VARIGHED (min.)
Surdejskage	7 - 10
Hamburger	8 - 10 *

* Vend maden, når halvdelen af tilberedningstiden er gået.

Påkrævet tilbehør: Crisp-pande, håndtag til Crisp-pande



GRILL

Bruges til at brune, grille og gratinere. Vi anbefaler at vende maden under tilberedningen.

MAD	VARIGHED (min.)
Toast	10 - 12
Rejer	18 - 22

Anbefalet tilbehør: Rist



GRILL + MIKROBØLGER

Bruges til hurtigt at tilberede og gratinere retter ved at kombinere mikrobølge- og grillfunktionerne.

MAD	EFFEKT (W)	VARIGHED (min.)
Kartoffelgratin	650	20 - 22
Stegt kylling	650	40 - 45

Anbefalet tilbehør: Rist



6th SENSE OPTØNING

Til hurtig optøning af forskellige typer af mad ved blot at angive deres vægt. Maden skal anbringes direkte på glasdrejetallerkenen, undtagen for Crisp. Optøning af brød. Vend maden når dette forespørges

CRISP BREAD DEFROST (OPTØNING SPRØDT BRØD)

Denne eksklusive funktion giver dig mulighed for at optø frossent brød. Ved at kombinere både Optøning og Crisp, kommer dit brød til at smage og føles som om det lige var bagt. Brug denne funktion til hurtigt at optø og varme frosne rundstykker, flutes og croissanter. Crisp-panden skal anvendes i kombination med denne funktion, placeret direkte på risten.

MAD	VÆGT (g)
TIMED OPTØNING	-
KØD	100 - 2000
FJERKRÆ	100 - 2500
FISK	100 - 1500
OPTØNING AF BRØD	50 - 500



6th SENSE OPVARM

Bruges til at genopvarme en færdiglavet ret, som er frosset eller ved rumtemperatur. Ovn beregner automatisk de indstillinger, der kræves for at opnå de bedst mulige resultater, på så kort tid som muligt. Anbring retten på en ovn- og mikrobølgefast tallerken eller fad.

MAD	VÆGT (g)
TALLERKENRET	250 - 500
FROSSEN LASAGNE	250 - 500
SUPPE	200 - 800
VAND	100 - 500



6th SENSE MENU

Disse funktioner vælger automatisk den bedste temperatur og tilberedningsmetode til alle typer af fødevarer.

CRISP

Bruges til hurtig opvarmning og tilberedning af frosne madvarer og til at give dem gylden og sprød top. Brug kun denne funktion med den medfølgende Crisp-pande. Vend maden når dette forespørges.

MAD	VÆGT (g)
PIZZA [FROSSEN]	200 - 800
BURGER BØFFER	200 - 600
STEGTE KARTOFLER [FROSNE]	200 - 500
KYLLINGENUGGETS [FROSNE]	100 - 500
FISKEPINDE [FROSNE]	100 - 500

Krævede tilbehør: Crisp-pande, håndtag til Crisp-pande

TILBEREDNING

Til hurtig tilberedning af ovnretter og opnå optimale resultater. Brug et ildfast fad/beholder, som egner sig til mikrobølgeovne.

MAD	VÆGT (g)
STEGT KYLLING	800 - 1500
KARTOFFELGRATIN	200 - 1000
FYLDTE GRØNTSAGER	200 - 800
REVELSBEN	200 - 800
RØRÆG	100 - 500
POPCORN	90

DAMP

Bruges til dampkogte madvarer, så som grøntsager eller fisk ved brug af den medleverede dampkoger. Fordel madvarerne jævnt i dampkogerens kurv og hæld drikkevand (100 ml) i bunden af dampkogerens. Ovnens beregner automatisk de nødvendige indstillinger til at opnå et perfekt resultat. Under tilberedningens begyndelse, skaber mikrobølgerne damp og bringer det tilsatte vand i bunden af dampkogerens i kog.

MAD	VÆGT (g)
1 DAMPEDE RODFRUGTER	150 - 500
2 DAMPEDE BLØDE GRØNTSAGER	150 - 500
3 DAMPEDE GRØNTSAGER [FROSNE]	150 - 500
4 DAMPEDE FISKEFILETER	150 - 500
5 DAMPET FJERKRÆBRYST	150 - 500

Påkrævet tilbehør: Dampkoger

RIS & PASTA

Til hurtig tilberedning af ris eller pasta. Denne funktion må kun bruges i kombination med dampkogerens.

Indstil den anbefalede tilberedningstid for henholdsvis ris eller pasta.

MAD	PORTIONER	VÆGT (g)
RIS		100
		200
		300
		400
PASTA		70
		140
		210

Påkrævet tilbehør: Dampkogerbund og låg



HYDRO SELVRENSENDE

Dampvirkningen under denne specielle rengøringscyklus gør, at snavs og madrester nemt kan fjernes. Hæld en kop drikkevand i den medfølgende dampkogerens bund (3) eller i en mikrobølgefast beholder og aktivér funktionen.



INDSTILLINGER

Til justering af ovnens indstillinger.

Når funktionen "ECO" (ØKO) er aktiv, reduceres displayets lysstyrke for at spare energi og ovnlyset slukkes efter 1 minut. Når "DEMO" er "On" er alle betjeningsanordningerne aktive og alle menuerne tilgængelige, men ovnen varmes ikke op. Denne tilstand inaktiveres ved at tage adgang til "DEMO" fra menuen "INDSTILLINGER" og vælge "Off".

Ved at markere "FABRIKSNULLSTIL" slukkes produktet og vender herefter tilbage til tilstanden ved første tænding. Alle indstillinger vil blive slettet.



FAVORITTER

Bruges til at få adgang til listen over 10 favoritfunktioner.

FØRSTEGANGSBRUG

1. VÆLG SPROG

Du skal indstille sproget og klokkeslættet første gang, du tænder for apparatet: På displayet vises "English".



Drej på *justeringsknappen*, for at gennemse listen over disponible sprog, og vælg det ønskede. Tryk på ✓ for at bekræfte dit valg.

Bemærk: Sproget kan efterfølgende ændres ved at vælge "SPROG" i menuen "INDSTILLINGER".

2. INDSTILLING AF KLOKESLÆTTET

Når du har valgt effekten, skal du indstille det nuværende klokkeslæt: De to timetal på displayet vil blinke.



Drej på *justeringsknappen*, for at indstille det nuværende

timetal, og tryk på ✓ : De to minuttal på displayet vil blinke. Drej på *justeringsknappen*, for at indstille minutterne, og tryk på ✓ , for at bekræfte.

Bemærk: Du skal muligvis indstille klokkeslættet igen efter længerevarende strømafbrydelser. Vælg "UR" i menuen "INDSTILLINGER".

3. RENGØR OVNEN

En ny ovn kan udsende lugte, som er blevet tilovers fra fremstillingen: det er helt normalt. Det anbefales derfor at rengøre den tomme ovn, for at fjerne eventuelle lugte, før du begynder at tilberede maden.

Fjern eventuelt beskyttende pap eller transparent film fra ovnen, og tag alt tilbehøret ud.

Aktivér funktionen "Smart Clean" (Smart rengøring). Følg anvisningerne for at indstille funktionen korrekt.

Bemærk: Det anbefales at udluften rummet, efter du bruger apparatet for første gang.

DAGLIG BRUG

1. VÆLG EN FUNKTION

Drej på *vælgeknappen*, for at tænde for ovnen og vise den ønskede funktion på displayet.

Man vælger et emne i en menu (displayet vil vise det første disponible emne), ved at dreje på *justeringsknappen*, indtil det ønskede emne vises.

Displayet vil vise funktionens navn og de grundlæggende indstillinger: Tryk på ✓ for at bekræfte.



2. INDSTIL FUNKTIONEN

Man kan ændre funktionens indstillinger efter at have markeret den. Displayet vil vise de indstillinger, som kan ændres, i rækkefølge. Tryk på << giver dig mulighed for at ændre den foregående indstilling igen.

EFFEKT



Drej på *justeringsknappen*, når værdien blinker på displayet, for at ændre den og tryk herefter på ✓ for at bekræfte og fortsætte til den næste indstilling (om muligt).

VARIGHED

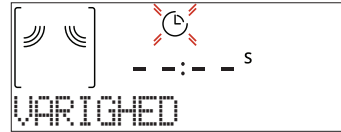

Drej på *justeringsknappen*, når ikonet ⌚ blinker på displayet, for at indstille den ønskede tilberedningstid, og tryk herefter på ✓ , for at bekræfte.

Bemærk: Man kan justere den indstillede tilberedningsvarighed under tilberedningen, ved at trykke på <<<: Drej på *justeringsknappen* for at ændre den og tryk herefter på ✓ for at bekræfte.

Ved brug af funktioner uden mikrobølger er det ikke nødvendigt at indstille tilberedningstiden, hvis du vil administrere tilberedningen manuelt (uden timer): Tryk på ✓ eller ▶ for at bekræfte og starte funktionen. Når denne tilstand vælges, kan du ikke programmere en forsinket start.

. 6th SENSE

Disse funktioner vælger automatisk den bedste tilberedningsmetode, effekt og varighed for alle de disponible retter.

Angiv blot fødevarens egenskaber, når dette forespørges, for at opnå et optimalt resultat.

VÆGT / PORTIONER

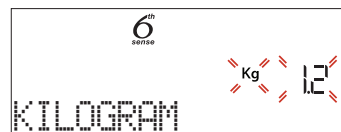

Følg anvisningerne på displayet, for at indstille

funktionen korrekt. Drej på *justeringsknappen*, for at indstille den ønskede værdi, og tryk herefter på ✓ for at bekræfte.

GRADEN AF FÆRDIGTILBEREDNING

I 6th Sense funktioner kan færdighedsgraden justeres.

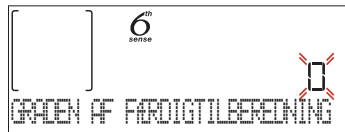

Drej, på anmodning, på *justeringsknappen*, for at vælge det ønskede niveau mellem Let/Lav (-1) og Ekstra/Høj (+1). Tryk på ✓ eller ▶ for at bekræfte og starte funktionen.

3. AKTIVÉR FUNKTIONEN

Hvis standardværdierne er som ønsket, eller når du har udført de ønskede indstillinger, kan du når som helst trykke på ▶ for at aktivere funktionen.

Hver gang der trykkes på ▶ igen, forøges tilberedningstiden med yderligere 30 sekunder (trin på 5 minutter for funktioner, der ikke anvender mikrobølger).

Under forsinkelsen vil ovnen spørge dig, om du vil afbryde denne fase og straks starte funktionen, hvis man trykker på ▶.

Bemærk: Du kan stoppe den aktiverede funktion når som helst ved at trykke på ▶.

JET START

Når ovnen er slukket, trykker man på ▶ for at aktivere tilberedning med mikrobølgefunktionen, indstillet på højeste effekt (1000 W) i 30 sekunder.

4. PAUSE I TILBEREDNING / VEND ELLER RØR I MADEN

PAUSE

Når lågen åbnes vil tilberedningen blive afbrudt midlertidigt ved, at varmeelementerne inaktiveres.

Luk lågen og tryk på ▶, for at genoptage tilberedningen.

Bemærk: Under "6th Sense" funktioner bør lågen kun åbnes på opfordring herom.

TURN OR STIR FOOD (VEND ELLER RØR RUNDT I MADEN)

Visse 6th Sense opskrifter kræver, at man vender eller rører rundt i maden under tilberedningen.



Der høres et lydsignal og på displayet vises handlingen, der skal udføres.

Åbn lågen, udfør den handling som display opfordrer til og luk lågen igen. Tryk herefter på ▶ for at fortsætte tilberedningen.

Bemærk: Når der opfordres til at vende eller røre i maden, vil ovnen genoptage tilberedningen efter 2 minutter, også selvom handlingen ikke er udført.

5. ENDT TILBEREDNING

Der lyder et hørbart signal og displayet vil angive, at tilberedningen er fuldført.

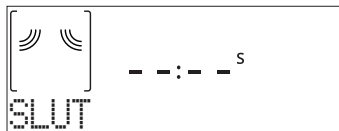

Tryk på ▶ for at fortsætte tilberedningen manuelt ved at forlænge tiden 30 sekunder ad gangen (for mikrobølgefunktioner) eller 5 minutter ad gangen (uden mikrobølger) eller drej på *justeringsknappen*, for at forlænge tilberedningstiden ved at indstille en ny varighed. I begge tilfælde bibeholdes tilberedningens parametre.

Hvis man trykker på ✓ eller ▶ starter tilberedningen igen.

. FAVORITTER

For at gøre det nemmere at bruge ovnen kan den gemme op til 10 af dine favoritfunktioner.

Når tilberedningen er fuldført vil displayet anmode dig om at gemme funktionen med et tal mellem 1 og 10 på din liste over favoritter.



Hvis du vil gemme en funktion som en favorit og gemme de aktuelle indstillinger til fremtidig brug, skal du trykke på ✓, i modsat fald kan du afvise opfordringen ved at trykke på <<.

Drej, når du har trykket på ✓, på *justeringsknappen*, for at vælge positionens nummer og tryk herefter på ✓ for at bekræfte.

Bemærk: Hvis hukommelsen er fuld, eller det valgte tal allerede er optaget, vil ovnen spørge dig om at bekræfte, at funktionen skal overskrives.

Drej *vælgeknappen* over på "FAVORIT" for senere at se de funktioner du har gemt: Displayet viser listen over dine favoritfunktioner.

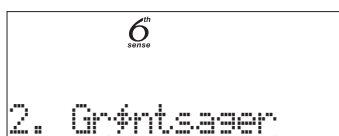

Drej på *justeringsknappen*, for at vælge funktionen, bekræft ved at trykke på ✓, og tryk herefter på ▶, for at aktivere den.

. SMART CLEAN

Tag alt tilbehør ud af mikroovnen (bortset fra glasdrejetallerkenen) før du aktiverer funktionen.

Drej på *vælgeknappen*, for at tage adgang til funktionen "Smart clean".



Tryk på ▶ for at aktivere rengøringsfunktionen:

Displayet vil opfordre dig til at udføre en række handlinger, inden rengøringen starter. Tryk på ✓ når handlingerne er gjort.

Hæld en kop drikkevand i den medfølgende dampkokers bund eller i en mikrobølgefast beholder når dette forespørges og luk herefter lågen.

Efter den sidste bekræftelse skal du trykke på ▶ for at starte rengøringscyklussen.

Tag beholderen ud, når cyklussen er færdig, fuldfør rengøringen med en blød klud og tør ovnrummet med en fugtig klud af mikrofibre.

. TIMER

Når ovnen er slukket, kan displayet bruges som minutur. Sørg for, at ovnen er slukket for at aktivere denne funktion, og drej herefter på *justeringsknappen*: Ikonet ⌚ blinker på displayet.

Drej på *justeringsknappen*, for at indstille den ønskede varighed, og tryk herefter på ✓, for at aktivere timeren.

Der lyder et hørbart signal og displayet vil angive at minuturet er færdig med nedtællingen af det valgte tidsrum.



Når minuturet er aktiveret kan man også markere og aktivere en funktion. Drej på *vælgeknappen* for at vælge den ønskede funktion.

Når funktionen er startet vil minuturet fortsætte nedtællingen, uden at påvirke selve funktionen.

Under denne fase kan man ikke se minuturet (kun ikonet ⌚ vil blive vist), men det fortsætter nedtællingen. Vend tilbage til minuturets skærbillede ved at trykke på □ når du vil stoppe den igangværende funktion.

. TRYK ✓ BRUNE

Tryk og hold <<trykket i mindst fem sekunder, for at blokere tastaturet. Gentag proceduren for at låse tastaturet op.

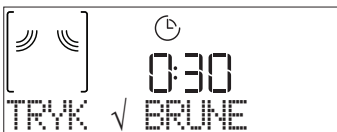

Bemærk: Funktionen kan også aktiveres under tilberedningen. Af sikkerhedsmæssige årsager kan ovnen til enhver tid slukkes.

RENGØRING

Sørg for, at apparatet er koldt, inden du foretager vedligeholdelse eller rengøring.

Brug aldrig damprensingsudstyr.
Brug ikke metalsvampe, skuremidler eller slibende/ætsende rengøringsmidler, da disse kan beskadige apparatets overflader.

INDVENDIGE OG UDVENDIGE OVERFLADER

- Rengør overfladerne med en fugtig mikrofiberklud. Tilføj et par dråber neutralt rengøringsmiddel, hvis de er meget snavsede. Tør efter med en tør klud.

- Anvend et velegnet flydende rengøringsmiddel til rengøring af ruden i ovndøren.

- Fjern drejetallerkenen og dens støtte jævnlige eller i tilfælde af spild for at fjerne alle madrester.

Aktivér funktionen "Smart clean" for at opnå en optimal rengøring af de indre flader.

- Det er ikke nødvendigt at rengøre grillen, da den intense varme brænder eventuelt snavs væk. Brug denne funktion jævnlige.

TILBEHØR

Alle tilbehør kan vases i opvaskemaskine med undtagelse af Crisp-panden.

Crisp-panden skal rengøres med vand og et mildt opvaskemiddel. Gnid blidt med en klud for fastbrændt snavs. Lad altid Crisp-panden afkøle, inden den rengøres.

FEJLFINDING

Problem	Mulig årsag	Løsning
Ovnen fungerer ikke.	Ingen strøm. Afbrydelse fra lysnettet.	Kontrollér, om der er strømafbrydelse, og om stikket sidder i stikkontakten. Sluk og tænd igen for ovnen, for at kontrollere, om fejlen er afhjulpet.
Ovnen udsender støj, selv når den er slukket.	Aktiv køleventilator.	Åbn lågen eller vent til afkølingsprocessen er færdig.
Displayet viser bogstavet "F", efterfulgt af et nummer.	Softwarefejl.	Kontakt callcenteret og oplys om nummeret efter bogstavet "F".

Retningslinjer, standarddokumentation og supplerende produktinformation kan findes ved at:

- Bruge QR-koden på dit produkt
- Besøg vores website docs.whirlpool.eu
- Eller som alternativ **kontakte vores serviceafdeling** (Telefonnummeret findes i garantihæftet). Når du kontakter vores serviceafdeling, bedes du angive koderne på dit produkts identifikationsskilt.

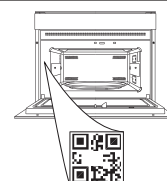



KIITOS SIITÄ, ETTÄ OSTIT WHIRLPOOL-TUOTTEEN
Saadaksesi parhaan mahdollisen palvelun, rekisteröi tuotteesi sivustolla www.register10.eu

**SKANNAA LAITTEESSASI
OLEVA QR-KOODI SAADAKSESI
LISÄTIETOJA.**



Lue turvallisuusohjeet huolellisesti ennen laitteen käyttöä.

TUOTEKUVAUS

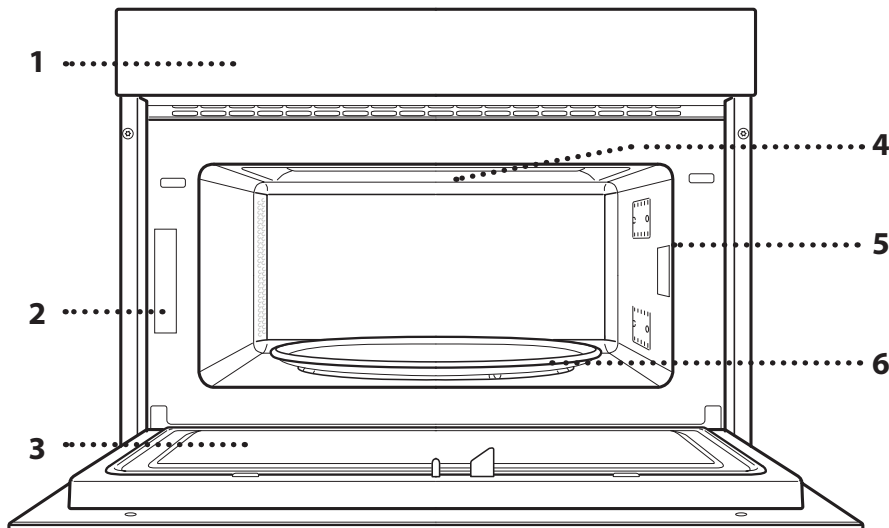

1. Ohjauspaneeli
2. Arvokilpi
(älä poista)
3. Luukku
4. Ylempi lämpövastus/grilli
5. Valo
6. Pyörivä lautanen

KÄYTTÖPANEELIN KUVAUS

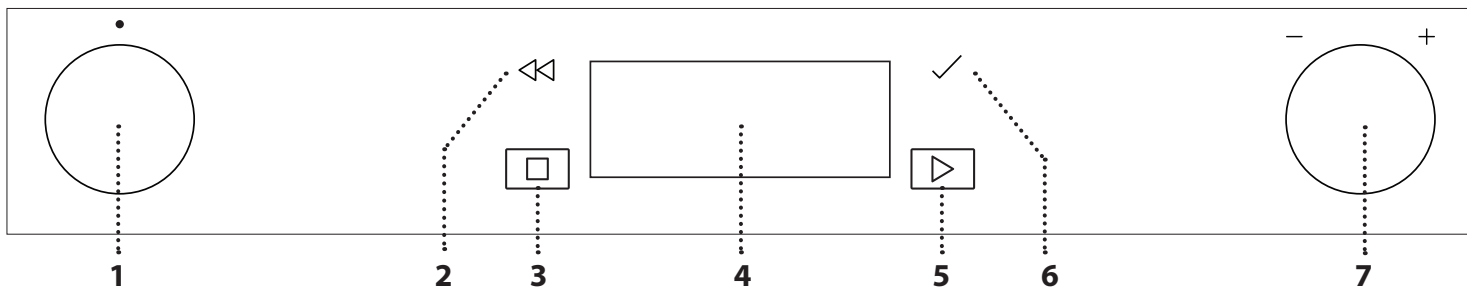

1. VALINTANUPPI

Kytkee uunin päälle valitsemalla toiminnon. "0"-asentoon kääntäminen laittaa uunin pois päältä.

2. TAKAISIN

Palaa edelliseen näkymään. Mahdollistaa asetusten muuttamisen kypsytämisen aikana.

3. STOP

Pysäyttää parhaillaan aktiivisena olevan toiminnon milloin tahansa

4. NÄYTTÖ

5. KÄYNNISTÄ

Käynnistä toiminto välittömästi.

6. VAHVISTUS

Vahvistaa valitun asetuksen tai asetetun arvon.

7. SÄÄTÖNUPPI

Nupilla selataan valikoita ja tehdään sekä muutetaan asetuksia.

Huomaa: Valitsimet ovat upotettuja. Valitsin nousee ylös käyttöpaneelistä, kun painat sitä keskeltä.

VARUSTEET

PYÖRIVÄ LAUTANEN

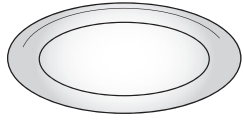

Tukeensa asetettua pyörivää lautasta voidaan käyttää kaikkien kypsennysmenetelmien kanssa. Pyörivää lautasta on käytettävä aina aluslautasena muille astioille ja lisävarusteille.

PYÖRIVÄN LAUTASEN TUKI

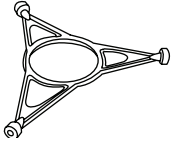

Käytä tukea ainoastaan lasilautaselle. Älä aseta tuen päälle muita varusteita.

CRISP-ALUSTA

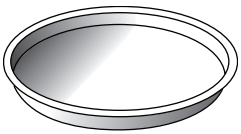

Saa käyttää ainoastaan sille tarkoitettujen toimintojen kanssa. Crisp-alusta on laitettava aina pyörivän lautaseen keskelle ja se voidaan esilämmittää tyhjänä

käyttämällä tähän tarkoitukseen tarkoitettua erikoistoimintoa. Aseta ruoka suoraan Crisp-alustalle.

CRISP-ALUSTAN KAHVA

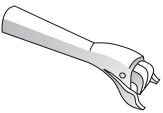

Sen avulla Crisp-alusta voidaan poistaa uunista kätevästi.

Varusteiden määrä ja tyyppi saattaa vaihdella ostetusta mallista riippuen.

Saatavilla on monenlaisia varusteita. Ennen ostoa varmista, että ne sopivat mikroaaltouunissa käytettäväksi ja kestävätkä uunin lämpötiloja.

Älä koskaan käytä metallisia astioita ruualle tai juomalle mikroaaltouunissa kypsennyksen aikana.

RITILÄ

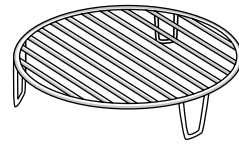

Tämän ansiosta voit asettaa ruoan lähemmäksi grilliä, jolloin se ruskistuu paremmin.

Aseta ritilä pyörivälle lautaselle ja varmista, ettei se joudu kosketuksiin

muiden pintojen kanssa.

HÖYRYASTIA

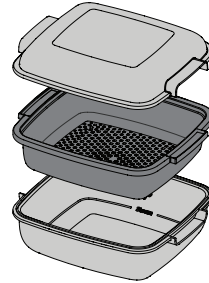

.....1 Jos haluat höyrystää ruokia kuten kala tai kasvikset, aseta ne koriin (2) ja kaada

.....2 juomavettä (100 ml) höyryastian (3) pohjalle, jotta aikaansaadaan oikea määrä höyryä.

.....3 Sen sijaan jos haluat keittää sellaisia ruokia kuten perunoita, pastaa, riisiä tai viljaruokia,

asetta ne suoraan höyryastian pohjalle (koria ei tarvita) ja lisää tarvittava määrä juomavettä keitettävän ruuan määrän mukaan.

Saat parhaan tuloksen, jos peität höyryastian toimitetulla kannella (1).

Aseta höyryastia aina lasialustalle ja käytä sitä vain tilanteeseen sopivien kypsennystoimintojen tai mikroaaltotoiminnon kanssa.

Höyryastian pohja on suunniteltu siten, että sitä voidaan käyttää myös yhdessä erityisen Smart clean -toiminnon kanssa.

Muita lisävarusteita voidaan hankkia erikseen huoltopalvelusta.

Varmista aina, ettei ruoka ja varusteet joudu kosketuksiin uunin sisäseinien kanssa.

Tarkista aina ennen uunin käyttöä, että alusta voi pyöriä vapaasti. Ole tarkkana, ettet poista pyörivää lautasta paikaltaan muita varusteita laitettaessa tai poistettaessa.

TOIMINNOT



MIKROAALTO

Ruokien ja juomien nopeaan kypsennykseen ja lämmitykseen.

TEHO (W)	SUOSITUKSET
1000	Juomien tai erittäin vesipitoisten ruokien nopea lämmittäminen uudelleen.
800	Vihannesten kypsennys.
650	Lihan ja kalan kypsennys.
500	Lihaa, juustoa tai munaa sisältävien kastikkeiden kypsennys. Lihapiirakoiden tai uunipastan viimeistely.
350	Hidas, varovainen kypsennys. Sopii hyvin voin tai suklaan sulatukseen.
160	Pakasteiden sulatus tai voin ja juuston pehmenys.
90	Jäätelön pehmenys.

TOIMENPIDE	RUOKA	TEHO (W)	KESTO (min.)
Kuumennus	2 kuppia	1000	1 - 2
Kuumennus	Perunasose (1 kg)	1000	9 - 11
Sulatus	Jauheliha (500 g)	160	13 - 14
Kypsennä	Sokerikakku	800	6 - 7
Kypsennä	Vanukas	650	11 - 12
Kypsennä	Lihamureke	800	18 - 20



CRISP

Ruskistaa ruuat täydellisesti ylä- ja alapuolelta. Tätä toimintoa saa käyttää ainoastaan erityisen Crisp-alustan kanssa.

RUOKA	KESTO (min.)
Kohotettu kakku	7 - 10
Hampurilainen	8 - 10 *

* Käännä ruokaa kypsennyksen puolivälissä.

Tarvitavat varusteet: Crisp-alusta ja Crisp-alustan kahva



GRILLI

Ruskistukseen, grillaukseen ja gratinointiin. Suosittelemme kääntämään ruokaa kypsennyksen aikana.

RUOKA	KESTO (min.)
Paahtoleipä	10 - 12
Katkaravut	18 - 22

Suosittelvat varusteet: Ritiä



GRILLI + MIKRO

Kypsennä ja gratinoidu ruuat nopeasti yhdistämällä mikroaalto- ja grillitoiminnot.

RUOKA	TEHO (W)	KESTO (min.)
Perunagratiini	650	20 - 22
Paahdettu kana	650	40 - 45

Suosittelvat varusteet: Ritiä



6TH SENSE SULATUS

Monien erityyppisten ruokien pikaiseen sulattamiseen yksinkertaisesti ilmoittamalla niiden paino. Ruoka on laitettava suoraan pyörivälle lasialustalle, lukuun ottamatta Crisp leivän sulatusta. Käännä ruokaa kehoitettaessa

CRISP LEIPÄ SULATETTU

Tällä eksklusiivisella toiminnolla sulatetaan pakastettua leipää. Yhdistämällä sekä sulatus- ja Crisp-teknologiat leipäsi maistuu ja tuntuu vastaleivotulta. Tällä toiminnolla voit sulattaa ja kuumentaa nopeasti pakastettuja sämpylöitä, patonkeja ja kroissantteja. Tämän toiminnon kanssa on käytettävä Crisp-alustaa, joka asetetaan suoraan ritilälle.

	RUOKA	PAINO (g)
	AJASTETTU HUURTEENPOISTO	-
	LIHA	100 - 2000
	SIIPIKARJA	100 - 2500
	KALA	100 - 1500
	CRISP LEIPÄ SULATETTU	50 - 500



6TH SENSE UUD.L

Joko pakastetun tai huoneenlämpöisen valmisruoan lämmittämiseen. Uuni laskee automaattisesti tarvittavat asetukset, joilla saavutetaan parhaat tulokset lyhimmässä ajassa. Aseta ruoka mikroaaltoja ja kuumuutta kestäväälle lautaselle tai astiaan.

	RUOKA	PAINO (g)
	ATERIALAUTANEN	250 - 500
	PAKASTELASAGNE	250 - 500
	KEITTO	200 - 800
	VESI	100 - 500



6TH SENSE -VALIKKO

Nämä toiminnot valitsevat automaattisesti kaikentyyppisille elintarvikkeille parhaiten sopivan lämpötilan ja kypsennystavan.

CRISP

Lämmittää nopeasti ja kypsentää pakasteruuat ja antaa niille kullankeltaisen, rapean pinnan. Käytä tätä toimintoa ainoastaan toimitetun Crisp-alustan kanssa. Käännä ruokaa kehoitettaessa.

RUOKA	PAINO (g)
PIZZA [PAKASTE]	200 - 800
HAMPURILAISPIHVIT	200 - 600
RANSKALAISET PERUNAT [PAKASTE]	200 - 500
KANANUGETIT [PAKASTE]	100 - 500
KALAPUIKOT [PAKASTE]	100 - 500

Tarvittavat varusteet: Crisp-alusta ja Crisp-alustan kahva

KYPSENNÄ

Kypsentää ruoat nopeasti siten, että saavutetaan parhaat mahdolliset tulokset. Käytä kuumuutta kestävää astiaa, joka soveltuu käytettäväksi mikroaaltojen kanssa.

RUOKA	PAINO (g)
GRILL. BROILERI	800 - 1500
PERUNAGRATIINI	200 - 1000
TÄYTETYT VIHANNEKSET	200 - 800
PORSAAN GRILLIKYLKI	200 - 800
MUNAKOKKELI	100 - 500
POPCORN	90

HÖYRY

Höyrystä toimitetulla höyryastialla ruokia kuten kasvikset tai kala. Aseta ruoka tasaisesti höyrytyskoriin ja kaada höyrytysastian pohjalle juomavettä (100 ml). Uuni laskee automaattisesti tarvittavat asetukset, joilla saavutetaan parhaat tulokset. Kypsennyksen alkuvaiheessa mikroaallot synnyttävät höyryä, jolloin höyrytysastian pohjalla oleva vesi alkaa kiehua.







RUOKA	PAINO (g)
1 HÖYRYTETYT KASVIKSET JA JUUREKSET	150 - 500
2 HÖYRYTETYT PEHMEÄT VIHANNEKSET	150 - 500
3 HÖYRYTETYT VIHANNEKSET [PAKASTE]	150 - 500
4 HÖYRYTETYT KALAFIILEET	150 - 500
5 HÖYRYTETTY KANANRINTA	150 - 500

Tarvittavat varusteet: Höyryastia

RIISI JA PASTA

Riisiin tai pastan nopeaan keittämiseen. Tätä toimintoa saa käyttää ainoastaan yhdessä höyrytysastian kanssa.

Aseta riisille tai pastalle suositeltu kypsennysaika.

RUOKA	ANNOKSET	PAINO (g)
RIISI		100
		200
		300
		400
PASTA		70
		140
		210

Tarvittavat varusteet: Höyrytysastian alaosa ja kansi



HYDRO SELF CLEAN

Tämän erityisen puhdistusjakson aikana vapautuva höyry helpottaa lian ja ruoasta jääneiden tahrojen irtoamista. Kaada kupillinen juomavettä ainoastaan mukana toimitetun höyrytysastian alaosaan (3) tai mikroaallot kestävään astiaan ja käynnistä toiminto.



ASETUKSET

Säätää uunin asetukset.

Kun ECO-tila on aktiivinen, näytön kirkkautta vähennetään energian säästämiseksi ja lamppu sammuu 1 minuutin kuluttua.

Kun "DEMO"-tila on päällä, kaikki komennot ovat käytettävissä ja valikot avattavissa, mutta uuni ei kuumene. Tämä tila laitetaan pois päältä menemällä "DEMO"-tilaan "ASETUKSET"-valikosta ja valitsemalla "Pois päältä".

Valitsemalla "TEH.ASE. PALAU." tuote sammuu ja palaa sitten ensimmäisen käynnistyskerran tilanteeseen. Kaikki asetukset pyyhkiytyvät pois.



SUOSIKIT

Hakee 10 suosikkitoiminnon luettelon.

ENSIMMÄINEN KÄYTTÖKERTA

1. KIELEN VALINTA

Kun laite kytketään päälle ensimmäisen kerran, on asetettava kieli ja kellonaika: Näyttöön tulee "Suomi".

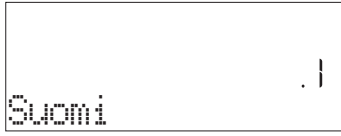

Selaa kielivalintoja *säätönuppia* kääntämällä ja valitse haluamasi. Vahvista valintasi painamalla ✓.

Huomaa: Kieli voidaan muuttaa myös myöhemmin ASETUKSET-valikon kohdasta "KIELI".

2. ASETA AIKA

Tehon valinnan jälkeen on asetettava tämän hetkinen aika: Näytössä vilkkuu kaksi tunnetta tarkoittavaa numeroa.



Aseta tunnit kääntämällä *säätönuppia* ja paina sitten

✓ : Näytössä vilkkuu kaksi minuuttia tarkoittavaa numeroa. Aseta minuutit kääntämällä *säätönuppia* ja vahvista sitten painamalla ✓.

Huomaa: Sinun on ehkä asetettava aika uudelleen pitkän sähkökatkon jälkeen. Valitse ASETUKSET-valikon kohta KELLO.

3. PUHDISTA UUNI

Uusi uuni saattaa tuoksua voimakkaalle, mutta: tämä on täysin normaalia. Tämän vuoksi ennen ruoan valmistamiseen ryhtymistä suosittelemme puhdistamaan uunin tyhjänä, jotta siitä poistetaan mahdolliset hajut.

Poista uunista suojapahvit tai läpinäkyvät kalvot sekä sisällä olevat varusteet.

Aktivoi "Smart Clean"-toiminto. Aseta toiminto oikein ohjeita noudattamalla.

Huomaa: Laitteen ensimmäisen käytön jälkeen on suositeltavaa tuulettaa huone.

PÄIVITTÄINEN KÄYTTÖ

1. VALITSE TOIMINTO

Laita uuni päälle kääntämällä *valintanuppia* ja etsi näytölle haluamasi toiminto.

Valitse valikosta haluamasi kohta (näytöllä näkyy ensimmäinen valittavissa oleva kohta) kääntämällä *säätönuppia* kunnes haluamasi kohta tulee esiin.

Näytöllä näkyy toiminnon nimi ja sen perusasetukset: vahvista painamalla ✓.



2. TEE TOIMINNON ASETUKSET

Kun olet valinnut haluamasi toiminnon, voit muuttaa sen asetuksia. Näytöllä näkyvät järjestyksessä asetukset, joita voit muuttaa. Jos haluat muuttaa edellistä asetusta uudelleen, paina ◀.

TEHO



Kun arvo vilkkuu näytöllä, voit muuttaa sitä kääntämällä *säätönuppia*, vahvista sitten painamalla ✓ ja jatka seuraaviin asetuksiin (jos mahdollista).

KESTO

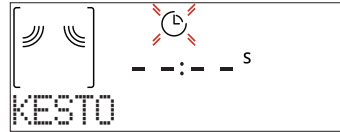

Kun kuvake ⌚ vilkkuu näytöllä, aseta haluamasi kypsennysaika kääntämällä *säätönuppia* ja vahvista sitten painamalla ✓.

Huomaa: Voit säätää kypsennyksen aikana asetettua kypsennysaikaa painamalla ◀◀: korjaa sitä kääntämällä *säätönuppia* ja vahvista sitten painamalla ✓.

Muissa kuin mikroaaltotoiminnoissa kypsennysaikaa ei ole pakollista asettaa, jos haluat seurata kypsennystä manuaalisesti (ilman ajastinta): Vahvista ja käynnistä toiminto painamalla ✓ tai ▶.

Jos valitset tämän toimintatilan, et voi ohjelmoida viivästettyä käynnistystä.

. 6th SENSE

Nämä toiminnot valitsevat automaattisesti parhaan kypsennystavan, tehon ja keston kaikille tarjolla oleville ruokalajeille.

Näin halutessasi voit yksinkertaisesti ilmoittaa ruoan ominaisuudet ja saat aina parhaan tuloksen.

PAINO / ANNOKSET

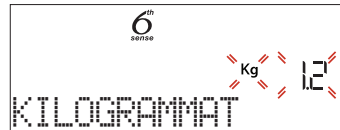

Toiminto asetetaan oikein seuraamalla näytön ohjeita. Kehotettaessa aseta tarvittava arvo kääntämällä *säätönuppia* ja vahvista sitten painamalla ✓.

KYPSYYS

6th Sense -toiminnoissa on mahdollista säätää kypsyytasoa.



Kehotettaessa valitse tasoksi Kevyt/Matala (-1) tai Ekstra/Korkea (+1) kääntämällä *säätönuppia*. Vahvista ja käynnistä toiminto painamalla ✓ tai

3. AKTIVOI TOIMINTO

Jos oletusarvot ovat oikein tai kun olet tehnyt haluamasi asetukset, voit aktivoida toiminnon milloin tahansa painamalla .

Jokaisella painikkeen painalluksella kypsennysaikaa pidennetään 30 sekunnilla (5 minuuttia toiminnoissa, joissa ei käytetä mikroaaltoja).

Jos painat viivevaiheen aikana painiketta , uuni kysyy, haluatko hypätä tämän vaiheen yli ja käynnistää toiminnon välittömästi.

Huomaa: Voit pysäyttää aktivoidun toiminnon milloin tahansa painamalla

JET START

Kun uuni on sammutettu, painamalla aktivoit kypsennyksen mikroaaltouunitoiminnolla täydellä teholla (1000 W) 30 sekunniksi.

4. KYPSENNYKSEN KESKEYTTÄMINEN / RUOAN KÄÄNTÄMINEN TAI SEKOITTAMINEN

TAUKO

Kun avaat luukun, kypsennys keskeytyy väliaikaisesti, sillä kuumennusvastukset kytkettyvät pois päältä.

Kypsennystä jatketaan sulkemalla luukku ja painamalla .

Huomaa: Kun käytät "6th Sense" -toimintoja, avaa luukku vain silloin, kun uuni kehottaa tekemään niin.

TURN OR STIR FOOD (KÄÄNNÄ TAI SEKOITA RUOKAA)

Eräissä 6th Sense-kypsennysresepteissä on ruokaa käännettävä tai sekoitettava kypsennyksen aikana.



Tällöin kuuluu äänimerkki ja näytöllä näkyy suoritettava toimenpide.

Avaa luukku, suorita näytön ilmoittama toimenpide ja sulje luukku; jatka sitten kypsennystä painamalla .

Huomaa: Silloin kun tarvitaan kääntämistä ja sekoittamista, mutta näitä toimenpiteitä ei suoriteta, uuni jatkaa kypsennystä 2 minuutin jälkeen.

5. KYPSENNYKSEN PÄÄTTYMINEN

Laite toistaa äänimerkin ja näytöllä näkyy, että kypsennys on suoritettu.

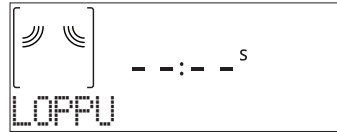

Jos haluat jatkaa kypsennystä manuaalisesti lisäten aikaa 30 sekuntia kerrallaan (mikroaaltotoiminnoissa) tai 5 minuuttia kerrallaan (ilman mikroaaltoja) paina

tai käännä *säätönuppia*, jos haluat pidentää kypsennysaikaa asettamalla uuden kestoajan.

Kummassakin tapauksessa kypsennysparametrit säilyvät.

Kypsennys käynnistyy uudelleen painamalla ✓ tai .

. SUOSIKKI

Jotta uunin käyttö olisi helpompaa, se voi tallentaa jopa 10 suosikkitoimintoa.

Kun kypsennys on viety loppuun, näyttö kehottaa tallentamaan toiminnon numeroon välillä 1–10 suosikkiluettelossasi.

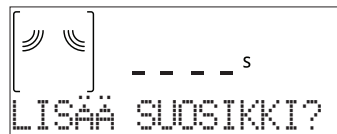

Jos haluat tallentaa toiminnon suosikiksi ja säilyttää nykyiset asetukset tulevaa käyttöä varten, paina ✓, muussa tapauksessa jätä viesti huomioimatta painamalla .

Kun olet painanut ✓, valitse numeron sijoitus kääntämällä *säätönuppia* ja vahvista sitten painamalla ✓.

Huomaa: Jos muisti on täynnä, tai valittu numero on jo käytetty, uuni pyytää vahvistusta edeltävän toiminnon ylikirjoittamiseen.

Kun haluat myöhemmin hakea tallentamiasi toimintoja, käännä *valintanuppi* kohtaan "SUOSIKKI": Näyttöön ilmestyy suosikkitoimintojen luettelo.

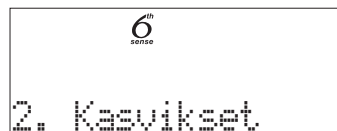

Valitse toiminto *säätönuppia* kääntämällä, vahvista painamalla ✓ ja aktivoi sitten painamalla .

. SMART CLEAN

Poista kaikki varusteet (pyörivää lasialustaa lukuun ottamatta) mikroaaltouunista ennen kuin käynnistät toiminnon.

Avaa "Smart clean"-toiminto kääntämällä *valintanuppia*.



Aktivoi puhdistustoiminto painamalla : näytöllä näkyvät järjestyksessä eri toimenpiteet, jotka on suoritettava ennen puhdistuksen aloittamista. Kun kaikki on valmista, voit painaa milloin tahansa painiketta ✓.

Kehotettaessa kaada kupillinen juomavettä toimitetun höyrytysastian alaosaan tai mikroaallot kestävään astiaan ja sulje sitten luukku.

Paina viimeisen vahvistuksen jälkeen , jolloin puhdistusjakso alkaa.

Jakson loputtua ota astia pois, pyyhi lika pois pehmeällä liinalla ja kuivaa sitten uunin sisäosa kostealla mikrokuituliinalla.

. AJASTIN

Kun uuni kytketään pois päältä, näyttöä voidaan käyttää ajastimena. Toiminnon aktivoimiseksi varmista, että uuni on kytketty pois päältä ja käännä sitten *säätönappia*: Näytöllä vilkkuu kuvake .



Aseta haluamasi ajan pituus kääntämällä *säätönappia* ja aktivoi sitten ajastin painamalla .

Kun ajastin on lopettanut asetetun ajan käänteisen laskennan, kuuluu äänimerkki ja näytöllä näkyy tätä koskeva ilmoitus.



Kun ajastin on aktivoitu, voit myös valita ja aktivoida jonkin toiminnon. Valitse haluamasi toiminto kääntämällä *valintanappia*.

Kun toiminto on käynnistynyt, ajastin jatkaa lähtölaskentaa itsenäisesti, puuttumatta itse toimintoon.

Tämän vaiheen aikana ei ole mahdollista nähdä ajastinta (näkyvät vain kuvake , joka jatkaa jäljelle jäävän ajan laskemista taustalla. Ajastimen näyttö palautetaan pysäyttämällä parhaillaan aktiivisena oleva toiminto painamalla .

. LUKKO

Painikkeet lukitaan painamalla  ja pitämällä sitä painettuna vähintään viiden sekunnin ajan.

Näppäimistölukko avataan suorittamalla toimenpide uudelleen.



Huomaa: Toiminto voidaan aktivoida myös kypsennyksen aikana. Turvallisuussyistä uuni voidaan kytkeä pois päältä milloin tahansa.

PUHDISTUS

Varmista, että laite on jäähtynyt, ennen kuin aloitat huolto- tai puhdistustoimenpiteet.

Älä koskaan käytä höyrypesuria.

Älä käytä teräsvillaa, hankaavia kaapimia tai hankaavia/syövyttäviä puhdistusaineita, koska ne voivat vahingoittaa laitteen pintaa.

SISÄ- JA ULKOPINNAT

- Puhdista pinnat kostealla mikrokuituliinalla. Jos pinta on kovin likainen, voit käyttää vettä, johon on lisätty muutama pisara pesuainetta, jonka pH-arvo on neutraali. Kuivaa pinnat lopuksi kuivalla liinalla.
- Puhdista luukun lasi nestemäisellä erikoispesuaineella.
- Säännöllisin väliajoin tai jos ruokaa roiskuu, poista pyörivä lautanen ja sen tuki, jotta voit puhdistaa uunin pohjalta kaikki ruoan jäämät.
- Aktivoi "Smart clean"-toiminto sisäpintojen tehokasta puhdistamista varten.
- Grilliä ei tarvitse puhdistaa, sillä voimakas kuumuus polttaa kaiken lian. Käytä tätä toimintoa säännöllisin väliajoin.

VARUSTEET

Kaikki muut varusteet voidaan pestä astianpesukoneessa paitsi Crisp-alusta.

Crisp-alusta on puhdistettava vedellä ja miedolla pesuaineella. Hanka pinttynyt lika pois pehmeällä liinalla. Anna Crisp-alustan jäähtyä ennen puhdistusta.

VIANMÄÄRITYS

Ongelma	Mahdollinen syy	Ratkaisu
Uuni ei toimi.	Virtakatko. Laite on irrotettu verkkovirrasta.	Tarkista verkkovirta ja että uuni on liitetty sähkösyöttöön. Sammuta uuni ja käynnistä se uudelleen, jotta näet, poistuuko vika.
Uuni on meluisa myös pois päältä kytkettynä.	Jäähdytystuuletin aktiivinen.	Avaa luukku tai odota, että jäähdytys on päättynyt.
Näytölle ilmestyy "F"-kirjain ja numero.	Ohjelmistovika.	Ota yhteyttä puhelinpalveluun ja ilmoita F-kirjaimen jälkeinen numero.

Normatiiviset asiakirjat, vakiodokumentaatio sekä tuotetta koskevat lisätiedot ovat saatavissa osoitteesta:

- Käyttämällä tuotteesi QR-koodia
- Verkkosivustolta docs.whirlpool.eu
- Voit vaihtoehtoisesti ottaa yhteyttä **asiakaspalveluun** (katso numero takuukirjasesta). Kun otat yhteyttä asiakaspalveluun, ilmoita tuotteen arvokilven koodit.

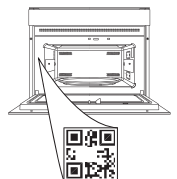



KÖSZÖNJÜK, HOGY A WHIRLPOOL TERMÉKÉT VÁLASZTotta

Ahhoz, hogy átfogóbb támogatásban részesüljön, kérjük, regisztrálja készülékét honlapunkon: www.register10.eu.

A TOVÁBBI INFORMÁCIÓK ELÉRÉSÉHEZ OLVASSA BE A KÉSZÜLÉKEN TALÁLHATÓ QR-KÓDOT

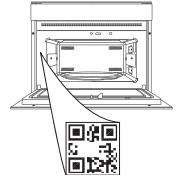

A készülék használata előtt olvassa el figyelmesen a Biztonsági útmutatót.

TERMÉKLEÍRÁS

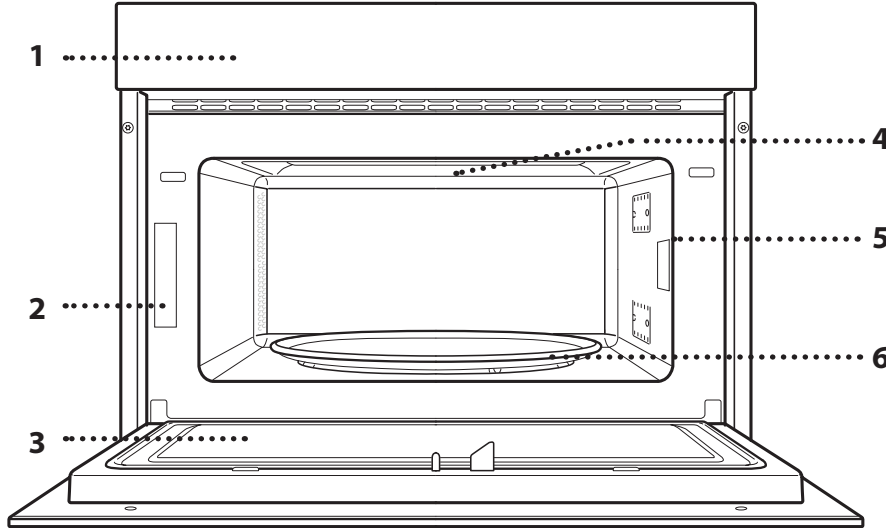

1. Kezelőpanel
2. Azonosító tábla (ne távolítsa el)
3. Ajtó
4. Felső fűtőelem/grill
5. Világítás
6. Forgótányér

A KEZELŐPANEL BEMUTATÁSA

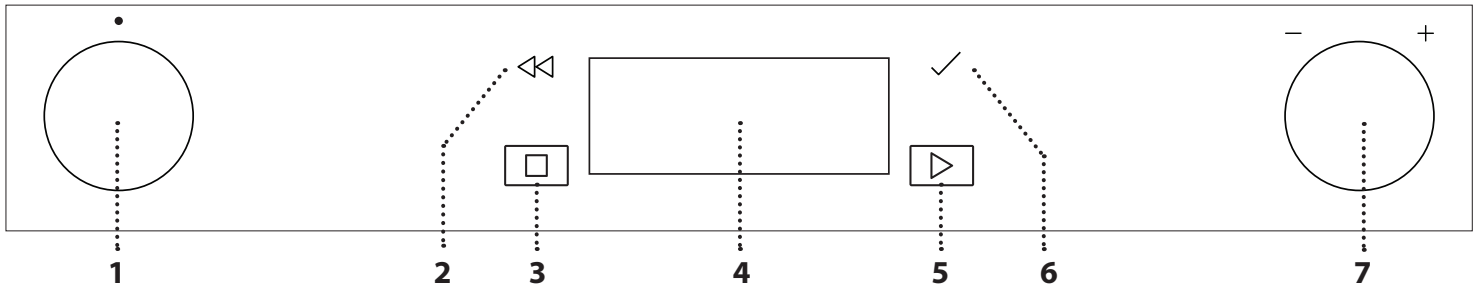

1. VÁLASZTÓGOMB

Funkció kiválasztása és a sütő bekapcsolása. A sütő kikapcsolásához forgassa a „0” állásba.

2. VISSZA

Visszatérés az előző menübe. A beállítások módosítása sütés közben.

3. STOP

Az éppen aktív funkció azonnali leállítása

4. KIJELEZŐ

5. INDÍTÁS

Egy funkció azonnali indítása.

6. JÓVÁHAGYÁS

A kiválasztott funkció vagy érték jóváhagyása.

7. BEÁLLÍTÓGOMB

Léptetés a menükben és beállítások kiválasztása, módosítása.

Ne feledje: A gombok süllyesztett kivitelűek. A helyükre való kiemeléshez középen kell megnyomni őket.

TARTOZÉKOK

FORGÓTÁNYÉR

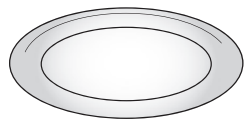

A tányértartóra helyezett üveg forgótányér mindegyik sütési módszerhez használható.

Az edényeket és tartozékokat minden esetben a forgótányérra kell helyezni.

FORGÓTÁNYÉRTARTÓ

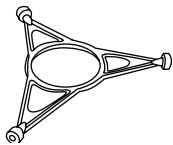

Ezt a tányértartót kizárólag a forgótányérhoz használja.

Ne tegyen rá más tartozékokat.

CRISP TÁLCA

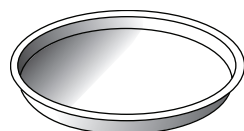

Csak azokra a célokra használja, amelyekre tervezték.

A Crisp tálcát mindig az üveg forgótányér közepére kell helyezni, és üres állapotban előmelegíthető

a kifejezetten erre a célra való funkcióval. Az ételt közvetlenül a Crisp tálcára helyezze.

A CRISP TÁLCA FOGANTYÚJA

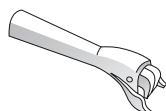

A forró Crisp tálcát ezzel lehet kivenni a sütőből.

SÜTŐRÁCS

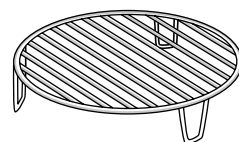

Ennek segítségével közelebb teheti az ételt a grillhez, így az étel tökéletesen megpirul.

Helyezze a sütőrácsot a forgótányérra, és ügyeljen rá, hogy

ne érjen hozzá a sütőtér más felületeihez.

PÁROLÓ

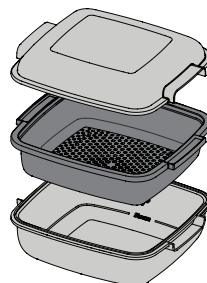

.....1 Az olyan ételek, mint a hal vagy zöldségek párolásához, tegye azokat a kosárba (2), és öntsön

.....2 ivóvizet (100 ml) a pároló (3) aljába, hogy megfelelő mennyiségű gőz képződjön.

.....3 Burgonya, tészta, rizs, gabonafélék és hasonló élelmiszerek főzéséhez tegye az ételt közvetlenül a pároló

aljára (a kosárra nincs szükség), és adjon hozzá az étel mennyiségének megfelelő mennyiségű ivóvizet.

A legjobb eredmény érdekében tegye rá a párolóra a mellékelt fedelet (1).

A párolót mindig az üveg forgótányérra tegye, és csak a megfelelő sütési funkciókkal vagy a mikrohullámú funkcióval használja.

A pároló alját úgy tervezték, hogy alkalmas legyen a speciális Smart clean funkcióhoz.

A tartozékok száma és típusa a megvásárolt modelltől függ. Azok a tartozékok, amelyek nem részei a csomagnak, külön

vásárolhatók meg a vevőszolgálaton.

A kereskedelmi forgalomban különböző tartozékok kaphatók. Vásárlás előtt győződjön meg róla, hogy a tartozék hőálló és mikrohullámú sütőben is használható.

Mikrohullámú sütéshez nem lehet fémedényeket használni.

Mindig ügyeljen rá, hogy az ételek és tartozékok ne érjenek hozzá a sütő belső falához.

A sütő beindítása előtt mindig győződjön meg arról, hogy a forgótányér szabadon tud-e forogni. Vigyázzon, nehogy elmozduljon a forgótányér a tartón, amikor egyéb tartozékokat betesz vagy kivesz a sütőből.

FUNKCIÓK



MIKROHULLÁM

Gyors sütéshez vagy ételek és italok újramelegítéséhez.

TELJESÍTMÉNY (W)	JAVASOLT HASZNÁLAT
1000	Italok vagy magas víztartalmú ételek gyors felmelegítése.
800	Zöldségek elkészítése.
650	Hús és hal sütése.
500	Szaft vagy sajt- vagy tojástartalmú szószok főzése. Húsos piték, csőben sült tészták készre sütése.
350	Lassú sütés alacsony hőmérsékleten. Ideális vaj és csokoládé olvasztásához.
160	Fagyasztott ételek kiolvasztásához, vaj és sajt puhításához.
90	Fagylalt kiolvasztásához.

MŰVELET	ÉTEL	TELJESÍTMÉNY (W)	IDŐTARTAM (perc)
Melegítés	2 csésze	1000	1-2
Melegítés	Burgonyapüré (1 kg)	1000	9-11
Kiolvasztás	Darált hús (500 g)	160	13-14
Sütés	Piskóta	800	6-7
Sütés	Tejsodó	650	11-12
Sütés	Fasírt	800	18-20



CRISP

Ételek aljának és tetejének tökéletesre pirításához. Ehhez a funkcióhoz mindenképpen szükség van a speciális Crisp tálcára.

ÉTEL	IDŐTARTAM (perc)
Kelt tésztás sütemény	7-10
Hamburger	8-10 *

* A sütési idő felénél fordítsa meg az ételt.

Szükséges tartozékok: Crisp tálca, a Crisp tálca fogantyúja



GRILL

Pirításhoz, grillezéshez és csőben sült fogásokhoz. Javasoljuk, hogy sütés közben forgassa meg az ételt.

ÉTEL	IDŐTARTAM (perc)
Pirító	10-12
Garnéla	18-22

Javasolt tartozékok: Sütőrács



GRILL + MIKRÓ

Ételek gyors sütéséhez, csőben sütéshez, mikrohullámú és grill funkciók kombinálásához.

ÉTEL	TELJESÍTMÉNY (W)	IDŐTARTAM (perc)
Csőbensült burgonya	650	20-22
Sült csirke	650	40-45

Javasolt tartozékok: Sütőrács



6TH SENSE KIOLVASZTÁS

Itt az étel gyors kiolvasztásához elegendő megadni az étel súlyát. Az ételt közvetlenül az üveg forgótányérra tegye, kivéve ropogós kenyér kiolvasztása esetén. Fordítsa meg az ételt, amikor erre a sütő utasítást ad.

ROPOGÓS KENYÉR KIOLVASZTÁSA

Ez az egyedülálló funkció fagyasztott kenyér kiolvasztására szolgál. A kiolvasztást és a pirítást ötvöző eljárásnak köszönhetően a kenyér íze és állaga olyan lesz, mintha frissen sült volna. A funkció fagyasztott zsömlé, bagett és croissant gyors kiolvasztására és melegítésére használható. A funkcióhoz helyezze a Crisp tálcát a sütőrácsra.

ÉTEL	SÚLY (g)
IDŐZÍTETT KIOLVASZTÁS	-
HÚS	100-2000
BAROMFI	100-2500
HAL	100-1500
ROPOGÓS KENYÉR KIOLVASZTÁSA	50 - 500



6TH SENSE MELEGÍTÉS

Fagyasztott vagy szobahőmérsékletű készételek újramelegítéséhez. A sütő automatikusan kiszámolja a legrövidebb idő alatt elérhető legjobb eredményhez szükséges értékeket. Helyezze az ételt egy hőálló, a mikrohullámú sütőben használható tányérra vagy tálba.

ÉTEL	SÚLY (g)
MENÜTÁLCÁS ÉTEL	250-500
FAGYASZTOTT LASAGNE	250-500
LEVES	200-800
VÍZ	100-500



6TH SENSE MENÜ

Ezekkel a funkcióval automatikusan beállítható a különböző ételek elkészítéséhez optimális hőmérséklet és sütési mód.

CRISP

Fagyasztott ételek újramelegítéséhez vagy sütéséhez. Az étel teteje aranybarna és ropogós lesz. Kizárólag a sütőhöz mellékelt Crisp tálcát használja ennél a funkciónál. Fordítsa meg az ételt, amikor erre a sütő utasítást ad.

ÉTEL	SÚLY (g)
PIZZA [FAGYASZTOTT]	200-800
BURGER HÚSPOGÁCSA	200-600
SÜLT BURGONYA – FAGYASZTOTT	200-500
CSIRKEFALATOK [FAGYASZTOTT]	100-500
HALRUDAK [FAGYASZTOTT]	100-500

Szükséges tartozékok: Crisp tálca, a Crisp tálca fogantyúja

SÜTÉS

Ételek gyors és optimális sütéséhez. Használjon hőálló és mikrohullámú sütőben használható edényt.

ÉTEL	SÚLY (g)
SÜLT CSIRKE	800 - 1500
CSŐBENSÜLT BURGONYA	200-1000
TÖLTÖTT ZÖLDSÉGEK	200-800
SERTÉSOLDALAS	200-800
RÁNTOTTA	100-500
PATTOGATOTT KUKORICA	90

GŐZ

Zöldségek vagy hal párolásához használja a mellékelt párolót. Oszlassa el egyenletesen az élelmiszert a pároló kosarában, és öntsön ivóvizet (100 ml-t) a pároló aljába. A sütő automatikusan kiszámolja a tökéletes eredményhez szükséges értékeket. A sütés kezdeti fázisában a mikrohullámok hatására gőz képződik, mivel a pároló aljába öntött víz felforr.

ÉTEL	SÚLY (g)
1 GYÖKÉRZÖLDSÉGEK PÁROLVA	150 - 500
2 LÁGY ZÖLDSÉGEK PÁROLVA	150 - 500
3 PÁROLT ZÖLDSÉGEK [FAGYASZTOTT]	150 - 500
4 PÁROLT HALFILÉ	150 - 500
5 PÁROLT BAROMFIMELL	150 - 500

Szükséges tartozékok: Pároló

RIZS ÉS TÉSZTA

Rizs és tészta gyors főzéséhez. Ez a funkció kizárólag a párolóval használható.

Állítsa be a rizshez vagy tésztahoz javasolt főzési időt.

ÉTEL	ADAG	SÚLY (g)
RIZS		100
		200
		300
		400
FŐTT TÉSZTA		70
		140
		210

Szükséges tartozékok: Pároló alsó része és fedő



HYDRO ÖNTISZTÍTÁS

A speciális tisztítási ciklus során kibocsátott gőz megkönnyíti a szennyeződés és az ételmaradékok eltávolítását. Öntsön egy csésze ivóvizet a mellékelt pároló alsó elemébe (3) vagy egy mikrohullámú sütőbe való edénybe, majd kapcsolja be a funkciót.



BEÁLLÍTÁSOK

A sütő beállításainak módosítása.

Ha az „ECO” üzemmód aktív, energiatakarékosági okokból a kijelző fényereje csökken, és a világítás 1 perc elteltével kikapcsol.

Ha a „DEMO” üzemmód aktív, minden parancs és menüpont használható, de a sütő nem melegszik fel. Az üzemmód kikapcsolásához lépjen a „DEMO” menüpontra a „BEÁLLÍTÁSOK” menüben, és válassza a „Ki” lehetőséget. A „GYÁRI ÉRTÉKEK” lehetőség kiválasztásakor a készülék kikapcsol, és visszatér az első használatkor érvényes beállításokhoz. Minden beállítás törlődik.



KEDVENCEK

Itt tárolható a 10 kedvenc funkció.

ELSŐ HASZNÁLAT

1. A NYELV KIVÁLASZTÁSA

A készülék első bekapcsolásakor be kell állítani a kívánt nyelvet és a pontos időt: a kijelzőn az „English” beállítás látható.



A **beállítógomb** segítségével léptessen az elérhető nyelvek listájában, és válassza ki a kívánt nyelvet. majd nyomja meg a ✓ gombot a jóváhagyáshoz.

Ne feledje: A nyelvet később is átállíthatja, ha a „BEÁLLÍTÁSOK” menüben kiválasztja a „NYELV” menüpontot.

2. AZ IDŐ BEÁLLÍTÁSA

A teljesítmény kiválasztása után be kell állítania a pontos időt: A kijelzőn villog az órát jelző két számjegy.



Forgassa el a **beállítógombot** az óra beállításához, majd

nyomja meg a ✓ gombot: A kijelzőn villog a perceket jelző két számjegy. Forgassa el ismét a **beállítógombot** a percek beállításához, majd nyomja meg a ✓ gombot a jóváhagyáshoz.

Ne feledje: Hosszabb áramkimaradások után valószínűleg újra be kell majd állítania az időt. Válassza ki a „BEÁLLÍTÁSOK” menüben az „ÓRA” menüpontot.

3. A SÜTŐ TISZTÍTÁSA

Az új sütő a gyártásból visszamaradt szagot bocsáthat ki: ez teljesen normális. Ezért mielőtt a sült étel készítésére használná, azt javasoljuk, hogy tisztítsa ki üresen a lehetséges szagok eltávolítása érdekében.

Távolítson el minden védőkartont vagy átlátszó filmréteget a sütőről, és távolítson el minden tartozékot a belsejéből.

Kapcsolja be a „Smart Clean” funkciót. Kövesse a funkció megfelelő beállításához szükséges utasításokat.

Ne feledje: A készülék első használatát követően érdemes kiszellőztetni a helyiséget.

NAPI HASZNÁLAT

1. A FUNKCIÓ KIVÁLASZTÁSA

Forgassa el a **választógombot** a sütő bekapcsolásához és a kívánt funkció megjelenítéséhez a kijelzőn.

A menüből úgy választhat ki egy elemet (a kijelzőn az első elérhető elem látszik), hogy addig forgatja a **beállítógombot**, amíg a kívánt elem meg nem jelenik a kijelzőn.

A kijelzőn a funkció neve és alapbeállításai láthatóak: Nyomja meg a ✓ gombot a jóváhagyáshoz.



2. FUNKCIÓ BEÁLLÍTÁSA

A kívánt funkció kiválasztása után megváltoztathatja a funkció beállításait. A kijelzőn egymás után megjelennek a módosítható beállítások. A << gombbal módosítható az előző beállítás.

TELJESÍTMÉNY



Amikor a kijelzőn egy érték villog, azt a **beállítógomb** elforgatásával módosíthatja, és a ✓ gombbal jóváhagyhatja, majd folytathatja a többi érték beállításával (ha vannak).

IDŐTARTAM

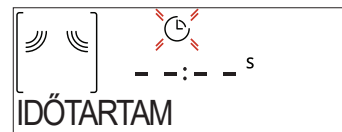

Ha a kijelzőn a ⌚ ikon villog, a **beállítógomb** elforgatásával állítsa be a kívánt sütési időt, majd a ✓ gombbal hagyja jóvá.

Ne feledje: A beállított sütési idő módosítható sütés közben a << gombbal: módosítsa az értéket a **beállítógomb** elforgatásával, majd hagyja jóvá a ✓ gombbal.

Ha nem mikrohullámú funkciót használ, és végig felügyelni kívánja a süstést (időzítés használata nélkül), nem kell beállítania a sütési időt: Nyomja meg a ✓ vagy > gombot a jóváhagyáshoz és a funkció indításához. Ennél az üzemmódnál nem állítható be késleltetett indítás.

. 6th SENSE

Ezekkel a funkcióval automatikusan beállítható az elérhető ételek elkészítéséhez optimális üzemmód, teljesítmény és időtartam.

Szükség esetén az optimális eredmény érdekében adja meg az étel jellemzőit.

SÚLY / ADAG

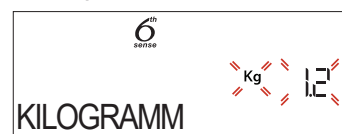

A funkció helyes beállításához kövesse a kijelzőn megjelenő utasításokat. Amikor a kijelző kéri, forgassa

el a *beállítógombot* a kívánt érték beállításához, és nyomja meg a ✓ gombot a jóváhagyáshoz.

KÉSZENLÉTI SZINT

A 6th Sense funkciók használatához beállítható az étel készülségi foka.



Amikor a kijelző kéri, forgassa el a *beállítógombot* a kívánt szint beállításához a Light/Low (Enyhe/Alacsony) (-1) és az Extra/High (Extra/Magas) (+1) között. Nyomja meg a ✓ vagy ▶ gombot a jóváhagyáshoz és a funkció indításához.

3. A FUNKCIÓ AKTIVÁLÁSA

Ha az alapértelmezett beállítások megfelelőek, vagy megadta a kívánt beállításokat, nyomja meg a ▶ gombot a funkció bekapcsolásához. A ▶ gomb minden újabb megnyomásakor a sütési idő 30 másodperccel (a mikrohullám nélküli funkciók esetében 5 perccel) meghosszabbodik. Ha a késleltetés ideje alatt megnyomja a ▶ gombot, a sütő rákérdez, hogy törli-e a késleltetést, és helyette azonnal elindítja-e a funkciót.

Ne feledje: A bekapcsolt funkció bármikor leállítható a gombbal.

JET START

Ha a sütő ki van kapcsolva, nyomja meg a ▶ gombot: ekkor bekapcsol a mikrohullámú sütési funkció a legmagasabb teljesítményen (1000 W), 30 másodpercre.

4. SÜTÉS SZÜNETELTETÉSE / ÉTEL MEGFORDÍTÁSA VAGY MEGKEVERÉSE

SZÜNET

Az ajtó nyitáskor a sütés ideiglenesen leáll (ehhez a készülék kikapcsolja a fűtőelemeket).

A sütés folytatásához csukja be az ajtót, és nyomja meg a ▶ gombot.

Ne feledje: A „6th Sense” funkciók használatához csak akkor nyissa ki az ajtót, ha a készülék erre kéri.

ÉTEL MEGFORDÍTÁSA VAGY MEGKEVERÉSE

Bizonyos 6th Sense Sütés recepteknél szükség lehet rá, hogy időnként megfordítsa vagy megkeverje az ételt.



Hangjelzés hallatszik, és a kijelzőn látható a szükséges művelet.

Nyissa ki az ajtót, hajtsa végre a kijelzőn látható műveletet, majd csukja be az ajtót, és nyomja meg a ▶ gombot a sütés folytatásához.

Ne feledje: Ha a készülék az étel megfordítására vagy megkeverésére figyelmeztet, 2 perc elteltével folytatódik a sütés akkor is, ha Ön nem végzi el a kért műveletet.

5. A SÜTÉS VÉGE

Hangjelzés hallatszik, és a kijelző jelzi, hogy a sütés befejeződött.

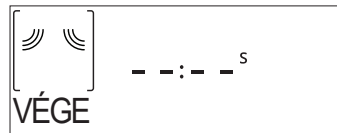

Nyomja meg a ▶ gombot a sütés manuális üzemmódban folytatásához, tehát a sütési idő 30 másodperces (mikrohullámmal) vagy 5 perces (mikrohullám nélkül) időtartamokkal való meghosszabbításához, vagy forgassa el a *beállítógombot*, és növelje meg a sütési időt új időtartam beállításával. A sütési beállítások mindkét esetben változatlanok maradnak.

A sütés ismételt indításához nyomja meg a ✓ vagy ▶ gombot.

. KEDVENC

A sütő használatának megkönnyítése érdekében a 10 leggyakrabban használt funkció elmenthető.

A sütés végeztével a kijelzőn megjelenik a kérdés, hogy kívánja-e menteni a funkciót a kedvencek listájára (1–10. pozícióba).



Ha kedvencként kíván elmenteni egy funkciót, és tárolni szeretné az aktuális beállításokat későbbi használatra, nyomja meg a ✓ gombot; ha nem kíván élni a lehetőséggel, nyomja meg a << gombot.

Amint megnyomta a ✓ gombot, forgassa le a *beállítógombot* a sorszám kiválasztásához, majd nyomja meg a ✓ gombot a jóváhagyáshoz.

Ne feledje: Ha a memória megtelt, vagy a választott pozíció már foglalt, a sütő rákérdez, hogy felülírja-e a korábban mentett funkciót.

Az így elmentett funkciókat egy későbbi időpontban előhívhatja, ha a *választógombot* „KEDVENC” állásba forgatja: a kijelzőn megjelenik a kedvenc funkciók listája.



Forgassa el a *beállítógombot* a funkció kiválasztásához, hagyja jóvá a ✓ gombbal, majd nyomja meg a ▶ gombot a funkció aktiválásához.

. SMART CLEAN

A funkció bekapcsolása előtt vegyen ki minden tartozékot a mikrohullámú sütőből (az üveg forgótányér kivételével).

Forgassa el a *választógombot* a „Smart clean” funkció eléréséhez.



Kapcsolja be a tisztítási funkciót a ▶ gombbal: a kijelző

figyelmeztet a tisztítás megkezdése előtt végrehajtandó műveletekre. Ha elkészült, nyomja meg a ✓ gombot.

Ha szükséges, öntsön egy csésze ivóvizet a mellékelt pároló alsó elemébe vagy egy mikrohullámú sütőben használható edénybe, majd csukja be az ajtót.

Az utolsó jóváhagyás után nyomja meg a ▶ gombot a tisztítás indításához.

A folyamat végén vegye ki az edényt, fejezze be a tisztítást egy puha ronggyal, majd törölje át a sütőteret egy nedves mikroszálás törülőkendővel.

PERCSZÁMLÁLÓ

Ha a sütő ki van kapcsolva, a kijelzőt időzítőként is használhatja. A funkció aktiválásához ellenőrizze, hogy ki van-e kapcsolva a sütő, majd forgassa el a *beállít* gombot: A kijelzőn az ⌚ szimbólum villog.

Forgassa el a *beállítógombot* a kívánt időtartam beállításához, majd nyomja meg a ✓ gombot az időzítő aktiválásához.

Ha a percszámlálón beállított idő letelt, hangjelzés hallható, és a kijelzőn megjelenik a vonatkozó jelzés.



A percszámláló bekapcsolása után kiválaszthat és aktiválhat funkciókat. A kívánt funkciót a *választógomb* elforgatásával választhatja ki.

A funkció indítása után az időzítő a funkciótól függetlenül folytatja a visszaszámlálást.

Ebben a szakaszban a percszámláló nem látható (csak az ⌚ szimbólum látható a kijelzőn), a visszaszámlálás a háttérben zajlik. A percszámláló megjelenítéséhez, azaz az aktív funkció leállításához nyomja meg a □ gombot.

GOMBZÁR

A gombzár aktiválásához nyomja meg és tartsa lenyomva legalább öt másodpercig a ◀◀ gombot. A gombzár ugyanilyen módon feloldható.



Megjegyzés: Ez a funkció ételkészítés közben is aktiválható. Biztonsági okból, a sütőt bármikor ki lehet kapcsolni.

TISZTÍTÁS

Bármilyen karbantartási vagy tisztítási művelet előtt győződjön meg róla, hogy a készülék teljesen kihűlt.

Soha ne használjon gőzzel tisztító berendezéseket. Ne használjon acélgyapotot, súrolókefét vagy dörzshatású/maró hatású tisztítószeret, mivel ezek károsíthatják a készülék felületeit.

KÜLSŐ ÉS BELSŐ FELÜLETEK

- A felületeket nedves, mikroszálas törlőkendővel tisztítsa. Ha erősen szennyezett a felület, pár csepp pH-semleges tisztítószerrel tegyen a kendőre. Törölje le egy száraz törlőkendővel.
- Az ajtó üvegét megfelelő folyékony tisztítószerrel tisztítsa.
- Rendszeresen, vagy ha az étel kiömlött, vegye ki a forgótányért és annak tartóját, és tisztítsa meg a sütőtér alját – minden ételmaradékot távolítsa el.
- Aktiválja a „Smart Clean” funkciót a belső felületek optimális tisztításához.
- A grill tisztítására nincs szükség, hiszen az intenzív hő minden szennyeződést leéget róla. Ezért javasoljuk, hogy rendszeresen használja a grill funkciót.

TARTOZÉKOK

Minden tartozék mosogatógépben mosható, kivéve a Crisp tálcát. A Crisp tálca enyhén mosószeres vízben tisztítható. A makacs szennyeződéseket egy ronggyal óvatosan dörzsölje le. Tisztítás előtt mindig hagyja kihűlni a Crisp tálcát.

A PROBLÉMÁK MEGOLDÁSA

Probléma	Lehetséges ok	Megoldás
A készülék nem működik.	Áramkimaradás. Nincs csatlakoztatva a hálózathoz.	Ellenőrizze, hogy van-e hálózati feszültség, és hogy a sütő elektromos bekötése megtörtént-e. Kapcsolja ki a sütőt, majd kapcsolja be újra, hogy lássa, fennáll-e még a probléma.
A sütő akkor is zajokat ad ki, amikor ki van kapcsolva.	A hűtőventilátor bekapcsolt.	Nyissa ki az ajtót, vagy várjon, amíg a hűtési folyamat leáll.
A kijelzőn az „F” betű és egy szám látszik.	Szoftverhiba.	Vegye fel a kapcsolatot a telefonos ügyfélszolgálatával, és adja meg az „F” betű utáni számot.

A szabályzatok, a szabványos dokumentáció és a termékkel kapcsolatos további információk elérhetők:

- a termékén lévő QR-kód használatával
- a docs.whirlpool.eu honlapon
- Vagy **vegye fel a kapcsolatot a vevőszolgálattal** (a telefonszámot lásd a garanciafüzetben). Amennyiben a vevőszolgálathoz fordul, kérjük, adja meg a termék adattábláján feltüntetett kódokat.

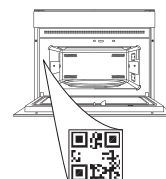



TAKK FOR AT DU KJØPTE ET WHIRLPOOL-PRODUKT
 Registrer produktet på www.register10.eu for å få en mer utfyllende assistanse



Før du bruker apparatet må du lese sikkerhetsanvisningene nøye.

SKANN QR-KODEN PÅ DITT APPARAT FOR Å FÅ YTTERLIGERE INFORMASJON

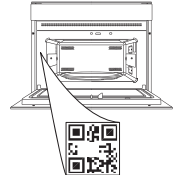

PRODUKTBESKRIVELSE

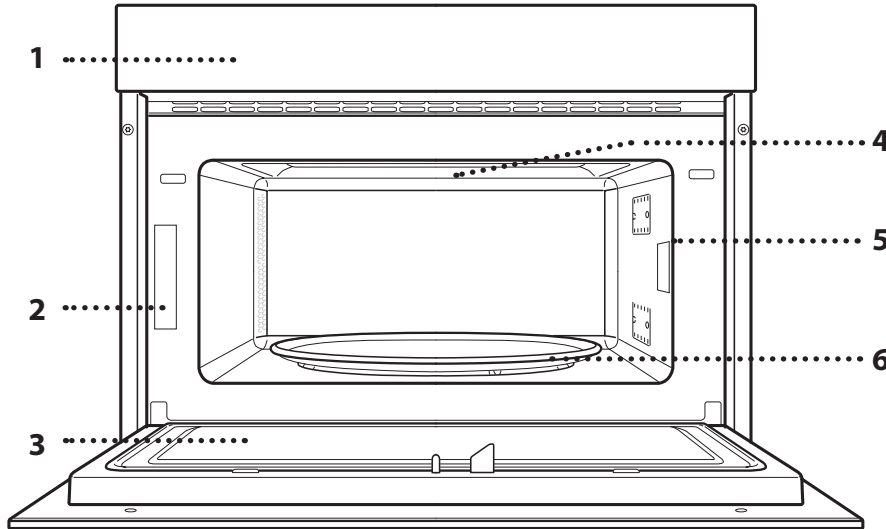

1. Kontrollpanel
2. Identifikasjonsplate (må ikke fjernes)
3. Dør åpen
4. Øvre varmeelement/grill
5. Lys
6. Roterende tallerken

BESKRIVELSE AV KONTROLLPANEL

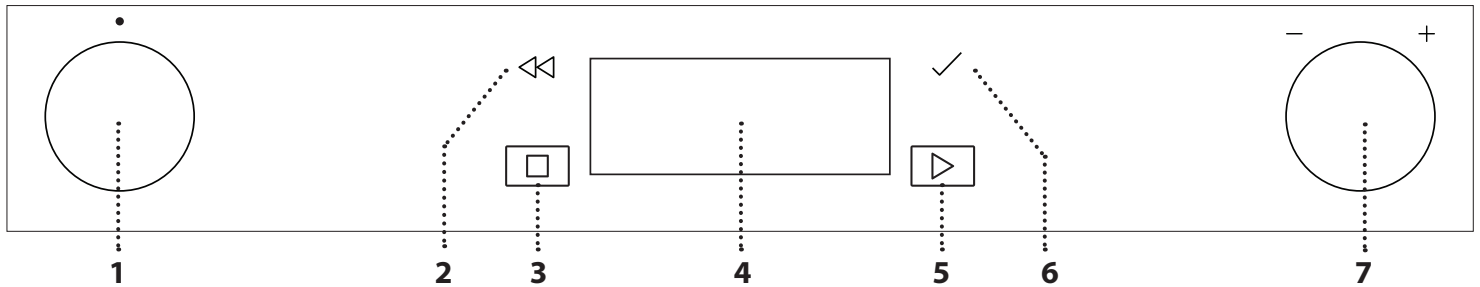

1. BRYTER FOR VALG

For å slå på ovnen ved å velge en funksjon. Vri bryteren til posisjonen "0" for å slå av ovnen.

2. TILBAKE

Får å gå tilbake til forrige meny. Gjør det mulig å endre innstillinger mens tilberedningen pågår.

3. STOPP

For å stanse funksjonen som for øyeblikket er aktiv til enhver tid

4. DISPLAY

5. START

For å starte en funksjon umiddelbart.

6. BEKREFT

For å bekrefte en valgt funksjon eller en fastsatt verdi.

7. BRYTER FOR REGULERING

For å bla gjennom menyene og bruke eller endre innstillinger.

Vennligst merk: bryterne kan trykkes inn slik at de forsvinner. Trykk på midten av bryterne slik at de spretter ut.

TILBEHØR

ROTTERENDE TALLERKEN

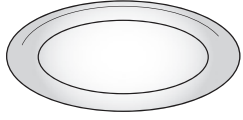

Når den er plassert på sin støtte, kan den roterende glasstallerkenen brukes med alle metodene for tilberedning.

Den roterende tallerkenen må alltid brukes som base for andre beholdere eller tilbehør.

STØTTE TIL DEN ROTTERENDE TALLERKENEN

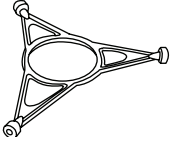

Bruk kun støtten til den roterende glasstallerkenen. Ikke plasser annet tilbehør på støtten.

CRISP-PANNE

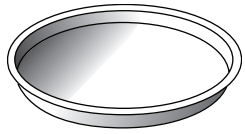

Må kun brukes med funksjonene som er angitt.

Crisp-pannen må alltid plasseres midt på den roterende glasstallerkenen og kan forvarmes

når den er tom, ved å benytte en spesialfunksjon kun beregnet for dette formålet. Plasser maten direkte på crisp-pannen.

HÅNDTAK FOR CRISP-PANNE

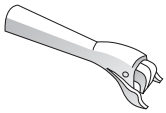

Brukbar for å fjerne den varme crisp-pannen fra ovnen.

Antallet og type tilbehør kan variere, avhengig av hvilken modell som kjøpes.

Det finnes en rekke ulike tilbehør tilgjengelig på markedet. Før du kjøper dette må du forsikre deg om at det egner seg for bruk i mikrobølgeovn og tåler ovnstemperaturer.

Metallbeholdere for mat eller drikke må aldri benyttes ved tilberedning i mikrobølgeovn.

RIST

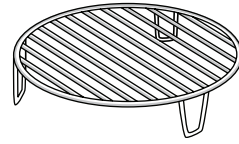

Dette gjør at du kan plassere maten nærmere grillen, for å oppnå en perfekt gyllen farge på maten din.

Sett risten på den roterende tallerkenen, og påse at den ikke

kommer i kontakt med andre overflater.

DAMPKOKER

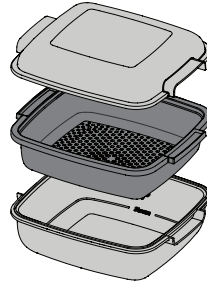

For å dampe matvarer som fisk eller grønnsaker, plasser disse i kurven (2) og hell drikkevann (100 ml) ned i bunnen av dampkokeren (3) for å oppnå den riktige mengden damp.

For å koke mat som poteter, pasta, ris eller korn, plasser disse direkte i bunnen av dampkokeren (kurven er

ikke nødvendig) og tilsett en passende mengde av drikkevann for mengden mat du tilbereder.

For best resultat, dekke dampkokeren med lokket (1) som følger med.

Plasser alltid dampkokeren på den roterende glasstallerkenen og bruk den kun med de egnede stekefunksjonene, eller med mikrobølgefunksjonen.

Dampkokerens bunn er i tillegg utformet slik at den kan benyttes sammen med den spesielle Smart clean-funksjonen.

Annet tilbehør som ikke medfølger kan kjøpes separat gjennom kundeservice.

Påse alltid at maten og tilbehøret ikke kommer i kontakt med de indre veggene i ovnen.

Sørg alltid for at den roterende tallerkenen kan dreie fritt rundt før ovnen starter. Pass på at du ikke flytter på den roterende tallerkenen når du setter inn eller fjerner annet tilbehør.

FUNKSJONER



MIKROBØLGER

For rask tilberedning og oppvarming av mat eller drikke.

EFFEKT (W)	ANBEFALT FOR
1000	Rask oppvarming av drikke eller andre matvarer med høyt vanninnhold.
800	Tilberede grønnsaker.
650	Tilberede kjøtt og fisk.
500	Tilberedning av kjøttsauser eller sauser som inneholder ost eller egg. Avsluttende tilberedning av kjøttpaier eller pastaretter.
350	Langsom, forsiktig matlaging. Perfekt for å smelte smør eller sjokolade.
160	Tining av frosne matvarer eller mykgjøring av smør og ost.
90	Mykgjøre iskrem.

HANDLING	MAT	EFFEKT (W)	VARIGHET (min.)
Varm opp på nytt	2 kopper	1000	1 - 2
Varm opp på nytt	Potetmos (1 kg)	1000	9 - 11
Avising	Kjøttdeig (500 g)	160	13 - 14
Stek	Sukkerbrød	800	6 - 7
Stek	Eggekrem	650	11 - 12
Stek	Kjøttpudding	800	18 - 20



CRISP

For perfekt bruning av en rett, både på oversiden og undersiden maten. Denne funksjonen må kun benyttes med den egne Crisp-pannen.

MAT	VARIGHET (min.)
Gjærbakst	7 - 10
Hamburger	8 - 10 *

* Snu maten halvveis under steking.

Nødvendig tilbehør: Crisp-panne, håndtak for crisp-pannen



GRILL

For bruning, grilling og gratenger. Vi anbefaler å snu maten under tilberedningen.

MAT	VARIGHET (min.)
Ristet brød	10 - 12
Kongereker	18 - 22

Anbefalt tilbehør: Rist



GRILL+MW (GRILL+MB)

For rask tilberedning og gratinering av retter, ved å kombinere mikrobølgefunksjonen og grillfunksjonene.

MAT	EFFEKT (W)	VARIGHET (min.)
Potetgrateng	650	20 - 22
Stekt kylling	650	40 - 45

Anbefalt tilbehør: Rist



6TH SENSE AVISING

For rask opptining av forskjellige typer matvarer ganske enkelt ved å spesifisere deres vekt. Mat bør plasseres direkte på den roterende glasstallerkenen, unntatt for Crisp
Tining av brød. Snu maten når du blir minnet om det

CRISP BREAD AVISING

This exclusive function allows you to defrost frozen bread. Ved å kombinere Defrost- and Crisp-teknologiene, vil brødet ditt smake og ha samme konsistens som et nybakt brød. Bruk denne funksjonen for hurtig tining og oppvarming av rundstykker, baguetter & croissanter. Crisp-platen må benyttes sammen med denne funksjonen, plassert direkte på risten.

MAT	VEKT (g)
TIDSINNSTILT DEFROST	-
KJØTT	100 - 2000
FJÆRKRE	100 - 2500
FISK	100 - 1500
CRISP TINING AV BRØD	50 - 500



6TH SENSE OPPV

For å varme opp ferdiglaget mat som enten er frossen eller har romtemperatur. Ovnens beregner automatisk verdiene som er nødvendige for å oppnå de beste resultatene på kortest tid. Plasser maten på en ildfast tallerken eller fat som tåler mikrobølger.

MAT	VEKT (g)
TALLERKENRETT	250 - 500
FROSSEN LASAGNE	250 - 500
SUPPE	200 - 800
VANN	100 - 500



6TH SENSE MENY

Disse funksjonene velger automatisk den beste temperaturen og tilberedningsmetoden for alle typer mat.

CRISP

For raskt oppvarming og tilberedning av frossen mat, og for å gi de en gylden, sprø overflate. Bruk denne funksjonen kun med crisp-pannen som inngår. Snu maten når du blir minnet om det.

MAT	VEKT (g)
PIZZA [FROSSEN]	200 - 800
BURGER PATTIES	200 - 600
STEKTE POTETER [FROSNE]	200 - 500
KYLLINGNUGGETS [FROSNE]	100 - 500
FISKEPINNER [FROSNE]	100 - 500

Nødvendig tilbehør: Crisp-panne, håndtak til crisp-pannen

STEK

For rask tilberedning av matvarer med optimale resultat. Bruk en ildfast form egnet for bruk i mikrobølgeovner.

MAT	VEKT (g)
STEKT KYLLING	800 - 1500
POTETGRATENG	200 - 1000
FYLTE GRØNNSAKER	200 - 800
SVINERIBBE	200 - 800
EGGERØRE	100 - 500
POPCORN	90

DAMP

For dampkoking av matvarer som grønnsaker eller fisk, ved hjelp av dampkokeren som medfølger. Fordel maten jevnt utover i kurven til dampkokeren og hell drikkevann (100 ml) i bunnen på dampkokeren. Ovnen vil automatisk beregne innstillingene som er nødvendige for å oppnå perfekte resultat. I løpet av den innledende delen av tilberedningen genererer mikrobølgeene damp, noe som fører til at vannet til i bunnen av dampkokeren begynner å koke.

MAT	VEKT (g)
1 Dampede rotgrønnsaker	150 - 500
2 Myke dampede grønnsaker	150 - 500
3 Dampede grønnsaker [frosne]	150 - 500
4 Dampede fiskefileter	150 - 500
5 Fjærkrebryst dampet	150 - 500

Nødvendig tilbehør: Dampkoker

RIS OG PASTA

For rask tilberedning av ris eller pasta. Denne funksjonen må kun brukes sammen med dampkokeren. Still inn anbefalt koketid for ris og pasta.

MAT	PORSJONER	VEKT (g)
RIS		100
		200
		300
		400
PASTA		70
		140
		210

Nødvendig tilbehør: Dampkokerens bunn og lokk



HYDRO SELVRENHOLD

Effekten av damp frigjort under denne spesielle rengjøringscyklusen gjør at skitt og matrester lett kan fjernes. Hell en kopp drikkevann i dampbunnen (3) som medfølger eller i en form som tåler mikrobølger og aktiver funksjonen.



INNSTILLINGER

For justering av ovnens innstillinger.

Når "ECO" modus er aktiv, vil lysstyrken på skjermen reduseres for å spare energi og lyset slår seg av etter 1 minutt.

Når «DEMO» er «På» er alle kommandoene aktive og menyene er tilgjengelige, men ovnen varmes ikke opp. For å deaktivere denne modusen, få tilgang til «DEMO» fra menyen «INNSTILLINGER» og velg «Av».

Ved å velge «FACTORY RESET» (fabrikkinnstilling) slår produktet seg av og returnerer til første påslåing. Alle innstillingene vil bli slettet.



FAVORITTER

For å hente fram listen over de 10 favorittfunksjonene.

FØRSTE GANGS BRUK

1. VELG SPRÅK

Du må stille inn språket og tiden når du slår på apparatet for første gang: "English" vil vises på display.

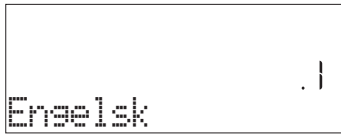

Vri på *bryteren for regulering* for å rulle igjennom listen over tilgjengelige språk og velg språket du ønsker. Trykk på ✓ for å bekrefte valget ditt.

Vennligst merk: Språket kan deretter endres ved å velge "SPRÅK" i menyen "INNSTILLINGER".

2. STILL INN TIDEN

Når du har valgt effekten, må du stille inn den aktuelle tiden: De to sifrene for timer vil blinke på displayet.



Vri på *bryteren for regulering* for å stille inn riktig time og

trykk ✓ : De to sifrene for minutter vil blinke på display. Vri på *bryteren for regulering* for å stille inn minuttene og trykk ✓ for å bekrefte.

Vennligst merk: Du må kanskje stille klokken på nytt etter langvarige strømbrytninger. Velg "KLOKKE" i menyen "INNSTILLINGER".

3. GJØR OVNEN REN

En ny ovn vil kanskje avgi lukt som har blitt etterlatt i løpet av produksjonen: dette er helt normalt. Før du begynner å tilberede maten, anbefaler vi at du gjør ren ovnen når den er tom for å fjerne eventuell lukt.

Fjern eventuell beskyttelsesplatt eller transparent film fra ovnen og ta ut eventuelt tilbehør inni den.

Aktiver "Smart Clean" funksjonen. Følg instruksjonene for å stille inn funksjonen på riktig måte.

Vennligst merk: Det anbefales å lufte rommet etter å ha brukt apparatet første gang.

DAGLIG BRUK

1. VELG EN FUNKSJON

Vri *bryteren for valg* for å slå på ovnen og vis funksjonen du ønsker på display.

For å velge et element fra menyen (display vil vise det første elementet som er tilgjengelig), vri *bryteren for regulering* helt til elementet du ønsker vises.

Display vil vise navnet til funksjonen og dens grunnleggende innstillinger: Trykk ✓ for å bekrefte.



2. STILL INN FUNKSJONEN

Etter å ha valgt funksjonen du ønsker, kan du endre innstillingene. Displayet vil vise innstillingene som kan endres i sekvens. Ved å trykke << vil du kunne endre den tidligere innstillingen igjen.

EFFEKT



Når verdien blinker på display, trykk på *knotten for regulering* for å endre den, trykk deretter på ✓ for å bekrefte og fortsett innstillingene som følger (hvis dette er mulig).

VARIGHET

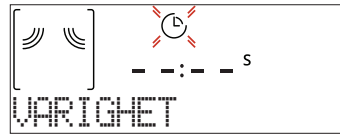

Når ⌚ ikonet blinker på display, vri på *knotten for regulering* for å stille inn steketiden du ønsker og trykk deretter ✓ for å bekrefte.

Vennligst merk: Du kan regulere steketiden som er stilt inn mens steking pågår ved å trykke <<: vri *knotten for regulering* for å endre den og trykk deretter ✓ for å bekrefte.

Dersom du ikke bruker mikrobølgefunksjonene trenger du ikke stille inn steketiden dersom du ønsker å styre steking manuelt (uten fastsatt steketid): Trykk på ✓ eller ▶ for å bekrefte og start funksjonen. Ved å velge denne modusen, kan du programmere en utsatt start.

. 6th SENSE

Disse funksjonene velger automatisk den beste tilberedningsmodusen, effekt, og varighet for alle rettene som er tilgjengelige. Når det kreves, skal du ganske enkelt indikere matens egenskaper for å oppnå et optimalt resultat.

VEKT / PORSJONER

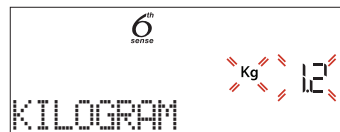

For å stille riktig inn funksjonen, følg indikasjonene på display, når du blir minnet om det, og vri på *knotten for regulering* for å stille inn verdien som ønskes, trykk deretter ✓ for å bekrefte.

FERDIG

Med 6th Sense funksjonene er det mulig å justere stekegraden.

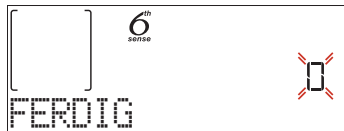

Når du blir minnet om det, vri på *knotten for regulering* for å velge ønsket nivå mellom Lett/Lav (-1) og Ekstra/Høy (+1). Trykk på eller for å bekrefte og start funksjonen.

3. AKTIVERE FUNKSJONEN

Til enhver tid, dersom default-verdiene er de som ønskes, eller når du har brukt innstillingene du ønsker, trykk på for å aktivere funksjonen.

Hver gang det trykkes på igjen, vil steketiden øke med ytterligere 30 sekunder (med trinn på 5 minutter for funksjoner som ikke aktiverer mikrobølgene).

I løpet av fasen for utsetting, vil ovnen, ved at du trykker på spørre om du ønsker å hoppe over denne fasen, og starte funksjonen med det samme.

Vennligst merk: Du kan stanse funksjonen som er aktivert når som helst ved å trykke på

JET START

Når ovnen er slått av, trykk på for å aktivere tilberedningen med mikrobølge-funksjonen satt på full effekt (1000 W) i 30 sekunder.

4. SETT TILBEREDNINGEN PÅ PAUSE / SNU ELLER RØR I MATEN

PAUSE

Ved å åpne døren, vil tilberedningen midlertidig settes på stoppet ved at varmeelementene deaktiveres. For å gjenoppta tilberedningen, lukk døren og trykk .

Vennligst merk: Mens "6th Sense" funksjonene er aktive, må du kun åpne døren når du blir minnet om det.

SNU ELLER RØR I MATEN

Noen 6th Sense Cook oppskrifter krever at du snur eller rører i maten under tilberedningen.



Du vil høre et signal og på display vises handlingen som må utføres.

Åpne døren, utfør handlingen som vises på display og lukk døren, trykk deretter på for å fortsette tilberedningen.

Vennligst merk: Når det er nødvendig å snu eller røre, vil ovnen etter 2 minutter gjenoppta steking selv om ingen handling er utført.

5. ENDT TILBEREDNING

Et lydsignal høres, og displayet vil indikere at matlagingen er ferdig.

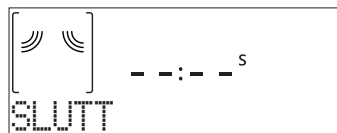

Trykk på for å fortsette steking i manuell modus og legge til tid trinnvis med 30 sekund av gangen (for mikrobølgefunksjonene) eller 5 minutter (uten mikrobølger) eller vri på *knotten for regulering* for å forlenge steketiden ved å stille inn en ny varighet. I begge tilfeller vil parametrene for steking opprettholdes.

Ved å presse eller starter steking igjen.

. FAVORITT

For å gjøre det enklere å bruke ovnen, kan den lagre opptil 10 av dine favorittfunksjoner.

Når tilberedningen er avsluttet vil displayet be deg om å lagre funksjonen på et nummer mellom 1 og 10 i din favorittliste.



Hvis du ønsker å lagre en funksjon som en favoritt og lagre de gjeldende innstillingene for senere bruk, trykk på ellers, for å overse forespørselen må du trykke på .

Når du har trykket på vri på *knotten for regulering* for å velge nummerposisjonen, trykk på for å bekrefte.

Vennligst merk: Dersom minnet er fullt eller dersom nummeret som er valgt allerede er opptatt, vil ovnen be deg bekrefte ved å skrive over den forrige funksjonen.

For å kalle opp funksjonene du har lagret på et senere tidspunkt, vri *knotten for regulering* på "FAVORITT": Displayet vil vise listen over favorittfunksjonene dine.

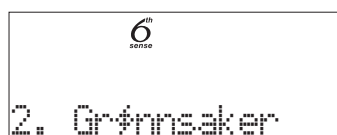

Vri på *knotten for regulering* for å velge funksjonen, bekreft ved å trykke , og trykk deretter på for å aktivere.

. SMART CLEAN

Fjern alt tilbehøret (med unntak av den roterende glasstallerkenen) fra mikrobølgeovnen før funksjonen aktiveres.

Vri på *knotten for valg* for å få tilgang til funksjonen "Smart clean".



Trykk på for å aktivere rengjøringsfunksjonen: displayet vil i sekvens minne deg på handlinger for å utføres før rengjøringen starter. Trykk på når som helst når dette er gjort.

Når det er nødvendig, hell en kopp med drikkevann inn i dampbunnen som medfølger eller i en form som tåler mikrobølger, lukk deretter døren.

Etter den siste bekreftelsen, trykk på  for å starte rengjøringscyklussen.

Når du er ferdig, avslutt rengjøringen ved å benytte en myk klut og tørk deretter ovnsrommet ved å benytte en fuktig mikrofiberklut.

. MINUTTELLER

Når ovnen er slått av, kan displayet brukes som en timer. For å aktivere denne funksjonen, påse for at ovnen er slått av vri på *bryteren for regulering*:  -symbolet vil blinke på display.

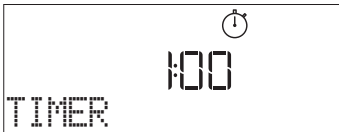

Vri på *knotten for regulering* for å angi hvor lang tid du trenger og trykk deretter på  for å aktivere timeren.

Du vil høre et lydsignal og display vil indikere når timeren har avsluttet nedtellingen av den valgte tiden.



Når minuttet er aktivert, kan du også velge og aktivere en funksjon. Vri på *knotten for valg* for å velge funksjonen du ønsker.

Når funksjoner er startet, vil timeren fortsette nedtellingen uavhengig uten å forstyrre selve funksjonen.

I løpet av denne fasen, er det ikke mulig å se minuttet (kun  ikonet vil vises), som vil fortsette nedtellingen i bakgrunnen. For å returnere til skjermen med minuttet, trykk på  for å stanse funksjonen som for øyeblikket er aktiv.

. TASTELÅS

For å låse tastaturet, trykk og hold nede  i minst fem sekund. Gjør dette på nytt for å låse opp tastaturet.



Merk: Denne funksjonen kan også velges under tilberedning. Av sikkerhetsmessige grunner, kan ovnen slås av når som helst.

RENHOLD

Pass på at apparatet er avkjølt før du utfører vedlikehold eller rengjøring.

Bruk aldri damprengjøringsutstyr. Ikke bruk stålull, skuresvamper eller slipende/etsende rengjøringsmidler, da disse kan skade apparatets overflate.

INDRE OG YTRE OVERFLATER

- Rengjør overflatene med en fuktig mikrofiberduk. Hvis de er svært tilsmussede, tilsettes noen dråper nøytralt rengjøringsmiddel. Tørk med en tørr klut.
- Rengjør dørglasset med et egnet flytende vaskemiddel.
- Med jevne mellomrom, eller dersom det søles, fjern den roterende tallerkenen og dens støtte for å gjøre ren bunnen i ovnen ved å fjerne alle matrestene.
- Aktiver "Smart Clean" funksjonen for optimalt renhold av de indre flatene.
- Grillen trenger ikke rengjøring, fordi den intense varmen brenner bort smusset. Bruk denne funksjonen med jevne mellomrom.

TILBEHØR

Alt tilbehør kan vaskes i oppvaskmaskin med unntak av Crisp-pannen.

Crisp-pannen må gjøres ren ved å benytte vann og mildt vaskemiddel. For fastsittende skitt, gni forsiktig med en klut. La alltid Crisp-pannen kjøle seg ned før rengjøring.

FEILSØKING

Problem	Mulig årsak	Løsning
Ovnen virker ikke.	Strømbrydd. Koblet fra stikkontakten.	Sjekk at det er strøm og om ovnen er koblet til strømmettet. Skru ovnen av og på igjen for å se om feilen fortsatt er der.
Ovnen gir fra seg lyder, selv når den er slått av.	Kjøleviften er i drift.	Åpne døren eller hold eller vent til kjøleprosessen er avsluttet.
Displayet viser bokstaven «F» etterfulgt av et nummer.	Programvarefeil.	Kontakt kundesenteret og oppgi nummeret etter bokstaven "F".

Retningslinjer, standarddokumentasjon og ekstra produktinformasjon vil du kunne finne ved å:

- Bruke QR-koden på produktet ditt
- Ved å besøke vårt nettsted docs.whirlpool.eu
- Alternativt kan du **kontakte vår Ettersalgsservice** (se telefonnummeret i garantiheftet). Når du kontakter vår Ettersalgsservice, vennligst oppgi kodene du finner på produktets typeskilt.

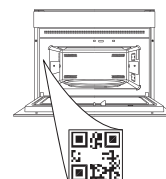

**DZIĘKUJEMY ZA ZAKUP PRODUKTU WHIRLPOOL**

W celu uzyskania kompleksowej pomocy prosimy zarejestrować urządzenie na stronie www.register10.eu

W CELU UZYSKANIA SZCZEGÓŁOWYCH INFORMACJI, NALEŻY ZESKANOWAĆ KOD QR NA URZĄDZENIU

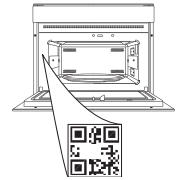

Przed użyciem urządzenia należy uważnie przeczytać instrukcje bezpieczeństwa.

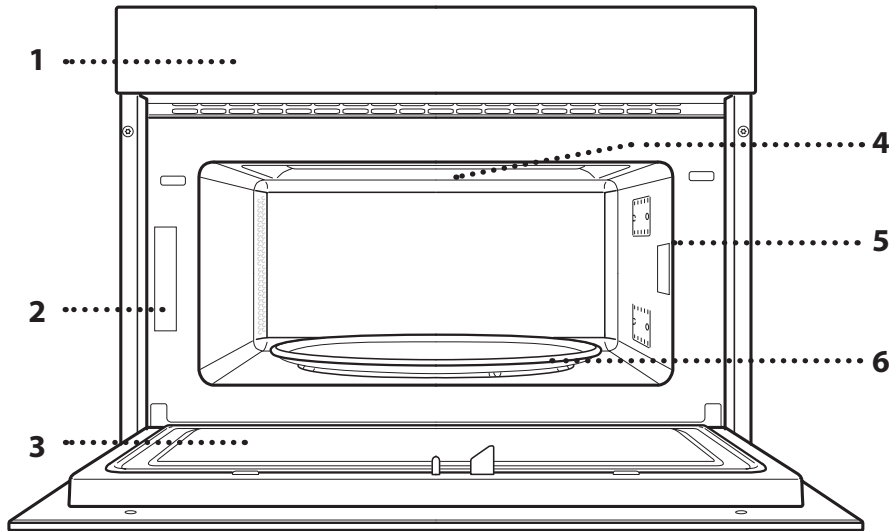
OPIS PRODUKTU

1. Panel sterowania
2. Tabliczka znamionowa (nie usuwać)
3. Drzwiczki
4. Grzałka górna/grill
5. Oświetlenie
6. Talerz obrotowy

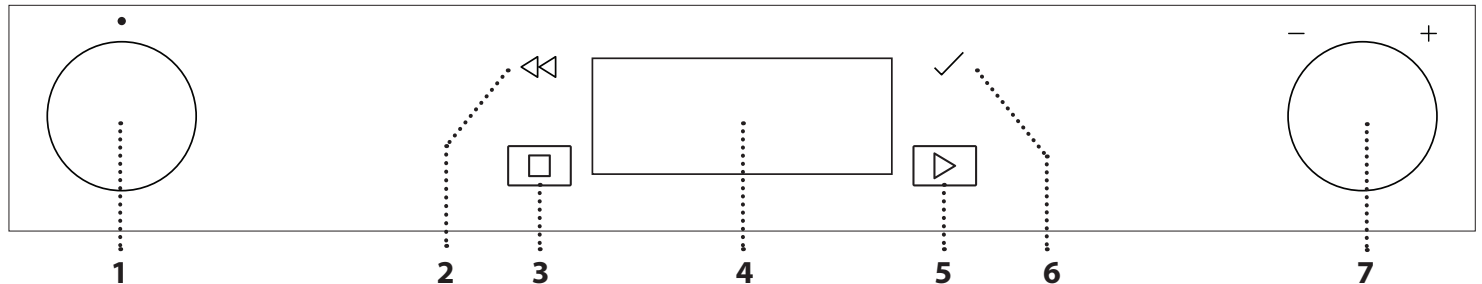
OPIS PANELU STEROWANIA**1. POKRĘTŁO WYBORU**

Służy do włączania urządzenia poprzez wybranie funkcji. Przekręcić do położenia „0”, by wyłączyć urządzenie.

2. POWRÓT

Aby wrócić do poprzedniego ekranu.

Aby zmieniać ustawienia podczas gotowania.

3. STOP

Aby w dowolnym momencie zatrzymać obecnie aktywną funkcję

4. WYŚWIETLACZ**5. ROZPOCZNIJ**

Służy do natychmiastowego uruchomienia funkcji.

6. POTWIERDŹ

Służy do potwierdzania wyboru danej funkcji lub ustawień.

7. POKRĘTŁO USTAWIEŃ

Służy do nawigacji między ekranami menu i dokonywania ustawień lub ich zmiany.

Uwaga: Pokrętła są chowane. Pokrętło wysuwa się po naciśnięciu jego środka.

AKCESORIA

TALERZ OBROTOWY

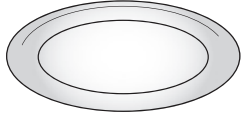

Umieszczony na podstawce, szklany talerz obrotowy może być używany do wszystkich metod gotowania. Pojemniki i naczynia należy stawiać

na talerzu obrotowym.

PODSTAWKA POD TALERZ OBROTOWY

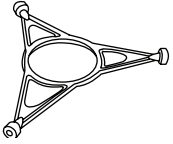

Podstawki należy używać tylko ze szklanym talerzem obrotowym.

Na podstawce nie należy umieszczać innych akcesoriów.

TALERZ CRISP

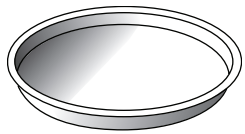

Może być używany tylko z wybranymi funkcjami.

Talerz Crisp musi być zawsze umieszczany na środku szklanego talerza obrotowego i, kiedy jest

pusty, może zostać podgrzany przy użyciu specjalnej funkcji przeznaczonej tylko do tego celu. Umieścić potrawę bezpośrednio na talerzu Crisp.

UCHWYT DO TALERZA CRISP

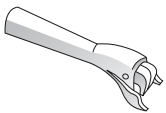

Służy do wyjmowania gorącego talerza Crisp z piekarnika.

RUSZT DRUCIANY

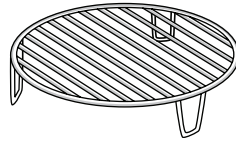

Pozwala umieścić potrawę bliżej grilla, ułatwiając jej doskonałe przypieczenie.

Umieścić ruszt na talerzu obrotowym, upewniając się, że nie styka się z innymi powierzchniami.

NACZYNIĘ DO GOTOWANIA NA PARZE

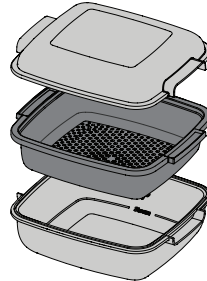

-1 Aby przygotować na parze potrawy, takie jak ryby czy warzywa, należy umieścić je w
-2 koszyku (2) i nalać wody pitnej (100 ml) na dno naczynia do gotowania na parze (3), celem
-3 uzyskania odpowiedniej ilości pary.

Aby ugotować potrawy takie jak ziemniaki, makaron, ryż

lub produkty zbożowe, umieścić je bezpośrednio na dnie naczynia do gotowania na parze (niekoniecznie w koszyku) i dodać odpowiednią ilość pitnej wody, w zależności od ilości potrawy.

Dla uzyskania najlepszych rezultatów przykryć naczynie do gotowania na parze pokrywką (1) dołączoną do zestawu.

Naczynie do gotowania na parze należy zawsze umieszczać na talerzu obrotowym i używać go tylko z odpowiednimi funkcjami gotowania lub z funkcją mikrofal.

Dno naczynia do gotowania zostało zaprojektowane w taki sposób, aby można było go używać w połączeniu ze specjalną funkcją Smart clean.

Liczba i rodzaj akcesoriów może różnić się w zależności od zakupionego modelu.

Akcesoria dodatkowe, które nie są dołączone do zestawu,

można zakupić oddzielnie w punkcie serwisu posprzedażnego.

Na rynku dostępnych jest wiele akcesoriów. Przed zakupem należy upewnić się, czy dane akcesoria nadają się do użycia w kuchenke mikrofalowej i czy są odporne na działanie temperatur panujących w jej komorze.

Podczas gotowania przy użyciu mikrofal nie wolno używać metalowych pojemników na jedzenie lub napoje.

Należy zawsze upewnić się, że potrawy i akcesoria nie stykają się z wewnętrznymi ściankami kuchenki.

Przed uruchomieniem kuchenki należy zawsze sprawdzić, czy talerz obrotowy może się swobodnie obracać. Przy wkładaniu lub wyjmowaniu naczyń należy uważać, aby talerz obrotowy nie wypadł ze swojego położenia.

FUNKCJE



MIKROFALE

Służy do szybkiego gotowania oraz podgrzewania potraw lub napojów.

MOC (W)	ZALECENIA
1000	Szybkie podgrzewanie napojów lub potraw o dużej zawartości wody.
800	Gotowanie warzyw.
650	Gotowanie mięsa i ryb.
500	Gotowanie sosów mięsnych lub sosów zawierających ser lub jaja. Dopekanie tart mięsnych lub zapiekanych makaronów.
350	Powolne, delikatne gotowanie. Doskonałe do rozpuszczania masła lub czekolady.
160	Rozmrażanie mrożonych owoców lub zmiękczenie masła i sera.
90	Zmiękczenie lodów.

DZIAŁANIE	POTRAWA	MOC (W)	CZAS TRWANIA (min.)
Odgrzewanie	2 szklanki	1000	1 - 2
Odgrzewanie	Ziemniaki tłuczone (1 kg)	1000	9 - 11
Rozmrażanie	Mięso mielone (500 g)	160	13 - 14
Gotowanie	Biszkopt	800	6 - 7
Gotowanie	Krem waniliowy	650	11 - 12
Gotowanie	Pieczeń rzymska	800	18 - 20



ZARUMIENIANIE

Umożliwia idealnie przyrumienienie potrawy zarówno z wierzchu, jak i od spodu. Tej funkcji można używać tylko ze specjalnym talerzem Crisp.

POTRAWA	CZAS TRWANIA (min.)
Ciasto drożdżowe	7 - 10
Hamburger	8 - 10 *

* Obrócić potrawę w połowie czasu gotowania.

Wymagane akcesoria: Talerz Crisp, uchwyt do talerza Crisp



GRILL

Do przypiekania, grillowania i zapiekania. Zaleca się obracać potrawy podczas gotowania/pieczenia.

POTRAWA	CZAS TRWANIA (min.)
Tost	10 - 12
Krewetki koktajlowe	18 - 22

Zalecane akcesoria: Ruszt



GRILL + MIKROFALE

Służy do szybkiego gotowania i zapiekania potraw, dzięki połączeniu funkcji mikrofal i grilla.

POTRAWA	MOC (W)	CZAS TRWANIA (min.)
Zapiekanka ziemniaczana	650	20 - 22
Pieczony kurczak	650	40 - 45

Zalecane akcesoria: Ruszt druciany



ROZMRAŻANIE 6TH SENSE

Do szybkiego rozmrażania różnych rodzajów żywności, na podstawie określenia ich wagi. Potrawy powinny być umieszczone bezpośrednio na szklanym talerzu obrotowym, z wyłączeniem funkcji rozmrażania chrupkiego chleba. Po pojawieniu się odpowiedniego komunikatu obrócić potrawę na drugą stronę

ROZMRAŻANIE CHRUPKIEGO CHLEBA

Ta wyjątkowa funkcja pozwala na rozmrażanie zamrożonego chleba. Dzięki połączeniu technologii rozmrażania z technologią Crisp chleb smakuje i pachnie tak, jakby był świeżo upieczony. Funkcji tej należy używać do szybkiego rozmrażania i podgrzewania bułek, bagietek i rogalików. Talerz Crisp musi być używany w połączeniu z tą funkcją, bezpośrednio umieszczony na ruszcie.

	POTRAWA	WAGA (g)
	CZASOWE ODSZRANIANIE	-
	MIĘSO	100 - 2000
	DRÓB	100 - 2500
	RYBY	100 - 1500
	ROZMRAŻANIE CHRUPKIEGO CHLEBA	50 - 500



ODGRZANIE 6TH SENSE

Służy do odgrzewania gotowych potraw – zamrożonych lub w temperaturze pokojowej. Urządzenie automatycznie oblicza wartości ustawień potrzebne do osiągnięcia najlepszych możliwych rezultatów w jak najkrótszym czasie. Potrawę należy umieścić na żaroodpornym talerzu lub naczyniu przeznaczonym do kuchenek mikrofalowych.

	POTRAWA	WAGA (g)
	DANIE NA TALERZU	250 - 500
	MROŻ. LASAGNE	250 - 500
	ZUPA	200 - 800
	WODA	100 - 500



MENU 6TH SENSE

Te funkcje automatycznie wybierają najlepszą temperaturę i metodę przyrządzania wszystkich rodzajów dań.

CRISP

Do szybkiego podgrzewania i zapiekania mrożonych potraw, aby zapewnić złocisty, chrupiący wierzch potrawy. Do tej funkcji należy używać wyłącznie talerza

Crisp dostarczonego w zestawie. Po pojawieniu się odpowiedniego komunikatu obrócić potrawę na drugą stronę.

POTRAWA	WAGA (g)
PIZZA [MROŻONA]	200 - 800
KOTLETY MIELONE	200 - 600
ZIEMNIANKI PIECZONE [MROŻONE]	200 - 500
NUGGETSY Z KURCZAKA [MROŻONE]	100 - 500
PALUSZKI RYBNE [MROŻONE]	100 - 500

Wymagane akcesoria: talerz Crisp, uchwyt do talerza Crisp

GOTOWANIE

Do szybkiego gotowania potraw z uzyskaniem optymalnych rezultatów. Użyć żaroodpornego naczynia dostosowanego do kuchenek mikrofalowych.

POTRAWA	WAGA (g)
PIECZONY KURCZAK	800 - 1500
ZAPIEKANKA ZIEMNIACZANA	200 - 1000
WARZYWA FASZEROWANE	200 - 800
ŻEBERKA WIEPRZOWE	200 - 800
JAJECZNICA	100 - 500
POPCORN	90

PARA

Służy do gotowania na parze potraw, takich jak warzywa i ryby, przy użyciu dostarczonego naczynia do gotowania na parze. Rozłóż potrawę równo w koszyku naczynia do gotowania na parze i wlej wodę pitną (100 ml) na dno naczynia do gotowania na parze. Urządzenie automatycznie oblicza wartości ustawień potrzebne do osiągnięcia najlepszych możliwych rezultatów. We wstępnej fazie gotowania mikrofałe wytwarzają parę, doprowadzając do wrzenia wodę dodaną na dno naczynia do gotowania na parze.

POTRAWA	WAGA (g)
1 WARZYWA KORZENIOWE GOTOWANE NA PARZE	150 - 500
2 MIĘKKIE WARZYWA GOTOWANE NA PARZE	150 - 500
3 WARZYWA GOTOWANE NA PARZE	150 - 500
4 FILETY RYBNE GOTOWANE NA PARZE	150 - 500
5 FILET DROBIOWY GOTOWANY NA PARZE	150 - 500

Wymagane akcesoria: Naczynie do gotowania na parze

RYŻ I MAKARON

Aby szybko ugotować ryż lub makaron. Tej funkcji można używać tylko przy zastosowaniu naczynia do gotowania.

Ustawić zalecany czas gotowania odpowiednio dla ryżu lub makaronu.

POTRAWA	PORCJE	WAGA (g)
RYŻ		100
		200
		300
		400
MAKARON		70
		140
		210

Wymagane akcesoria: Dolna część i pokrywka naczynia do gotowania na parze



SAMOCZYSZCZENIE HYDRO

W ramach tego specjalnego cyklu czyszczenia brud i resztki jedzenia można z łatwością usunąć za pomocą pary. Do dolnej części naczynia do gotowania na parze (3) dołączonego do zestawu lub do pojemnika o przeznaczeniu do kuchenek mikrofalowych nalać szklankę wody pitnej i uruchomić tę funkcję.



USTAWIENIA

Do zmiany ustawień piekarnika.

Gdy tryb ECO jest aktywny, jasność wyświetlacza zostaje zmniejszona w celu zredukowania zużycia energii, a po upływie 1 min światło wyłącza się.

Kiedy opcja „DEMO” jest włączona „On”, wszystkie polecenia są aktywne oraz wszystkie menu są dostępne, ale piekarnik nie nagrzewa się. Aby wyłączyć ten tryb, należy przejść do „DEMO” z menu „USTAWIENIA” i wyłączyć „Off”.

Po wybraniu opcji „UST. FABRYCZNE” urządzenie wyłącza się i powraca do pierwszego uruchomienia. Wszystkie ustawienia użytkownika zostają anulowane.



ULUBIONE

Aby odtworzyć listę 10 ulubionych funkcji.

PIERWSZE UŻYCIĘ

1. WYBÓR JĘZYKA

Przy pierwszym uruchomieniu urządzenia należy wybrać język i czas: Na wyświetlaczu pojawi się "English".



Obracając *pokrętko ustawień* przechodzić do kolejnych pozycji na liście dostępnych języków i wybrać właściwy. Aby zatwierdzić wybór, wcisnąć ✓.

Uwaga: Język można następnie zmienić, wybierając opcję „JĘZYK” w menu „USTAWIENIA”.

2. USTAWIENIE CZASU

Po dokonaniu wyboru power należy ustawić bieżący czas: Na wyświetlaczu będą migać dwie cyfry godziny.



Obrócić *pokrętko ustawień*, by wybrać właściwą godzinę,

i wcisnąć ✓: Na wyświetlaczu będą migać dwie cyfry minut. Obrócić *pokrętko ustawień*, by wybrać minuty i wcisnąć ✓, by zatwierdzić.

Uwaga: W przypadku dłuższej przerwy w dostawie prądu może zająć potrzeba ponownego ustawienia czasu. Wybrać "ZEGAR" w menu "USTAWIENIA".

3. CZYSZCZENIE URZĄDZENIA

Nowe urządzenie może mieć wyczuwalny zapach, który jest pozostałością po produkcji: jest to zjawisko normalne. Dlatego przed przystąpieniem do przygotowywania potraw zalecamy oczyszczenie kuchenki „na pusto”, co ułatwi pozbycie się tego zapachu.

Należy wyjąć z komory urządzenia wszystkie kartony zabezpieczające i zdjąć przezroczystą folię, a także usunąć wszystkie znajdujące się w niej akcesoria. Włącz funkcję „Smart Clean”. Aby prawidłowo ustawić tę funkcję, należy postępować zgodnie z instrukcjami.

Uwaga: Po pierwszym użyciu urządzenia zaleca się przewietrzyć pomieszczenie.

CODZIENNA EKSPLOATACJA

1. WYBIERANIE FUNKCJI

Obrócić *pokrętko wyboru*, by włączyć urządzenie i wyświetlić żądaną funkcję na wyświetlaczu.

Aby wybrać pozycję z menu (wyświetlacz pokaże pierwszą dostępną pozycję), obracać *pokrętko ustawień* aż do wyświetlenia żądanej pozycji.

Wyświetlona zostanie nazwa funkcji i jej podstawowe ustawienia: Aby zatwierdzić, wcisnąć ✓.



2. USTAWIENIE FUNKCJI

Po wybraniu żądanej funkcji istnieje możliwość zmiany jej ustawień. Na wyświetlaczu będą pojawiać się ustawienia, które można kolejno zmieniać. Wciśnięcie << pozwala ponownie zmienić poprzednie ustawienie.

ZASILANIE

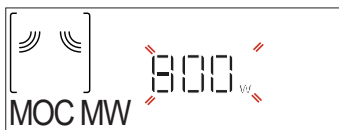

Gdy na ekranie miga wartość, obrócić *pokrętko ustawień*, by ją zmienić, a następnie nacisnąć ✓, by zatwierdzić i przejść do kolejnych ustawień (jeśli to możliwe).

CZAS TRWANIA

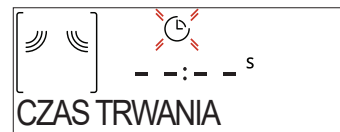

Gdy na ekranie miga ikona ⌚, za pomocą *pokrętła ustawień* wybrać właściwy czas gotowania i zatwierdzić, wciskając ✓.

Uwaga: Można zmienić ustawiony w trakcie pieczenia czas, naciskając <<: użyć *pokrętła ustawień*, aby zmienić czas, a następnie wcisnąć ✓, by zatwierdzić.

Korzystając z funkcji bez mikrofal, nie trzeba ustawiać czasu pieczenia, jeśli chce się piec w trybie ręcznym (bez określonego czasu): Wcisnąć ✓ lub ▶, aby zatwierdzić i aktywować funkcję.

Wybór tego trybu uniemożliwia zaprogramowanie opóźnionego startu.

6th SENSE

Te funkcje automatycznie wybierają optymalny tryb gotowania, moc i czas trwania dla wszystkich dostępnych potraw.

Jeśli jest to konieczne, wystarczy jedynie wskazać cechy produktu i cieszyć się wspaniałym efektem.

CIEŻAR / PORCJE

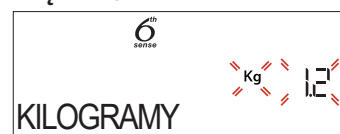

Aby poprawnie ustawić funkcję, należy kierować się wskazówkami na wyświetlaczu. Gdy pojawi się

odpowiedni komunikat, za pomocą *pokrętła ustawień* ustawić żadaną wartość, po czym zatwierdzić przyciskiem ✓.

WYPIECZENIE

Funkcje 6th Sense umożliwiają dostosowanie stopnia dogotowania potrawy.



Gdy pojawi się odpowiedni komunikat, posługując się *pokrętelem ustawień*, wybrać żądany poziom pomiędzy lekkim/niskim (-1) i ekstra/wysokim (+1). Wcisnąć ✓ lub , aby zatwierdzić i aktywować funkcję.

3. WŁĄCZANIE FUNKCJI

W dowolnym momencie, jeśli ustawienia początkowe są odpowiednie lub po zaprogramowaniu żądanych ustawień, wcisnąć  w celu aktywowania funkcji.

Po każdym ponownym wciśnięciu przycisku  czas gotowania zwiększa się o kolejne 30 sekund (przy funkcjach, które nie aktywują mikrofal, wydłużenie czasu wynosi 5 minut).

W fazie opóźnienia po wciśnięciu  piekarnika wygeneruje pytanie, czy faktycznie należy ominąć tę fazę i natychmiast uruchomić funkcję.

Uwaga: W dowolnym momencie można zatrzymać aktywowaną funkcję, wciskając przycisk .

JET START

Kiedy kuchenka mikrofalowa jest wyłączona, nacisnąć , aby na 30 sekund uruchomić pracę urządzenia z funkcją mikrofal o pełnej mocy (1000 W).

4. WSTRZYMANIE GOTOWANIA / OBRACANIE LUB MIESZANIE PRODUKTU

PAUZA

Po otwarciu drzwiczek pieczenie zostanie chwilowo wstrzymane poprzez dezaktywowanie elementów grzejących.

Aby wznowić proces gotowania, zamknąć drzwiczki i wcisnąć .

Uwaga: Korzystając z funkcji „6th Sense”, należy otwierać drzwiczki jedynie wtedy, kiedy zostanie podany taki komunikat.

OBRACANIE LUB MIESZANIE PRODUKTU

Niektóre przepisy 6th Sense wymagają obracania lub mieszania potrawy podczas gotowania.



Urządzenie wyda sygnał dźwiękowy, a na wyświetlaczu pojawi się wskazówka mówiąca o konieczności wykonania czynności.

Otworzyć drzwiczki, wykonać czynność wskazaną na wyświetlaczu i zamknąć drzwiczki, po czym wcisnąć , aby kontynuować gotowanie.



Uwaga: Jeśli wymagane jest obrócenie lub wymieszanie żywności, po upływie 2 minut od komunikatu, nawet jeśli nie

zostanie wykonana żadna czynność, piekarnik wznowi gotowanie.

5. KONIEC PIECZENIA

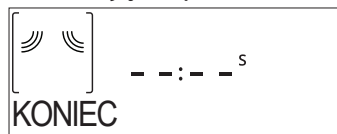
Sygnał dźwiękowy i wskazanie na wyświetlaczu oznaczają, że pieczenie zostało zakończone.



Wcisnąć , aby kontynuować gotowanie w trybie ręcznym, zwiększając czas stopniowo o 30 sekund (w funkcji z mikrofalą) lub o 5 minut (w funkcji bez mikrofal) lub obrócić *pokrętło ustawień*, aby wydłużyć czas gotowania do nowo ustalonej wartości. W obu przypadkach wartości gotowania zostaną zachowane. Po naciśnięciu ✓ lub  gotowanie rozpoczyna się na nowo.

. ULUBIONE

Aby ułatwić sobie korzystanie z urządzenia, można zapisać w jego pamięci do 10 ulubionych funkcji.

Po zakończeniu gotowania na wyświetlaczu zostanie wyświetlony komunikat zachęcający do zapisania funkcji na liście ulubionych pod numerem od 1 do 10.

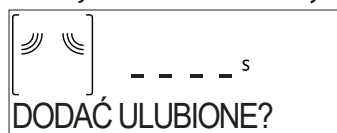

Chcąc zapamiętać jakąś funkcję jako ulubioną i zapisać bieżące ustawienia do wykorzystania w przyszłości, należy nacisnąć ✓, aby ignorować nacisnąć <<.

Po wciśnięciu przycisku ✓ obrócić *pokrętło ustawień*, aby wybrać numer pozycji i wcisnąć ✓, aby zatwierdzić.

Uwaga: Jeśli pamięć jest pełna lub dany numer został już wykorzystany, należy zatwierdzić nadpisanie poprzedniej funkcji na danym numerze.

Aby wywołać uprzednio zachowane funkcje, obrócić *pokrętło wyboru* do pozycji „ULUBIONE”: Na wyświetlaczu pojawi się lista ulubionych funkcji użytkownika.





Aby wybrać funkcję, obrócić *pokrętło ustawień* i zatwierdzić, wciskając ✓. Następnie wcisnąć , aby aktywować funkcję.

. SMART CLEAN

Przed uruchomieniem tej funkcji wyjąć z urządzenia wszystkie akcesoria (z wyjątkiem talerza obrotowego). Aby uzyskać dostęp do funkcji „Smart clean”, obrócić *pokrętło wyboru*.



Nacisnąć , aby aktywować funkcję czyszczenia: Na wyświetlaczu pojawią się sekwencje czynności, które należy przeprowadzić przed rozpoczęciem czyszczenia. Po zakończeniu wszystkich czynności wcisnąć .

Jeśli jest taka konieczność, do dolnej części naczynia do gotowania na parze dołączonego do zestawu lub do pojemnika o przeznaczeniu do kuchenek mikrofalowych nalać szklankę wody pitnej i zamknąć drzwiczki.

Po ostatnim zatwierdzeniu wcisnąć , aby rozpocząć cykl czyszczenia.

Po zakończeniu usunąć pojemnik, zakończyć czyszczenie za pomocą gładkiej szmatki i wytrzeć wewnątrz urządzenia do sucha za pomocą szmatki z mikrofibry.

. MINUTNIK

Kiedy urządzenie jest wyłączone, wyświetlacz może być używany jako timer. Aby włączyć tę funkcję, należy upewnić się, że urządzenie jest wyłączone i obrócić *pokrętło ustawień*: Ikona  będzie migać na wyświetlaczu.



Obrócić *pokrętło ustawień*, aby ustawić żądany czas, a następnie wcisnąć , aby uruchomić timer.

Gdy tylko minutnik zakończy odliczanie wybranego czasu, na wyświetlaczu pojawi się komunikat i rozlegnie się sygnał dźwiękowy.



Gdy minutnik jest aktywny, można także wybrać i włączyć funkcję. Obrócić *pokrętło wyboru*, aby wybrać żądaną funkcję.

Po uruchomieniu funkcji timer będzie niezależnie kontynuował odliczanie, bez ingerencji w działanie samej funkcji.

W trakcie tej fazy minutnik nie wyświetla się (widać jedynie ikonę ) , ale kontynuuje odliczanie w tle. Aby przywrócić ekran minutnika, wcisnąć , przerywając obecnie aktywną funkcję.

. BLOK. KLAWIATURY

Aby zablokować przyciski, wcisnąć i przytrzymać  przez co najmniej pięć sekund. Powtórzenie tej procedury spowoduje zdjęcie blokady klawiatury.



Uwaga: Funkcję tę można włączyć również podczas pieczenia. Ze względów bezpieczeństwa urządzenie można wyłączyć w dowolnym momencie.

CZYSZCZENIE

Przed przystąpieniem do jakichkolwiek czynności serwisowych lub czyszczenia upewnić się, że urządzenie ostygło.

Nigdy nie używać urządzenia do czyszczenia parą. Nie stosować wełny szklanej, szorstkich gąbek lub ściernych/żrących środków do czyszczenia, ponieważ mogą one uszkodzić powierzchnie urządzenia.

POWIERZCHNIE WEWNĘTRZNE I ZEWNĘTRZNE

- Powierzchnie należy czyścić wilgotną ściereczką z mikrofibry. Jeśli są silnie zabrudzone, dodać kilka kropel detergentu o neutralnym pH. Wytrzeć do sucha ściereczką.
- Wyczyścić szybę drzwiczek odpowiednim płynem do mycia.
- Regularnie, a w szczególności po wylaniu się płynów, należy wyjmować talerz obrotowy oraz jego podstawkę i czyścić dno urządzenia, usuwając ewentualne resztki potraw.
- Włączyć funkcję „Smart Clean” w celu jak najlepszego wyczyszczenia wewnętrznych powierzchni.
- Grill nie wymaga czyszczenia, gdyż wysoka temperatura powoduje spalanie wszelkich zabrudzeń. Zaleca się regularne korzystanie z tej funkcji.

AKCESORIA

Wszystkie akcesoria, z wyjątkiem talerza Crisp, mogą być myte w zmywarkach.

Talerz Crisp należy myć w wodzie z łagodnym detergentem. Uporczywe zabrudzenia delikatnie zetrzeć ściereczką. Przed czyszczeniem talerza Crisp należy zawsze odczekać, aż ostygnie.

ROZWIĄZYWANIE PROBLEMÓW

Problem	Możliwa przyczyna	Rozwiązanie
Piekarnik nie działa.	Odcięcie zasilania. Urządzenie odłączone od zasilania.	Sprawdzić, czy działa zasilanie i czy urządzenie jest prawidłowo podłączone do sieci. Wyłączyć piekarnik i włączyć go ponownie, aby sprawdzić, czy usterka nie ustąpiła.
Piekarnik wydaje głośne dźwięki, nawet jeśli jest wyłączona.	Wentylator chłodzący jest włączony.	Otworzyć lub przytrzymać drzwiczki, lub odczekać, aż urządzenie zakończy proces chłodzenia.
Wyświetlacz pokazuje literę „F”, po której następuje liczba.	Błąd oprogramowania.	Należy skontaktować się z Centrum Obsługi Telefonicznej i podać numer następujący po literze „F”.

Zasady, standardową dokumentację oraz dodatkowe informacje o produkcie można znaleźć:

- korzystając z kodu QR na Państwa produkcie
- Odwiedzając naszą stronę internetową docs.whirlpool.eu
- Ewentualnie można **skontaktować się z naszą obsługą posprzedażową** (patrz numer telefonu w książeczce gwarancyjnej). W przypadku kontaktu z naszą obsługą posprzedażową, prosimy podać kody z tabliczki znamionowej produktu.

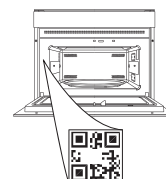



VĂ MULȚUMIM CĂ AȚI ACHIZIȚIONAT UN PRODUS WHIRLPOOL

Pentru a beneficia de servicii complete de asistență, vă rugăm să vă înregistrați produsul pe www.register10.eu

SCANAȚI CODUL QR DE PE APARATUL DUMNEAVOASTRĂ PENTRU A OBTINE MAI MULTE INFORMAȚII

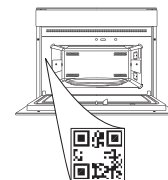

Înainte de a utiliza aparatul, citiți cu atenție instrucțiunile privind siguranța.

DESCRIEREA PRODUSULUI

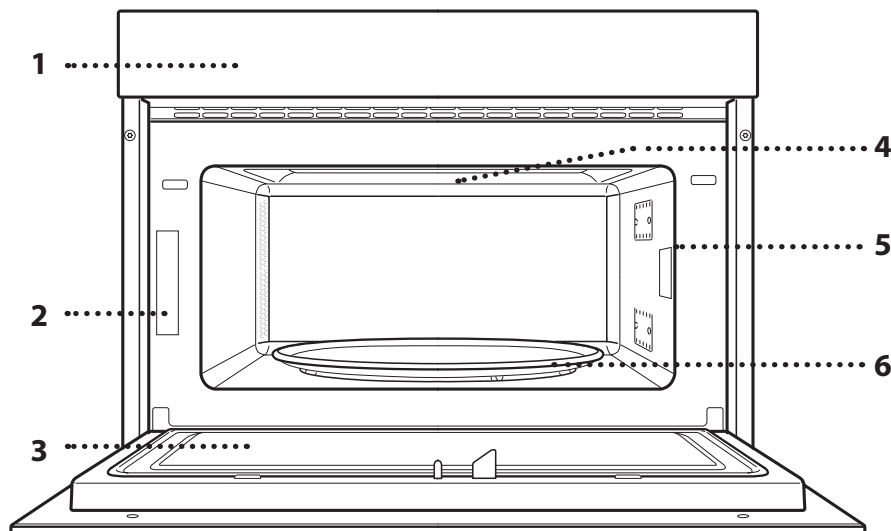

1. Panou de comandă
2. Plăcuță cu date de identificare (a nu se demonta)
3. Ușă
4. Rezistență superioară/grill
5. Lumină
6. Placa rotativă

DESCRIEREA PANOULUI DE COMANDĂ

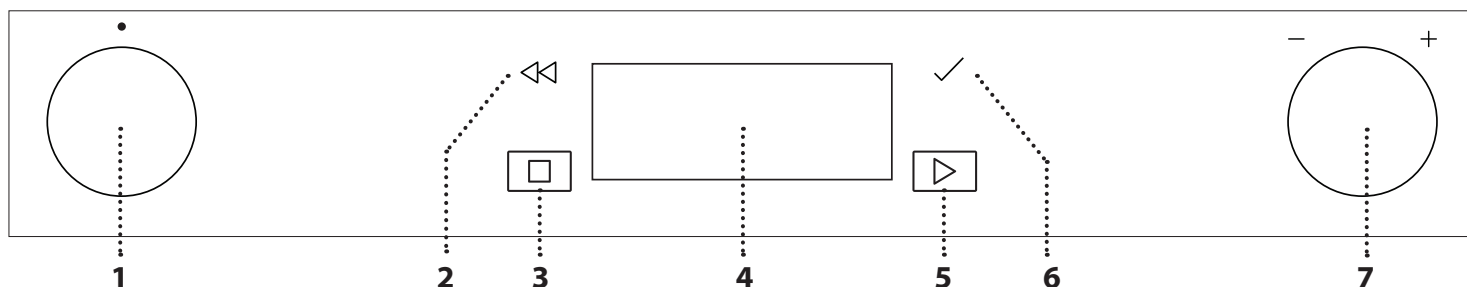

1. BUTONUL DE SELECTARE

Pentru pornirea cuptorului prin selectarea unei funcții. Aduceți în poziția „0” pentru a opri cuptorul.

2. ÎNAPOI

Pentru revenirea la ecranul anterior. În timpul preparării, permite modificarea setărilor.

3. STOP

Pentru oprirea în orice moment a funcției active în mod curent

4. AFIȘAJ

5. PORNIRE

Pentru activarea imediată a unei funcții.

6. CONFIRMARE

Pentru confirmarea unei funcții selectate sau a unei valori setate.

7. BUTON DE REGLARE

Pentru derularea prin meniuri și aplicarea sau modificarea setărilor. Vă rugăm să rețineți: Butoanele sunt la nivelul panoului. Apăsăți pe mijlocul butoanelor pentru a le face să iasă din locașul lor.

ACCESORII

PLACA ROTATIVĂ

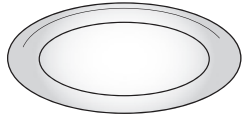

Placa rotativă din sticlă amplasată pe suportul său poate fi utilizată pentru toate metodele de preparare. Placa rotativă trebuie utilizată

întotdeauna ca bază pentru alte recipiente sau accesorii.

SUPORTUL PLĂCII ROTATIVE

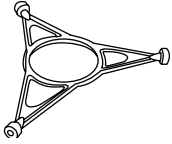

Suportul plăcii rotative din sticlă trebuie să fie utilizat doar pentru susținerea acesteia.

Nu amplasați alte accesorii pe acest suport.

FARFURIA CRISP

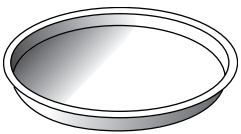

Numai pentru utilizare cu funcțiile desemnate.

Farfuria Crisp trebuie să fie amplasată întotdeauna în centrul plăcii rotative din sticlă și poate fi

preîncălzită atunci când este goală, utilizându-se funcția specială exclusiv în acest scop. Amplasați alimentele direct pe farfuria Crisp.

MÂNERUL PENTRU FARFURIA CRISP

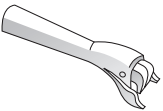

Util pentru scoaterea din cuptor a farfuriei Crisp fierbinți.

GRĂTAR DE SÂRMĂ

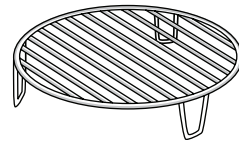

Acesta vă permite să amplasați alimentele mai aproape de grill, pentru o rumenire perfectă a preparatelor.

Amplasați grătarul de sârmă pe placa rotativă, având grijă ca acesta să nu intre în contact cu celelalte suprafețe.

OALA DE PREPARARE CU ABURI

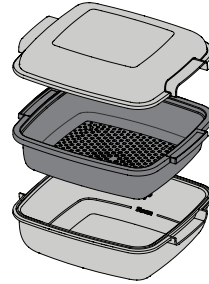

-1 Pentru a prepara la aburi alimente precum pește sau legume, introduceți-le în coșul
-2 (2) și turnați apă potabilă (100 ml) în partea inferioară a oalei de preparare cu aburi (3), pentru obținerea cantității optime de aburi.
-3

Pentru a fierbe alimente precum cartofi, paste, orez sau cereale, amplasați-le direct în partea inferioară a oalei de preparare cu aburi (utilizarea coșului nu este necesară) și adăugați o cantitate corespunzătoare de apă potabilă, în funcție de cantitatea de alimente preparate.

Pentru rezultate optime, acoperiți oala de preparare cu aburi utilizând capacul (1) din dotare.

Amplasați întotdeauna oala de preparare cu aburi pe placa rotativă din sticlă și utilizați-o doar în combinație cu funcțiile de preparare corespunzătoare sau cu funcția de preparare cu microunde.

Partea inferioară a oalei de preparare cu aburi a fost concepută și pentru a fi utilizată în combinație cu funcția specială Smart clean.

Numărul și tipul de accesorii poate varia în funcție de modelul achiziționat.

Alte accesorii care nu sunt furnizate pot fi achiziționate separat de la serviciul de asistență tehnică post-vânzare.

Există mai multe accesorii disponibile pe piață. Înainte de a le achiziționa, asigurați-vă că acestea sunt adecvate pentru utilizarea în cuptoarele cu microunde și că sunt rezistente la temperaturile generate în interiorul cuptorului.

În cazul preparării cu microunde, nu trebuie utilizate recipiente metalice pentru alimente sau băuturi.

Asigurați-vă întotdeauna că alimentele și accesoriile nu intră în contact cu pereții interiori ai cuptorului.

Înainte de punerea în funcțiune a cuptorului, verificați întotdeauna ca placa rotativă să se poată roti liberă. Aveți grijă să nu răsturnați placa rotativă atunci când introduceți sau scoateți alte accesorii.

FUNCȚII

MICROUNDE

Pentru prepararea și reîncălzirea rapidă a alimentelor sau băuturilor.

PUTERE (W)	RECOMANDATĂ PENTRU
1000	Reîncălzirea rapidă a băuturilor sau altor alimente care au un conținut de apă ridicat.
800	Gătirea legumelor.
650	Prepararea cărnii și peștelui.
500	Prepararea sosurilor cu carne sau a sosurilor cu conținut de brânză sau ouă. Rumenirea plăcintelor cu carne sau a pastelor la cuptor.
350	Preparare lentă, delicată. Perfectă pentru topirea untului și ciocolatei.
160	Decongelarea alimentelor congelate sau topirea untului și brânzeturilor.
90	Topirea înghețatei.

ACȚIUNE	ALIMENTE	PUTERE (W)	DURATĂ (min.)
Reîncălzire	2 cești	1000	1 - 2
Reîncălzire	Piure de cartofi (1 kg)	1000	9 - 11
Decongelare	Carne tocată (500 g)	160	13 - 14
Cook	Pandișpan	800	6 - 7
Cook	Cremă de ou	650	11 - 12
Cook	Ruladă de carne	800	18 - 20

CRISP

Pentru rumenirea perfectă a unui preparat, atât pe partea superioară, cât și pe partea inferioară. Această funcție trebuie să fie utilizată doar în combinație cu farfuria Crisp specială.

ALIMENTE	DURATĂ (min.)
Tort dospit	7 - 10
Hamburger	8 - 10 *

* Întoarceți alimentele la jumătatea duratei de preparare.

Accesorii necesare: Farfuria Crisp, mânerul pentru farfuria Crisp

GRILL

Pentru rumenire, frigere pe grill și gratinare. Este recomandat să întoarceți alimentele pe parcursul procesului de preparare.

ALIMENTE	DURATĂ (min.)
Pâine prăjită	10 - 12
Creveți roz	18 - 22

Accesorii recomandate: Grătar de sârmă

GRILL+MICROUNDE

Pentru prepararea și gratinarea rapidă a alimentelor, combinați funcția de microunde cu funcțiile Grill.

ALIMENTE	PUTERE (W)	DURATĂ (min.)
Cartofi gratinați	650	20 - 22
Friptură de pui	650	40 - 45





Accesorii recomandate: Grătar de sârmă

6th sense DECONGELARE 6TH SENSE

Pentru decongelarea rapidă a diferitelor tipuri de alimente doar prin specificarea greutateii acestora. Alimentele trebuie să fie amplasate direct pe platoul rotativ din sticlă, cu excepția cazului în care este utilizată funcția Crisp Bread Defrost. Întoarceți alimentele atunci când vi se solicită acest lucru





CRISP BREAD DEFROST

Această funcție exclusivă vă permite să decongeleți pâinea congelată. Datorită combinației între tehnologiile Decongelare și Crisp, pâinea dumneavoastră va avea gustul și consistența unei pâini proaspăt coapte. Utilizați această funcție pentru a decongela și încălzi rapid chifle, baghete și cornuri congelate. Farfuria Crisp trebuie utilizată în combinație cu această funcție și trebuie așezată direct pe grătarul metalic.

	ALIMENTE	GREUTATE (g)
	DECONGELARE CRONOMETRATĂ	—
	CARNE	100 - 2000
	CARNE DE PASĂRE	100 - 2500
	PEȘTE	100 - 1500
	DECONGELARE PÂINE CROCANTĂ	50 - 500

6th sense FUNCȚIA REÎNCĂLZIRE 6TH SENSE

Pentru reîncălzirea alimentelor semipreparate care sunt congelate sau la temperatura camerei. Cuptorul calculează automat setările necesare pentru obținerea celor mai bune rezultate în cel mai scurt timp posibil. Amplasați alimentele pe o farfurie rezistentă la căldură și care se poate folosi în cuptorul cu microunde.

	ALIMENTE	GREUTATE (g)
	ALIMENTE PUSE ÎN FARFURIE	250 - 500
	LASAGNA CONGELATĂ	250 - 500
	SUPĂ	200 - 800
	APĂ	100 - 500

6th sense MENIU 6TH SENSE

Aceste funcții selectează automat temperatura și metoda de preparare optime pentru toate tipurile de alimente.

CRISP

Pentru reîncălzirea și prepararea rapidă a alimentelor congelate și pentru obținerea unei cruste aurii, crocante. Utilizați această funcție doar în combinație

cu farfuria Crisp furnizată. Întoarceți alimentele atunci când vi se solicită acest lucru.

ALIMENTE	GREUTATE (g)
PIZZA [CONGELATĂ]	200 - 800
CHIFTELE DE BURGER	200 - 600
CARTOFI PRĂJIȚI [CONGELAȚI]	200 - 500
CROCHETE DE PUI [CONGELATE]	100 - 500
CROCHETE DE PEȘTE [CONGELATE]	100 - 500

Accesorii necesare: farfurie Crisp, mânerul pentru farfuria Crisp

COOK

Pentru prepararea rapidă a alimentelor și obținerea unor rezultate optime. Folosiți un recipient adecvat, rezistent la căldură, pentru utilizarea în cuptorul cu microunde.

ALIMENTE	GREUTATE (g)
FRIPTURĂ DE PUI	800 - 1500
CARTOFI GRATINAȚI	200 - 1000
LEGUME UMPLUTE	200 - 800
COASTE DE PORC	200 - 800
OUĂ JUMĂRI	100 - 500
POPCORN	90

ABUR

Pentru prepararea la aburi a alimentelor precum legumele sau peștele, utilizând oala de preparare cu aburi furnizată. Distribuți alimentele uniform în coșul oalei de preparare cu aburi și turnați apă potabilă (100 ml) în partea inferioară a oalei. Cuptorul calculează automat setările necesare pentru obținerea celor mai bune rezultate. În prima parte a procesului de preparare, microundele generează aburi, aducând apa adăugată în partea inferioară a oalei de preparare cu aburi la punctul de fierbere.

ALIMENTE	GREUTATE (g)
1 RĂDĂCINOASE LA ABURI	150 - 500
2 LEGUME MOI LA ABURI	150 - 500
3 LEGUME LA ABURI [CONGELATE]	150 - 500
4 FILEURI DE PEȘTE LA ABURI	150 - 500
5 PIEPT DE PASĂRE LA ABURI	150 - 500

Accesorii necesare: Oala de preparare cu aburi

OREZ ȘI PASTE

Pentru prepararea rapidă a orezului sau pestelor. Această funcție trebuie să fie utilizată doar în combinație cu oala de preparare cu aburi.

Setați în consecință durata de gătire recomandată pentru orez sau paste.

ALIMENTE	PORȚII	GREUTATE (g)
OREZ		100
		200
		300
		400
PASTE		70
		140
		210

Accesorii necesare: Partea inferioară și capacul oalei de preparare cu aburi



AUTOCURĂȚARE HIDROLITICĂ

Acțiunea aburului eliberat pe parcursul acestui ciclu special de curățare permite eliminarea cu ușurință a reziduurilor de murdărie și a resturilor de alimente. Turnați o ceașcă de apă potabilă numai în partea inferioară a oalei de preparare cu aburi din dotare (3) sau într-un recipient rezistent la microunde și activați funcția.



SETĂRI

Pentru reglarea setărilor cuptorului.

Când modul „ECO” este activ, luminozitatea afișajului va fi redusă pentru a economisi energie, iar becul se va stinge după 1 minut.

Când modul „DEMO” este în starea „On” (Pornire), toate comenzile sunt active și meniurile sunt disponibile, însă cuptorul nu se încălzește. Pentru a dezactiva acest mod, accesați „DEMO” din meniul „SETĂRI” și selectați „Off” (Opire).

Selectând „SETĂRI FABRICĂ”, produsul se oprește și revine la setările de la prima pornire. Toate setările vor fi șterse.



PREFERINȚE

Pentru accesarea listei de 10 funcții favorite.

PRIMA UTILIZARE

1. SELECTAREA LIMBII

Va trebui să setați limba și ora atunci când porniți aparatul pentru prima dată: Pe afișaj va apărea „Română”.

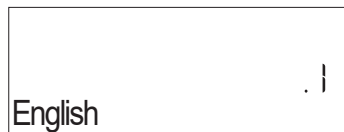

Rotiți *butonul de reglare* pentru a derula lista cu limbile disponibile și selectați-o pe cea dorită. Apăsăți ✓ pentru a confirma selecția.

Vă rugăm să rețineți: Limba poate fi modificată și la un moment ulterior, prin selectarea opțiunii „LANGUAGE” (LIMBĂ) din meniul „SETTINGS” (SETĂRI).

2. SETAREA OREI

După selectarea puterii, va trebui să setați ora curentă: Cele două cifre care reprezintă ora vor clipi pe afișaj.



Rotiți *butonul de reglare* pentru a seta ora curentă și

apăsăți ✓ : Cele două cifre care reprezintă minutele vor clipi pe afișaj. Rotiți *butonul de reglare* pentru a seta minutele și apăsăți ✓ pentru a confirma.

Vă rugăm să rețineți: După întreruperi îndelungate ale alimentării cu energie electrică, ar putea fi necesar să setați din nou ora. Selectați „CLOCK” (CEAS) din meniul „SETTINGS” (SETĂRI).

3. CURĂȚAREA CUPTORULUI

Un cuptor nou poate emana mirosuri rămase din timpul procesului de fabricație: Acest lucru este absolut normal. Prin urmare, înainte de a începe să preparați alimentele, vă recomandăm să curățați cuptorul gol pentru a îndepărta posibilele mirosuri neplăcute.

Îndepărtați elementele de protecție din carton sau foliile transparente ale cuptorului și scoateți accesoriile din interiorul acestuia.

Activați funcția „Smart Clean”. Respectați instrucțiunile pentru setarea corectă a funcției.

Vă rugăm să rețineți: Se recomandă să aerisiți încăperea după utilizarea aparatului pentru prima dată.

UTILIZAREA ZILNICĂ

1. SELECTAȚI O FUNCȚIE

Rotiți *butonul de selectare* pentru a porni cuptorul și pentru ca funcția necesară să apară pe afișaj.

Pentru a selecta un element dintr-un meniu (pe afișaj va apărea primul element disponibil), rotiți *butonul de reglare* până când este afișat cel dorit.

Pe afișaj va apărea denumirea funcției și setările sale de bază: Apăsăți ✓ pentru a confirma.

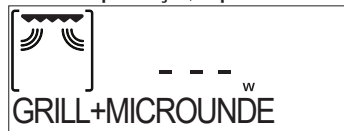

2. SETAREA FUNCȚIEI

După selectarea funcției dorite, puteți modifica setările acesteia. Pe afișaj vor fi prezentate secvențial setările care pot fi modificate. Prin apăsarea pe <<, aveți posibilitatea de a modifica din nou setarea anterioară.

PUTERE



Când valoarea clipește pe afișaj, rotiți *butonul de reglare* pentru a o modifica, apoi apăsăți ✓ pentru a confirma și continuați cu setările care urmează (dacă este posibil).

DURATĂ

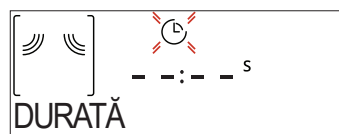

Când pictograma ⌚ clipește pe afișaj, rotiți *butonul de reglare* pentru a seta durata de preparare dorită și apoi apăsăți ✓ pentru a confirma.

Vă rugăm să rețineți: Puteți regla durata de preparare care a fost setată în timpul desfășurării procesului de preparare apăsând pe <<: rotiți *butonul de reglare* pentru a o modifica și apoi apăsăți ✓ pentru a confirma.

În cazul funcțiilor care nu pot fi utilizate cu microunde, nu este necesar să setați durata de preparare dacă doriți să gestionați manual procesul de preparare (necronometrat): Apăsăți ✓ sau ▶ pentru a confirma și porniți funcția.

Prin selectarea acestui mod, nu puteți programa o pornire temporizată.

. 6th SENSE

Aceste funcții selectează automat modul de preparare, puterea și durata optime pentru toate preparatele disponibile.

Dacă este necesar, pur și simplu indicați caracteristica alimentului pentru a obține un rezultat optim.

GREUTATE / PORȚII



Pentru a seta funcția corect, urmați indicațiile de pe afișaj. Atunci când vi se solicită acest lucru, rotiți *butonul de reglare* pentru a seta valoarea necesară, apoi apăsați ✓ pentru a confirma.

GRAD DE COACERE

În cazul funcțiilor 6th Sense, puteți regla gradul de preparare.



Atunci când vi se solicită acest lucru, rotiți *butonul de reglare* pentru a selecta gradul dorit între Light/Low (Mic/Redus) (-1) și Extra/High (Foarte mare/Ridicat) (+1). Apăsați ✓ sau ► pentru a confirma și porniți funcția.

3. ACTIVAREA FUNCȚIEI

În orice moment, dacă valorile implicite sunt cele dorite sau odată ce ați aplicat setările necesare, apăsați ► pentru a activa funcția.

De fiecare dată când ► este apăsat din nou, durata de preparare va crește cu încă 30 de secunde (incremente de 5 minute la funcții care nu activează microundele).

În timpul etapei de amânare, prin apăsare pe ►, cuptorul vă va întreba dacă doriți să treceți peste această etapă, pornind funcția imediat.

Vă rugăm să rețineți: Puteți opri oricând funcția activată apăsând pe

JET START

Când cuptorul este oprit, apăsați ► pentru a porni procesul de preparare cu funcția de microunde setată la putere maximă (1000 W) timp de 30 de secunde.

4. ÎNTRERUPEREA PROCESULUI DE PREPARARE/ ÎNTOARCEREA SAU AMESTECAREA ALIMENTELOR

PAUZĂ

Dacă se deschide ușa, procesul de preparare va fi întrerupt temporar prin dezactivarea rezistențelor.

Pentru a relua procesul de preparare, închideți ușa și apăsați ►.

Vă rugăm să rețineți: În timpul rulării funcțiilor „6th Sense”, deschideți ușa numai atunci când vi se solicită acest lucru.

TURN OR STIR FOOD (ÎNTOARCEREA SAU AMESTECAREA ALIMENTELOR)

Anumite rețete găsite cu funcția de Preparare 6th Sense vor necesita întoarcerea sau amestecarea alimentelor în timpul desfășurării procesului de preparare.



Se va emite un semnal sonor, iar pe afișaj va fi indicată acțiunea care trebuie desfășurată.

Deschideți ușa, executați acțiunea indicată pe afișaj și închideți ușa, apoi apăsați ► pentru a continua procesul de preparare.

Vă rugăm să rețineți: Dacă este necesară întoarcerea sau amestecarea alimentelor, chiar dacă nu este executată nicio acțiune, după 2 minute cuptorul va relua procesul de preparare.

5. FINALIZAREA PREPARĂRII

Va fi emis un semnal sonor, iar pe afișaj se va indica faptul că prepararea a fost finalizată.

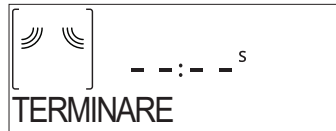

Apăsați ► pentru a continua prepararea în mod manual, adăugând durata în incremente de 30 de secunde (în cazul funcțiilor de microunde) sau de 5 minute (în cazul funcțiilor care nu pot fi utilizate cu microunde) sau rotiți *butonul de reglare* pentru a prelungi durata de preparare prin setarea unei durate noi. În ambele cazuri, parametrii de preparare vor fi memorați.

Apăsând ✓ sau ►, procesul de preparare repornește.

. FAVORITE

Pentru a facilita utilizarea cuptorului, acesta poate memora până la 10 dintre funcțiile dumneavoastră favorite.

Odată terminat procesul de preparare, pe afișaj va apărea un mesaj prin care vi se va solicita să memorați funcția la un număr cuprins între 1 și 10 în lista dumneavoastră de funcții favorite.

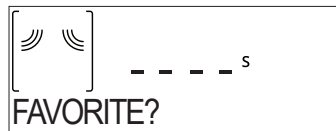

Dacă doriți să memorați o funcție ca favorită și să salvați setările curente pentru utilizare ulterioară, apăsați ✓; în caz contrar, pentru a ignora solicitarea, apăsați ◀◀.

Odată apăsat ✓, rotiți *butonul de reglare* pentru a selecta poziția numărului, apoi apăsați ✓ pentru a confirma.

Vă rugăm să rețineți: Dacă memoria este plină sau dacă numărul ales este deja utilizat, cuptorul vă va solicita să confirmați suprascrierea funcției anterioare.

Pentru a apela funcțiile pe care le-ați salvat anterior, rotiți *butonul de selectare* la „FAVORIT”: Pe afișaj apare lista cu funcțiile dumneavoastră favorite.



Rotiți *butonul de reglare* pentru a selecta funcția, confirmați apăsând ✓, apoi apăsați ► pentru a activa.

. SMART CLEAN

Demontați toate accesoriile (cu excepția plăcii rotative din sticlă) din cuptorul cu microunde înainte de a activa această funcție.

Rotiți *butonul de selectare* pentru a accesa funcția „Smart clean”.



Apăsați pentru a activa funcția de curățare: pe afișaj vor apărea secvențial acțiunile care trebuie executate înainte de pornirea procesului de curățare. Apăsați în orice moment după executarea acțiunilor.

Dacă este necesar, turnați o ceașcă de apă potabilă în partea inferioară a oalei de preparare cu aburi sau într-un recipient rezistent la microunde, apoi închideți ușa.

După ultima confirmare, apăsați pentru a porni ciclul de curățare.

Odată finalizat ciclul, scoateți recipientul, terminați curățarea cu ajutorul unei lavete fine, apoi uscați interiorul cuptorului folosind o lavetă din microfibre umedă.

. TEMPORIZATOR

Când cuptorul este oprit, afișajul poate fi utilizat ca temporizator. Pentru a activa această funcție, asigurați-vă că este oprit cuptorul și rotiți *butonul de reglare*: Pictograma  se va aprinde intermitent pe afișaj.

Rotiți *butonul de reglare* pentru a seta durata de timp necesară, apoi apăsați pentru a activa temporizatorul.

Odată ce temporizatorul a finalizat număratoarea inversă a duratei de timp selectate, se va emite un semnal sonor, iar pe afișaj va fi indicat acest lucru.



Odată ce temporizatorul a fost activat, puteți, de asemenea, selecta și activa o funcție. Rotiți *butonul de selectare* pentru a selecta funcția necesară.

Odată ce funcția a pornit, temporizatorul va continua număratoarea inversă în mod independent, fără a influența funcția în sine.

În această etapă, nu este posibilă vizualizarea temporizatorului (va fi afișată numai pictograma ) , care va continua număratoarea inversă în plan secund. Pentru a invoca ecranul temporizatorului, apăsați pentru a opri funcția activă în mod curent.

. BLOCARE TASTE

Pentru a bloca tastatura, apăsați și mențineți apăsat timp de cel puțin cinci secunde. Pentru a debloca tastatura, efectuați aceeași procedură.



Vă rugăm să rețineți: Puteți activa această funcție și în timpul procesului de preparare a alimentelor. Din motive de siguranță, cuptorul poate fi oprit în orice moment.

CURĂȚARE

Asigurați-vă că aparatul s-a răcit înainte de efectuarea oricăror activități de întreținere sau curățare.

Nu folosiți niciodată aparate de curățat cu aburi. Nu utilizați bureți de sârmă, bureți abrazivi sau produse de curățare abrazive/corozive, deoarece acestea ar putea deteriora suprafața aparatului.

SUPRAFEȚELE INTERIOARE ȘI EXTERIOARE

- Curățați suprafețele cu ajutorul unei lavete umede din microfibră. Dacă acestea sunt foarte murdare, adăugați câteva picături de detergent cu pH neutru. La final, ștergeți-le cu o lavetă uscată.
- Curățați sticla ușii folosind un detergent lichid adecvat.
- La intervale regulate sau în cazul vărsării de alimente sau lichide, scoateți placa rotativă și suportul acesteia pentru a curăța baza cuptorului, eliminând toate reziduurile de alimente.
- Activați funcția „Smart Clean” pentru curățarea optimă a suprafețelor interioare.
- Grillul nu necesită curățare, deoarece căldura intensă arde toate reziduurile. Utilizați această funcție în mod regulat.

ACCESORII

Toate accesoriile pot fi spălate în mașina de spălat vase, cu excepția farfuriei Crisp. Farfuria Crisp trebuie să fie spălată într-o soluție de apă cu detergent neutru. Pentru depunerile persistente, frecați ușor cu o lavetă. Permiteți întotdeauna răcirea farfuriei Crisp înainte de a o curăța.

REMEDIEREA DEFECȚIUNILOR

Problemă	Cauză posibilă	Soluție
Cuptorul nu funcționează.	Pană de curent. Deconectare de la rețeaua electrică.	Asigurați-vă că nu este întrerupt curentul electric, iar cuptorul este conectat la rețeaua electrică. Opriti și reporniți cuptorul, pentru a verifica dacă defecțiunea persistă.
Cuptorul emite zgomote, chiar și când este oprit.	Ventilatorul de răcire este activ.	Deschideți ușa sau așteptați până când procesul de răcire este finalizat.
Pe afișaj apare litera „F” urmată de un număr.	Defecțiune de software.	Contactați centrul de asistență și indicați numărul după litera „F”.

Politicile, documentația standard și informații suplimentare despre produs pot fi găsite:

- Utilizarea codului QR în cazul produsului dumneavoastră
- Vizitând site-ul nostru web docs.whirlpool.eu
- Ca alternativă, **contactați serviciul nostru de asistență tehnică post-vânzare** (Consultați numărul de telefon din certificatul de garanție). Când contactați serviciul nostru de asistență tehnică post-vânzare, precizați codurile specificate pe plăcuța cu date de identificare a produsului dumneavoastră.

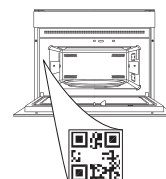



ĎAKUJEME, ŽE STE SI KÚPILI VÝROBOK
WHIRLPOOL

Aby sme vám mohli lepšie poskytovať pomoc,
zaregistrujte, prosím, svoj spotrebič na
www.register10.eu

VIAC INFORMÁCIÍ ZÍSKATE, AK
OSKENUJETE QR KÓD NA VAŠOM
SPOTREBIČI

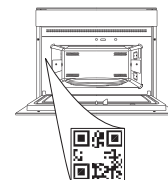

Prv než spotrebič začnete používať, pozorne si
prečítajte Bezpečnostné pokyny.

OPIS SPOTREBIČA

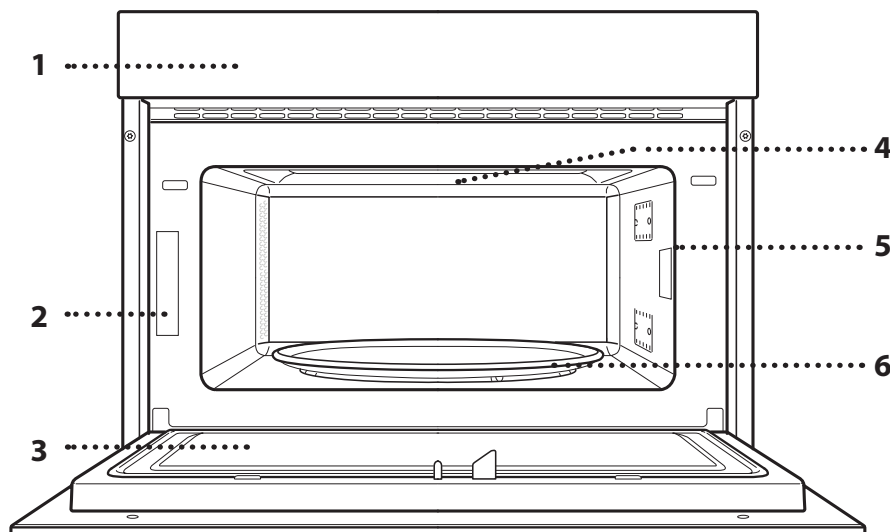

1. Ovládací panel
2. Výrobný štítok (neodstraňujte)
3. Dvierka
4. Horný ohrevný článok/gril
5. Svetlo
6. Otočný tanier

OPIS OVLÁDACIEHO PANELA

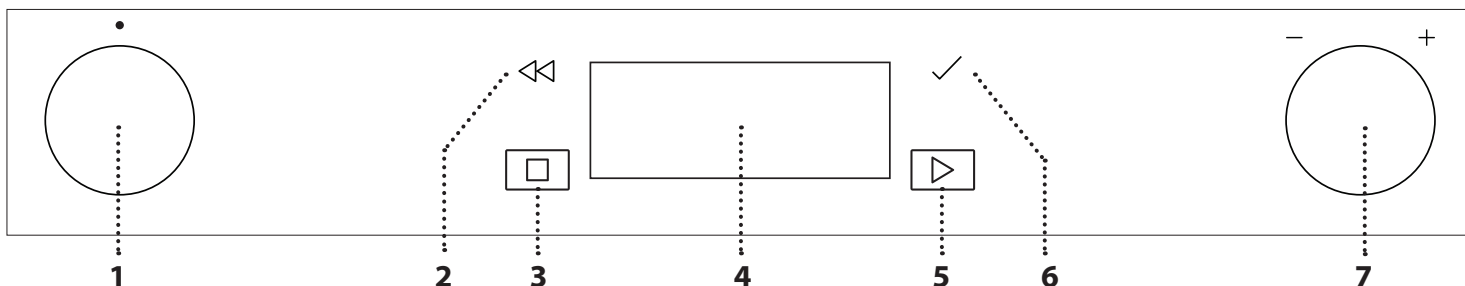

1. VOLIACI GOMBÍK

Na zapnutie rúry voľbou funkcie.
Aby ste rúru vypli, otočte ovládač do
polohy „0“.

2. SPÄŤ

Na návrat na predchádzajúce
zobrazenie.
Počas prípravy jedla umožňuje
meniť nastavenia.

3. STOP

Na zastavenie práve prebiehajúcej
funkcie kedykoľvek

4. DISPLEJ

5. ŠTART

Na okamžité spustenie funkcie.

6. POTVRDIŤ

Na potvrdenie zvolenej funkcie
alebo nastavenej hodnoty.

7. NASTAVOVACÍ OVLÁDAČ

Na prechádzanie cez menu
a použitie alebo zmenu nastavení.
Upozornenie: Gombíky sú zatláčacie.
Stlačením v strede sa gombíky vysunú.

PRÍSLUŠENSTVO

OTOČNÝ TANIER

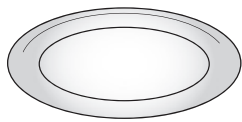

Sklenený otočný tanier, umiestnený na držiaku, sa môže používať pri všetkých spôsoboch prípravy jedla.

Otočný tanier sa musí vždy používať ako podložka pre ostatné nádoby alebo príslušenstvo.

DRŽIAK OTOČNÉHO TANIERA

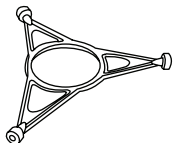

Používajte len držiak pre otočný tanier.

Na držiak nekladte iné príslušenstvo.

TANIER CRISP (PRE CHRUMKAVOSŤ)

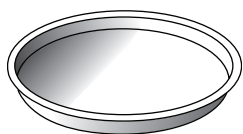

Používajte iba s určenými funkciami. Tanier Crisp sa musí vždy umiestniť do stredu skleneného otočného taniera a ak je prázdny, môže sa predhriať pomocou špeciálnej

funkcie len na tento účel. Potraviny sa ukladajú priamo na zapekací Crisp tanier.

RUKOVIČKA PRE TANIER CRISP

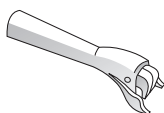

Užitočná na vyberanie horúceho taniera Crisp z rúry.

DRÔTENÝ ROŠŤ

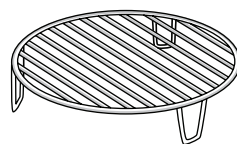

Umožňuje vám uložiť jedlo bližšie ku grilu a tým jeho dokonalé opečenie do hneďa.

Položte rošť na otočný tanier, uistite sa, že neprichádza do kontaktu

s inými povrchmi.

PARÁK

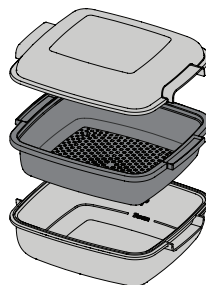

.....1 Ak chcete variť potraviny v pare, ako sú ryby a zelenina, dajte ich do košíka (2) a nalejte

.....2 pitnú vodu (100 ml) naspodok paráka (3), aby ste dosiahli správne množstvo pary.

.....3 Ak chcete variť potraviny ako sú zemiaky, cestoviny, ryža alebo cereálie, dajte ich rovno naspodok paráka (košík nie je

potrebný) a pridajte vhodné množstvo pitnej vody pre množstvo, ktoré varíte.

Na dosiahnutie čo najlepších výsledkov prikryte parák vekom z výbavy (1).

Parák položte vždy na sklenený otočný tanier a používajte ho len s príslušnými funkciami prípravy jedla alebo s mikrovlnnými funkciami.

Spodok paráka bol navrhnutý aj na používanie v kombinácii so špeciálnou funkciou Smart clean.

Množstvo a typy príslušenstva sa môžu meniť v závislosti od zakúpeného modelu.

Ďalšie príslušenstvo, ktoré nie je priložené, sa dá kúpiť samostatne v popredajnom servise.

V súčasnosti je na trhu bohatá ponuka príslušenstva. Pred nákupom sa presvedčte, či je vhodné na použitie v mikrovlnných rúrach a odolné proti teplotám v rúre.

Kovové nádoby na potraviny alebo nápoje sa nikdy nesmú počas prípravy jedál v mikrovlnnej rúre používať.

Vždy zaistite, aby potraviny a príslušenstvo neprišli do kontaktu s vnútornými stenami rúry.

Pred zapnutím rúry vždy skontrolujte, či sa otočný tanier voľne otáča. Dávajte pozor, aby ste pri vkladaní a vyberaní ďalšieho príslušenstva nezhodili otočný tanier.

FUNKCIE

MIKROVLŇNÝ

Na rýchlu prípravu a ohrev potravín a nápojov.

VÝKON (W)	ODPORÚČANÉ NA
1 000	Rýchly ohrev nápojov a iných potravín s vysokým obsahom vody.
800	Príprava zeleniny.
650	Príprava mäsa a rýb.
500	Varenie mäsových omáčok alebo omáčok s obsahom syra a vajec. Dokončovanie mäsových pirohov alebo zapekaných cestovín.
350	Pomalé, pozvoľné varenie. Ideálne na roztápanie masla alebo čokolády.
160	Rozmrazovanie mrazených potravín alebo zmäkčovanie masla a syra.
90	Zmäkčovanie zmrzliny.

ČINNOSŤ	JEDLO	VÝKON (W)	TRVANIE (min)
Ohrev	2 šálky	1 000	1 – 2
Ohrev	Zemiaková kaša (1 kg)	1 000	9 – 11
Rozmrazovanie	Mleté mäso (500 g)	160	13 – 14
Varenie	Piškótový koláč	800	6 – 7
Varenie	Vaječný krém	650	11 – 12
Varenie	Sekaná	800	18 – 20

CRISP

Na dokonalé zhnedenie jedla zvrchu i zospodu.

Táto funkcia sa musí používať len so špeciálnym tanierom Crisp.

JEDLO	TRVANIE (min)
Piškótový koláč	7 – 10
Hamburger	8 – 10 *

* V polovici prípravy jedlo obráťte.

Potrebné príslušenstvo: tanier Crisp, rukoväť na tanier Crisp

GRILL

Na vyprážanie, grilovanie a opekanie na rošte.

Počas prípravy jedla odporúčame potraviny otáčať.

JEDLO	TRVANIE (min)
Hrianka	10 – 12
Garnáty	18 – 22

Odporúčané príslušenstvo: Drôtený rošt

GRILL+MW (GRIL + MIKROVLŇNÝ)

Na rýchle varenie a pečenie jedál na rošte v kombinácii funkcií mikrovlnnej rúry a grilu.

JEDLO	VÝKON (W)	TRVANIE (min)
Zapekané zemiaky	650	20 – 22
Pečené kurča	650	40 – 45

Odporúčané príslušenstvo: Drôtený rošt

6th ROZMRAZOVANIE SO 6TH SENSE

Na rýchle rozmrazovanie rôznych typov jedla jednoducho zadáním jeho hmotnosti. Jedlo by sa malo umiestniť priamo na sklenený otočný tanier, okrem taniera Crisp

Rozmrazovanie chleba. Po výzve jedlo obráťte.

ROZMRAZOVANIE CHLEBA DO CHRUMKAVA

Táto špeciálna funkcia umožňuje rozmrazovať zmrazený chlieb. Vďaka kombinácii technológií rozmrazovania a Crisp bude váš chlieb chuť a vyzerať ako čerstvo upečený. Túto funkciu používajte na rýchle rozmrazenie a ohrev rožkov, bagiet a croissantov. V kombinácii s touto funkciou sa musí použiť Crisp tanier, ktorý sa umiestni priamo na rošt.

JEDLO	HMOTNOSŤ (g)
 ČASOVANÉ ROZMRAZOVANIE	–
 MÄSO	100 – 2 000
 HYDINA	100 – 2 500
 RYBY	100 – 1 500
 CRISP BREAD DEFROST (ROZMRAZENIE CHLEBA DO CHRUMKAVA)	50 - 500

6th ZOHRIEVANIE SO 6TH SENSE

Na zohrievanie hotových jedál, ktoré sú buď mrazené alebo pri izbovej teplote. Rúra automaticky vypočíta potrebné nastavenie na dosiahnutie najlepších možných výsledkov v čo najkratšom čase. Položte potraviny na tanier vhodný do mikrovlnnej rúry a odolný voči teplu.

JEDLO	HMOTNOSŤ (g)
 JEDLO NA TANIERI	250 – 500
 MRAZENÉ LASAGNE	250 – 500
 POLIEVKA	200 – 800
 VODA	100 – 500

6th PONUKA 6TH SENSE

Tieto funkcie automaticky zvolia najvhodnejšiu teplotu a spôsob prípravy pre všetky typy jedla.

CRISP

Na rýchle zohriatie a pečenie mrazených potravín do zlatista s chrumkavou kôrkou. S touto funkciou používajte iba dodávaný tanier Crisp. Po výzve jedlo obráťte.

JEDLO	HMOTNOSŤ (g)
PIZZA (MRAZENÁ)	200 – 800
MÄSO NA HAMBURGERY	200 – 600
PEČENÉ ZEMIAKY [MRAZENÉ]	200 – 500
KURACIE NUGETKY [MRAZENÉ]	100 – 500
RYBIE PRSTY [MRAZENÉ]	100 – 500

Potrebné príslušenstvo: tanier Crisp, rukoväť na tanier Crisp

VARENIE

Na rýchlu prípravu jedál a dosiahnutie optimálnych výsledkov. Použite nádobu vhodnú na použitie v mikrovlnných rúrach.

JEDLO	HMOTNOSŤ (g)
PEČENÉ KURČA	800 - 1500
ZAPEKANÉ ZEMIAKY	200 – 1 000
PLNENÁ ZELENINA	200 – 800
BRAVČOVÉ REBIERKA	200 – 800
PRAŽENICA	100 – 500
POPCORN	90

PARA

Na varenie potravín v pare, ako je zelenina alebo ryby pomocou paráka z výbavy. Jedlo rovnomerne rozložte do košíka paráka a na dno paráka nalejte pitnú vodu (100 ml). Rúra automaticky vypočíta potrebné nastavenie na dosiahnutie najlepších možných výsledkov. Na začiatku varenia mikrovlny privedú vodu na dne paráka do varu a vytvoria paru.

JEDLO	HMOTNOSŤ (g)
1 KOREŇOVÁ ZELENINA PRIPRAVENÁ NA PARE	150 - 500
2 MÄKKÁ ZELENINA PRIPRAVENÁ NA PARE	150 - 500
3 ZELENINA PRIPRAVENÁ NA PARE [MRAZENÁ]	150 - 500
4 RYBIE FILÉ PRIPRAVENÉ NA PARE	150 - 500
5 HYDINOVÉ PRSIA PRIPRAVENÉ NA PARE	150 - 500

Potrebné príslušenstvo: Parák

RYŽA A CESTOVINY

Na rýchlu prípravu ryže alebo cestovín. Táto funkcia sa musí používať len v kombinácii s parákom.

Podľa toho nastavte odporúčaný čas varenia ryže alebo cestovín.

JEDLO	PORCIE	HMOTNOSŤ (g)
RYŽA		100
		200
		300
		400
CESTOVINY		70
		140
		210

Potrebné príslušenstvo: Dno paráka a veko



HYDRO SAMOČISTENIE

Pôsobenie pary uvoľnenej počas tohto špeciálneho čistiaceho cyklu umožňuje ľahké odstránenie špiny a zvyškov jedla. Nalejte na dno priloženého paráka (3) alebo do nádoby vhodnej do mikrovlnných rúr šálku pitnej vody a aktivujte funkciu.



NASTAVENIA

Na úpravu nastavení rúry.

Keď je aktívny EKO režim, jas na displeji sa zníži a svetlo sa po 1 minúte vypne, aby sa ušetrila energia.

Keď je zapnutý DEMO režim, všetky príkazy sú aktívne a menu prístupné, ale rúra sa nezohrieva. Ak chcete tento režim deaktivovať, v menu NASTAVENIA zvolte DEMO a potom „Vyp“.

Po zvolení PŮVODNÉ NASTAV. sa spotrebič vypne a potom sa vráti k prvému zapnutiu. Všetky nastavenia budú vymazané.



OBLÚBENÉ

Na vybratie zoznamu 10 obľúbených funkcií.

PRVÉ POUŽITIE

1. ZVOĽTE JAZYK

Pri prvom zapnutí spotrebiča musíte nastaviť jazyk a čas: Na displeji sa zobrazí „English (Slovak)“.



Otáčaním *nastavovacieho ovládača* sa posúvajte v zozname dostupných jazykov a vyberte si, ktorý chcete mať nastavený. Výber potvrdíte stlačením ✓.

Upozornenie: Jazyk môžete následne zmeniť výberom možnosti „LANGUAGE“ (JAZYK) v ponuke „SETTINGS“ (NASTAVENIA).

2. NASTAVTE ČAS

Potom, ako si vyberiete výkon, je potrebné nastaviť aktuálny čas: Na displeji blikajú dve hodinové číslice.



Otáčajte *nastavovacím ovládačom* na nastavenie

aktuálnej hodiny a stlačte ✓: Na displeji blikajú dve minútové číslice. Otáčajte *nastavovacím ovládačom* na nastavenie minút a potvrdte stlačením ✓.

Upozornenie: Po dlhých výpadkoch prúdu možno bude potrebné nastaviť čas znova. V ponuke „SETTINGS“ (NASTAVENIA) vyberte položku „CLOCK“ (HODINY).

3. VYČISTITE RÚRU

Z novej rúry môžu vychádzať pachy, ktoré zostali z výroby: Je to úplne normálne. Preto prv, než v nej začnete pripravovať jedlo, odporúča sa vyčistiť ju, kým je prázdna, aby sa prípadné pachy odstránili.

Odstráňte z rúry všetky ochranné kartóny a priesvitnú fóliu a vyberte zvnútra všetko príslušenstvo.

Aktivujte funkciu „Smart Clean“. Správne dodržujte pokyny na nastavenie funkcie.

Upozornenie: Po prvom použití spotrebiča sa odporúča miestnosť vyvetrať.

KAŽDODENNÉ POUŽÍVANIE

1. VYBERTE FUNKCIU

Otočením *voliaceho gombíka* rúru zapnete a zobrazíte želanú funkciu na displeji.

Ak chcete vybrať položku z menu (na displeji sa zobrazí prvá dostupná položka), otáčajte *nastavovacím ovládačom*, kým sa nezobrazí položka, ktorú potrebujete.

Na displeji sa zobrazí názov funkcie a jej základné nastavenia: Potvrdíte stlačením ✓.



2. NASTAVENIE FUNKCIE

Po zvolení požadovanej funkcie môžete zmeniť jej nastavenia. Na displeji sa postupne zobrazia nastavenia, ktoré sa dajú zmeniť. Ak stlačíte ◀, môžete znova zmeniť predchádzajúce nastavenie.

VÝKON



Keď na displeji bliká hodnota, otočením *nastavovacieho ovládača* ju zmeňte, potom potvrdíte stlačením ✓ a pokračujte zmenou nasledujúcich nastavení (ak je to možné).

TRVANIE

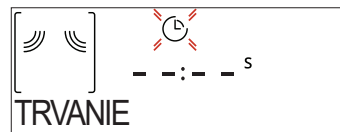

Keď na displeji bliká ikonka ⌚, pomocou *nastavovacieho ovládača* nastavte požadovaný čas prípravy jedla a potvrdte stlačením ✓.

Upozornenie: Nastavený čas prípravy jedla môžete v priebehu pečenia upravovať stlačením ◀◀: zmeňte ho *nastavovacím ovládačom* a potvrdte stlačením ✓.

Ak používate funkcie bez mikrovln, čas prípravy jedla nastavovať nemusíte, ak chcete riadiť pečenie manuálne (bez načasovania): Na potvrdenie stlačte ✓ alebo ▶ a spustíte funkciu.

Po zvolení tohto programu nemôžete naprogramovať odložený štart.

. 6th SENSE

Tieto funkcie automaticky vyberú najlepší režim pre prípravu jedla, výkon a trvanie pre všetky dostupné jedlá.

Ak je to potrebné, jednoducho označte vlastnosti jedla, aby ste dosiahli optimálny výsledok.

HMOTNOSŤ / PORCIE

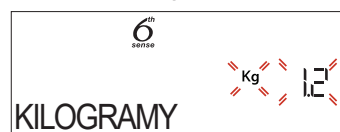

Pre správne nastavenie funkcie postupujte podľa údajov na displeji, po výzve otočte *nastavovacím ovládačom*

na nastavenie požadovanej hodnoty a potom potvrdte stlačením ✓.

PREPEČENOSŤ

Vo funkciách 6th Sense je možné upraviť úroveň prepečenia.



Po výzve stlačte otočte *nastavovacím ovládačom*, čím vyberiete požadovanú úroveň medzi Zľahka/Slabo (-1) a Extra/Velmi (+1). Na potvrdenie stlačte ✓ alebo ► a spustíte funkciu.

3. AKTIVUJTE FUNKCIU

Ak sú štandardné hodnoty podľa vašich požiadaviek alebo ste použili požadované nastavenia, funkciu vždy aktivujete stlačením ►.

Po každom stlačení ► sa čas prípravy jedla predĺži o ďalších 30 sekúnd (5-minútové kroky pri funkciách, ktoré neaktivujú mikrovlny).

Počas fázy odkladu sa po stlačení ► rúra opýta, či chcete preskočiť túto fázu a ihneď spustiť funkciu.

Upozornenie: Stlačením môžete kedykoľvek zastaviť funkciu, ktorá bola aktivovaná.

JET START

Keď je rúra vypnutá, stlačte ► na aktivovanie prípravy jedla s funkciou mikrovln nastavenou na plný výkon (1 000 W) na 30 sekúnd.

4. ZASTAVIŤ VARENIE / OBRÁTIŤ ALEBO POMIEŠAŤ JEDLO

PAUZA

Po otvorení dvierok sa príprava jedla dočasne zastaví vypnutím ohrievacích článkov.

Proces prípravy jedla bude pokračovať, ak zatvoríte dvierka a stlačíte ►.

Upozornenie: Počas funkcií „6th Sense“ otvárajte dvierka iba po výzve.

JEDLO OBRÁŤTE ALEBO PREMIEŠAJTE

Pri niektorých receptoch na varenie s funkciou 6th Sense bude potrebné počas varenia jedlo obrátiť alebo premiešať.



Zaznie zvukový signál a na displeji sa zobrazí správa, čo treba urobiť.

Otvorte dvierka, vykonajte požadovaný úkon, zatvorte dvierka a po stlačení ► bude príprava jedla pokračovať.

Upozornenie: Ak je potrebné jedlo obrátiť alebo pomiešať, po 2 minútach bude rúra pokračovať v príprave jedla, aj keď ste nijaký úkon nevykonali.

5. UKONČENIE PRÍPRAVY JEDLA

Ozve sa zvukový signál a na displeji sa zobrazí, že príprava jedla je skončená.

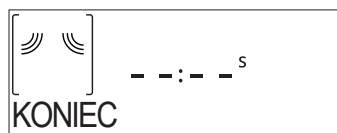

Stlačením ► budete pokračovať vo varení v manuálnom režime pridávaním času po 30 sekundách (pri mikrovlnných funkciách) alebo po 5 minútach (bez mikrovln) alebo otáčajte *nastavovacím ovládačom*, čím sa predĺži čas prípravy nastavením nového trvania. V oboch prípadoch sa parametre prípravy jedla zachovávajú.

Stlačením ✓ alebo ► sa príprava jedla začne znova.

. OBLÚBENÉ

Aby sa uľahčilo používanie rúry, môže uložiť až 10 obľúbených funkcií.

Po skončení prípravy jedla vás displej vyzve, aby ste funkciu uložili pod číslom medzi 1 až 10 na vašom zozname obľúbených.



Ak si chcete funkciu uložiť ako obľúbenú a uložiť aktuálne nastavenia pre použitie v budúcnosti, po skončení pečenia stlačte ✓, inak požiadavku ignorujte a stlačte <<.

Po stlačení ✓ otočením *nastavovacieho ovládača* zvolte číslo pozície a potvrdte stlačením ✓.

Upozornenie: Ak je pamäť plná, alebo je číslo už obsadené, rúra vás požiada o potvrdenie prepísania predchádzajúcej funkcie.

Ak chcete neskôr vyvolať uloženú funkciu, otočte *voliaci gombík* na „OBLÚBENÉ“: Na displeji sa zobrazí zoznam obľúbených funkcií.



Otočením *nastavovacieho ovládača* zvolte funkciu, potvrdte stlačením ✓ a potom spustíte stlačením ►.

. SMART CLEAN

Pred aktivovaním tejto funkcie vyberte z mikrovlnnej rúry všetko príslušenstvo (okrem skleneného otočného taniera). Otočením *voliaceho gombíka* sa dostanete k funkcii „Smart clean“.

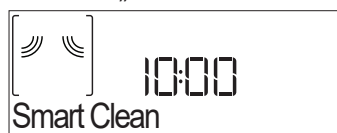

Funkciu čistenia aktivujete stlačením ►: displej vás bude postupne vyzývať na vykonanie úkonov pre začiatkom čistenia. Vždy po vykonaní stlačte ✓.

Keď to bude potrebné, nalejte do priloženého paráka alebo nádoby vhodnej do mikrovlnných rúr šálku pitnej vody a zatvorte dvierka.

Po poslednom potvrdení stlačte  a cyklus čistenia sa začne.

Po dokončení nádoby vyberte, dočistite rúru hladkou handričkou a potom vyutierajte dosucha vlhkou mikrovláknovou handričkou.

• ČASOVAČ

Keď je rúra vypnutá, displej možno použiť ako nezávislý časovač. Ak chcete funkciu aktivovať, presvedčte sa, či je rúra vypnutá, a potom otočte *nastavovacím ovládačom*: Na displeji bude blikať ikonka .

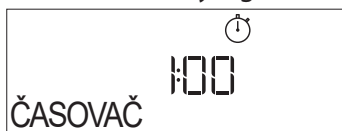

Otočením *nastavovacieho ovládača* nastavíte dĺžku požadovaného času a potom stlačením  aktivujete časomer.

Keď časomer dokončí odpočítavanie zvoleného času, ozve sa zvukový signál a zobrazí sa displej.



Po aktivovaní časomeru môžete zvoliť a aktivovať aj funkciu. Otáčaním *voliaceho gombíka* vyberte funkciu, ktorú požadujete.

Po spustení funkcie bude časovač ďalej odpočítavať nezávisle, bez toho, aby zasahoval do samotnej funkcie.

Počas tejto fázy nie je možné vidieť časovač (zobrazí sa iba ikonka ) , ktorý pokračuje v odpočítavaní v pozadí. Na zobrazenie obrazovky časovača stlačte  na zastavenie funkcie, ktorá je momentálne aktívna.

• ZÁMOK OVLÁDANIA

Tlačidlá zamknete stlačením a podržaním  aspoň na päť sekúnd. Zopakovaním tohto postupu klávesy opäť odomknete.



Upozornenie: Táto funkcia sa dá aktivovať aj počas prípravy jedla. Z bezpečnostných dôvodov rúru možno kedykoľvek vypnúť.

ČISTENIE

Pred vykonávaním akejkoľvek údržby a čistenia sa presvedčte, či spotrebič vychladol.

Nikdy nepoužívajte zariadenie na báze pary. Nepoužívajte drôtenku, drsné čistiace potreby alebo abrazívne/korozívne čistiace prostriedky, pretože by mohli poškodiť povrch spotrebiča.

VNÚTORNÉ A VONKAJŠIE PLOCHY

- Povrchy čistite vlhkou utierkou z mikrovlákna. Ak je povrch veľmi špinavý, pridajte do vody niekoľko kvapiek pH neutrálneho čistiaceho prípravku. Poutierajte suchou utierkou.
- Sklo dvierok očistite vhodnými tekutými čistiacimi prostriedkami.
- V pravidelných intervaloch, alebo v prípade rozliatia, vyberte otočný tanier a jeho držiak, aby ste vyčistili spodok rúry a odstránili všetky zvyšky jedál.
- Vnútorne povrchy optimálne vyčistíte aktivovaním funkcie „Smart Clean“.
- Gril nie je potrebné čistiť, pretože intenzívne teplo spáli všetky nečistoty. Používajte túto funkciu pravidelne.

PRÍSLUŠENSTVO

Všetky prvky príslušenstva sa dajú umývať v umývačke a výnimkou taniera Crisp.

Tanier Crisp je potrebné čistiť vo vode s jemným čistiacim prostriedkom. Ťažko odstrániteľné nečistoty jemne vydrhnite handričkou. Tanier Crisp nechajte pred čistením vždy vychladnúť.

RIEŠENIE PROBLÉMOV

Problém	Možná příčina	Riešenie
Rúra nefunguje.	Výpadok prúdu. Odpojenie od elektrickej siete.	Skontrolujte, či je elektrická sieť pod napätím a či je rúra pripojená k elektrickej sieti. Rúru vypnite a znova zapnite a skontrolujte, či sa problém odstránil.
Rúra robí hluk, a to aj keď je vypnutá.	Chladiaci ventilátor je aktivovaný.	Otvorte dvierka alebo počkajte, kým proces chladenia skončí.
Na displeji svieti písmeno „F“ a za ním číslo.	Chyba softvéru.	Kontaktujte informačné stredisko (Call Center) a uveďte číslo, ktoré nasleduje za písmenom „F“.

Zásady, štandardnú dokumentáciu a ďalšie informácie o výrobku nájdete:

- Pomocou QR kódu na vašom spotrebiči
- Na našej webovej stránke docs.whirlpool.eu
- Prípadne **sa obráťte na náš popredajný servis** (Telefónne číslo nájdete v záručnej knižke). Pri kontaktovaní nášho popredajného servisu uveďte, prosím, kódy z výrobného štítku vášho spotrebiča.

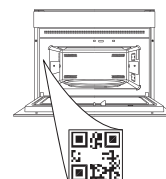



TACK FÖR ATT DU HAR KÖPT EN PRODUKT FRÅN WHIRLPOOL

För att få mer omfattande service, vänligen registrera din produkt på www.register10.eu

SKANNA QR-KODEN PÅ DIN APPARAT FÖR ATT FÅ MER INFORMATION

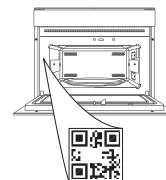

Läs säkerhetsinstruktionerna noga innan du använder apparaten.

BESKRIVNING AV PRODUKTEN

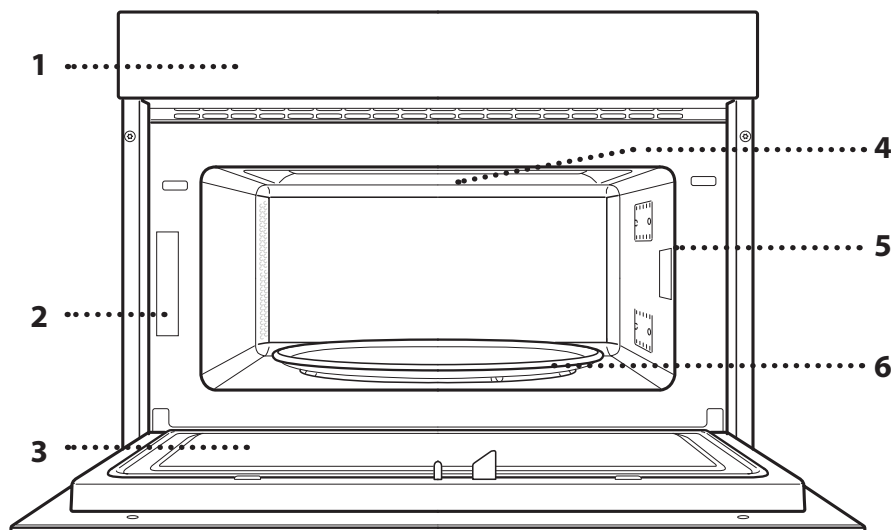

1. Kontrollpanel
2. Identifieringsskylt (ska inte tas bort)
3. Lucka
4. Övre värmeelement/grill
5. Ugnslampa
6. Roterande glasplatta

BESKRIVNING AV KONTROLLPANELEN

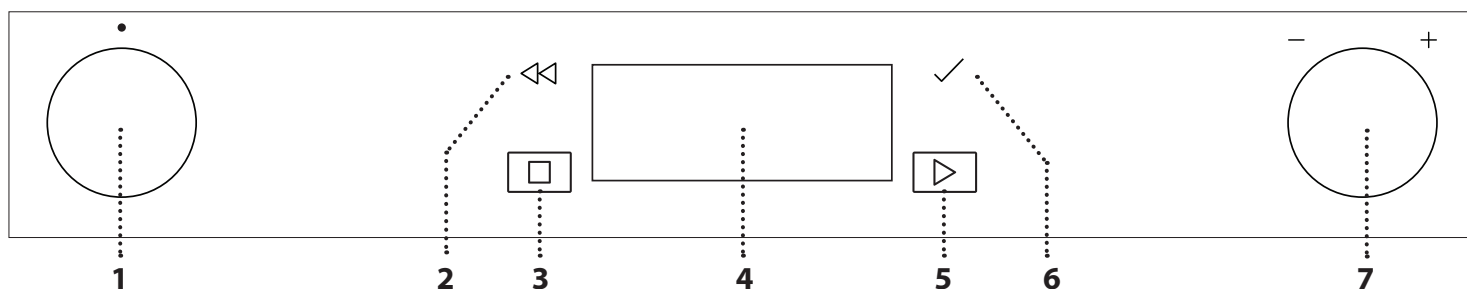

1. VÄLJARVRED

För att sätta på ugnen genom att välja en funktion. Vrid till läget "0" för att stänga av ugnen.

2. TILLBAKA

För återgång till föregående skärm. Gör det möjligt att ändra inställningarna under tillagning.

3. STOPP

För att när som helst stoppa den aktiva funktionen

4. DISPLAY

5. START

För att omedelbart starta en funktion.

6. BEKRÄFTA

För att bekräfta en vald funktion eller ett inställt värde.

7. JUSTERINGSRATT

För att bläddra i menyerna och tillämpa eller ändra inställningarna. Observera: Knapparna kan dras tillbaka. Tryck mitt på knapparna så hoppar de upp.

TILLBEHÖR

ROTERTANDE GLASPLATTA

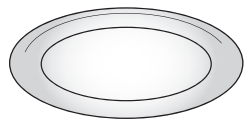

Placerad på sin plats kan den roterande glasplattan användas för alla tillagningsmetoder.

Den roterande glasplattan ska alltid användas som bas för andra behållare eller tillbehör.

STÖD TILL DEN ROTERTANDE GLASPLATTAN

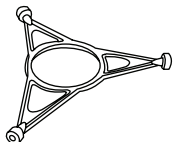

Använd endast stödet till den roterande glasplattan.

Ställ inte andra tillbehör på stödet.

CRISPPANNA

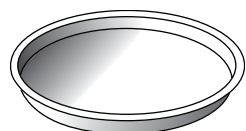

Bara för användning med den avsedda funktionen.

Crispplattan måste alltid placeras mitt på glastallriken och kan förvärmas när den är tom, med hjälp

av specialfunktionen endast för detta ändamål. Lägg maten direkt i crispplattan.

HANDTAG FÖR CRISPPANNAN

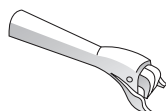

Används för att ta ut den heta crisppannan ur ugnen.

BAKGALLER

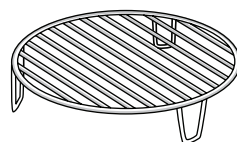

Används för att placera maten närmare grillen, för perfekt bryning av maten.

Placera gallret på den roterande glasplattan och se till att det inte

kommer i kontakt med andra ytor.

ÅNGKOKARE

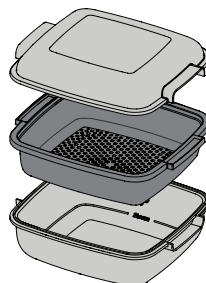

För att ånga livsmedel såsom fisk eller grönsaker, placera dessa i korgen (2) och häll dricksvatten (100 ml) i botten på ångkokaren (3) för att uppnå rätt mängd ånga.

För att koka livsmedel såsom pasta, ris, potatis eller andra spannmål, placera dessa direkt på botten av ångkokaren

(korgen behövs inte) och tillsätt lämplig mängd dricksvatten för mängden mat som tillagas.

För bästa resultat, täck ångkokaren med locket (1) som ingår.

Placera alltid ångkokaren på den roterande glasplattan och använd den endast med passande tillagningsfunktioner eller med mikrovågsfunktionen.

Ångkokaren kan även användas med Smart Clean-funktionen.

Antalet och typ av tillbehör kan variera beroende på modellen du köpt.

Andra tillbehör som inte medföljer kan köpas separat. Vänd dig till vår kundservice.

På marknaden finns det många olika sorters tillbehör. Kontrollera att de är lämpliga för mikrovågsugnar och tål ugnstemperaturer innan du köper dem.

Dryckes- eller livsmedelsbehållare av metall får aldrig användas i mikrovågsmatlagning.

Se alltid till att livsmedel och tillbehör inte kommer i kontakt med innerväggarna i ugnen.

Säkerställ alltid att den roterande glasplattan kan röra sig fritt innan ugnen sätts igång. Se till att aldrig ta ut eller sätta in glasplattan samtidigt med tillbehör.

FUNKTIONER

MIKROVÅGOR

För att snabbt laga och värma mat eller dryck.

EFFEKT(W)	REKOMMENDERAS FÖR
1000	Snabb uppvärmning av drycker eller andra livsmedel med hög vattenhalt.
800	Koka grönsaker.
650	Tillagning av kött och fisk.
500	Tillagning av köttiga såser eller såser som innehåller ost eller ägg. Slutberedning av köttpajer eller ugnsbakad pasta.
350	Långsam, varsam tillagning. Perfekt för att smälta smör eller choklad.
160	Upptining av djupfrysta livsmedel eller uppmjukning av smör och ost.
90	Mjukgöra glass.

ÅTGÄRD	MAT	EFFEKT(W)	TIDSLÄNGD (min.)
Uppvärmning	2 koppar	1000	1 - 2
Uppvärmning	Potatismos (1 kg)	1000	9-11
Upptining	Köttfärs (500 g)	160	13 - 14
Tillagning	Sockerkaka	800	6 - 7
Tillagning	Äggryta	650	11 - 12
Tillagning	Köttfärslimpa	800	18-20

CRISP

För perfekt griljering och bryning, både på matens ovan- och undersida. Denna funktion får endast användas med den speciella crispspannan.

MAT	TIDSLÄNGD (min.)
Bakverk med jäsmedel	7 - 10
Hamburgare	8 - 10 *

* Vänd maten efter halva tiden.

Nödvändiga tillbehör: Crispplatta, handtag för crispplattan

GRILL

För att bryna, grilla och gratinera. Vi rekommenderar att du vänder maten under tillagningen.

MAT	TIDSLÄNGD (min.)
Rostat bröd	10 - 12
Räkor	18 - 22

Rekommenderade tillbehör: Galler

GRILL + MIKRO

För snabb matlagning och gratinering av rätter där man kombinerar mikrovågs- och grillfunktionen.

MAT	EFFEKT(W)	TIDSLÄNGD (min.)
Potatisgratäng	650	20 - 22
Grillad kyckling	650	40-45





Rekommenderade tillbehör: Bakgaller

6th SENSE UPPTINING

För snabb upptining av olika slags mat genom att helt enkelt ange dess vikt. Maten ska placeras direkt på den roterande glasplattan. Förutom Crisp upptining av bröd. Vänd maten när du uppmanas till det





CRISP UPPTINING AV BRÖD

Med den här exklusiva funktionen tinar du upp fryst bröd. Kombinationen av upptinings- och crisptechniken gör att brödet smakar som nybakat. Använd funktionen för att snabbt tina upp och värma frysta småfranska, pain riche och giffjar. Crispspannan måste användas tillsammans med den här funktionen, placerad direkt på gallret.

MAT	VIKT (g)
 TIDSINSTÄLLD UPPTINING	-
 KÖTT	100-2000
 FÅGEL	100-2500
 FISK	100-1500
 CRISP UPPTINING AV BRÖD	50 - 500

6th SENSE VÄRMN

För att värma färdiglagad mat som antingen är fryst eller har rumstemperatur. Ugnen beräknar automatiskt de inställningar som krävs för att uppnå bästa möjliga resultat på kortast möjliga tid. Lägg maten på en mikrovågssäker och värmetålig tallrik eller fat.

MAT	VIKT (g)
 Portioner på tallrik	250 - 500
 FRYST LASAGNE	250 - 500
 SOPPA	200 - 800
 VATTEN	100 - 500

6th SENSE MENY

Med den här funktionen väljs automatiskt optimal temperatur och tillagningsmetod för alla typer av mat.

CRISP

För att snabbt värma upp och tillaga frysta livsmedel så att de får en gyllenbrun och knaprig yta. Använd denna funktion endast med den medföljande crispplattan. Vänd maten när ugnen uppmanar dig till det.

MAT	VIKT (g)
PIZZA [FRYST]	200 - 800
FÄRSBIFFAR	200 - 600
POMMES FRITES [FRYSTA]	200 - 500
KYCKLINGNUGGETS [FRYSTA]	100 - 500
FISKPINNAR [FRYSTA]	100 - 500

Nödvändiga tillbehör: Crisppanna, handtag för crisppannan

TILLAGNING

För snabb tillagning av mat och för optimala resultat. Använd ett värmetåligt kärl lämpligt för användning i mikrovågsugn.

MAT	VIKT (g)
GRILLAD KYCKLING	800 - 1500
POTATISGRATÄNG	200-1000
FYLLEDA GRÖNSAKER	200 - 800
Revbensspjäll	200 - 800
Äggröra	100 - 500
POPCORN	90

ÅNGA

För livsmedel som tillagas med ånga, som grönsaker eller fisk, ska du använda ångkokningssatsen som ingår. Fördela maten jämnt i ångkokarkorgen och fyll ångkokarens botten med dricksvatten (100 ml). Ugnen beräknar automatiskt de inställningar som krävs för att uppnå bästa möjliga resultat. Mikrovågorna skapar ånga och vattnet som du har fyllt i ångkokarens botten börjar att koka.

MAT	VIKT (g)
1 ÅNGKOKTA ROTFRUKTER	150-500
2 ÅNGKOKTA MJUKA GRÖNSAKER	150-500
3 ÅNGKOKTA GRÖNSAKER [FRYSTA]	150-500
4 ÅNGKOKTA FISKFILÉER	150-500
5 ÅNGKOKT KYCKLINGBRÖST	150-500

Nödvändiga tillbehör: Ångkokare

RIS OCH PASTA

Koka ris och pasta snabbt. Denna funktion får endast användas med ångkokaren.

Ställ in rekommenderad kottid för ris eller pasta.

MAT	PORTIONER	VIKT (g)
RIS		100
		200
		300
		400
PASTA		70
		140
		210

Nödvändiga tillbehör: Ångkokarens underdel och lock



HYDRO SJÄLVRENGÖRING

Effekten av ångan som släpps ut under detta specialrengöringsprogram tillåter enkel borttagning av smuts och matrester. Håll en kopp med dricksvatten i den medföljande ångkokarbotten (3) eller i en mikrovågsugnssäker form, och aktivera funktionen.



INSTÄLLNINGAR

Används för att justera ugsinställningarna.

När "ECO"-läget är aktiverat dämpas displayens ljusstyrka och lampan släcks efter en minut för att spara energi.

När DEMO-läget är aktiverat är alla kommandon aktiva och samtliga menyer tillgängliga, men ugnen värms inte upp. Om du vill avaktivera det här läget går du till "DEMO" i menyn "INSTÄLLNINGAR" och väljer "Av".

Om du väljer "FABRIKSÅTERST." stängs produkten av och återgår till inställningarna från första gången du använde produkten. Alla valda inställningar raderas.



FAVORITER

För att komma åt listan över tio favoritfunktioner.

FÖRSTA ANVÄNDNINGEN

1. VÄLJA SPRÅK

Du kommer att behöva ställa in språk och tid när du slår på apparaten för första gången: På displayen visas "English".



Vrid *justeringsratten* för att bläddra i listan med tillgängliga språk och välj önskat språk. Bekräfta ditt val genom att trycka på ✓.

Observera: Språket kan också ändras senare genom att välja "SPRÅK" i "INSTÄLLNINGAR"-menyn.

2. STÄLLA IN KLOCKAN

När du har valt effekten ska du ställa in aktuell tid: På displayen blinkar de två siffrorna för timma.



Vrid på *justeringsratten* för att ställa in rätt timme och tryck på ✓. På displayen blinkar de två siffrorna för minuterna. Vrid på *justeringsratten* för att ställa in minuterna och tryck på ✓ för att bekräfta.

Observera: Du kan behöva ställa in klockan igen efter långa strömavbrott. Välj "KLOCKA" i "INSTÄLLNINGAR"-menyn.

3. RENGÖRA UGNEN

En ny ugn kan frigöra lukter som har lämnats kvar under tillverkningen: Detta är helt normalt. Innan du börjar laga mat rekommenderar vi att du rengör ugnen utan innehåll för att avlägsna eventuella lukter.

Ta bort eventuell skyddskartong eller transparent film från ugnen och ta bort eventuella tillbehör inuti den.

Aktivera Smart Clean-funktionen. Följ instruktionerna för att ställa in funktionen på rätt sätt.

Observera: Vi rekommenderar att vädra rummet efter att ha använt apparaten den första gången.

DAGLIG ANVÄNDNING

1. VÄLJ ÖNSKAD FUNKTION

Vrid *väljarratten* för att sätta på ugnen och visa önskad funktion på displayen.

För att välja ett objekt från en meny (displayen visar det första tillgängliga objektet), vrid *justeringsratten* tills önskat objekt visas.

På displayen visas funktionens namn och dess grundinställningar: Tryck på ✓ för att bekräfta.



2. STÄLLA IN FUNKTIONEN

Efter att ha valt önskad funktion kan du ändra dess inställningar. Displayen visar inställningarna som kan ändras i sekvens. Genom att trycka på ◀ kan du ändra föregående inställning igen.

EFFEKT



När värdet blinkar på displayen vrid du på *justeringsratten* för att ändra det. Tryck sedan på ✓ för att bekräfta och fortsätt för att ändra nästa inställning (om möjligt).

TIDSLÄNGD

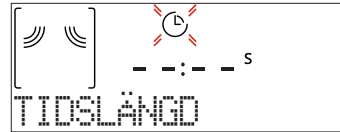

När ikonen ⌚ blinkar på displayen vrid du på *justeringsratten* för att ställa in önskad tillagningstid. Tryck sedan på ✓ för att bekräfta.

Observera: Du kan justera den inställda tillagningstiden under tillagningen genom att trycka på ◀◀. Vrid på *justeringsratten* för att ändra den och tryck sedan på ✓ för att bekräfta.

Om du använder funktioner som inte är kopplade till mikrovågsugnen behöver du inte ställa in tillagningstiden för att hantera tillagningen manuellt: Tryck på ✓ eller ▶ för att bekräfta och starta funktionen.

Det går inte att programmera en fördröjd start i det här läget.

.6th SENSE

Med dessa funktioner väljs optimalt tillagningsläge, effekt och tidslängd för maträtterna automatiskt.

Ange vid behov typ av livsmedel för att uppnå bästa resultat.

VIKT/PORTIONER

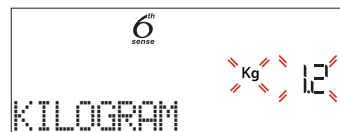

Vid uppmaning följer du anvisningarna på displayen för att ställa in funktionen på rätt sätt. Vrid på

justeringsratten för att ange det värde som krävs, och tryck sedan på ✓ för att bekräfta.

TILLAGNINGSGRAD

Det går att justera tillagningsnivån med 6th Sense-funktionerna.



Vid uppmaning vrids du på *justeringsratten* för att ange önskad nivå mellan Lätt/Låg (-1) och Extra/Hög (+1). Tryck på ✓ eller ► för att bekräfta och starta funktionen.

3. AKTIVERA FUNKTIONEN

Om du vill använda standardvärdena eller har valt önskade inställningar kan du aktivera funktionen genom att trycka på ►.

Varje gång du trycker på ► utökas tillagningstiden med 30 sekunder (i steg om fem minuter för funktioner som inte aktiverar mikrovågsugnen).

Om du trycker på ► under fördröjningsfasen visas en fråga om du vill hoppa över denna fas och starta funktionen direkt.

Observera: När som helst kan du stoppa funktionen som har aktiverats genom att trycka på

JET START

När ugnen är avstängd, tryck på ► för att aktivera tillagning med mikrovågsugnen inställd på full effekt (1000 W) under 30 sekunder.

4. PAUSA TILLAGNING/VÄND PÅ ELLER RÖR OM I MATEN

PAUS

När du öppnar luckan pausas tillagningen och uppvärmningselementen avaktiveras.

Stäng luckan och tryck på ► för att återuppta tillagningen.

Observera: Om du använder 6th Sense-funktionerna ska luckan endast öppnas vid uppmaning.

VÄND PÅ ELLER RÖR OM I MATEN

För vissa 6th Sense Cook-recept måste du vända på eller röra om i maten under tillredning.



När en åtgärd måste utföras avges en ljudsignal och informationen visas på displayen.

Öppna luckan, utför åtgärden som visas på displayen och stäng luckan igen. Tryck sedan på ► för att återuppta tillagningen.

Observera: Om du inte vänder på eller rör om i maten efter två minuter efter uppmaningen fortsätter tillagningen.

5. TILLAGNINGENS SLUT

En ljudsignal avges och displayen talar om att tillagningen är klar.

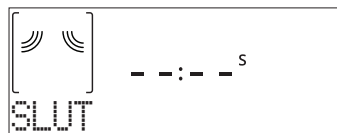

Tryck på ► för att fortsätta att laga i manuellt läge och lägga till tid stegvist, 30 sekunder (med mikrovågsugn) eller 5 minuter (utan mikrovågsugn). Du kan även vrida på *justeringsratten* för att lägga till en ny tidslängd och förlänga tillagningen. Tillagningsparametrarna bibehålls i båda alternativen.

Tryck på ✓ eller ► för att återuppta tillagningen.

. FAVORITER

För att göra ugnen enklare att använda kan man spara upp till 10 av de egna favoritfunktionerna.

När tillagningen är klar uppmanas du att spara funktionen med ett nummer mellan 1 och 10 i din lista över favoriter på displayen.

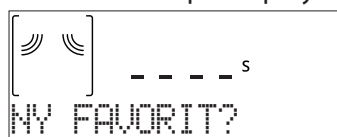

Om du vill spara en funktion som favorit och lagra de aktuella inställningarna för framtida bruk, trycker du på ✓ när tillagningen är klar. Om du inte vill spara inställningarna trycker du på ◀◀.

Tryck på ✓ och vrid sedan på *justeringsratten* för att välja siffra. Bekräfta genom att trycka på ✓.

Observera: Om minnet är fullt eller om numret redan är upptaget blir du uppmanad att skriva över den tidigare funktionen för att bekräfta.

Om du vill använda sparade funktioner vrids du *väljarratten* till FAVORIT. På displayen visas listan över dina favoritfunktioner.

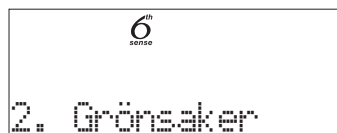

Vrid på *justeringsratten* för att välja funktionen och bekräfta genom att trycka på ✓. Aktivera genom att trycka på ►.

. SMART CLEAN

Ta ur alla tillbehör (förutom glasplattan) från mikrovågsugnen innan du aktiverar funktionen.

Vrid på *väljarratten* för att använda Smart Clean-funktionen.



Tryck på ► för att aktivera funktionen. Stegvisa åtgärder visas innan du kan påbörja rengöringen. Tryck på ✓ när du är klar.

Vid uppmaning häller du en kopp med dricksvatten i den medföljande ångkokarbotten eller i en mikrovågsugnssäker form. Stäng luckan.

Efter den sista bekräftelsen trycker du på  för att påbörja rengöringsprogrammet.

När rengöringen är slutförd tar du bort formen och torkar av med en mjuk trasa. Torka även av ugnsutrymmet med en fuktig mikrofibertrasa.

. TIMER

När ugnen är avstängd kan displayen användas som timer. För att aktivera denna funktion, se till att ugnen är avstängd och vrid sedan *justeringsratten*: Ikonen  blinkar på displayen.



Vrid på *justeringsratten* för att ställa in önskad tid och tryck sedan på  för att aktivera timern.

En ljudsignal avges och displayen visar när timern har slutat räkna ner den valda tiden.



När timern har aktiverats kan du fortfarande välja och aktivera en funktion. Vrid *väljarratten* för att välja önskad funktion.

När funktionen har startat fortsätter timern att räkna ner tiden utan någon inverkan på själva funktionen.

Timern visas inte under den här fasen (endast ikonen  visas), men den fortsätter att räkna ner i bakgrunden. Tryck på  för att återgå till timerskärmen och avsluta den nuvarande funktionen.

. LÅS

För att låsa knappsatsen, tryck på  och håll den intryckt i minst fem sekunder. Gör det igen för att låsa upp knappsatsen.



Observera: Denna funktion kan även aktiveras under tillagning. Av säkerhetsskäl kan ugnen stängas av när som helst.

RENGÖRING

Se till att apparaten har svalnat innan du utför underhåll eller rengöring.

Använd aldrig ångtvätt för att rengöra den. Använd inte stålull, slipsvampar eller slipande/frätande rengöringsmedel, eftersom dessa kan skada apparatens ytor.

INRE OCH YTTRE YTOR

- Rengör ytorna med en fuktig mikrofiberduk. Om de är mycket smutsiga, tillsätt några droppar pH-neutralt rengöringsmedel. Torka med en torr duk.
- Rengör luckans glas med ett lämpligt flytande rengöringsmedel.
- Med jämna mellanrum eller vid spill, ta bort den roterande glasplattan och dess stöd för att rengöra ugnens botten och avlägsna alla matrester.
- Aktivera funktionen Smart Clean för optimal rengöring av de inre ytorna.
- Grillen behöver inte rengöras eftersom den starka hettan bränner bort all smuts. Använd denna funktion med jämna mellanrum.

TILLBEHÖR

Alla tillbehör kan maskindiskas med undantag av crispplattan. Crispplattan skall rengöras med vatten och ett mildt diskmedel. För envist smuts, gnugga försiktigt med en trasa. Låt alltid crispplattan svalna innan du rengör den.

FELSÖKNING

Problem	Möjlig orsak	Lösning
Ugnen fungerar inte.	Strömavbrott. Inte ansluten till elnätet.	Kontrollera att spänningen kommer fram till eluttaget då ugnen är ansluten till elnätet. Stäng av ugnen och slå på den igen för att se om felet kvarstår.
Ugnen avger ljud, även när den är avstängd.	Kylfläkten är på.	Öppna luckan eller vänta tills kylningsprocessen är klar.
Displayen visar bokstaven "F" följt av ett nummer.	Programvarufel.	Kontakta vårt callcenter och uppge det nummer som kommer efter bokstaven "F".

Du kan få åtkomst till policy, standarddokumentation och ytterligare produktinformation genom att:

- Använda QR-koden på din produkt
- Besöka vår webbsida docs.whirlpool.eu
- Eller **kontakta vår kundservice** (Se telefonnumret i garantihäftet). När du kontaktar vår kundservice, ange koderna som står på produktens typskylt.

