



## DANKE, DASS SIE SICH FÜR EIN WHIRLPOOL PRODUKT ENTSCHEIDEN HABEN

Für eine umfassendere Unterstützung melden Sie Ihr Produkt bitte unter [www.whirlpool.eu/register](http://www.whirlpool.eu/register) an



**Lesen Sie vor Gebrauch des Geräts die Sicherheitshinweise aufmerksam durch.**

## ERSTER GEBRAUCH

Warten Sie mindestens zwei Stunden nach der Installation, bevor Sie das Gerät an das Stromnetz anschließen. Schließen Sie das Gerät an das Stromnetz an. Es startet automatisch. Die idealen Temperaturen zur Lagerung von Lebensmitteln sind ab Werk voreingestellt.

Nach dem Einschalten des Geräts müssen Sie 4-6 Stunden warten, bis die korrekte Lagertemperatur für ein normal befülltes Gerät erreicht ist. Platzieren Sie den antibakteriellen Geruchsfilter wie auf der Filterverpackung dargestellt im Lüfter (falls vorhanden). Wenn das akustische Signal ertönt, bedeutet dies, dass der Temperaturalarm ausgelöst wurde: Zum Abschalten des akustischen Alarms die Taste drücken.

## BEDIENFELD

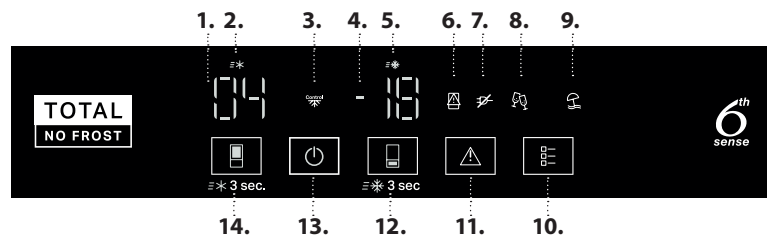

1. Kühlfachtemperatur Ziffern
2. Anzeige Fast Cool (Schnellkühlen)
3. Präzisions-Kontrollanzeige
4. Gefrierfachtemperatur Ziffern
5. Anzeige Fast Freeze (Schnell Einfrieren)
6. Anzeige Tür offen
7. Anzeige Stromausfall
8. Anzeige Party-Modus (Party)
9. Anzeige Vacation-Modus (Urlaub)
10. Modus-Taste
11. Taste Alarm-Stopp
12. Gefrierfachtemperatur/ Fast Freeze (Schnell-Einfrieren)-Taste (3 s)
13. Standby-Taste (3 s) Button
14. Kühlfachtemperatur/Fast Cool (Schnellkühlen)-Taste (3 s)

### TEMPERATUR IM KÜHLRAUM

Mit der Taste (14) kann eine andere Temperatur eingestellt werden.

*Empfohlene Einstellung: +4 °C*

### FAST COOL (SCHNELLKÜHLEN)

Drücken Sie 3 Sekunden lang die Taste (14), um das Kühlfach schnell herabzukühlen. Ist die Funktion aktiv, leuchtet das Symbol (2) auf. Die Funktion wird nach 6 Stunden automatisch abgestellt. Sie kann auch manuell abgestellt werden, indem die Taste (14) erneut 3 Sekunden lang gedrückt wird.

### ON/STAND-BY (EIN/STANDBY)

Drücken Sie 3 Sekunden lang die Taste (13), um das Gerät auf Standby zu schalten. Im Stand-by-Modus schaltet sich das Licht im Kühlraum nicht ein. Um das Gerät wieder zu aktivieren, drücken Sie erneut kurz die Taste.

### TEMPERATUR IM GEFRIERFACH

Mit der Taste (12) kann eine andere Temperatur eingestellt werden.

*Empfohlene Einstellung: -18 °C*

### TEMPERATURANZEIGE

Das Display zeigt die Temperatur im Kühlfach zwischen 2 °C und 8 °C (Siehe Bedientafel, Kühlfachtemperatur Ziffern 1) und die Gefrierfachtemperatur zwischen -16 °C und -24 °C (Siehe Bedientafel, Gefrierfachtemperatur Ziffern 4).

*Um Lebensmittelverschwendung zu vermeiden, beachten Sie bitte die empfohlenen Einstellungen und Aufbewahrungszeiträume, die Sie in der Online-Bedienungsanleitung finden.*

### FAST FREEZE (SCHNELL EINFRIEREN)

Für eine optimale Konservierung verwenden Sie bitte die Schnell Einfrieren-Funktion, bevor Sie eine große Menge Lebensmittel in den Gefrierfachraum geben.

Drücken Sie zum Einstellen der Funktion die Taste (12), bis sich das Symbol (5) einschaltet.

Die Funktion wird nach 26 Stunden automatisch abgestellt. Sie kann auch manuell durch Auswahl einer anderen Gefrierfach-Temperatur abgestellt werden.

*Hinweis: Vermeiden Sie direkte Berührung zwischen frischen Lebensmitteln und Lebensmitteln, die bereits gefroren sind. Um die optimale Gefriereschwindigkeit zu erzielen, können Schubladen entfernt werden und die Lebensmittel können direkt unten im Fach platziert werden.*

### ALARM ABSCHALTEN

Die Taste (11) kurz drücken, um den Alarm abzuschalten.

### MODUS-TASTE

Ermöglicht, unter 2 oder mehr verfügbaren Optionen zu wählen. Nachdem MODUS gedrückt wurde, wird die erste Option ausgewählt. Mit weiterem Drücken von MODUS werden die verschiedenen Optionen durchlaufen.

Der Durchlauf ist wie folgt:

Druck 1: Die 1. Option wird angezeigt (Party-Modus); Modus-Taste leuchtet auf

Druck 2: Die 2. Option wird angezeigt (Urlaub-Modus); Modus-Taste leuchtet auf

Druck 3: Optionen aus (falls überhaupt eine Option gewählt wurde); Modus-Taste leuchtet nicht

**Vacation-Modus (Urlaub):** Diese Funktion eignet sich für längere Abwesenheit von zu Hause. Auf dem Display wird die Temperatur des Kühlfachs (+12 °C) angezeigt und das Vacation-Modus (Urlaub) Symbol leuchtet auf. Entfernen Sie nach Aktivierung dieser Funktion sämtliche Lebensmittel aus dem Kühlfach und halten Sie die Türen geschlossen – der Kühlschrank hält eine angemessene Temperatur aufrecht, um die Bildung von Gerüchen zu verhindern. Das Gefrierfach behält jedoch die ursprünglich eingestellte Temperatur bei. Vor Aktivierung dieser Funktion wird eine gründliche Reinigung (sowohl Kühl- als auch Gefrierfach) empfohlen, um die Ausbreitung von Bakterien zu verhindern.

\* Nur verfügbar bei bestimmten Modellen

**Party-Modus (Party):** Verwenden Sie diese Funktion, um Getränke im Gefrierfach zu kühlen.

**Wichtig:** lassen Sie die Flasche nicht länger im Gefrierfach, als die Laufzeit der Funktion (30 Minuten). Ein akustisches Signal meldet das Ende der Funktion.

Drücken Sie die **ALARM**-Taste oder die **MODUS**-Taste, um den Alarm abzustellen.

#### **GEFRIERKONTROLLE**

Dies ist eine fortschrittliche Technologie, die Temperaturschwankungen im gesamten Gefrierfach verringert. Gefrierbrand wird verringert und die Lebensmittel behalten ihre ursprüngliche Qualität und Farbe.

Diese Funktion wird automatisch aktiviert, wenn die Temperatur zwischen -22 °C und -24 °C liegt. Wenn die Funktion eingesetzt wird und der Bediener ändert die Gefriertemperatur auf einen Wert außerhalb des Betriebsbereichs, wird die Funktion automatisch abgeschaltet. Diese Funktion kann durch 3 Sekunden langes gleichzeitiges Drücken der Tasten Alarm-Stopp und Gefrierfach deaktiviert werden.





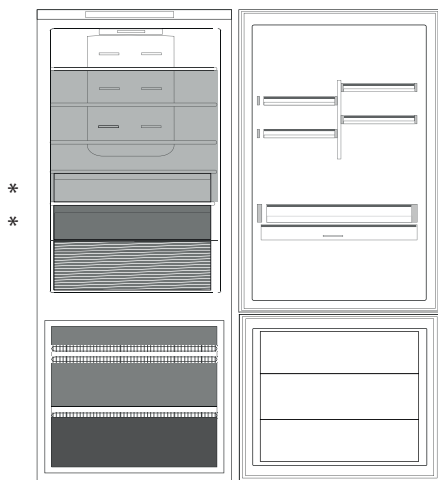

#### **6<sup>th</sup> SENSE**

Ermöglicht eine schnelle Absenkung der Innentemperatur des Geräts zur Konservierung von Lebensmitteln.

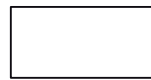
## AUFBEWAHREN VON FRISCHEN LEBENSMITTELN UND GETRÄNKEN



### Zeichenerklärung

	<b>WENIGER KÜHLER BEREICH</b> Empfohlen für die Lagerung von tropischen Früchten, Dosen, Getränken, Eiern, Saucen, eingelegtes Gemüse, Butter und Marmelade
	<b>KÜHLER BEREICH</b> Empfohlen für die Lagerung von Käse, Milch, Lebensmittel für den täglichen Verzehr, Delikatessen und Joghurt
	<b>KÄLTETER BEREICH</b> Empfohlen für die Lagerung von Aufschnitt, Desserts, Fleisch und Fisch.
	<b>OBST- UND GEMÜSEFACH</b>
	<b>SCHUBFÄCHER DES GEFRIERRAUMS</b>
	<b>GEFRIERBEREICH-FACH</b> (Max Kühlbereich) Empfohlen um frische/gekochte Lebensmittel einzufrieren

Die Beladegrenzen werden durch die jeweilige Konstruktion (Körbe, Behälter, Klappen, Schubladen, Ablageflächen usw.) oder durch natürliche Beladegrenzen bestimmt.

### KÜHLFACH

#### Multi Fresh Zone

3 Temperaturen zur Auswahl zur optimalen Konservierung von: Fleisch/ Fisch; Milchprodukten; Obst/Gemüse, mit zusätzlichem Stauraum für Ihr frisches Grünzeug.

Einstellungen:

**LOW** = Fleisch und Fisch

**MID** = Milchprodukte (Käse und Joghurt)

**HIGH** = Obst und Gemüse

Zur korrekten Funktion der „Multi Fresh Zone“-Schublade ist Folgendes erforderlich:

- Das Gerät ist eingeschaltet;
- die folgenden Sonderfunktionen sind nicht aktiviert: Standby, Abkühlen, Urlaub (in diesem Fall die darin enthaltenen Lebensmittel entnehmen).

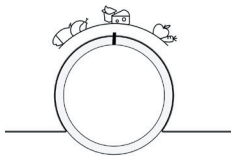

### Multiflow-Luftverteilung

Multiflow hilft, die kalte Luft für eine bessere Konservierung gleichmäßig im Kühlraum zu verteilen. Lebensmittel können auf jeder Ablagefläche des Geräts platziert werden. Bitte achten Sie darauf, die Verteilungsöffnungen der Luft nicht zu blockieren, um deren freie Bewegung zu gewährleisten.

\* Nur verfügbar bei bestimmten Modellen

### Humidity Control (Feuchteregelung)\*

Drehen Sie den Knopf nach links, wenn Sie Gemüse lagern (für das eine feuchtere Umgebung empfohlen wird). Drehen Sie den Knopf nach rechts, wenn Sie Obst lagern (für das eine weniger feuchte Umgebung empfohlen wird). Drehen Sie den Knopf in die Mitte, wenn Sie eine Mischung aus Obst und Gemüse lagern.

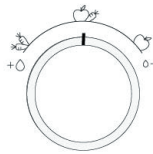

### Lichtsystem (modellabhängig)

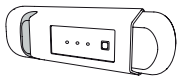

Dieses Produkt enthält eine Lichtquelle der Energieeffizienzklasse G



Dieses Produkt enthält 2/4 seitliche Lichtquellen der Energieeffizienzklasse F und eine obere Lichtquelle der Energieeffizienzklasse G

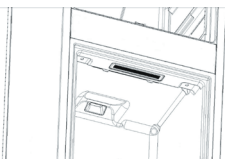

Dieses Produkt enthält eine Lichtquelle der Energieeffizienzklasse G



Dieses Produkt enthält eine obere Lichtquelle der Energieeffizienzklasse G

### GEFRIERFACH

#### Total No Frost System

Das Total No Frost System schützt wirksam vor Eisbildung und vermeidet das mühsame manuelle Abtauen sowohl im Gefrierfach als auch im Kühlraum. Sein Belüftungssystem sorgt für eine perfekte Zirkulation der kalten Luft in beiden Fächern und verhindert so die Eisbildung.

#### Eiswürfel\*

Füllen Sie die Eiswürfelbehälter zu 2/3 mit Wasser und stellen Sie diese in das Gefrierfach.

Verwenden Sie unter keinen Umständen scharfe oder spitzen Werkzeuge, um das Eis zu lösen.

Die Menge an Lebensmitteln, die pro 12 und 24 Stunden eingefroren werden kann, ist auf dem Typenschild angegeben.

#### Einfach zugänglicher Einsatz\*

Der Gefriereinsatz ist für einfachen Zugang zu häufig verwendeten Produkten, zum Einfrieren oder einfachen Lagern von Resten oder kleine Gegenstände.

#### Fast Freeze Unterlage (Schnell Einfrieren) (Alu-PAD)\*

Mit der Metallplatte lassen sich Lebensmittel schneller einfrieren. Für eine einfache Reinigung kann die Metallplatte durch Anheben an der linken Ecke herausgehoben werden.

#### Frischeunterlage\*

Das Obst- und Gemüsefach ist mit einem Hygienegitter ausgestattet. Durch das spezielle Design dieses Bauteils sind Obst und Gemüse nicht mit den natürlichen Absonderungen (wie Tropfverlust und Feuchtigkeit von Gemüse) in Berührung, die unter das Hygienegitter tropfen. Das Hygienegitter wurde mit Microban SilverShield® Technologie behandelt, die schädliche Bakterien auf der Oberfläche des Gemüsefachgitters um bis zu 99,9% verringert und die Haltbarkeit von Obst und Gemüse verbessert\*\*. Das Hygienegitter kann entnommen werden, um bei Verunreinigung gespült zu werden. Dazu einfach anheben und herausziehen. Sie können es einfach von Hand spülen, nur mit Wasser oder mit handelsüblichen neutralen Geschirrspülmitteln. Es kann auch im Geschirrspüler gereinigt werden. Trocknen Sie das Gitter nach dem Reinigen ab, bevor Sie es wieder in seinen Sitz einlegen.

### ALLGEMEINE INFORMATIONEN

Schubladen, Körbe und Ablageflächen sollten an ihrem aktuellen Platz bleiben, sofern in dieser Kurzanleitung nicht anders angegeben. Beim Lichtsystem im Kühlfach werden LED Lichter verwendet, die eine bessere Beleuchtung als mit herkömmlichen Glühlampen ermöglichen sowie einen sehr niedrigen Energieverbrauch.

#### ENTSORGUNG



Türen und Klappen des Kühlgeräts müssen vor der Entsorgung auf der Mülldeponie entfernt werden, um zu vermeiden, dass Kinder oder Tiere darin eingeschlossen werden.

#### HERAUSNAHME DER SCHUBLADEN

Ziehen Sie die Schubladen soweit es geht nach außen, heben Sie diese an und nehmen Sie Schubladen heraus. Zur Erhöhung der Lagerkapazität kann das Gefrierfach auch ohne die Schubladen verwendet werden. Stellen Sie sicher, dass die Tür nach dem Platzieren der Lebensmittel auf den Gittern / Ablageflächen korrekt schließt.

\*\* Unabhängig getestet durch die IMSL (Industrial Microbiological Services Ltd, UK) gemäß ISO 22196

## ANLEITUNG ZUR FEHLERSUCHE

Was tun, wenn...	Mögliche Ursachen	Abhilfe
Die Bedientafel ist ausgeschaltet, das Gerät funktioniert nicht.	Das Gerät könnte in der Betriebsart Ein/Standby sein. Das Gerät kann ein Problem mit der Stromversorgung haben.	Aktivieren Sie das Gerät mit der Taste Ein/Standby. Stellen Sie sicher, dass: <ul style="list-style-type: none"> <li>kein Stromausfall vorliegt</li> <li>ob der Stecker richtig in die Steckdose eingesteckt ist und der zweipolige Hauptschalter (falls vorhanden) sich in der richtigen Position befindet (dadurch wird die Stromversorgung des Geräts ermöglicht)</li> <li>die Schutzvorrichtungen der elektrischen Anlage im Haushalt funktionieren</li> <li>dass das Netzkabel nicht beschädigt ist.</li> </ul>
Die Innenbeleuchtung funktioniert nicht.	Die Lampe muss möglicherweise ausgetauscht werden.  Das Gerät könnte in der Betriebsart Ein/Standby sein.	Wenden Sie sich an eine autorisierte Kundendienststelle.  Aktivieren Sie das Gerät mit der Taste Ein/Standby.
Die Temperatur in den Fächern ist nicht niedrig genug.	Es können verschiedene Gründe vorliegen (siehe "Abhilfe").	Stellen Sie sicher, dass: <ul style="list-style-type: none"> <li>ob die Türen korrekt schließen</li> <li>das Gerät nicht neben einer Wärmequelle aufgestellt ist</li> <li>die eingestellte Temperatur ausreichend ist</li> <li>die Luftzirkulation durch die Belüftungsöffnungen im unteren Geräteteil nicht behindert wird.</li> </ul>
Die vordere Gerätekannte in Höhe der Türdichtung ist warm.	Es liegt keine Störung vor. Hierdurch wird die Bildung von Kondenswasser verhindert.	Keine Gegenmaßnahme nötig.
Das Symbol 6 leuchtet auf,  blinkt und es ertönt ein akustisches Signal.	<b>Alarm Tür offen</b> Wird aktiviert, wenn eine Tür zu lange offen steht.	Schließen Sie die Türen des Produktes, um das akustische Signal zu deaktivieren.
Das Symbol 7 leuchtet auf,  blinkt und es ertönt ein akustisches Signal. Auf der Temperaturanzeige des Gefrierfachs blinkt die erreichte Temperatur.	<b>Stromausfall-Alarm</b> Es wird aktiviert, bei längerem Stromausfall und führt zu einer Temperaturerhöhung im Kühlfach.  Hinweis: Bis zur Deaktivierung des Stromausfallalarms kann keine andere Temperatur für das Produkt eingestellt werden.	Vor der Deaktivierung des akustischen Signals empfiehlt es sich, auf die auf der Gefrierfachtemperaturanzeige angegebene Temperatur zu achten. Hierbei handelt es sich um die höchste Temperatur, die während des Stromausfalls im Gefrierfach erreicht wurde. Zum Abstellen des Alarmtons kurz die Taste "Stop Alarm" drücken. Nach Druck auf diese Taste zeigt das Display wieder die eingestellte Temperatur an. Wenn der Gefrierfachraum noch nicht die optimale Lebensmittellagertemperatur erreicht hat, kann der Temperaturalarm des Gefrierfachs aktiviert werden (siehe Temperaturalarm des Gefrierfachs). Prüfen Sie die Lebensmittel vor dem Verzehr.
Die „Alarm-Stopp“ Taste  leuchtet auf, die Temperaturanzeige des Gefrierfachs blinkt und es ertönt ein akustisches Signal.	<b>Temperaturalarm des Gefrierfachs</b> Der Temperaturalarm des Gefrierfachs zeigt an, dass das Gefrierfach nicht die optimale Temperatur erreicht hat. Dies kann auftreten: beim ersten Gebrauch, nach dem Abtauen und/oder Reinigen, falls große Mengen an Lebensmitteln in den Gefrierfachraum eingelegt werden oder wenn die Gefrierfachraumtür nicht korrekt geschlossen wurde.	Zum Abstellen des Alarmtons kurz die „Alarm-Stopp“ Taste drücken: Die Temperaturanzeige des Gefrierfachs hört zu blinken auf. Die „Alarm-Stopp“ Taste erlischt automatisch, wenn die optimale Temperatur erreicht ist. Kontaktieren Sie bei anhaltendem Temperaturalarm des Kühlfachs den autorisierten technischen Kundendienst an.
Die Buchstaben „F“ und „E“ blinken auf dem Display.	<b>Störungsalarm</b> Dieser Alarm weist auf eine Störung in einem technischen Bauteil hin.	Kontaktieren Sie den autorisierten technischen Kundendienst.

\* Nur verfügbar bei bestimmten Modellen



### Firmenrichtlinien, Standarddokumentation, Ersatzteilbestellung und zusätzliche Produktinformationen finden Sie unter:

- Besuchen Sie unsere Website [docs.whirlpool.eu](https://docs.whirlpool.eu) und [parts-selfservice.whirlpool.com](https://parts-selfservice.whirlpool.com)
- Verwenden Sie den QR-Code
- Alternativ können Sie **unseren Kundendienst kontaktieren** (Siehe Telefonnummer in dem Garantieheft).  
Wird unser Kundendienst kontaktiert, bitte die Codes auf dem Typenschild des Produkts angeben.

Die Modellinformation ist über den QR-Code auf der Energieverbrauchskennzeichnung aufrufbar.  
Die Kennzeichnung enthält auch die Modellnummer, die den Zugang zum <https://eprel.ec.europa.eu> Datenbankportal ermöglicht.



**MERCI D'AVOIR CHOISI UN PRODUIT WHIRLPOOL**

Afin de profiter d'une assistance complète, veuillez enregistrer votre appareil sur [www.whirlpool.eu/register](http://www.whirlpool.eu/register)



**Lisez attentivement les consignes de sécurité avant d'utiliser l'appareil.**

**1ÈRE UTILISATION**

Attendre au moins deux heures après l'installation avant de brancher l'appareil à l'alimentation électrique. Brancher l'appareil à l'alimentation électrique démarre le fonctionnement automatiquement. Les températures idéales de stockage des aliments sont pré-réglées en usine.

Après avoir allumé l'appareil, vous devez patienter de 4 à 6 heures pour atteindre la température de conservation appropriée pour un appareil normalement rempli. Selon le modèle, placez le filtre anti-odeurs et antibactérien dans le ventilateur comme illustré sur l'emballage du filtre. Si le signal sonore retentit, cela signifie que l'alarme de température est intervenue : appuyez sur le bouton pour éteindre les alarmes sonores.

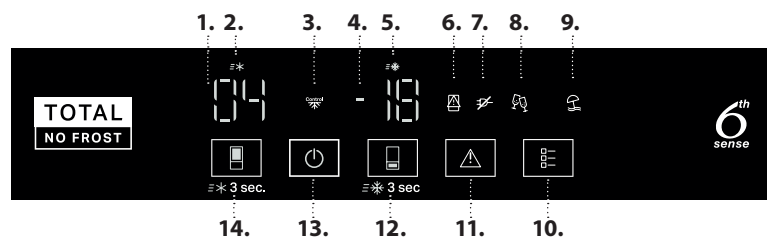
**PANNEAU DE COMMANDE**

1. Chiffres de température de réfrigérateur
2. Voyant Fast Cool (Refroidissement rapide)
3. Voyant commande de précision
4. Chiffres de température congélateur
5. Voyant Fast Freeze (Congélation rapide)
6. Voyant de porte ouverte
7. Voyant de panne
8. Voyant Mode Party (Soirée)
9. Voyant mode Vacation (Vacances)
10. Touche mode
11. Touche Arrêt de l'alarme
12. Touche Température / Fast Freeze (Congélation rapide) (3 sec)
13. Touche Veille (3 sec)
14. Touche température réfrigérateur / Fast Cool (Refroidissement rapide) (3 sec)

**TEMPÉRATURE DU COMPARTIMENT RÉFRIGÉRATEUR**

Il est possible de régler une température différente à l'aide de la touche (14).

*Réglage recommandé : +4 °C*

**FAST COOL (FROID RAPIDE)**

Appuyez sur la touche (14) pendant 3 secondes pour refroidir rapidement le compartiment réfrigérateur. Lorsque la fonction est activée, l'icône (2) s'allume.

La fonction se désactive automatiquement après 6 heures, ou manuellement en appuyant sur la touche (14) pendant 3 secondes.

**(MARCHE/VEILLE)**

Appuyez sur la touche (13) pendant 3 secondes pour mettre l'appareil en veille.

En Stand-by mode, le témoin dans le compartiment réfrigérateur ne s'allume pas. Appuyez de nouveau brièvement sur la touche pour réactiver l'appareil.

**TEMPÉRATURE DU COMPARTIMENT CONGÉLATEUR**

Il est possible de régler une température différente à l'aide de la touche (12).

*Réglage recommandé : -18 °C*

**AFFICHAGE DE LA TEMPÉRATURE**

L'affichage montre la température du compartiment réfrigérateur entre 2°C et 8°C (Voir panneau de commande, température du réfrigérateur chiffres 1) et la température du compartiment congélateur -16°C et -24°C (Voir Panneau de commande, température du congélateur chiffres 4).

*Pour éviter de gaspiller de la nourriture, consultez les réglages et les durées de conservation recommandés dans le manuel de l'utilisateur en ligne.*

**FAST FREEZE (CONGÉLATION RAPIDE)**

Afin de conserver au mieux vos aliments, utilisez la fonction Congélation rapide avant de mettre une grande quantité d'aliments dans le compartiment du congélateur.

Appuyez sur le bouton (12) jusqu'à ce que l'icône (5) s'allume pour régler la fonction.

La fonction s'éteint automatiquement après 26 heures, ou manuellement en sélectionnant une température de congélateur différente.

*Remarque : Éviter un contact direct entre les aliments frais et les aliments qui sont déjà congelés. Pour optimiser la vitesse de congélation, les tiroirs peuvent être enlevés et les aliments peuvent être placés directement sur le fond du compartiment.*

**ÉTEINDRE L'ALARME SONORE**

Pour désactiver le signal sonore, appuyez brièvement sur la touche (11).

**TOUCHE MODE**

Permet de sélectionner parmi 2 options disponibles ou plus. Une fois que le MODE est enfoncé, la première option est sélectionnée. Une pression supplémentaire de MODE permet de faire défiler les différentes options.

Le cycle de défilement est :

Pression 1 : La 1<sup>ère</sup> option s'affiche mode Party (Soirée) ; La touche Mode s'allume

Pression 2 : La 2<sup>e</sup> option indiquée Mode Vacation (Vacances) ; La touche Mode s'allume

Pression 3 : Options désactivées (si une option a été sélectionnée) ; Témoin de touche Mode éteint

**Mode Vacation (Vacances) :** Vous pouvez utiliser cette fonction en cas d'absence prolongée. L'affichage indique la température du compartiment réfrigérateur (+12°C) et le voyant du Mode Vacances s'allume. Après l'activation de la fonction, retirez les aliments du compartiment réfrigérateur et gardez les deux portes fermées - le réfrigérateur maintiendra une température appropriée afin d'empêcher l'apparition d'odeurs. Le congélateur reste toutefois à la température fixée à l'origine. Un nettoyage en profondeur (du compartiment réfrigérateur et congélateur) est recommandé avant d'activer cette fonction pour empêcher la diffusion de bactéries.

\* Disponible sur certains modèles uniquement

**Mode Party (Soirée) :** Utilisez cette fonction pour refroidir les boissons à l'intérieur du compartiment du congélateur.

**Important :** ne laissez pas la bouteille à l'intérieur du compartiment du congélateur plus longtemps que l'activation de la fonction (30 minutes). Un signal sonore avisera de la fin de la fonction. Appuyez sur la touche **ALARME** ou sur la touche **MODE** pour couper l'alarme.

#### **COMMANDE DE CONGÉLATION**

C'est une technologie avancée qui réduit les fluctuations dans l'ensemble du compartiment congélateur. Les brûlures de congélation sont réduites et les aliments conservent leur qualité originale et leur couleur.

Cette fonction est automatiquement activée quand la température est comprise entre -22°C et -24°C. Si la fonction est activée et que l'utilisateur modifie la température de congélateur hors de la gamme de fonctionnement, la fonction est automatiquement désactivée. Cette fonction peut être désactivée en appuyant sur la touche Arrêt alarme et Compartiment congélateur ensemble pendant 3 secondes.





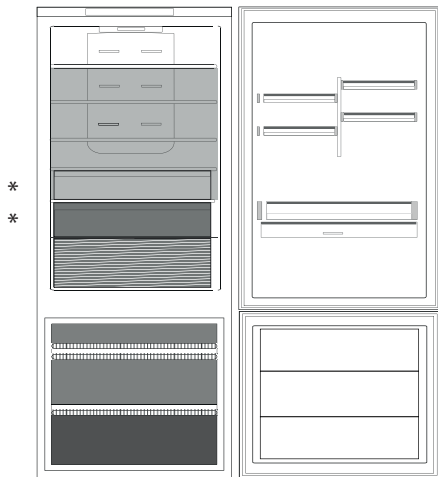

#### **6<sup>th</sup> SENSE**

La température interne de l'appareil est atteinte rapidement, ce qui permet d'obtenir une conservation optimale.

## COMMENT CONSERVER DES ALIMENTS FRAIS ET DES BOISSONS



#### Légende

	<b>ZONE MOINS FROIDE</b> Recommandée pour la conservation des fruits tropicaux, conserves, boissons, œufs, sauces, marinades, beurre, confiture
	<b>ZONE FROIDE</b> Recommandée pour conserver le fromage, lait, produits laitiers, charcuterie, yogourt
	<b>ZONE PLUS FROIDE</b> Recommandé pour la conservation des viandes froides, des desserts, du poisson et de la viande.
	<b>BAC À FRUITS &amp; LÉGUMES</b>
	<b>BACS DU CONGÉLATEUR</b>
	<b>BAC DE LA ZONE CONGÉLATION</b> (Zone froid max) Conseillé pour congeler des aliments frais/cuit

Les limites de charge sont déterminées par la construction particulière (paniers, contenants, volets, tiroirs, tablettes, etc) ou les limites de charge sont déterminées par des limites de charge naturelles.

### COMPARTIMENT RÉFRIGÉRATEUR

#### Multi Fresh Zone

3 sélections de température pour conserver de manière optimale : Viande/Poisson ; Produits laitiers ; Fruit/Légumes, offrant également un espace de stockage supplémentaire pour vos légumes frais.

Réglages :

**BAS** = Viande et Poisson

**MOYEN** = Produits laitiers (Fromage et Yaourt)

**HAUT** = Fruits et légumes

Pour le bon fonctionnement du compartiment « Multi Fresh Zone », il est nécessaire que :

- l'appareil soit allumé
- l'une des fonctions spéciales suivantes n'est pas sélectionnée : Veille, Arrêt refroidissement, Vacances (dans ce cas, enlevez les aliments qu'il contient).

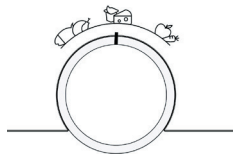

#### Distribution d'air à flux multiples

Le flux multiple aide à répartir uniformément l'air froid dans la cavité pour une meilleure conservation des aliments. Les aliments peuvent être placés sur n'importe quelle étagère de l'appareil. Veillez à ne pas obstruer les bouches d'aération en assurant ainsi le déplacement libre de l'air.

#### Humidity Control (Contrôle de l'humidité)\*

Tournez le bouton vers la gauche si vous conservez des légumes (pour lesquels un environnement plus humide est recommandé), tournez le bouton vers la droite si vous conservez des fruits (pour lesquels un environnement moins humide est recommandé), tournez le bouton au centre si vous conservez un mélange de fruits et légumes.

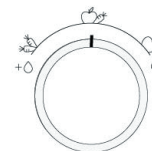

\* Disponible sur certains modèles uniquement

### Système d'éclairage (en fonction du modèle)

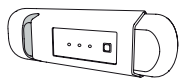

Ce produit contient une source lumineuse de classe d'efficacité énergétique G

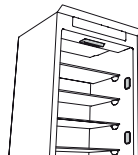

Ce produit contient 2/4 sources lumineuses latérales de classe d'efficacité énergétique F et une source lumineuse supérieure de classe énergétique G

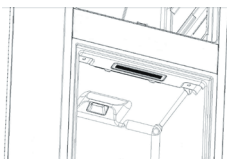

Ce produit contient une source lumineuse de classe d'efficacité énergétique G



Ce produit contient une source lumineuse supérieure de classe d'efficacité énergétique G

### COMPARTIMENT CONGÉLATEUR

#### Système de refroidissement Total No Frost

Le système de refroidissement Total No Frost empêche efficacement la formation de glace, en évitant ainsi l'ennui d'un dégivrage manuel à la fois dans la cavité du congélateur et du réfrigérateur.

Son système de ventilation fournit une parfaite circulation de l'air froid dans les deux cavités, en évitant ainsi la formation de glace.

#### Cubes de glace\*

Remplir le bac à glaçons au 2/3 d'eau et le replacer dans le compartiment congélateur.

N'utilisez jamais d'objets tranchants ou pointus pour enlever la glace.

La quantité d'aliments frais pouvant être congelés en 12 et 24 heures est inscrite sur la plaque signalétique.

#### Plateau d'accès facile\*

Le plateau du congélateur est utile pour accéder facilement aux produits utilisés fréquemment, congeler ou simplement pour conserver les restes ou les petits objets.

#### Plaque Fast Freeze (pour la congélation rapide) (PAD Alu)\*

Le panneau métallique aide à congeler plus vite les aliments. Pour un nettoyage facile, le panneau métallique peut être enlevé, en le soulevant par l'angle gauche.

#### Plaque pour le froid\*

Le bac à fruits et légumes est équipé de la grille sanitaire. Grâce à la conception spéciale de ce composant, les fruits et légumes ne sont pas en contact avec les fuites naturelles (comme les exsudats et l'humidité des légumes) qui tombent sous la grille sanitaire. La grille sanitaire est traitée avec la technologie Microban SilverShield® qui réduit les bactéries nocives jusqu'à 99,9% sur la surface de la grille, pour une conservation améliorée des fruits et légumes\*\*. La grille sanitaire peut être enlevée pour être lavée en cas de saleté, simplement en la soulevant et en la tirant vers l'extérieur. Elle peut être simplement lavée à la main, avec de l'eau uniquement ou avec des détergents neutres pour la vaisselle. Elle peut également être lavée au lave-vaisselle. Après le nettoyage, il faut la sécher avant de la remettre en place.

### INFORMATIONS GÉNÉRALES

Les tiroirs, paniers et tablettes doivent rester dans leur position sauf spécification différente dans le présent guide rapide.

Le système d'éclairage à l'intérieur du compartiment réfrigérateur utilise un éclairage à LED, permettant un meilleur éclairage qu'avec des ampoules traditionnelles, ainsi que pour une très faible consommation d'énergie.

#### MISE AU REBUT

Les portes et couvercles de l'appareil de réfrigération doivent être enlevés avant sa mise au rebut en décharge, afin d'éviter que des enfants ou des animaux ne soient piégés à l'intérieur.



#### DÉPOSE DES BACS

Tirez le bac vers vous le plus loin possible, soulevez-le et retirez-le. Pour avoir plus de place, le compartiment congélateur peut être utilisé sans les bacs.

Assurez-vous que la porte est correctement fermée après avoir replacé les aliments sur les grilles/tablettes.

\*\* Indépendamment testé par IMSL (Industrial Microbiological Services Ltd, UK) en se conformant à la norme ISO 22196

## DÉPANNAGE

Que faire si...	Causes possibles	Solutions
Le panneau de commandes est éteint, l'appareil ne fonctionne pas.	L'appareil peut être en mode Marche/Veille. Il se peut que l'alimentation de l'appareil présente une anomalie.	Activez l'appareil en appuyant sur la touche Marche/Veille. Vérifiez les points suivants : <ul style="list-style-type: none"> <li>il n'y a pas de coupure de courant</li> <li>la fiche est correctement insérée dans la prise et que l'interrupteur bipolaire (le cas échéant) se trouve dans la position correcte (c.-à-d. qu'il permet à l'appareil d'être alimenté)</li> <li>les dispositifs de protection de l'installation électrique du foyer fonctionnent correctement</li> <li>le câble d'alimentation n'est pas sectionné.</li> </ul>
L'éclairage intérieur ne fonctionne pas.	Il se peut que l'ampoule ait besoin d'être remplacée.	Contactez le Service après-vente agréé.
La température à l'intérieur des compartiments n'est pas assez basse.	L'appareil peut être en mode Marche/Veille. Il peut y avoir plusieurs causes (voir « Solutions »).	Activez l'appareil en appuyant sur la touche Marche/Veille. Vérifiez les points suivants : <ul style="list-style-type: none"> <li>les portes ferment correctement</li> <li>l'appareil n'est pas situé près d'une source de chaleur</li> <li>la température programmée est adéquate</li> <li>rien n'obstrue la circulation d'air par les bouches situées en bas de l'appareil.</li> </ul>
Le pourtour frontal de l'appareil, au niveau du joint de porte, est chaud.	Ceci est tout à fait normal. Cela empêche la formation de condensation.	Aucune action n'est requise.
Le voyant 6 s'allume,  clignote et un signal sonore retentit.	<b>Alarme de porte ouverte</b> Elle s'active lorsque la porte reste ouverte trop longtemps.	Fermez la porte de l'appareil pour désactiver le signal sonore.
Le voyant 7 s'allume,  clignote et un signal sonore retentit et sur l'écran du congélateur, la température à atteindre clignote.	<b>Alarme Coupure de courant</b> Elle est activée en cas d'une panne de courant prolongée qui se traduit par une augmentation de la température du compartiment congélateur. Remarque : Vous ne pouvez pas régler une autre température jusqu'à ce que l'alarme de panne soit désactivée.	Avant de désactiver le signal sonore, nous vous conseillons de prêter attention à la température affichée sur l'écran du congélateur, qui correspond à la température maximale atteinte dans le compartiment congélateur pendant la coupure de courant. Appuyez sur la touche « Arrêt alarme » pour désactiver le signal sonore. Après avoir appuyé sur la touche, l'affichage de température indique une nouvelle fois la température réglée. Si le compartiment congélateur n'a pas encore atteint sa température de conservation optimale, l'alarme de température peut être activée (voir Alarme de température du compartiment congélateur). Vérifiez les aliments avant de les consommer.
La touche « Arrêt alarme »  s'allume, l'écran de température du congélateur clignote et un signal sonore retentit.	<b>Alarme de température du compartiment congélateur</b> L'alarme de température du compartiment congélateur indique que la température dans le compartiment n'est pas optimale. Cela peut se produire : lors de la première utilisation, après le dégivrage et/ou le nettoyage, si une grande quantité d'aliments est placée dans le congélateur, ou si la porte du congélateur n'a pas été fermée correctement.	Appuyez brièvement sur la touche « Arrêt alarme » pour désactiver le signal sonore : L'écran de la température du congélateur arrête de clignoter. Le bouton « Arrêt alarme » s'éteint automatiquement lorsque les conditions optimales de température sont atteintes. Si l'alarme de température du compartiment congélateur reste allumée, contactez le Service Après-vente.
Les lettres « F » et « E » clignotent sur l'écran.	<b>Défaillance de l'alarme</b> L'alarme indique le dysfonctionnement d'une composante électrique.	Adressez-vous à un Service Après-Vente agréé.



\* Disponible sur certains modèles uniquement

**Vous trouverez les documents normatifs, la documentation standard, la commande de pièces de rechange et les informations supplémentaires sur le produit :**

- En visitant nos sites web [docs.whirlpool.eu](https://docs.whirlpool.eu) et [parts-selfservice.whirlpool.com](https://parts-selfservice.whirlpool.com)
- En utilisant le code QR
- Vous pouvez également **contacter notre service après-vente** (voir numéro de téléphone dans le livret de garantie). Lorsque vous contactez notre Service après-vente, veuillez indiquer les codes figurant sur la plaque signalétique de l'appareil.

Les informations relatives au modèle peuvent être trouvées en utilisant le QR-Code figurant sur l'étiquette énergétique. L'étiquette comprend également l'identifiant du modèle qui peut être utilisé pour consulter le portail du registre sur le site <https://eprel.ec.europa.eu>.







**DANK U WEL VOOR UW AANKOOP VAN EEN WHIRLPOOL PRODUCT**  
Voor verdere assistentie kunt u het apparaat registreren op [www.whirlpool.eu/register](http://www.whirlpool.eu/register)



**Lees de instructies aandachtig voordat u het apparaat gebruikt.**

## EERSTE GEBRUIK

Wacht minstens twee uren na de installatie vooraleer het apparaat aan te sluiten op het stopcontact. Nadat de stekker in het stopcontact is gestoken, begint het apparaat automatisch te werken. De ideale opslagtemperaturen voor etenswaar zijn vooraf in de fabriek afgesteld.

Na het inschakelen van het apparaat dient u 4-6 uur te wachten tot de juiste opslagtemperatuur voor een normaal gevuld apparaat is bereikt. Breng het antibacteriële filter tegen onaangename geuren op de ventilator aan, zoals aangeduid in de filterverpakking (indien aanwezig). Als het geluidssignaal afgaat, betekent dit dat het temperatuuralarm in werking is getreden: druk op de knop om de geluidsalarmen uit te schakelen.

## BEDIENINGSPANEEL

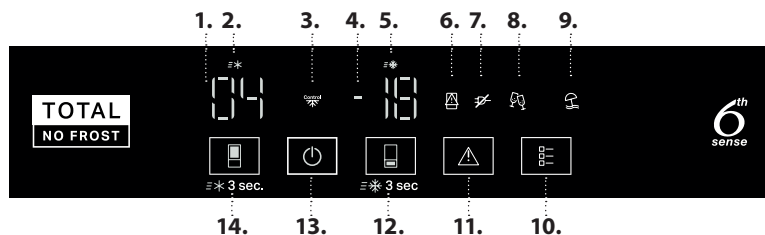

1. Cijfers koelkasttemperatuur
2. Controlelampje Fast Cool (Snel koelen)
3. Lampje Precisiecontrole
4. Cijfers vriezertemperatuur
5. Controlelampje Fast Freeze (Snelvriezen)
6. Controlelampje deur open
7. Controlelampje black-out
8. Controlelampje Party (Feestmodus)
9. Controlelampje Vacation (vakantiemodus)
10. Modustoets
11. Alarm stoppen-toets
12. Vriezertemperatuur/toets Fast Freeze (Snel vriezen) (3 sec)
13. Toets Stand-by (3 sec)
14. Koelkasttemperatuur/toets Fast Cool (Snel koelen) (3 sec)

### TEMPERATUUR KOELVAK

Er kan een andere temperatuur worden ingesteld met behulp van de toets (14).

*Aanbevolen instellingen: +4 °C*

### FAST COOL (SNEL KOELEN)

Druk 3 seconden op de knop (14) om het koelcompartiment snel te koelen. Wanneer de functie wordt ingeschakeld, gaat het pictogram (2) branden.

De functie wordt na 6 uur automatisch uitgeschakeld of kan handmatig worden uitgeschakeld door nogmaals 3 seconden op de toets (14) te drukken.

### AAN/STAND-BY

Druk 3 seconden op de knop (13) om het apparaat in stand-by te zetten.

In de stand-by gaat het licht in het koelvak niet branden. Druk nogmaals kort op de toets om het apparaat opnieuw in te schakelen.

### TEMPERATUUR DIEPVRIESCOMPARTIMENT

Er kan een andere temperatuur worden ingesteld met behulp van de toets (12).

*Aanbevolen instellingen: -18 °C*

### TEMPERATUURDISPLAY

Het display toont de temperatuur van het koelkastcompartiment tussen 2 °C en 8 °C (zie bedieningspaneel, cijfers koelkasttemperatuur 1) en de temperatuur van het diepvriescompartiment tussen -16 °C en -24 °C (zie bedieningspaneel, cijfers diepvriestemperatuur 4).

*Raadpleeg de aanbevolen instelling en bewaartijden in de online gebruikershandleiding om voedselverspilling tegen te gaan.*

### FAST FREEZE (SNELVRIEZEN)

Gebruik de functie Snelvriezen voordat u een grote hoeveelheid etenswaren in de vriezer plaatst, zodat de etenswaren optimaal worden bewaard.

Druk op de knop (12) totdat het pictogram (5) wordt weergegeven om de functie in te stellen.

De functie wordt na 26 uur automatisch uitgeschakeld, of kan handmatig worden uitgeschakeld door een andere vriezertemperatuur te kiezen.

*Opmerking: voorkom dat verse etenswaar in contact komt met reeds ingevroren etenswaar. De laden kunnen worden verwijderd en het voedsel kan rechtstreeks op de bodem van het vak worden geplaatst om de koelsnelheid te optimaliseren.*



### HET GELUIDSALARM UITSCHAKELEN

Druk kort op de toets (11) om het geluidsalarm uit te schakelen.



### MODUSTOETS

Om uit 2 of meer beschikbare opties te kiezen. Druk op MODE om de eerste optie te selecteren.

Druk meerdere keren op MODE om verdere opties te selecteren.

De volgende opties zijn beschikbaar:

1 keer drukken: De 1<sup>e</sup> optie wordt getoond Party (feest) modus; De modustoets licht op

2 keer drukken: De 2<sup>e</sup> optie wordt getoond Vacation (vakantie) modus; De modustoets licht op

3 keer drukken: Opties uit (als er een optie is geselecteerd); Het lampje van de modustoets gaat uit

**Modus Vacation (Vakantie):** U kunt deze functie gebruiken indien u langere tijd afwezig bent. Op het display wordt de temperatuur van het koelkastcompartiment (+12 °C) weergegeven en het symbool voor de Vakantie modus brandt. Na het activeren van deze functie verwijdert u de etenswaar uit het koelkastcompartiment en houdt u beide deuren gesloten - de koelkast zal een geschikte temperatuur aanhouden om de ontwikkeling van onaangename geuren te voorkomen. De vriezer blijft op de oorspronkelijk ingestelde temperatuur. Een grondige reiniging (van zowel het koelkast- als het diepvriescompartiment) wordt aanbevolen alvorens deze functie in te schakelen, om de verspreiding van bacteriën te voorkomen.

\* Alleen beschikbaar op bepaalde modellen

**Modus Party (Feest):** Gebruik deze functie om dranken te koelen in het vriesvak.

**Belangrijk:** laat de fles nooit langer in het diepvriescompartiment zitten dan de functie actief is (30 minuten). Een geluidssignaal geeft het einde van de functie aan.

Druk op de toets **ALARM** of de toets **MODE** om het alarm uit te schakelen.

#### **VRIESCONTROLE**

Dit is een geavanceerde technologie die temperatuurschommelingen in het hele diepvriescompartiment vermindert. Vriesbrand wordt verlaagd en het voedsel behoudt de oorspronkelijke kwaliteit en kleur.

Deze functie wordt automatisch ingeschakeld bij een temperatuur tussen -22 °C en -24 °C. Als de functie is ingeschakeld en de gebruiker de temperatuur van de vriezer buiten het werkbereik wijzigt wordt de functie automatisch uitgeschakeld. Deze functie kan worden uitgeschakeld door de toetsen Stop Alarm en Diepvriescompartiment 3 seconden tegelijk ingedrukt te houden.

#### **6<sup>th</sup> SENSE**

Hiermee kunnen de optimale omstandigheden met betrekking tot de interne temperatuur van het apparaat voor het conserveren van voedsel snel verkregen worden.

## VERSE ETENSWAREN EN DRANKEN BEWAREN

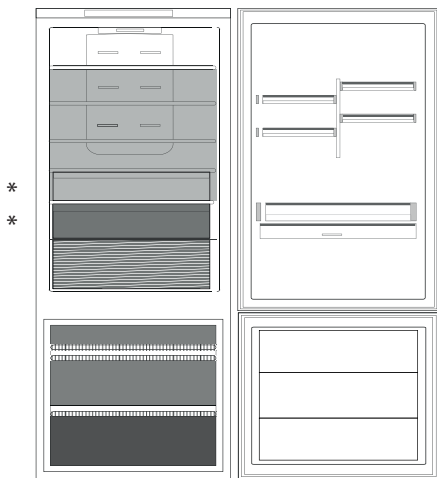

#### Legenda

	<b>MATIGE KOELZONE</b> Aanbevolen voor het bewaren van tropisch fruit, blikjes, dranken, eieren, sauzen, augurken, boter, jam
	<b>KOELZONE</b> Aanbevolen voor het bewaren van kaas, melk, zuivelproducten, delicatessen, yoghurt
	<b>KOUDESTE ZONE</b> Aanbevolen voor het bewaren van vleeswaren, desserts, vlees en vis.
	<b>FRUIT- &amp; GROENTELADE</b>
	<b>LADES VRIESVAK</b>
	<b>LADE DIEPVRIESGEDEELTE</b> (Max koelzone) Aanbevolen voor het invriezen van verse/gekookte levensmiddelen

*De maximale hoeveelheid etenswaren wordt bepaald door de constructie (manden, houders, kleppen, laden, schappen etc.) of door de natuurlijke grenzen aan de belasting.*

#### KOELKASTCOMPARTIMENT

##### Multi Fresh Zone

selectie uit 3 temperaturen voor optimale bewaring: Vlees/Vis; Zuivel; Fruit/Groenten, met extra opslagruimte voor uw verse groenten.

Instellingen:

**LAAG** = Vlees en Vis

**MID** = Zuivelproducten (Kaas en Yoghurt)

**HOOG** = Fruit en groenten

Voor de goede werking van de "Multi Fresh Zone" lade, is het nodig dat:

- het apparaat aan staat
- er mag geen van de volgende speciale functies geselecteerd zijn: Standby, Cooling-Off, Vakantie (verwijder in dat geval het voedsel erin).

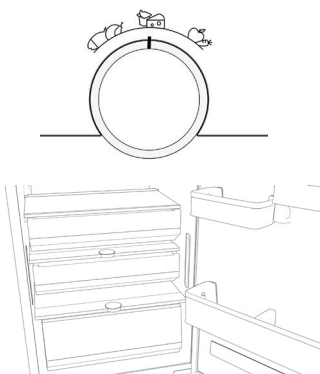

#### Multiflow-luchtverdeling

Multiflow helpt om de koude lucht in de koelkast gelijkmatig te verdelen zodat etenswaren langer goed blijven. Etenswaren kunnen op elk schap van het apparaat worden geplaatst. Let erop dat de ventilatieopeningen voor de luchtverdeling niet worden geblokkeerd, zodat de luchtstroom vrij kan bewegen.

#### Humidity Control (Vochtregeelaar)\*

Draai de knop naar links als u groenten bewaart (waarvoor een vochtiger omgeving wordt aangeraden), draai de knop naar rechts als u fruit bewaart (waarvoor een minder vochtige omgeving wordt aangeraden), zet de knop in het midden als u zowel groenten als fruit bewaart.

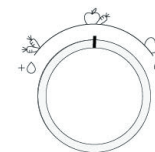

\* Alleen beschikbaar op bepaalde modellen

### Lichtstelsysteem (afhankelijk van model)



Dit product bevat een lichtbron van energie-efficiëntieklasse G



Dit product bevat 2/4 lichtbronnen aan de zijkant van energie-efficiëntieklasse F en een lichtbron bovenin van energieklasse G

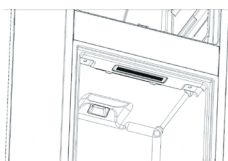

Dit product bevat een lichtbron van energie-efficiëntieklasse G



Dit product bevat een lichtbron bovenin van energie-efficiëntieklasse G

### VRIESVAK

#### Total No Frost-systeem

Het Total No Frost-systeem voorkomt ijsvorming effectief. Geen gedoe meer met handmatig ontdooien van de vriezer en de koelkast. Het ventilatiesysteem zorgt voor een perfecte circulatie van koude lucht in beide compartimenten, waardoor ijsvorming wordt voorkomen.

#### Ijsblokjes\*

Vul het ijsbakje voor 2/3 met water en plaats het in het vriesvak.

Gebruik nooit puntige of scherpe voorwerpen om het ijs te verwijderen.

De hoeveelheid verse etenswaar die in 12 en 24 uur kan worden ingevroren, staat aangegeven op het typeplaatje.

#### Lade met gemakkelijke toegang\*

De vrieslade is handig om gemakkelijk toegang te krijgen tot veelgebruikte producten en om restjes of kleine items in te vriezen of te bewaren.

#### Fast Freeze-plaat (Snelvriesplaat) (Alu-plaat)\*

Het metalen paneel helpt het voedsel sneller in te vriezen.

Voor een gemakkelijke reiniging kan het metalen paneel verwijderd worden door het vanuit de linkerhoek op te tillen.

#### Vershoudplaat\*

De Fruit & groentelade is uitgerust met het hygiënerooster. Dankzij het speciale ontwerp van dit onderdeel komen fruit en groente niet in contact met de natuurlijke lekkages (zoals druppels en vocht van groenten) die onder het hygiënerooster vallen. Het hygiënerooster is behandeld met de Microban SilverShield® technologie die schadelijke bacteriën tot 99,9% reduceert op het oppervlak van het crispervoerter voor een betere conservering van fruit en groenten\*\*. Het hygiënerooster kan verwijderd worden om afgewassen te worden wanneer het vuil is: til het op en trek het uit. Het kan gemakkelijk met de hand afgewassen worden, met alleen water of met een gewoon neutraal vaatwasmiddel. Het kan ook in de vaatwasser afgewassen worden. Droog het af na het afwassen alvorens het terug op zijn plaats te zetten.

### ALGEMENE INFORMATIE

De laden, manden en schappen moeten in hun huidige positie worden gehouden, tenzij anders is aangegeven in deze snelgids. Het koelvak wordt verlicht door ledlampen, die beter verlichten dan met traditionele gloeilampen en minder energie verbruiken.

#### AFDANKEN

Deuren en deksels van de koelkast moeten worden verwijderd voordat het apparaat wordt afgevoerd, om te voorkomen dat kinderen of dieren erin vast komen te zitten.

#### DE LADEN VERWIJDEREN

Trek de laden zo ver mogelijk uit, til ze op en neem ze uit. Voor meer opslagcapaciteit kan het diepvriescompartiment zonder de laden worden gebruikt.

Zorg dat de deur goed gesloten wordt nadat de etenswaar op de roosters/platen is geplaatst.

\*\* Onafhankelijk getest door IMSL (Industrial Microbiological Services Ltd, UK) volgens ISO 22196

## PROBLEEMOPLOSSING

Wat moet u doen als...	Mogelijke oorzaken	Oplossingen
Het bedieningspaneel is uitgeschakeld, het apparaat werkt niet.	Het apparaat kan in Aan/Standby-modus staan. Er kan een probleem zijn met de stroomtoevoer naar het apparaat zijn.	Schakel het apparaat in met de knop Aan/Standby. Controleer of: <ul style="list-style-type: none"> <li>er geen stroomstoring is</li> <li>de stekker goed in het stopcontact gestoken is en de dubbele polaire schakelaar (indien aanwezig) in de juiste stand staat (d.w.z. de schakelaar voorziet het apparaat van spanning)</li> <li>de beschermingstoestellen voor huishoudelijke elektrische systemen correct werken</li> <li>de voedingskabel niet is gebroken.</li> </ul>
Het interieurlampje werkt niet.	Het lampje moet mogelijk vervangen worden.  Het apparaat kan in Aan/Standby-modus staan.	Neem contact op met de erkende klantenservice.  Schakel het apparaat in met de knop Aan/Standby.
De temperatuur binnenin de compartimenten is niet laag genoeg.	Dit kan verschillende oorzaken hebben (zie 'Oplossingen').	Controleer of: <ul style="list-style-type: none"> <li>de deuren goed sluiten</li> <li>het apparaat niet is geïnstalleerd in de buurt van een warmtebron</li> <li>de ingestelde temperatuur voldoende is</li> <li>de luchtcirculatie via de ventilatieroosters op de onderkant van het apparaat niet belemmerd wordt.</li> </ul>
De voorste rand van het apparaat, bij de afdichtingen van de deur, is heet.	Dit is geen defect. Hierdoor wordt de vorming van condens voorkomen.	Een oplossing is niet nodig.
Het pictogram 6 licht op,  knippert en er klinkt een geluidssignaal.	<b>Alarm deur open</b> Het wordt geactiveerd wanneer de deur lange tijd open blijft.	Voor het uitschakelen van het geluidssignaal de deuren van het product sluiten.
Het pictogram 7 licht op,  knippert, er klinkt een geluidssignaal en op het temperatuurdisplay knippert de bereikte temperatuur van de vriezer.	<b>Blackout-alarm</b> Wordt ingeschakeld bij een langdurige stroomstoring, wat een verhoging van de temperatuur van het vriesvak veroorzaakt.  Opmerking: U kunt geen andere temperatuur voor het product instellen voordat het blackout-alarm is uitgeschakeld.	Het is raadzaam om voor het uitschakelen van het geluidssignaal de temperatuur op het temperatuurdisplay te controleren, want die komt overeen met de hoogste temperatuur die tijdens de stroomuitval in de diepvries werd bereikt. Druk kort op de toets "Stop Alarm" om het geluidssignaal uit te schakelen. Nadat er op de knop is gedrukt geeft het temperatuurdisplay weer de ingestelde temperatuur weer. Als de optimale temperatuur voor de conservering van levensmiddelen in het vriesvak nog niet is bereikt kan het temperatuuralarm geactiveerd worden (zie temperatuuralarm). Voordat het wordt opgegeten het voedsel controleren.
De toets "Stop Alarm"  licht op, het display met de vriezertemperatuur knippert en er klinkt een geluidssignaal.	<b>Temperatuuralarm diepvriescompartiment</b> Het temperatuuralarm van het diepvriescompartiment duidt aan dat het compartiment niet de optimale temperatuur heeft. Dit kan gebeuren: bij het eerste gebruik, na ontdooien en/of reinigen, als grote hoeveelheden levensmiddelen in de vriezer worden geplaatst of als de deur van de vriezer niet goed gesloten is.	Druk kort op de toets "Stop Alarm" om het geluidssignaal uit te schakelen: Het display met de vriezertemperatuur stopt met knipperen. De toets "Stop Alarm" gaat automatisch uit wanneer de optimale temperatuur word bereikt. Als het temperatuuralarm van het diepvriescompartiment blijft afgaan, contact opnemen met het erkende servicecentrum.
De letters "F" en "E" knipperen op het display.	<b>Storingsalarm</b> Het alarm duidt een storing in een technische component aan.	Neem contact op met het erkende Servicecentrum.

\* Alleen beschikbaar op bepaalde modellen



### Bedrijfsregels, standaarddocumentatie, het bestellen van reserveonderdelen en aanvullende productinformatie vindt u op:

- Bezoek onze website [docs.whirlpool.eu](https://docs.whirlpool.eu) en [parts-selfservice.whirlpool.com](https://parts-selfservice.whirlpool.com)
- Gebruik makend van de QR-code
- Anders, **contacteer onze Klantenservice** (Het telefoonnummer staat in het garantieboekje). Wanneer u contact neemt met de Klantenservice, gelieve de codes te vermelden die op het identificatieplaatje van het apparaat staan.

De modelinformatie kan gevonden worden aan de hand van de QR-Code die op het energielabel aangegeven is. Het label bevat ook de model-ID die kan worden gebruikt om het portaal van de database te raadplegen op <https://eprel.ec.europa.eu>.



**GRAZIE PER AVERE ACQUISTATO UN PRODOTTO WHIRLPOOL**

Per ricevere un'assistenza più completa, registrare il prodotto su [www.whirlpool.eu/register](http://www.whirlpool.eu/register)



**Prima di utilizzare l'apparecchio, leggi attentamente le istruzioni relative alla sicurezza.**

**PRIMO UTILIZZO**

Dopo l'installazione, attendere almeno due ore prima di collegare l'apparecchio alla rete elettrica. Una volta collegato alla rete di alimentazione, l'apparecchio si avvia automaticamente. Le temperature di conservazione ideali per gli alimenti sono preimpostate in fabbrica.

Dopo la messa in funzione, attendere 4-6 ore prima che venga raggiunta la temperatura di conservazione adeguata per un carico normale dell'apparecchio. Posizionare il filtro antibatterico-antiodore nella ventola come indicato sulla confezione del filtro (se disponibile). Se viene emesso il segnale acustico, significa che è intervenuto l'allarme di temperatura: premere il tasto per disattivare l'allarme acustico.

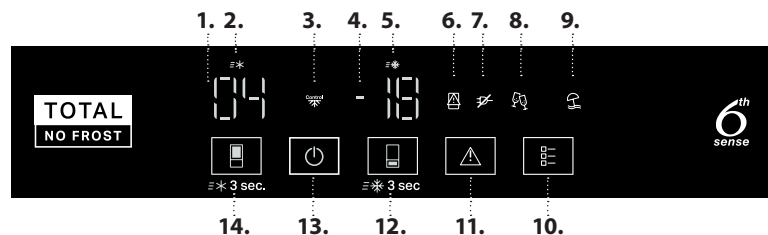
**PANNELLO COMANDI**

1. Cifre della temperatura del frigorifero
2. Spia Fast Cool (Raffreddamento rapido)
3. Indicatore di controllo di precisione
4. Cifre della temperatura del congelatore
5. Spia Fast Freeze (Congelamento rapido)
6. Spia Porta aperta
7. Spia Black out
8. Indicatore Modalità Party (Festa)
9. Spia modalità Vacation (Vacanza)
10. Tasto Modalità
11. Tasto Arresta allarme
12. Tasto Temperatura congelatore / Fast Freeze (Congelamento rapido) (3 sec)
13. Tasto Stand-By (3 sec)
14. Tasto Temperatura del frigorifero/Fast Cool (Raffreddamento rapido) (3 sec)

**TEMPERATURA DEL COMPARTO FRIGORIFERO**

Con il tasto (14) è possibile impostare una temperatura diversa. *Impostazione consigliata: +4°C*

**FAST COOL (RAFFREDDAMENTO RAPIDO)**

Premere il tasto (14) per 3 secondi per raffreddare rapidamente il comparto frigorifero. Quando la funzione è attivata, l'icona (2) si accende.

La funzione si spegne automaticamente dopo 6 ore, oppure manualmente premendo nuovamente il tasto (14) per 3 secondi.

**ON/STAND-BY**

Premere il tasto (13) per 3 secondi per mettere l'apparecchio in stand-by. Quando l'apparecchio è in stand-by, la luce del comparto frigorifero non si accende. Premere brevemente per riattivarlo.

**TEMPERATURA DEL COMPARTO CONGELATORE**

Con il tasto (12) è possibile impostare una temperatura diversa. *Impostazione consigliata: -18°C*

**DISPLAY TEMPERATURA**

Il display mostra la temperatura del comparto frigorifero tra 2°C e 8°C (vedere Pannello di controllo, cifra 1 della temperatura del frigorifero) e la temperatura del comparto congelatore tra -16°C e -24°C (vedere Pannello di controllo, cifra 4 della temperatura del congelatore).

*Per evitare sprechi alimentari, fare riferimento all'impostazione consigliata e ai tempi di conservazione riportati nel manuale d'uso online.*

**FAST FREEZE (CONGELAMENTO RAPIDO)**

Per conservare al meglio, utilizzare la funzione Congelamento Rapido prima di inserire una grande quantità di alimenti nella cavità del congelatore.

Premere il tasto (12) finché l'icona (5) rimane accesa per impostare la funzione.

La funzione si spegne automaticamente dopo 26 ore, o manualmente selezionando diverse temperature del congelatore.

*Nota: evitare il contatto diretto tra gli alimenti freschi e quelli già congelati. Per ottimizzare la velocità di congelamento, è possibile rimuovere il cassetto e collocare gli alimenti direttamente sul fondo del comparto.*

**DISATTIVAZIONE DELL'ALLARME ACUSTICO**

Per disattivare l'allarme acustico, premere brevemente il tasto (11).

**TASTO MODALITÀ**

Permette di selezionare tra 2 o più opzioni disponibili. Una volta premuto il tasto MODALITÀ, viene selezionata la prima opzione. Un'ulteriore pressione di del tasto MODALITÀ permette di scorrere le diverse opzioni.

Il ciclo di scorrimento è:

Pressione 1: Viene mostrata la 1° opzione modalità (modalità Festa); Il tasto Modalità si accende

Pressione 2: Viene mostrata la 2° opzione (modalità Vacanza); Il tasto Modalità si accende

Pressione 3: Opzioni Off (se è stata selezionata una qualsiasi opzione); Il tasto Modalità si spegne

**Modalità Vacation (Vacanza):** Questa funzione può essere utilizzata in caso di assenza prolungata da casa. Il display mostrerà la temperatura del comparto frigorifero (+12°C) e si accenderà l'icona della modalità Vacation (Vacanza). Dopo aver attivato questa funzione, rimuovere gli alimenti dal comparto frigorifero e tenere chiuse entrambe le porte - il frigorifero manterrà una temperatura adeguata per evitare la formazione di odori. Il congelatore, tuttavia, rimane alla temperatura originariamente impostata. Prima di attivare questa funzione si raccomanda di pulire in profondità (sia il comparto frigorifero sia quello del congelatore) per evitare la diffusione di batteri.

\* Disponibile solo su alcuni modelli

**Modalità Party (Festa):** Questa funzione permette di refrigerare le bevande nel comparto congelatore.

**Importante:** non lasciare la bottiglia all'interno del comparto congelatore oltre i 30 minuti di attività della funzione. Un segnale acustico segnala il termine della funzione.

Premere il tasto **ALLARME** o il tasto **MODALITÀ** per spegnere l'allarme.

#### **FREEZE CONTROL**

Si tratta di una tecnologia avanzata che riduce le fluttuazioni di temperatura in tutto il comparto congelatore. Le ustioni da congelamento sono ridotte e gli alimenti conservano la propria qualità e il colore originali.

Questa funzione si attiva automaticamente quando la temperatura è compresa tra -22°C e -24°C. Se la funzione è attiva e si modifica la temperatura del congelatore al di fuori dell'intervallo di funzionamento previsto, la funzione viene automaticamente disattivata. Questa funzione può essere disabilitata premendo insieme il tasto Stop Alarm (Arresto allarme) e il tasto del comparto congelatore per 3 secondi.

#### **6<sup>th</sup> SENSE**

Permette di raggiungere rapidamente le condizioni di conservazione ottimali per quanto riguarda la temperatura all'interno dell'apparecchio.

## COME CONSERVARE ALIMENTI E BEVANDE FRESCHI

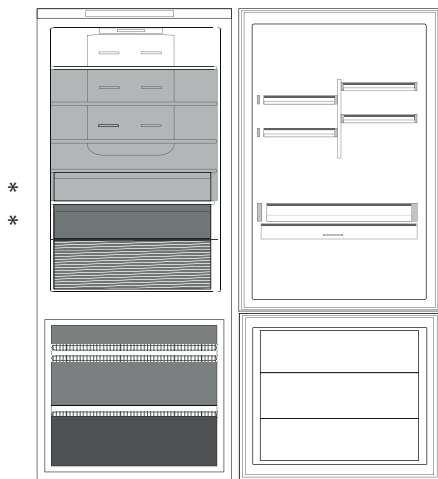

### Legenda

 **ZONA FRESCA MINORE**  
Consigliata per conservare frutta tropicale, lattine, bevande, uova, salse, sottaceti, burro, conserve

 **ZONA FREDDA**  
Consigliata per conservare formaggio, latte, latticini, piatti pronti, yogurt

 **ZONA PIÙ FREDDA**  
Consigliata per la conservazione di affettati, dessert, pesce e carne.

 **CASSETTO FRUTTA E VERDURA**

 **CASSETTI CONGELATORE**

 **CASSETTO ZONA CONGELAMENTO**  
(zona di massimo freddo)  
Consigliata per il congelamento di alimenti freschi o già cotti

*I limiti di carico dipendono dalla costruzione dell'apparecchio (cestelli, contenitori, antine, cassette, ripiani, ecc.), o dalla capienza massima.*

### COMPARTO FRIGORIFERO

#### Multi Fresh Zone

Selezione di 3 temperature per conservare in modo ottimale: Carne/pesce; Latticini; Frutta/verdura, offrendo anche spazio extra per le verdure fresche.

Impostazioni:

**BASSA** = Carne e pesce

**MEDIA** = Latticini (Formaggi e Yogurt)

**ALTA** = Frutta e verdura

Per il corretto funzionamento del cassetto "Multi Fresh Zone" è necessario che:

- l'apparecchio sia acceso
- non siano selezionate le seguenti funzioni speciali: Standby, Raffreddamento, Vacanza (in questo caso, il comparto dovrà essere vuotato).

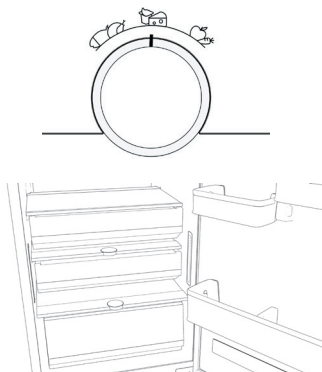

### Ventilazione aria multiflusso

Il multiflow aiuta a distribuire uniformemente l'aria fredda nella cavità per una migliore conservazione degli alimenti. Gli alimenti possono essere collocati su qualsiasi ripiano dell'apparecchio. Si prega di prestare attenzione a non ostruire le bocchette di distribuzione dell'aria, garantendo così la libera circolazione della stessa.

### Humidity Control (Comando umidità)\*

Ruotare la manopola verso sinistra per la conservazione di verdure (che richiedono un ambiente più umido), ruotare la manopola verso destra per la conservazione di frutta (che richiede un ambiente meno umido), ruotare la manopola verso il centro per la conservazione di frutta e verdura insieme.

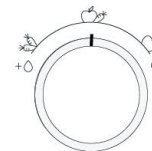

\* Disponibile solo su alcuni modelli

### Sistema di illuminazione (in base al modello)

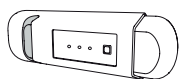

Questo prodotto contiene una sorgente luminosa con classe di efficienza energetica G

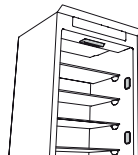

Questo prodotto contiene 2/4 sorgenti luminose laterali con classe di efficienza energetica F e una sorgente luminosa superiore di classe energetica G

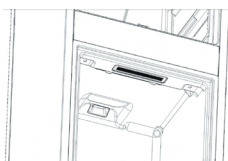

Questo prodotto contiene una sorgente luminosa con classe di efficienza energetica G



Questo prodotto contiene una sorgente luminosa superiore con classe di efficienza energetica G

### COMPARTO CONGELATORE

#### Sistema Total No Frost

Il sistema Total No Frost previene efficacemente la formazione di ghiaccio, evitando il fastidio dello sbrinamento manuale sia nella cavità del congelatore sia in quella del frigorifero.

Il suo sistema di ventilazione fornisce una perfetta circolazione dell'aria fredda in entrambe le cavità evitando così l'accumulo di ghiaccio.

#### Cubetti di ghiaccio\*

Riempire d'acqua per 2/3 la vaschetta del ghiaccio e riportarla nel comparto congelatore.

In nessun caso utilizzare oggetti appuntiti o taglienti per rimuovere il ghiaccio.

La quantità di alimenti freschi che è possibile congelare in 12 e 24 ore è riportata sulla targhetta matricola.

#### Cassetto accesso facile\*

Il cassetto congelatore è utile per accedere facilmente ai prodotti di uso frequente, per congelare o semplicemente per conservare gli alimenti non consumati o piccole porzioni.

#### Inserto Fast Freeze (Congelamento Rapido) (Alu PAD) \*

Il pannello metallico favorisce un congelamento più rapido degli alimenti.

Per una facile pulizia, il pannello metallico può essere rimosso, sollevandolo dall'angolo sinistro.

#### Inserto Fresh\*

Il cassetto frutta e verdura è dotato di una speciale griglia Hygiene (salvaigiene). Grazie alla particolare conformazione di questo componente, la frutta e la verdura non rimangono a contatto con i liquidi persi naturalmente da questi alimenti (acqua e umidità), che rimangono al di sotto della griglia. La griglia Hygiene (salvaigiene) è trattata con la tecnologia Microban SilverShield®, che riduce i batteri nocivi sulla sua superficie fino al 99,9% assicurando una migliore conservazione di frutta e verdura\*\*. Per rimuovere la griglia Hygiene (salvaigiene) è sufficiente sollevarla ed estrarla dal cassetto. Può essere lavata a mano con sola acqua o usando un comune detersivo per stoviglie. È anche resistente al lavaggio in lavastoviglie. Dopo il lavaggio, lasciarla asciugare prima di reinserirla nell'apparecchio.

### INFORMAZIONI GENERALI

Se non specificato diversamente in questa guida rapida, cassetti, cestelli e ripiani devono restare nella posizione attuale.

Il sistema di illuminazione del comparto frigorifero utilizza luci a LED, che offrono un'illuminazione migliore rispetto alle lampadine tradizionali con un consumo di energia molto ridotto.

#### SMALTIMENTO

Porte e coperchi devono essere rimossi dall'apparecchio refrigerante prima dello smaltimento in discarica, per evitare il rischio che bambini e animali vi rimangano intrappolati.



#### RIMOZIONE DEI CASSETTI

Tirare i cassetti verso l'esterno fino a fondo corsa, sollevarli leggermente ed estrarli. Al fine di ottenere un volume maggiore, il comparto congelatore può essere utilizzato senza cassetti.

Verificare che dopo aver riposto gli alimenti sulle griglie/ripianti, la porta si chiuda correttamente.

\*\* Risultato di test indipendenti di IMSL (Industrial Microbiological Services Ltd, UK) condotti secondo la norma ISO 22196

## ANOMALIE E RIMEDI

Cosa fare se...	Possibili cause	Soluzioni
Il pannello comandi è spento, l'apparecchio non funziona.	L'apparecchio potrebbe essere in modalità On/Standby. Può essere presente un problema di alimentazione dell'apparecchio.	Attivare l'apparecchio con il pulsante On/Standby. Verificare che: <ul style="list-style-type: none"> <li>• non vi sia un'interruzione di corrente</li> <li>• la spina sia ben inserita nella presa di corrente e che l'interruttore bipolare della rete di alimentazione (se presente) si trovi nella posizione corretta (ovvero consente l'alimentazione dell'apparecchio);</li> <li>• le protezioni dell'impianto elettrico dell'abitazione siano funzionanti</li> <li>• il cavo di alimentazione non sia danneggiato.</li> </ul>
La luce interna non funziona.	<p>Può essere necessario sostituire la spia.</p> <p>L'apparecchio potrebbe essere in modalità On/Standby.</p>	<p>Rivolgersi al Servizio Assistenza autorizzato.</p> <p>Attivare l'apparecchio con il pulsante On/Standby.</p>
La temperatura all'interno dei compartimenti non è sufficientemente fredda.	Le cause possono essere diverse (vedere "Rimedi").	Verificare che: <ul style="list-style-type: none"> <li>• le porte si chiudano correttamente;</li> <li>• l'apparecchio non sia installato in prossimità di una fonte di calore;</li> <li>• la temperatura impostata sia adeguata;</li> <li>• la circolazione dell'aria attraverso le griglie di ventilazione alla base dell'apparecchio non sia ostruita.</li> </ul>
Il lato anteriore dell'apparecchio, in corrispondenza della guarnizione della porta, è molto caldo.	Non si tratta di un difetto. Impedisce la formazione della condensa.	Non è richiesta alcuna soluzione.
L'icona 6 si accende,  lampeggia e viene emesso un segnale acustico.	<b>Allarme di porta aperta</b> Si attiva quando la porta rimane aperta a lungo.	Chiudere le porte per disattivare l'allarme acustico.
L'icona 7 si accende,  lampeggia e un segnale acustico suona e l'indicazione della temperatura del congelatore lampeggia indicando la temperatura raggiunta.	<b>Allarme black out</b> Si attiva quando un'interruzione prolungata della corrente elettrica causa un aumento della temperatura nel comparto congelatore.  Nota: fino a quando non viene disattivato l'allarme di black out, non è possibile impostare una temperatura differente per l'apparecchio.	Prima di disattivare il segnale acustico, si consiglia di fare attenzione alla temperatura indicata sul display congelatore, corrispondente alla temperatura più elevata raggiunta nel comparto congelatore durante il black out. Premere brevemente il tasto "Arresto allarme" per disattivare il segnale acustico. Dopo avere premuto il tasto, il display della temperatura indicherà di nuovo la temperatura impostata. Se il comparto congelatore non ha ancora raggiunto la temperatura ottimale per la conservazione degli alimenti, è possibile che si attivi l'allarme temperatura (vedere la sezione "Allarme di temperatura comparto congelatore"). Controllare lo stato degli alimenti prima di consumarli.
Il tasto "Arresto allarme"  si accende, il display della temperatura del congelatore lampeggia e viene emesso un segnale acustico.	<b>Allarme di temperatura comparto congelatore</b> Questo allarme indica che il comparto congelatore non si trova alla temperatura ottimale. Questo può accadere: al primo utilizzo, dopo lo sbrinamento e/o la pulizia, in caso di congelamento di grandi quantità di alimenti o quando la porta del congelatore non è stata chiusa perfettamente.	Premere brevemente il tasto "Arresto allarme" per disattivare il segnale acustico: Il display della temperatura del congelatore smette di lampeggiare. Il pulsante "Arresto allarme" si spegne automaticamente al raggiungimento delle condizioni di temperatura ottimali. Se se l'allarme temperatura nel comparto congelatore persiste, contattare il Servizio Assistenza.
Sul display lampeggiano le lettere "F" ed "E".	<b>Allarme malfunzionamento</b> L'allarme indica un malfunzionamento di un componente tecnico.	Chiamare il Centro Assistenza autorizzato.

\* Disponibile solo su alcuni modelli



**La documentazione normativa, la documentazione standard, l'ordinazione di parti di ricambio e altre informazioni sul prodotto possono essere reperite:**

- Visitando il nostro sito web [docs.whirlpool.eu](https://docs.whirlpool.eu) e [parts-selfservice.whirlpool.com](https://parts-selfservice.whirlpool.com)
- Usare il QR-Code
- Oppure, **contattare il Servizio Assistenza Tecnica** (al numero di telefono riportato sul libretto di garanzia). Quando si contatta il Servizio Assistenza Tecnica, fornire i codici presenti sulla targhetta matricola del prodotto.

Le informazioni sul modello possono essere recuperate utilizzando il codice QR indicato sull'etichetta energetica. L'etichetta include anche l'identificativo del modello, che può essere utilizzato per consultare il portale della banca dati <https://eprel.ec.europa.eu>.







**GRACIAS POR ADQUIRIR UN PRODUCTO WHIRLPOOL**

Para recibir una asistencia más completa, registre su producto en [www.whirlpool.eu/register](http://www.whirlpool.eu/register)



**Antes de usar el aparato, lea atentamente las Instrucciones de seguridad.**

**PRIMER USO**

Espere como mínimo dos horas tras la instalación para conectar el aparato al suministro eléctrico. El aparato se pondrá en marcha automáticamente al conectarlo al suministro eléctrico. Las temperaturas ideales para almacenar alimentos se pre-establecen en fábrica.

Después de activar el aparato, es necesario esperar 4-6 horas para que pueda alcanzarse la temperatura de conservación correcta para un aparato con carga normal. Coloque el filtro antiolor y antibacterias en el ventilador como se indica en el envase del filtro (si está disponible). Si suena una señal acústica, significa que se ha activado la alarma de temperatura: pulse el botón para apagar las alarmas acústicas.

**PANEL DE CONTROL**

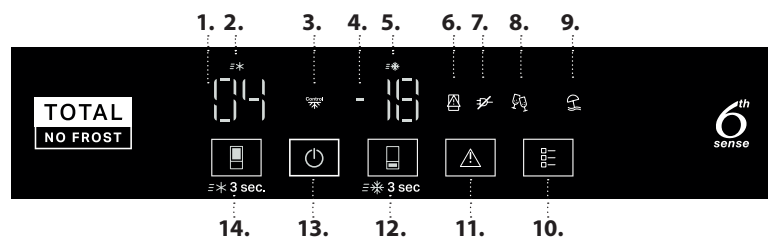

- 1. Dígitos de temperatura del frigorífico
- 2. Indicador Fast Cool (Frío rápido)
- 3. Indicador de control de precisión
- 4. Dígitos de temperatura del congelador
- 5. Indicador Fast Freeze (Congelación rápida)
- 6. Indicador de puerta abierta
- 7. Indicador de apagón
- 8. Indicador de modo de Party (Fiesta)
- 9. Indicador de modo Vacation (Vacaciones)
- 10. Botón Modo
- 11. Botón Desactivación de la alarma
- 12. Botón de temperatura del congelador/ Fast Freeze (congelación rápida) (3 segundos)
- 13. Botón de modo de espera (3 segundos)
- 14. Botón de temperatura del frigorífico/Fast Cool (enfriamiento rápido) (3 segundos)

**TEMPERATURA DEL COMPARTIMENTO FRIGORÍFICO**

Es posible establecer una temperatura distinta con el botón (14). *Configuración recomendada: +4 °C*

**FAST COOL (FRÍO RÁPIDO)**

Pulse el botón (14) durante 3 segundos para enfriar rápidamente el compartimento del frigorífico. Cuando la función está activada, el icono (2) se ilumina.

La función se desactiva automáticamente al cabo de 6 horas, o manualmente volviendo a pulsar el botón (14) de nuevo durante 3 segundos.

**ENCENDIDO/EN ESPERA**

Pulse el botón (13) durante 3 segundos para poner el aparato en el modo de espera. En el modo En espera, la luz en el compartimento frigorífico no se enciende. Vuelva a pulsar el botón brevemente para volver a activar el aparato.

**TEMPERATURA DEL COMPARTIMENTO DEL CONGELADOR**

Es posible establecer una temperatura distinta con el botón (12). *Configuración recomendada: -18 °C*

**INDICADOR DE TEMPERATURA**

El indicador muestra una temperatura del compartimento del frigorífico de entre 2 °C y 8 °C (vea el panel de control, dígitos de temperatura del frigorífico 1) y una temperatura del compartimento del congelador de entre -16 °C y -24 °C (vea el panel de control, dígitos de temperatura del congelador 4).

*Para evitar desperdiciar comida, consulte la configuración y los tiempos de almacenamiento recomendados que encontrará en el manual de usuario on-line.*

**FAST FREEZE (CONGELACIÓN RÁPIDA)**

A fin de optimizar la capacidad de conservación de los alimentos, utilice la función de congelación rápida antes de colocar una gran cantidad de alimentos en el compartimento del congelador. Pulse el botón (12) hasta que se encienda el icono (5) para configurar la función.

La función se desactiva automáticamente transcurridas 26 horas, o manualmente seleccionando una temperatura del congelador diferente.

*Nota: evite que los alimentos frescos entren en contacto con los alimentos ya congelados. Para optimizar la velocidad de congelación, se pueden extraer los cajones y colocar los alimentos directamente en la parte inferior del compartimento.*

**DESACTIVACIÓN DE LA ALARMA**

Para desactivar la alarma, pulse brevemente el botón (11).

**BOTÓN MODO**

Permite escoger entre dos o más opciones disponibles.

Al pulsar el botón MODO, se selecciona la primera opción. Si continúa pulsado en botón MODO, va cambiando entre las diferentes opciones.

El orden de las opciones es el siguiente:

Primera pulsación: se muestra la 1.ª opción (modo Fiesta); Se enciende el botón Modo

Segunda pulsación: se muestra la 2.ª opción (modo Vacaciones);

Se enciende el botón Modo

Tercera pulsación: se desactivan las opciones (si se había seleccionado alguna opción); Se apaga el botón Modo

**Modo Vacation (Vacaciones):** Puede utilizar esta función si se va a ausentar de forma prolongada de casa. La pantalla mostrará la temperatura del compartimento frigorífico (+12 °C) y se encenderá el icono del modo Vacation (vacaciones). Después de activar esta función, saque los alimentos del compartimento frigorífico y mantenga las dos puertas cerradas. El frigorífico mantendrá una temperatura adecuada para evitar que se produzcan olores. Sin embargo, el congelador permanecerá a la temperatura establecida originalmente. Se recomienda limpiar a fondo ambos compartimentos —el del frigorífico y el del congelador— antes de activar esta función a fin de evitar la proliferación de bacterias.

\* Disponible solo en determinados modelos

**Modo Party (Fiesta):** utilice esta función para refrigerar bebidas en el interior del compartimento congelador.

**Importante:** No deje la botella dentro del compartimento congelador una vez que la función se desactive (30 minutos). Una señal acústica avisará de la desactivación de esta función.

Pulse el botón **ALARMA** o **MODO** para desconectar la alarma.

### CONTROL DE CONGELACIÓN

Se trata de una función de tecnología avanzada que reduce al mínimo las fluctuaciones de temperatura en todo el compartimento del congelador. Las quemaduras que se producen por la congelación se reducen y los alimentos mantienen la calidad y el color originales.

Esta función se activa automáticamente cuando la temperatura se encuentra entre  $-22\text{ }^{\circ}\text{C}$  y  $-24\text{ }^{\circ}\text{C}$ . Si la función está activada y el usuario modifica la temperatura del congelador a una temperatura no incluida en el rango de funcionamiento, esta se desactiva de forma automática. Esta función se puede desactivar pulsando a la vez el botón de desactivación de la alarma y el botón del compartimento del congelador durante 3 segundos.

### 6<sup>th</sup> SENSE

Permite que se alcancen rápidamente las condiciones de conservación óptimas con relación a la temperatura interior del electrodoméstico.

## CÓMO ALMACENAR ALIMENTOS FRESCOS Y BEBIDAS

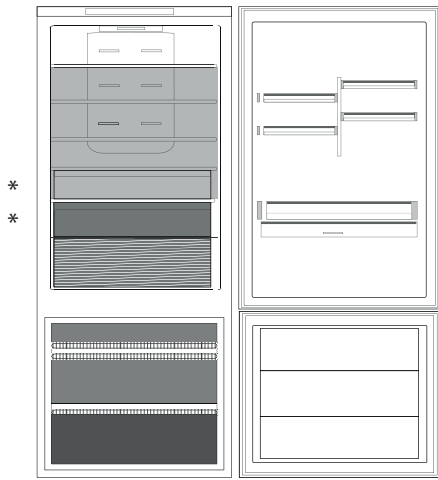

### Leyenda

	<b>ZONA MENOS FRÍA</b> Recomendada para la conservación de frutas tropicales, latas, bebidas, huevos, salsas, encurtidos, mantequilla, mermelada
	<b>ZONA FRÍA</b> Recomendada para la conservación de queso, leche, productos de consumo diario, delicatessen y yogures
	<b>ZONA MÁS FRÍA</b> Recomendada para la conservación de fiambre, postres, carne y pescado.
	<b>CAJÓN PARA FRUTAS Y VERDURAS</b>
	<b>CAJONES DEL CONGELADOR</b>
	<b>CAJÓN DE LA ZONA DE CONGELACIÓN</b> (Zona frío máx.) Recomendada para congelar alimentos frescos/cocinados

Los límites de carga están determinados por la disposición particular (cestas, recipientes, solapas, cajones, estantes, etc.), o los límites de carga están determinados por los límites de carga natural.

### COMPARTIMENTO FRIGORÍFICO

#### Multi Fresh Zone

Tres opciones de selección de temperatura para una conservación óptima de los alimentos: carne/pescado; productos lácteos; fruta/verduras, y ofrece un espacio de almacenamiento adicional para sus verduras frescas.

Configuración:

**BAJO** = carne y pescado

**MEDIO** = lácteos (queso y yogures)

**ALTO** = fruta y verdura

Para que el cajón «Multi Fresh Zone» funcione correctamente, es necesario que:

- el aparato esté encendido
- no se hayan seleccionado las siguientes funciones especiales: En espera, Enfriamiento, Vacaciones (en este caso, se deben retirar los alimentos).

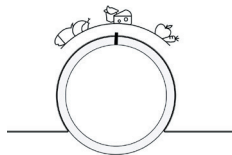

#### Distribución de aire de flujo múltiple

El flujo múltiple ayuda a distribuir uniformemente el aire frío en la cavidad para una mejor conservación de los alimentos. Los alimentos se pueden colocar en cualquier estante del aparato. Procure no obstruir los conductos de distribución de aire para garantizar su libre circulación.

#### Humidity Control (Control de humedad)\*

Gire el selector hacia la izquierda si va a almacenar verduras (para las que se recomienda un ambiente más húmedo), gire el selector hacia la derecha si va a almacenar fruta (para las que se recomienda un ambiente menos húmedo), y gire el selector hacia el centro si va a almacenar una combinación de frutas y verduras.

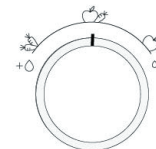

\* Disponible solo en determinados modelos

### Sistema de iluminación (en función del modelo)



Este producto incluye una fuente de luz con una clase de eficiencia energética G

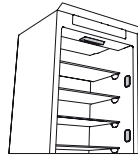

Este producto incluye 2/4 fuentes de luz laterales con una clase de eficiencia energética F y una fuente de luz superior con una clase de eficiencia energética G

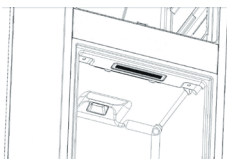

Este producto incluye una fuente de luz con una clase de eficiencia energética G



Este producto incluye una fuente de luz con una clase de eficiencia energética G

### COMPARTIMENTO DEL CONGELADOR

#### Sistema Total No Frost

El sistema Total No Frost previene eficazmente la formación de hielo y evita el engorro de tener que descongelar manualmente el compartimento del congelador y del frigorífico.

Su sistema de ventilación proporciona una perfecta circulación de aire frío en ambos compartimentos, lo que evita la formación de hielo.

#### Cubitos de hielo\*

Llene con agua 2/3 de la bandeja para hielo y vuelva a colocarla en el compartimento del congelador.

No utilice objetos puntiagudos o cortantes para sacar el hielo bajo ninguna circunstancia.

La cantidad de alimentos frescos que es posible congelar en 12 y 24 horas se indica en la placa de características.

#### Bandeja de fácil acceso\*

La bandeja del congelador es útil para acceder fácilmente a los productos más usados, para congelar o simplemente almacenar restos o productos pequeños.

#### Panel Fast Freeze (de congelación rápida) (Alu PAD)\*

El panel metálico permite congelar más rápido los alimentos. Para facilitar la limpieza, se puede retirar el panel metálico, levantándolo desde la esquina izquierda.

#### Panel Fresh\*

El cajón de frutas y verduras está equipado con la rejilla Higiénica. Gracias al diseño especial de este componente, las frutas y las verduras no entran en contacto con los residuos naturales (del goteo y humedad de las verduras) que caen por debajo de la rejilla Higiénica. La rejilla Higiénica está tratada con tecnología Microban SilverShield®, que reduce las bacterias nocivas en hasta un 99,9 % en la superficie de la rejilla del cajón para aumentar la conservación de la fruta y la verdura\*\*. Cuando está sucia, la rejilla Higiénica puede retirarse para limpiarla con solo levantarla y tirar de ella hacia fuera. Puede lavarse fácilmente a mano, solo con agua o con detergentes neutros normales para vajillas. También puede lavarse en el lavavajillas. Después de limpiarla, séquela antes de volver a colocarla en su sitio.

### INFORMACIÓN GENERAL

Los cajones, cestas y estantes deben permanecer en su sitio a menos que se especifique lo contrario en esta guía rápida.

El sistema de iluminación del interior del compartimento refrigerador utiliza luces LED, que ofrecen una mejor iluminación en comparación con las bombillas tradicionales, además de un consumo energético muy bajo.

#### ELIMINACIÓN

Las puertas y tapas del aparato de refrigeración deben retirarse antes de desecharse, para evitar que niños o animales queden atrapados dentro.



#### CÓMO EXTRAER LOS CAJONES

Tire de los cajones hacia fuera todo lo posible, levántelos y extráigalos. Para conseguir más espacio, se puede utilizar el compartimento del congelador sin los cajones.

Asegúrese de que la puerta se cierra correctamente después de volver a colocar los alimentos en las bandejas/rejillas.

\*\* Probado independientemente por IMSL (Industrial Microbiological Services Ltd, UK) utilizando la norma ISO 22196

## RESOLUCIÓN DE PROBLEMAS

Qué hacer si...	Posibles razones	Soluciones
El panel de control está desconectado, el aparato no funciona.	Puede que el aparato esté en modo Encendido/En espera. Es posible que se haya producido un problema de alimentación eléctrica.	Active el aparato con el botón de Encendido/En espera. Asegúrese de que: <ul style="list-style-type: none"> <li>no haya un fallo de corriente</li> <li>el enchufe esté bien introducido en la toma y el interruptor bipolar de la toma eléctrica (si procede) esté bien colocado (es decir, permita que el aparato reciba alimentación)</li> <li>los dispositivos de protección del sistema eléctrico doméstico funcionan correctamente</li> <li>el cable de alimentación no esté roto.</li> </ul>
La luz interior no funciona.	Puede que se tenga que sustituir la luz.	Póngase en contacto con un centro de asistencia técnica autorizado.
	Puede que el aparato esté en modo Encendido/En espera.	Active el aparato con el botón de Encendido/En espera.
La temperatura en interior de los compartimentos no es suficientemente baja.	Esto puede deberse a diversas razones (consulte «Soluciones»).	Asegúrese de que: <ul style="list-style-type: none"> <li>las puertas cierren correctamente</li> <li>el aparato no esté instalado junto a una fuente de calor</li> <li>la temperatura ajustada es adecuada</li> <li>la circulación del aire a través de las ranuras de ventilación en la base del aparato no esté obstruida.</li> </ul>
El borde delantero del aparato, en la junta del resbalón de la puerta, está caliente.	No se trata de un defecto. Evita que pueda formarse condensación.	No es necesario realizar ninguna acción.
El icono 6 se enciende, parpadea  y suena una señal acústica.	<b>Alarma de puerta abierta</b> Se activa cuando la puerta permanece abierta durante mucho tiempo.	Cierre las puertas del producto para desactivar la señal acústica.
El icono 7 se enciende, parpadea  y suena una señal acústica, y el indicador de temperatura del congelador parpadea cuando se alcanza la temperatura.	<b>Alarma de corte de corriente</b> Se activa en caso de que se produzca una falta de suministro prolongada que pueda causar un aumento de la temperatura del compartimento del congelador.  Nota: No se puede establecer una temperatura distinta para el producto hasta que la alarma de corte de corriente no se desactive.	Antes de desactivar la alarma acústica, se recomienda prestar atención a la temperatura mostrada en la pantalla de temperatura del congelador, que se corresponde con la temperatura más alta alcanzada en el compartimento del congelador durante el apagón. Pulse el botón de desactivación de la alarma brevemente para desactivar la señal acústica. Después de pulsar el botón, el indicador de temperatura volverá a mostrar el ajuste de temperatura. Si el compartimento congelador no ha alcanzado la temperatura de conservación óptima, puede que se active la alarma de temperatura del compartimento congelador (consulte «Alarma de temperatura del compartimento congelador»). Compruebe que los alimentos estén en condiciones antes de consumirlos.
El botón de desactivación de la alarma  se enciende, el indicador de temperatura del congelador parpadea y suena una señal acústica.	<b>Alarma de temperatura del compartimento congelador</b> La alarma de temperatura del compartimento congelador indica que el compartimento no se encuentra a la temperatura óptima. Puede ocurrir: cuando se utiliza por primera vez aparato, después de descongelarlo o limpiarlo, si se introduce una gran cantidad de alimentos en el congelador o cuando la puerta del congelador no se ha cerrado correctamente.	Pulse el botón de desactivación de la alarma brevemente para desactivar la señal acústica: El indicador de temperatura del congelador deja de parpadear. El botón de desactivación de la alarma se apaga automáticamente cuando se alcanzan las condiciones de temperatura óptimas. Si la alarma de temperatura del compartimento congelador continúa encendida, póngase en contacto con un Centro de Asistencia Técnica autorizado.
En la pantalla parpadean las letras «F» y «E».	<b>Alarma de mal funcionamiento</b> La alarma indica una anomalía en un componente técnico.	Llame al Centro de Asistencia Técnica autorizado.

\* Disponible solo en determinados modelos

**Puede consultar los reglamentos, la documentación estándar, así como pedir piezas de repuesto, mediante alguna de las siguientes formas:**

- Visitando nuestra página web [docs.whirlpool.eu](https://docs.whirlpool.eu) y [parts-selfservice.whirlpool.com](https://parts-selfservice.whirlpool.com)
- Usando el código QR
- También puede, **ponerse en contacto con nuestro Servicio postventa** (Consulte el número de teléfono en el folleto de la garantía). Cuando se ponga en contacto con nuestro Servicio Postventa, deberá indicar los códigos que figuran en la placa de características de su producto.

Puede acceder a la información del modelo mediante el código QR que aparece en la etiqueta energética. La etiqueta incluye también el identificador del modelo, que se puede utilizar para consultar el portal de la siguiente base de datos: <https://eprel.ec.europa.eu>.





**OBRIGADO POR TER ADQUIRIDO UM PRODUTO WHIRLPOOL**  
Para beneficiar de uma assistência mais completa, registre o seu produto em [www.whirlpool.eu/register](http://www.whirlpool.eu/register)



**Leia as instruções de segurança com atenção antes de usar o aparelho.**

## UTILIZAR PELA PRIMEIRA VEZ

Aguarde, pelo menos, duas horas após a instalação para ligar o aparelho à fonte de alimentação. Ligue o aparelho à eletricidade e este começará a trabalhar automaticamente. As temperaturas ideais para armazenar os alimentos vêm predefinidas de fábrica.

Após ligar o aparelho, deve esperar entre 4 e 6 horas para que seja atingida a temperatura correta de armazenamento relativa a um aparelho com a carga normal. Coloque o filtro antibacteriano e anti-odores na ventoinha seguindo as ilustrações na embalagem do filtro (se fornecido). Quando o alarme soa, significa que o alarme da temperatura foi ativado: prima o botão para desligar os alarmes sonoros.

## PAINEL DE CONTROLO

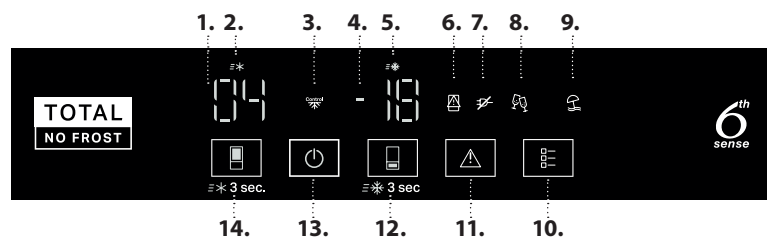

1. Dígitos de temperatura do frigorífico
2. Indicador Fast Cool (Arrefecimento Rápido)
3. Indicador de controlo da precisão
4. Dígitos de temp. do congelador
5. Indicador Fast Freeze (Congelação rápida)
6. Indicador de porta aberta
7. Indicador de corte de energia
8. Indicador Modo Party (Festa)
9. Indicador Modo Vacation (Férias)
10. Botão Modo
11. Botão Parar alarme
12. Botão Temperatura do Congelador / Fast Freeze (Congelação rápida) (3 seg.)
13. Botão Stand-By (3 s.)
14. Botão Temperatura do frigorífico / Fast Cool ( Arrefecimento Rápido) (3 s.)

### TEMPERATURA DO COMPARTIMENTO DO FRIGORÍFICO

É possível programar uma temperatura diferente com o botão (14).  
*Definição recomendada: +4 °C*

### **FAST COOL (ARREFECIMENTO RÁPIDO)**

Prima o botão (14) durante 3 segundos para arrefecer o compartimento do frigorífico rapidamente. Quando a função é ativada, o ícone (2) acende-se.

A função desliga-se automaticamente após 6 horas, ou manualmente se premir o botão (14) de novo durante 3 segundos.

### LIGADO/EM REPOUSO

Prima o botão (13) durante 3 segundos para colocar o aparelho no modo Repouso. Quando o aparelho está em Stand-By, a luz no interior do compartimento do frigorífico não funciona. Pressione de novo o botão para tornar a ligar o aparelho.

### TEMPERATURA DO COMPARTIMENTO CONGELADOR

É possível programar uma temperatura diferente com o botão (12).  
*Definição recomendada: -18 °C*

### **VISOR DA TEMPERATURA**

O indicador digital apresenta a temperatura interna do compartimento do frigorífico entre 2°C e 8°C (consulte Painel de controlo, Dígitos de temperatura do frigorífico 1) e a temperatura do compartimento do congelador entre -16°C e -24°C (consulte Painel de controlo, Dígitos de temperatura do congelador 4).

*De modo a evitar a desperdício de alimentos, consulte, por favor, as definições recomendadas e os tempos de armazenamento que se encontram no manual de utilizador online.*

### **FAST FREEZE (Congelação rápida)**

Para conservar os alimentos de forma ideal, utilize a função de Congelação Rápida antes de colocar uma grande quantidade de alimentos no compartimento do congelador.

Prima o botão (12) até que o ícone (5) fique aceso, indicando que é possível configurar a função.

A função desliga-se automaticamente após 26 horas, ou manualmente selecionando uma outra temperatura do congelador.

*Nota: Evite o contacto direto entre os alimentos frescos e os alimentos já congelados. Para otimizar a velocidade de congelação, as gavetas podem ser retiradas e os alimentos colocados diretamente no fundo do compartimento.*

### DESLIGAR O ALARME SONORO

Para desligar o alarme sonoro, prima o botão por breves instantes (11).

### BOTÃO MODO

Permite selecionar entre 2 ou mais opções disponíveis. Uma vez premido o botão MODO, a primeira opção é selecionada.

Se continuar a premir o botão MODO irá percorrer as diferentes opções. Ao percorrer o menu, o ciclo de opções é:

Pressão 1: 1ª opção apresentada (modo Festa); Botão Modo acende-se  
Pressão 2: 2ª opção apresentada (modo Férias); Botão Modo acende-se  
Pressão 3: Opções desligadas (se qualquer opção tiver sido selecionada); Luz do botão Modo desligada

**Modo Vacation (Férias):** Pode utilizar esta função no caso de ausência prolongada de casa. O visor apresenta a temperatura do compartimento frigorífico (+12°C) e o símbolo modo Férias acende-se. Após ativar esta função, retire os alimentos do compartimento frigorífico e mantenha ambas as portas fechadas - o frigorífico mantém uma temperatura adequada para evitar a formação de odores. No entanto, o congelador permanece temperatura definida originalmente. Recomenda-se uma limpeza profunda (tanto do compartimento do frigorífico como do congelador) antes de ativar esta função, para evitar a propagação de bactérias.

\* Disponível apenas em determinados modelos

**Modo Party (Festa):** Utilize esta função para arrefecer bebidas no interior do compartimento do congelador.

**Importante:** não deixe a garrafa no interior do compartimento do congelador durante um período superior ao tempo de ativação da função (30 minutos). Um sinal sonoro irá alertá-lo para o fim da função. Prima o botão **ALARME** ou o botão **MODO** para desligar o alarme.



### CONTROLO DA CONGELAÇÃO

Esta é uma tecnologia avançada que reduz as oscilações de temperatura em todo o compartimento do frigorífico. As queimaduras provocadas pela congelação são reduzidas e os alimentos conservam, assim, a sua qualidade e cor originais.

Esta função é automaticamente ativada quando a temperatura está entre  $-22^{\circ}\text{C}$  e  $-24^{\circ}\text{C}$ . Se a função estiver ativada e o utilizador alterar a temperatura do congelador para níveis que se situem fora do intervalo de funcionamento, a função é desligada automaticamente. Esta função pode ser desativada premindo em conjunto o botão "Parar alarme" e "Freezer Compartment" (compartimento do congelador) durante 3 segundos.



### 6<sup>th</sup> SENSE

Permite atingir rapidamente uma ótima condição das condições de preservação relativamente à temperatura interna do aparelho.

## COMO ARMAZENAR ALIMENTOS FRESCOS E BEBIDAS

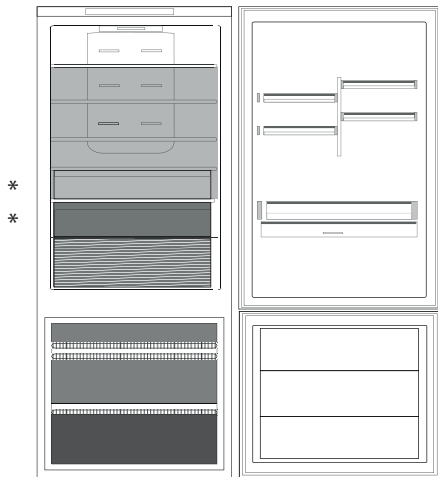

### Legenda



#### ZONA MENOS FRESCA

Recomendada para o armazenamento de frutas tropicais, latas, bebidas, ovos, molhos, pickles, manteiga e compotas

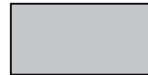

#### ZONA FRESCA

Recomendada para o armazenamento de queijo, leite, laticínios, charcutaria, iogurtes



#### ÁREA MAIS FRESCA

Recomendada para o armazenamento charcutaria, sobremesas, peixe e carne.



#### GAVETA PARA FRUTAS E LEGUMES



#### GAVETAS DO CONGELADOR



#### GAVETA ZONA CONGELAÇÃO

(Máx. zona fresca)

Recomendada para congelar alimentos frescos/cozinhados

*Os limites de carga tanto são determinados pela construção específica (cestos, recipientes, abas, gavetas, prateleiras, etc.), como pelos limites de carga naturais.*

## COMPARTIMENTO FRIGORÍFICO

### Multi Fresh Zone

3 seleções de temperatura para a conservação ideal de: Carne/peixe; Laticínios; Frutas/legumes, oferecendo armazenamento adicional para os seus legumes frescos.

Definições:

**BAIXA** = Carne e peixe

**MÉDIA** = Laticínios (queijo e iogurtes)

**ALTA** = Frutas e legumes

Para a gaveta "Multi Fresh Zone" funcionar corretamente, é necessário que:

- o aparelho esteja ligado
- não está selecionada uma das seguintes funções especiais: Repouso (Stand-by), Arrefecimento, Férias (neste caso, retire a comida do interior da gaveta).

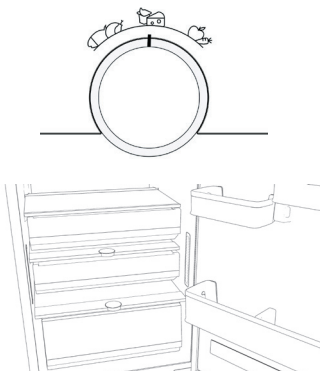

### Distribuição de ar multifluxo

A função multifluxo ajuda a distribuir o ar frio uniformemente em todo o compartimento, de forma a conservar melhor os alimentos. Os alimentos podem ser colocados em qualquer uma das prateleiras do aparelho. Tenha cuidado para não obstruir as aberturas da distribuição de ar, garantindo assim o seu movimento livremente.

### Humidity Control (Controlo de humidade)\*

Rode o botão para a esquerda se pretender armazenar vegetais (para os quais um ambiente mais húmido é recomendado), rode o botão para a direita se pretender armazenar frutas (para os quais um ambiente menos húmido é recomendado) ou rode o botão para o centro se pretender armazenar uma mistura de frutas e vegetais.

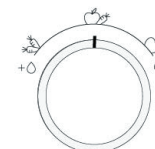

\* Disponível apenas em determinados modelos

## Sistema da luz (segundo o modelo)

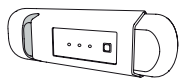

Este produto contém uma fonte de luz da classe de eficiência energética G

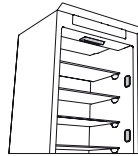

Este produto contém 2/4 fontes de luz laterais da classe de eficiência energética F e uma fonte de luz superior da classe de eficiência energética G

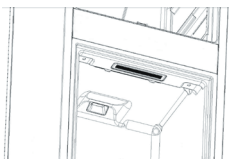

Este produto contém uma fonte de luz da classe de eficiência energética G



Este produto contém uma fonte de luz superior da classe de eficiência energética G

## COMPARTIMENTO DO CONGELADOR

### Sistema Total No Frost

O sistema Total No Frost previne eficazmente a formação de gelo, evitando o incómodo do descongelamento manual tanto do compartimento do congelador, como do compartimento do frigorífico. O seu sistema de ventilação fornece a circulação ideal de ar frio em ambos os compartimentos evitando, assim, a formação de gelo.

### Cubos de gelo\*

Encha 2/3 das cuvetes de gelo com água e coloque-as no compartimento do congelador.

Não utilize em caso algum, objetos afiados ou pontiagudos para remover o gelo.

A quantidade de alimentos frescos que pode ser congelada em 12 e 24 horas encontra-se indicada na placa de características.

### Tabuleiro de fácil acesso\*

A gaveta de congelação é útil para aceder facilmente aos produtos que utiliza com maior frequência, congelados, para simplesmente guardar as sobras de alimentos ou alimentos pequenos.

### Base Fast Freeze (de congelação rápida) (Alu PAD)\*

O painel metálico ajuda a congelar mais rápido os alimentos. Para uma limpeza fácil pode-se retirar o painel metálico levantando-o a partir do ângulo esquerdo.

### Base de frescos\*

A gaveta para frutas e legumes está equipada com uma grelha de higiene. Graças ao design especial deste componente, as frutas e os legumes não estão em contacto com as fugas naturais (tais como a perda por gotejamento e de humidade dos legumes) que caem por baixo da grelha de higiene. A grelha de higiene é tratada com a tecnologia Microban SilverShield® que reduz as bactérias nocivas até 99,9% na superfície de uma prateleira de plástico, para uma melhor preservação das frutas e dos legumes\*\*. A grelha de higiene pode ser removida para ser limpa sempre que se encontrar suja, bastando para tal levantá-la e puxá-la para fora. Pode ser simplesmente lavada à mão, com água apenas ou com detergentes neutros comuns para loiça. Também pode ser lavada à máquina. Após a limpeza, deixe secar antes de voltar a colocar no lugar.

## INFORMAÇÃO GERAL

As gavetas, cestos e prateleiras devem permanecer na posição atual, exceto se especificado de outra forma neste guia rápido. O sistema de iluminação no interior do compartimento do frigorífico dispõe de lâmpadas LED, o que permite uma melhor iluminação comparativamente com as lâmpadas tradicionais, bem como um consumo de energia muito reduzido.

### ELIMINAÇÃO

As portas e as tampas do aparelho de refrigeração devem ser removidas antes de serem depositadas em aterros, de forma a evitar que crianças ou animais fiquem presos no seu interior.



### REMOVER AS GAVETAS

Puxe as gavetas para fora até prenderem, levante-as e retire-as para fora. Para conseguir maior arrumação, o compartimento do congelador pode ser usado sem gavetas.

Certifique-se de que a porta está devidamente fechada após colocar os alimentos de novo nas grelhas/prateleiras.

\*\* Testes independentes realizados pelo IMSL (Industrial Microbiological Services Ltd, UK) de acordo com a norma ISO 22196

## RESOLUÇÃO DE PROBLEMAS

O que fazer em caso de...	Razões possíveis	Soluções
O painel de controlo está desligado, o aparelho não funciona.	O aparelho pode estar em modo Ligar/Em espera. Pode existir um problema na fonte de alimentação do aparelho.	Ative o aparelho com o botão Ligar/Em espera. Certifique-se de que: <ul style="list-style-type: none"> <li>não ocorreu uma falha de energia</li> <li>a ficha está inserida corretamente na tomada e o interruptor da tomada (se existir) está na posição correta (ou seja permite que o aparelho receba energia)</li> <li>os dispositivos de proteção do sistema elétrico doméstico são eficientes</li> <li>o cabo de alimentação não está danificado.</li> </ul>
A luz interior não funciona.	Pode ser necessário substituir a lâmpada.  O aparelho pode estar em modo Ligar/Em espera.	Contacte um Centro de Assistência autorizado.  Ative o aparelho com o botão Ligar/Em espera.
A temperatura no interior dos compartimentos não é suficientemente baixa.	Isto pode dever-se a várias causas (consulte "Soluções").	Certifique-se de que: <ul style="list-style-type: none"> <li>as portas fecham adequadamente</li> <li>o aparelho não está instalado perto de uma fonte de calor</li> <li>a temperatura programada é a adequada</li> <li>a circulação do ar através dos respiradouros existentes na base do aparelho não se encontra obstruída.</li> </ul>
A parte frontal do aparelho, na parte do vedante da porta, está quente.	Isto não é um defeito. Isto evita a formação de condensação.	Não é necessário qualquer solução.
O símbolo 6 acende-se,  pisca e é emitido um sinal sonoro.	<b>Alarme de porta aberta</b> É ativado quando uma porta fica aberta durante muito tempo.	Feche as portas do aparelho para desativar o sinal sonoro.
O símbolo 7 acende-se,  pisca e é emitido um sinal sonoro, e o visor de temperatura do congelador pisca a temperatura atingida.	<b>Alarme de Corte de Energia</b> É ativado caso a falha de energia se prolongue, provocando um aumento de temperatura do compartimento de congelador.  Nota: Não poderá programar uma temperatura diferente, até que o alarme de falha de corrente seja desativado.	Antes de desativar o sinal sonoro, preste atenção à temperatura que consta no visor de temperatura, esta que corresponderá à temperatura mais elevada que o compartimento de congelador atingiu durante a falha de energia. Prima o botão "Parar alarme" para desativar o sinal sonoro. Após premir o botão, o visor de temperatura irá mostrar de novo a temperatura programada. Se o compartimento do congelador ainda não atingiu a temperatura ideal para conservar alimentos, o alarme do compartimento do congelador poderá ser ativado (consulte alarme de temperatura do compartimento do congelador). Verifique o estado dos alimentos antes de os consumir.
O botão "Parar alarme"  acende-se, o visor de temperatura do congelador pisca e é emitido um sinal sonoro.	<b>Alarme de temperatura do compartimento do congelador</b> O alarme de temperatura do compartimento do congelador indica que o compartimento não se encontra na temperatura ideal. Quando: o congelador é usado pela primeira vez, depois da descongelação e/ou limpeza, se forem colocadas, dentro do congelador, grandes quantidades de alimentos, ou, quando a porta do congelador não é fechada corretamente.	Prima o botão "Parar alarme" para desativar o sinal sonoro: O visor de temperatura do congelador para de piscar. O botão "Parar alarme" apaga-se automaticamente quando se atinge a temperatura ideal. Se o alarme de temperatura do compartimento do congelador estiver ligado, contacte o Serviço de Assistência Autorizado.
As letras "F" e "E" piscam no visor.	<b>Alarme de mau funcionamento</b> O alarme indica uma falha num componente técnico.	Contacte o serviço de assistência autorizado.

\* Disponível apenas em determinados modelos



**As políticas da empresa, documentação padrão, encomenda de peças sobresselentes e informações adicionais sobre o produto poderão ser consultadas em:**

- Visitando a nossa página web **docs.whirlpool.eu** and **parts-selfservice.whirlpool.com**
- Utilizando o código QR
- Em alternativa, **contacte o nosso Serviço Pós-venda** (através do número de telefone contido no livrete da garantia). Ao contactar o nosso Serviço Pós-Venda, indique os códigos fornecidos na placa de identificação do seu produto.

A informação relativa ao modelo pode ser obtida utilizando o código QR indicado na etiqueta energética. A etiqueta inclui também o identificador do modelo, que pode ser utilizado para consultar o portal de base de dados <https://eprel.ec.europa.eu>.







**TAK FORDI DU HAR KØBT ET WHIRLPOOL PRODUKT**

Registrér venligst dit produkt på [www.whirlpool.eu/register](http://www.whirlpool.eu/register), for at modtage en mere komplet assistance



Læs sikkerhedsanvisningerne med omhu, før apparatet tages i brug.

**VED FØRSTEGANGSBRUG**

Vent mindst to timer efter installation, før apparatet forbindes til strømforsyningen. Forbind apparatet til el-forsyningen. Det starter automatisk. De ideelle opbevaringstemperaturer for madvarerne er allerede indstillet på fabrikken.

Når du har tændt for apparatet, skal du vente i 4-6 timer for at opnå den korrekte opbevaringstemperatur for et normalt fyldt apparat. Anbring det bakterie- og lugtfilteret som vist på dets emballage (hvis filteret findes). Hvis lydalarmer starter, betyder det, at temperaturalarmer har grebet ind: Tryk på knappen, for at slukke for lydalarmer.

**BETJENINGSPANEL**

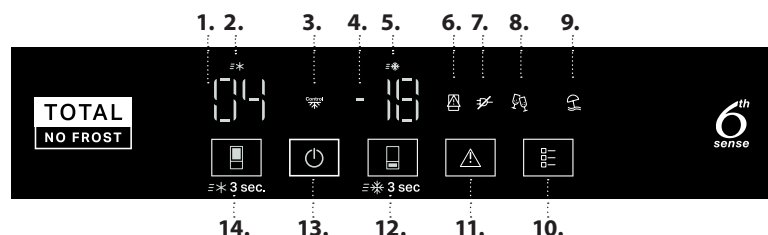

- 1. Køleafschnittets temperaturcifre
- 2. Indikatoren Lynafkøling
- 3. Præcisionskontrol indikator
- 4. Fryserens temp cifre
- 5. Indikatoren FAST FREEZE (LYNINDFRYSNING)
- 6. Indikatoren Åben låge
- 7. Blackoutindikator
- 8. Kontrollampe for Party mode
- 9. Ferietilstandsindikator
- 10. Tilstandsknap
- 11. Knappen Stop ALARM
- 12. Knappen Frysertemperatur / Lynfrysning (3sek)
- 13. Knappen Standby (3sek)
- 14. Knappen Køleskabstemperatur / Lynafkøling (3sek)

**TEMPERATUR I KØLEAFDELINGEN**

Det er muligt at indstille en anden temperatur med knappen (14).

Anbefalet indstilling: +4° C

**FAST COOL (LYNAFKØLING)**

Tryk på knappen (14) i 3 sekunder, for hurtigt at nedkøle køleskabsrummet. Når funktionen er aktiv, er ikonet (2) tændt. Funktionen slår automatisk fra efter 6 timer, eller den kan slås fra manuelt ved igen at trykke på knappen (14) i 3 sekunder.

**ON/STANDBY**

Tryk på knappen (13) i 3 sekunder for at bringe apparatet i standby. I Standby-tilstand tænder lyset i køleafsnittet ikke. Apparatet genaktiveres ved kortvarigt at trykke på den samme knap igen.

**TEMPERATUR I FRYSEAFDELINGEN**

Det er muligt at indstille en anden temperatur med knappen (12).  
Anbefalet indstilling: -18° C

**TEMPERATURDISPLAY**

Displayet viser temperaturen i køleafdelingen mellem 2° C og 8° C (Se Betjeningspanel, Køleskab, temperatur cifre 1) og temperaturen i fryseafdelingen mellem -16° C og -24° C (Se Betjeningspanel, Fryser temperatur cifre 4).

For at undgå madspild, henvises der til den anbefalede indstilling, samt opbevaringstiderne som findes i den online brugervejledning.

**FAST FREEZE (LYNFRYSNING)**

For at opbevare fødevarerne bedst muligt, skal du bruge lynfrysningfunktionen før der placeres store mængder fødevarer i fryseafdelingen.

Tryk på knappen (12) indtil ikonet (5) tænder, for at indstille funktionen. Funktionen slukkes automatisk efter 26 timer, eller manuelt ved at vælge en anden temperatur i fryseren.

Bemærk: undgå direkte berøring mellem de friske og de allerede indfrosne fødevarer. Fjern eventuelt skufferne for at optimere indfrysningshastigheden, så madvarerne kan placeres direkte i bunden af afdelingen.

**INAKTIVERING AF LYDSIGNAL**

Tryk kortvarigt på knappen (11), for at slukke for lydsignalet.

**TILSTANDS-KNAP**

Giver mulighed for at vælge blandt 2 eller flere tilgængelige muligheder. Den første mulighed markeres, når MODE (TILSTAND) er blevet trykket. Ved efterfølgende tryk på MODE (TILSTAND) gennemgås de forskellige muligheder.

Gennemgangens forløb:

Tryk 1: Den 1. mulighed vises (Festtilstand); Tilstandsknappen lyser  
Tryk 2: Den 2. mulighed vises (Ferietilstand); Tilstandsknappen lyser  
Tryk 3: Mulighed slukket (hvis en mulighed er blevet valgt); Tilstandsknappen slukker

**Vacation (Ferie) tilstand:** Du kan bruge denne funktion i tilfælde af at du er væk fra hjemmet i en længere periode. Displayet vil vise temperaturen i køleskabsrummet (+12 °C), og ikonet for Ferietilstand vil lyse. Når denne funktion er aktiveret, skal letfordærlige varer fjernes fra køleskabet, og døren skal holdes lukket, så skabet opretholder en tilstrækkelig temperatur til at forhindre dannelsen af dårlig lugt. Fryserens indstillede temperatur ændres dog ikke. En dybdegående rengøring (af både køleskabs- og fryserum) anbefales, før denne funktion aktiveres, for at forhindre spredning af bakterier.

**Party (Fest) tilstand:** Denne funktion gør det muligt at afkøle drikkevarer i fryseafdelingen.

\* Findes kun på visse modeller

**Vigtigt:** Efterlad ikke flasken i længere tid i fryseafdelingen, end funktionen er aktiv (30 minutter). Et lydsignal angiver når funktionen stopper.

Tryk på **ALARM**-knappen eller **TILSTANDS**-knappen for at slukke alarmerne.



### FREEZE CONTROL (FRYSEKONTROL)

Dette er en avanceret teknologi, som reducerer temperaturudsving i hele fryseafdelingen. Forfrysninger reduceres og fødevarerne bevarer deres oprindelige kvalitet og farve.

Denne funktion aktiveres automatisk, når temperaturen ligger på mellem -22°C og -24°C. Hvis funktionen er aktiveret og brugeren ændrer fryserens temperatur til uden for arbejdsintervallet, slår funktionen automatisk fra. Denne funktion kan slås fra ved samtidig at trykke på Stop Alarm og knappen Fryseafdeling i 3 sekunder.



### 6<sup>th</sup> SENSE

Giver mulighed for hurtigt at nå optimale opbevaringsforhold med hensyn til den indre temperatur i apparatet.

## OPBEVARING AF FRISKE FØDEVARER OG DRIKKEVARER

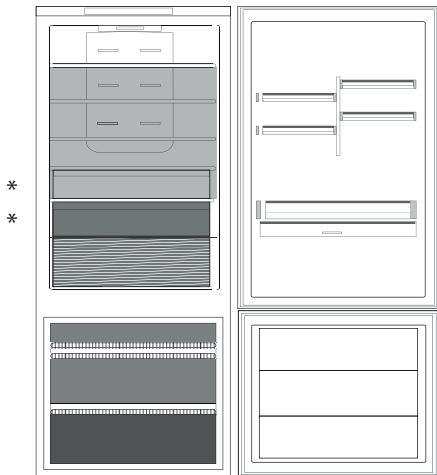

### Forklaring



#### MINDRE KOLDT OMRÅDE

Anbefalet til opbevaring af tropisk frugt, dåser, drinks, æg, saucer, pickles, smør, marmelade



#### KOLDT OMRÅDE

Anbefalet til opbevaring af ost, mælk, dagligdagsvarer, delikatesser, yoghurt

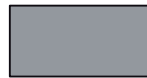

#### KOLDESTE OMRÅDE

Anbefalet til opbevaring af pålæg, desertyr, kød og fisk.



#### FRUGT & GRØNSAGSSKUFFE



#### FRYSESKUFFER



#### FRYSEOMRÅDETS SKUFFE

(Max køleområde)

Anbefales til indfrysning af friske/tilberedte madvarer

Grænserne for fyldning er betinget af den pågældende konstruktion (kurve, beholdere, flapper, skuffer, hylder etc.) eller af de naturlige grænser for fyldning.

## KØLEAFDELING

### Multi Fresh Zone

3 temperaturvalg for en optimal opbevaring: Kød/fisk; Mejeriprodukter; Frugt/grøntsager, hvilket også tilbyder ekstra opbevaringsplads for dine friske grøntsager.

Indstillinger:

**LAV** = kød og fisk

**MEL** = mejeriprodukter (ost og yoghurt)

**HØJ** = frugt og grøntsager

For en korrekt funktion af "Multi Fresh Zone" skuffen, er det nødvendigt at:

- apparatet er tændt
- en af de følgende specialfunktioner ikke er valgt: Standby, Cooling-Off (nedkøling slukket), Ferie (i dette tilfælde skal fødevarerne fjernes).

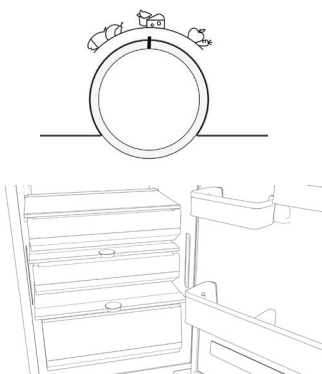

### Multiflow-luftfordeling

Multiflowet fremmer en jævn fordeling af den kolde luft i rummet, for en bedre opbevaring af madvarer. Fødevarer kan placeres på enhver hylde i apparatet. Sørg venligst for ikke at blokere luftfordelingens åbninger, for herved at sikre dens frie bevægelse.

### Humidity control (Fugtighedskontrol)\*

Drej knappen til venstre hvis du opbevarer grøntsager (hvor der anbefales et mere fugtigt miljø), drej knappen til højre hvis du opbevarer frugt (hvor der anbefales et mindre fugtigt miljø), drej knappen til midterste position, hvis du opbevarer en blanding af frugt og grøntsager.

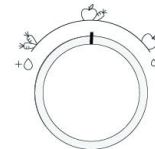

\* Findes kun på visse modeller

## Lyssystem (afhængigt af model)



Dette produkt indeholder en lyskilde med energiklasse G



Dette produkt indeholder 2/4 sidelyskilder med energiklasse F og en toplyskilde med energiklasse G

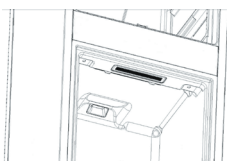

Dette produkt indeholder en lyskilde med energiklasse G



Dette produkt indeholder en toplyskilde med energiklasse G

## FRYSEAFDELING

### Total No Frost system

Det Total No Frost system forebygger effektivt isdannelse, så besværet omkring manuel afrimning undgås, både i fryseren og i kølerummet. Dets ventilationssystem sørger for en perfekt cirkulation af kold luft i begge afdelinger og man undgår herved opbygning af is.

### Isterninger\*

Fyld isterningbakken 2/3 op med vand og anbring den i fryseren. Brug under ingen omstændigheder spidse eller skarpe ting til at løsne bakken med. Mængden af friske madvarer, der kan indfryses på 12 og 24 timer, er angivet på typepladen.

### Bakke med let adgang\*

Fryserens bakke er nyttig til at opnå nem adgang til ofte anvendte produkter, fryse eller blot opbevare rester eller små emner.

### Fast Freeze blok (Lynfrysning) (aluminiumsblok)\*

Metalpanelet hjælper med en hurtigere nedfrysning af fødevarerne. For en nem rengøring, kan metalpanelet fjernes ved at løfte det op fra den venstre vinkel.

### Frisk blok\*

Frugt- og grøntsagsskuffen er udstyret med en hygiejnerist. Takket være det specielle design i skuffen, vil frugt og grøntsager ikke være i kontakt med naturlige lækager (såsom dryptap og fugt fra grøntsagerne), som drypper under hygiejneristen. Hygiejneristen er behandlet med Microban SilverShield® teknologi, der reducerer skadelige bakterier med op til 99,9 % på overfladen af grøntsagsristen, for en forbedret opbevaring og holdbarhed af frugt og grøntsager\*\*. Hygiejneristen kan fjernes så den rengøres hvis den er beskidt, dette gøres ved at hæve den og trække den ud. Det kan vaskes manuelt med vand, eller med et almindeligt, neutralt opvaskemiddel. Det kan også vaskes i opvaskemaskinen. Efter rengøring skal risten tørres før det placeres i køleskabet igen.

## GENERELLE OPLYSNINGER

Skufferne, kurvene og hyldeerne bør holdes i deres nuværende position, medmindre andet er angivet i denne lynvejledning. Lyssystemet i køleafdelingen bruger lysdioder, hvilket giver en bedre belysning end traditionelle lyspærer, og som har et meget lavt forbrug af energi.

### BORTSKAFFELSE

Døre og låger på apparatet bør fjernes før bortskaffelse på lossepladsen for at undgå, at børn eller dyr kan blive fanget indvendigt.

### UDTAGNING AF SKUFFERNE

Træk dem ud, til de ikke kan komme længere, løft dem lidt, og fjern dem. Fryseafdelingen kan også anvendes uden skuffer, så der bliver mere plads. Efter at have placeret madvarerne på ristene/hyldeerne skal man kontrollere, at døren lukker korrekt.

\*\* Uafhængigt testet af IMSL (Industrial Microbiological Services Ltd, UK) iht. ISO 22196

## FEJLFINDING

Fejlfindingsoversigt...	Mulige årsager	Løsninger
Betjeningspanelet er slukket, og apparatet fungerer ikke.	Apparatet kan være i On/Standby-tilstand. Der kan være et problem med strømforsyningen til apparatet.	Aktiver apparatet med knappen On/Standby. Undersøg om: <ul style="list-style-type: none"><li>• der er strømsvigt</li><li>• stikket sidder korrekt i stikkontakten, og den 2-polede afbryder (hvis den findes) er i den korrekte position (tændt, så der kommer strøm til apparatet)</li><li>• hjemmets elektriske beskyttelsesordninger virker korrekt</li><li>• el-kablet er ødelagt.</li></ul>
Den indvendige belysning virker ikke.	Pæren skal måske udskiftes.	Kontakt det autoriserede servicecenter.
	Apparatet kan være i On/Standby-tilstand.	Aktiver apparatet med knappen On/Standby.
Temperaturen i afdelingerne er ikke lav nok.	Der kan være forskellige årsager (se "Afhjælpning").	Undersøg om: <ul style="list-style-type: none"><li>• lågerne lukker korrekt</li><li>• apparatet er opstillet for tæt på en varmekilde</li><li>• temperaturen er indstillet korrekt</li><li>• luftcirkulationen gennem lufthullerne forned på apparatet er blokeret.</li></ul>
Forkanten på apparatet ved lågens pakning er varm.	Dette er ikke en fejl. Det hindrer dannelse af kondens.	Ingen afhjælpning er nødvendig.
Ikon 6 lyser, ⚠ blinker, og et lydssignal udsendes.	<b>Alarm for åben låge</b> Aktiveres, hvis en låge står åben i lang tid.	Luk produktets låge, for at slå lydssignalet fra.
Ikon 7 lyser, ⚠ blinker, og et lydssignal udsendes, mens fryserens temperaturdisplay blinker med den temperatur der er nået.	<b>Alarm for strømafbrydelse, blackout</b> Aktiveres i tilfælde af et længerevarende strømsvigt, der medfører en forøgelse af temperaturen i fryseafdelingen.  Bemærk: Man kan ikke indstille en anden temperatur for produktet, før blackout-alarmer er inaktiveret.	Før du slukker lydssignalet, anbefales det, at du er opmærksom på temperaturen, der vises på fryserens temperaturdisplay, svarende til den højeste temperatur, som fryseren har nået under strømafbrydelsen. Tryk på kortvarigt knappen "Stop Alarm", for at slå lydssignalet fra. Når der er trykket på knappen, vises den indstillede temperatur på displayet igen. Hvis fryseafdelingen ikke har nået den optimale temperatur til opbevaring af madvarer, aktiveres fryseafdelingens temperaturalarm muligvis (jfr. fryseafdelingens temperaturalarm). Kontrollér fødevarer før du bruger den.
"Stop alarm"-knappen ⚠ lyser, fryserens temperaturdisplay blinker, og et lydssignal udsendes.	<b>Temperaturalarm for fryseafdelingen</b> Alarm for temperatur i fryseafdelingen angiver, at temperaturen i fryseafdelingen ikke er optimal. Dette kan ske: Når apparatet tages i brug første gang, efter afrimning og/eller rengøring, når der er lagt en større mængde madvarer i fryseafdelingen, eller når fryserens låge ikke er lukket korrekt.	Tryk kortvarigt på "Stop alarm"-knappen for at deaktivere lydssignalet: Fryserens temperaturdisplay stopper med at blinke. "Stop alarm"-knappen slukker automatisk når de optimale temperaturforhold er nået. Hvis fryseafdelingens temperaturalarm varer ved, skal man kontakte det autoriserede servicecenter.
Bogstaverne "F" og "E" blinker på displayet.	<b>Alarm for fejlfunktion</b> Alarmen angiver en fejl i en teknisk komponent.	Kontakt et autoriseret servicecenter.

\* Findes kun på visse modeller



### Retningslinjer, standarddokumentation, bestilling af reservedele og supplerende produktinformation kan findes ved at:

- besøge vores website [docs.whirlpool.eu](https://docs.whirlpool.eu) og [parts-selfservice.whirlpool.com](https://parts-selfservice.whirlpool.com)

- Ved hjælp af QR-koden

- Eller som alternativ **kontakt vores serviceafdeling** (Telefonnummeret findes i garantihæftet).

Når du kontakter vores serviceafdeling, bedes du angive koderne på dit produkts identifikationsskilt.

Modelinformation kan indhentes ved hjælp af den angivne QR-kode på energimærkatet. Mærkatet indeholder også modelidentifikatoren, som kan anvendes til at indhente oplysninger på databaseportalen <https://eprel.ec.europa.eu>.





**KIITOS SIITÄ, ETTÄ OSTIT WHIRLPOOL-TUOTTEEN**  
Täyden tuen saamiseksi on tuote rekisteröitävä osoitteessa [www.whirlpool.eu/register](http://www.whirlpool.eu/register)



**Ennen laitteen käyttöä, lue huolellisesti turvaohjeet.**

## ENSIMMÄINEN KÄYTTÖKERTA

Odota vähintään kaksi tuntia asennuksen jälkeen ennen kuin kytket laitteen verkkovirtaan. Kun laite kytketään verkkovirtaan, se käynnistyy automaattisesti. Elintarvikkeiden ihanteelliset säilytyslämpötilat on esisäädetty tehtaalla.

Odota laitteen virran kytkemisen jälkeen 4–6 tuntia, että laite saavuttaa oikean säilytyslämpötilan normaalille täyttömäärälle. Aseta antibakteerinen hajunpoistosuodatin tuulettimeen suodattimen pakkauksessa kuvatulla tavalla (jos kuuluu toimitukseen). Äänimerkin kuuluminen tarkoittaa, että lämpötilahälytys on lauennut: sammuta äänimerkit painiketta painamalla.

## KÄYTTÖPANEELI

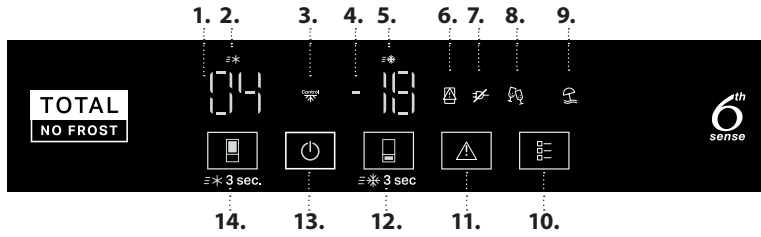

1. Jääkaapin lämpötilan numerot
2. Pikajäähdytys-merkkivalo
3. Tarkkuusohjauksen ilmaisin
4. Pakastimen lämpötilan numerot
5. Fast Freeze (pikapakastus) -merkkivalo
6. Avoimen oven merkkivalo
7. Sähkökatkon merkkivalo
8. Party-tilatoiminnon merkkivalo
9. Loma-tilan osoitin
10. Mode-painike
11. Pysäytä hälytys -painike
12. Pakastimen lämpötilan / Fast Freeze (pikapakastus) -painike (3 sekuntia)
13. Valmiustilan painike (3 sekuntia)
14. Jääkaapin lämpötilan / Fast Cool (pikajäähdytys) -painike (3 sekuntia)



### JÄÄKAAPPIOSASTON LÄMPÖTILA

Painikkeella (14) voidaan asettaa eri lämpötila.  
Suositellut asetukset: +4 °C

### FAST COOL (PIKAJÄÄHDYTYKSEN)

Jääkaappiosaston pikajäähdytys suoritetaan painamalla 3 sekunnin ajan painiketta (14). Kun toiminto on kytketty päälle, kuvake (2) syttyy. Toiminto sammuu automaattisesti 6 tunnin kuluttua tai se voidaan sammuttaa manuaalisesti painamalla painiketta (14) uudelleen 3 sekunnin ajan.



### VIRTA-/VALMIUSTILA

Laita laite valmiustilaan painamalla 3 sekunnin ajan painiketta (13).  
Valmiustilassa jääkaappiosaston valo ei syty. Paina painiketta uudelleen, kun haluat ottaa laitteen uudelleen käyttöön.



### PAKASTINOSASTON LÄMPÖTILA

Painikkeella (12) voidaan asettaa eri lämpötila.  
Suositellut asetukset: -18 °C

### LÄMPÖTILAN NÄYTTÖ

Näytössä näkyy jääkaappiosaston lämpötila, 2 °C – 8 °C (ks. käyttöpaneeli, jääkaapin lämpötilaa tarkoittavat numerot 1), sekä pakastinosaston lämpötila, -16 °C – -24 °C (ks. käyttöpaneeli, pakastimen lämpötilan tarkoittavat numerot 4).

*Ruokahävikin estämiseksi noudata online-käyttöoppaassa asetuksista ja säilytysajoista annettuja suosituksia.*

### FAST FREEZE (PIKAPAKASTUS)

Elintarvikkeiden ihanteellisen säilymisen takaamiseksi käytä pikapakastustoimintoa ennen suuren elintarvikemäärän laittamista pakastimen sisätilaan.

Toiminto asetetaan painamalla painiketta (12), kunnes kuvake (5) syttyy. Toiminto kytkeytyy pois päältä automaattisesti 26 tunnin kuluttua, tai manuaalisesti valitsemalla pakastimelle eri lämpötila.

*Huomaa: Vältä tuoreiden elintarvikkeiden suoraa kosketusta jo pakastuneiden elintarvikkeiden kanssa. Pakastuminen on ihanteellista, jos poistat laatikot ja asetat elintarvikkeet suoraan osaston pohjalle.*



### HÄLYTYSÄÄNIMERKIN SAMMUTUS

Voit sammuttaa hälytysäänimerkin painamalla hetken painiketta (11).



### MODE-PAINIKE

Sallii valita kahdesta tai useammasta vaihtoehdosta. Jos MODE-painiketta painetaan kerran, valitaan ensimmäinen vaihtoehto. MODE-painikkeen seuraavat painallukset selaavat eri vaihtoehtoja. Selausjärjestys on:

1. painallus: Näkyy 1. vaihtoehto Party (juhla); Mode-painike syttyy
2. painallus: Näkyy 2. vaihtoehto Vacation (lomatila); Mode-painike syttyy
3. painallus: Vaihtoehdot poissa käytöstä (jos jokin vaihtoehto on ollut valittuna); Mode-painikkeen valo sammunut

**Loma-tila:** Tätä toimintoa voidaan käyttää, kun kotona ollaan poissa pidemmän aikaa. Näyttö ilmaisee jääkaappiosaston lämpötilan (+12 °C) ja lomatilan kuvake syttyy. Kun olet aktivoinut tämän toiminnon, poista elintarvikkeet jääkaapista ja pidä molemmat ovet kiinni – jääkaappi säilyttää sopivan lämpötilan, joka estää hajujen muodostumisen. Pakastin pysyy kuitenkin alkuperäisesti asetetussa lämpötilassa. Bakterikasvun ehkäisemiseksi on ennen toiminnon aktivoimista suositeltavaa suorittaa perinpohjainen puhdistaminen (sekä jääkaappi-että pakastinosastossa).

**Party-tila:** Käytä tätä toimintoa, kun haluat jäähdyttää juomia pakastinosastossa.

\* Vain tietyissä malleissa

**Tärkeää:** älä jätä pulloa pakastinosastoon pidemmäksi aikaa kuin toiminto on aktiivinen (30 minuuttia). Äänimerkki ilmoittaa toiminnon loppumisesta.

Sammuta hälytys painamalla **HÄLYTYS**-painiketta tai **MODE**-painiketta.



### FREEZE CONTROL (PAKASTUKSEN HALLINTA)

Kyseessä on edistynyt teknologia, joka vähentää lämpötilan vaihteluja koko pakastinosastossa. Pakastimen kulutus laskee ja elintarvikkeet säilyttävät alkuperäisen laatunsa ja värinsä.

Tämä toiminto kytkeytyy automaattisesti päälle, kun lämpötila on  $-22^{\circ}\text{C}$  –  $-24^{\circ}\text{C}$ . Jos toiminto on otettu käyttöön ja käyttäjä muuttaa pakastimen lämpötilaa siten, että se tulee käyttölämpötilan ulkopuolelle, toiminto kytkeytyy automaattisesti pois päältä. Tämä ominaisuus voidaan kytkeä pois päältä painamalla hälytyksen pysäytyspainiketta ja pakastinosaston painiketta yhtä aikaa 3 sekunnin ajan.



### 6<sup>th</sup> SENSE

Tämä toiminto mahdollistaa optimaalisten säilytysolosuhteiden, eli laitteen tavoitellun sisälämpötilan, nopean saavuttamisen.

## TUOREIDEN ELINTARVIKKEIDEN JA JUOMIEN SÄILYTYSOHJEITA

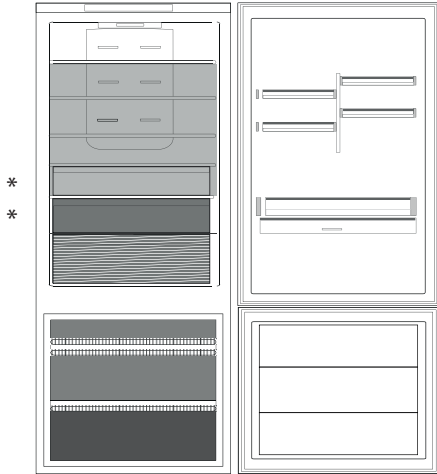

### Selitys



#### VIILEÄ ALUE

Suosittellaan trooppisten hedelmien, tölkkien, juomien, kananmunien, kastikkeiden, pikkellisien, voin, hillojen säilytykseen



#### KYLMÄ ALUE

Suosittellaan juustojen, maidon, maitotuotteiden, herkkutavaroiden, jogurtin säilytykseen



#### KYLMIN ALUE

Suosittellaan kylmien leikkeiden, jälkiruokien, lihan ja kalan säilytykseen.



#### HEDELMÄ- JA VIHANNESLAATIKKO



#### PAKASTIMEN LAATIKOT



#### PAKASTUSOSAN LAATIKKO

(Kylmin alue)

Suosittellaan tuoreiden/kypsennettyjen elintarvikkeiden pakastamiseen

Täyttörajoitukset riippuvat rakenteesta (korit, osastot, läpät, laatikot, hyllyt, jne.) tai ne riippuvat luonnollisista täyttörajoituksista.

## JÄÄKAAPPIOSASTO

### Multi Fresh Zone

3 lämpötilavalintaa seuraavien elintarvikkeiden ihanteelliseen säilytykseen: Liha/Kala; Maitotuotteet; Hedelmät/Vihannekset, ja lisäsäilytystilaa tuoreille vihanneksille.

Asetukset:

**MATALA** = Liha ja kala

**KESKI** = Maitotuotteet (juusto ja jogurtti)

**KORKEA** = Hedelmät ja vihanneksset

Jotta "Multi Fresh Zone" laatikko toimisi oikein, on tarpeen että:

- laite on kytketty päälle
- mitään seuraavista erikoistoiminnoista ei ole valittu: valmiustila, jäähdytys, loma (tässä tapauksessa sisällä olevat elintarvikkeet on poistettava).

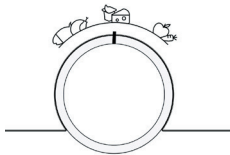

### Tasainen ilmankierto

Ilmankiertojärjestelmä parantaa elintarvikkeiden säilymistä kierrättämällä kylmää ilmaa tasaisesti laitteen sisällä. Elintarvikkeet voidaan sijoittaa mille tahansa hyllylle laitteessa. Varo, ettet peitä ilmanottoaukkoja, jotta ilma pääsee kiertämään vapaasti.

### Humidity control (Kosteuden valvonta)\*

Kierrä nuppi vasempaan, jos säilytät vihanneksia (jotka tarvitsevat kosteampaa ympäristöä), kierrä nuppi oikeaan, jos säilytät hedelmiä (jotka tarvitsevat vähemmän kosteaa ympäristöä), käännä nuppi keskelle, jos säilytät vihanneksia ja hedelmiä.

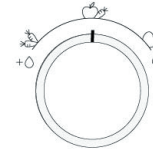

\* Vain tietyissä malleissa

## Valojärjestelmä (mallikohtainen varuste)

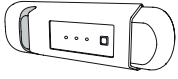

Tämä tuote sisältää energiatehokuokan G valolähteen



Tämä tuote sisältää 2/4 energiatehokuokan F valolähdettä sivuilla ja yhden energiatehokuokan G valolähteen yläpuolella

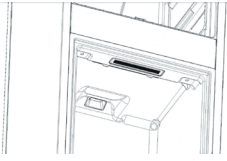

Tämä tuote sisältää energiatehokuokan G valolähteen



Tämä tuote sisältää energiatehokuokan G valolähteen yläpuolella

## PAKASTINOSASTO

### Total No Frost -järjestelmä

Total No Frost -järjestelmä estää tehokkaasti jään muodostumista, jolloin sekä pakastin- että jääkaappiosaston hankalaa sulatusta ei tarvitse suorittaa manuaalisesti.

Ilmankiertojärjestelmä kierrättää kylmää ilmaa tehokkaasti kummassakin osastossa estäen näin jään kerääntymistä.

### Jääkuutiot\*

Täytä 2/3 jääpala-astiasta vedellä ja laita se takaisin pakastinosastoon. Älä missään tapauksessa käytä teräviä esineitä jään irrottamiseen astiasta. 12 ja 24 tunnin aikana pakastettavien tuoreiden elintarvikkeiden määrä näkyy laitteen arvokilvessä.

### Helppopääsyinen alusta\*

Pakastelokero on hyödyllinen, jotta voit helposti käyttää usein käytettyjä tuotteita, jäädyttää tai yksinkertaisesti säilyttää jäämiä tai pieniä eriä.

### Fast Freeze alusta (Pikapakastusalusta) (Alu PAD)\*

Metallipaneeli auttaa pakastamaan elintarvikkeet nopeammin. Puhdistamisen helpottamiseksi metallipaneeli voidaan irrottaa nostamalla sitä vasemmasta kulmasta.

### Tuoretuotealusta\*

Hedelmä- ja vihanneslaatikko on varustettu hygienia-ritilällä. Tämän komponentin erityisen muotoilun ansiosta hedelmät ja vihannekset eivät joudu kosketuksiin hygienia-ritilän alle normaalisti tippuvien nesteiden (tiivistyvä tai vihanneksista valuva kosteus) kanssa. Hygienia-ritilä on käsitelty Microban SilverShield® -teknologialla, joka vähentää vihanneslaatikon pinnan haitallista bakteerikantaa jopa 99.9-prosenttisesti ja parantaa näin hedelmien ja vihannesten säilymistä\*\*. Hygienia-ritilä voidaan irrottaa ja pestä, kun se likaantuu, yksinkertaisesti nostamalla sitä ja vetämällä se pois. Se voidaan pestä käsin, vain vedellä tai tavallisilla neutraaleilla astianpesuaineilla. Se voidaan myös pestä astianpesukoneessa. Kuivaa se pesun jälkeen ennen kuin laitat sen takaisin paikalleen.

## YLEISET TIEDOT

Laatikat, korit ja hyllyt tulisi pitää nykyisillä paikoillaan, ellei tässä pikaoppaassa ole toisin ilmoitettu.

Jääkaappiosaston sisällä oleva valojärjestelmä käyttää LED-valoja, joilla saadaan aikaan parempi valaistus kuin perinteisillä lampuilla, minkä lisäksi niiden energiankulutus on hyvin alhainen.

### HÄVITTÄMINEN

Jääkaapin ovet ja kannet tulee poistaa ennen laitteen toimittamista kaatopaikalle, jotta lapset tai eläimet eivät voi jäädä loukkuun laitteen sisälle.

### LAATIKOIDEN POISTAMINEN



Vedä laatikoita ulospäin niin pitkälle kuin ne tulevat ja nosta ne pois.

Pakastinosastoon saa lisää tilaa poistamalla laatikat.

Kun olet laittanut elintarvikkeet takaisin ritilöille/hyllyille, varmista, että ovi sulkeutuu kunnolla.

\*\* IMSL:n riippumattomasti testaama (Industrial Microbiological Services Ltd, UK) ISO 22196 -standardin mukaisesti

## VIANETSINTÄ

Mitä tehdä jos...	Mahdolliset syyt	Ratkaisut
Käyttöpaneeli on pois päältä, laite ei toimi.	Laite voi olla valmiustilassa. Laitteen virransaannissa voi olla ongelma.	Kytke laite toimintaan käynnistys-/valmiustilapainikkeella. Tarkasta, että: <ul style="list-style-type: none"><li>kyseessä ei ole sähkökatko</li><li>pistoke on kunnolla pistorasiassa ja kaksinapainen kytkin (mallikohtainen) oikeassa asennossa (niin, että laite saa virtaa)</li><li>kotitalouden sähköverkon vikavirtasuojalaitteet toimivat oikein</li><li>virtajohto ei ole rikki.</li></ul>
Laitteen sisävalo ei toimi.	Lamppu täytyy mahdollisesti vaihtaa.  Laite voi olla valmiustilassa.	Ota yhteyttä valtuutettuun asiakaspalveluun.  Kytke laite toimintaan käynnistys-/valmiustilapainikkeella.
Osastojen lämpötila ei ole riittävän alhainen.	Tähän voi olla useita eri syitä (katso Ratkaisukeinot-kohta).	Tarkasta, että: <ul style="list-style-type: none"><li>ovet sulkeutuvat kunnolla</li><li>laitetta ei ole asennettu liian lähelle lämmönlähdettä</li><li>lämpötila on asetettu oikealle tasolle</li><li>ilmankierto laitteen alaosan ilmanottoaukkojen läpi ei ole estynyt.</li></ul>
Laitteen etuosa on kuumentunut oven tiivisteen kohdalta.	Kyseessä ei ole vika. Tämä toiminto estää kosteuden muodostumista.	Korjaustoimenpiteitä ei tarvita.
Kuvake 6 syttyy,  vilkkuu ja kuuluu äänimerkki.	<b>Ovi auki -hälytys</b> Käynnistyy kun ovi jää auki pidemmäksi aikaa.	Tuotteen ovien sulkeminen sammuttaa äänimerkin.
Kuvake 7 syttyy,  vilkkuu, kuuluu äänimerkki ja pakastimen lämpötilan näyttö vilkkuu kun lämpötila on saavutettu.	<b>Sähkökatkon hälytys</b> Käynnistyy, jos esiintyy pitempi sähkökatkos, joka nostaa pakastinosaston lämpötilaa.  Huomaa: Tuotteen lämpötilan asetusta ei voida muuttaa ennen kuin sähkökatkon hälytys on poissa päältä.	Ennen kuin äänimerkki kytketään pois päältä, on suositeltavaa kiinnittää huomiota pakastimen lämpötilan näytön ilmaisemaan arvoon, joka tarkoittaa korkeinta pakastinosaston sähkökatkon aikana saavuttamaa lämpötilaa. Sammuta äänimerkki painamalla lyhyesti hälytyksen kuitauspainiketta. Painikkeen painamisen jälkeen lämpötilan näyttö näyttää asetetut lämpötilat uudelleen. Jos pakastinosasto ei ole vielä saavuttanut elintarvikkeiden säilytyksen kannalta parasta lämpötilaa, pakastinosaston lämpötilahälytys saattaa käynnistyä (katso pakastinosaston lämpötilahälytys). Tarkasta elintarvikkeet ennen niiden nauttimista.
Pysäytä hälytys -painike  syttyy, pakastimen lämpötilan näyttö vilkkuu ja kuuluu äänimerkki.	<b>Pakastinosaston lämpötilahälytys</b> Pakastinosaston lämpötilahälytys ilmoittaa, että osaston lämpötila ei ole paras mahdollinen. Näin saattaa käydä: ensimmäisellä käyttökerralla, sulattamisen ja/tai puhdistamisen jälkeen, kun suuri määrä elintarvikkeita laitetaan pakastimeen tai kun pakastimen ovea ei ole suljettu kunnolla.	Sammuta äänimerkki painamalla lyhyesti hälytyksen pysäytyspainiketta: Pakastimen lämpötilan näyttö lakkaa vilkkumasta. "Pysäytä hälytys" -painike sammuu automaattisesti kun optimaaliset lämpötilaolosuhteet saavutetaan. Jos pakastinosaston lämpötilahälytys jatkuu, ota yhteyttä valtuutettuun huoltoliikkeeseen.
Kirjaimet "F" ja "E" vilkkuvat näyttöllä.	<b>Toimintahäiriön hälytys</b> Hälytys on ilmoitus teknisen osan viasta.	Ota yhteys valtuutettuun huoltoon.

\* Vain tietyissä malleissa



**Yhtiön säännöt, vakiodokumentaatio, varaosien tilaaminen sekä tuotetta koskevat lisätiedot ovat saatavissa osoitteesta:**

- Käymällä verkkosivustolla [docs.whirlpool.eu](https://docs.whirlpool.eu) ja [parts-selfservice.whirlpool.com](https://parts-selfservice.whirlpool.com)
- Käyttämällä QR-koodia
- Vaihtoehtoisesti **ottamalla yhteyttä huoltopalveluumme** (katso puhelinnumero takuuvihkosesta). Kun otat yhteyttä huoltopalveluun, ilmoita tuotteen tunnistekilvessä olevat koodit.

Mallia koskevat tiedot on saatavilla energiamerkinnässä annettua QR-Code käyttäen. Merkinnässä on myös mallin tunniste, jota voidaan käyttää tuotetietokantaan tutustumista varten tietokantaportaalin osoitteessa <https://eprel.ec.europa.eu>.





**ΣΑΣ ΕΥΧΑΡΙΣΤΟΥΜΕ ΠΟΥ ΑΓΟΡΑΣΑΤΕ ΕΝΑ ΠΡΟΪΟΝ WHIRLPOOL**

Για να λάβετε πλήρη τεχνική υποστήριξη, παρακαλούμε να καταχωρίσετε τη συσκευή σας στην ιστοσελίδα [www.whirlpool.eu/register](http://www.whirlpool.eu/register)



**Διαβάστε τις οδηγίες για την ασφάλεια προσεκτικά πριν χρησιμοποιήσετε τη συσκευή.**

**ΠΡΩΤΗ ΧΡΗΣΗ**

Μετά την εγκατάσταση, αφήστε τη συσκευή εκτός λειτουργίας τουλάχιστον για δύο ώρες πριν τη συνδέσετε στην πρίζα. Συνδέστε τη συσκευή στην πρίζα, η λειτουργία ξεκινά αυτόματα. Οι θερμοκρασίες για την ιδανική διατήρηση των τροφίμων έχουν ήδη ρυθμιστεί από το εργοστάσιο.

Αφού ενεργοποιήσετε τη συσκευή, πρέπει να περιμένετε 4 - 6 ώρες μέχρι η θερμοκρασία να φτάσει στη σωστή τιμή αποθήκευσης τροφίμων για μια κανονικά γεμάτη συσκευή. Τοποθετήστε το αντιβακτηριδιακό φίλτρο κατά των οσμών στον ανεμιστήρα όπως υποδεικνύεται στη συσκευασία του φίλτρου (εάν διατίθεται). Εάν ηχήσει το ακουστικό σήμα, αυτό σημαίνει ότι έχει ενεργοποιηθεί ο συναγερμός θερμοκρασίας: πατήστε το κουμπί για να διακοπούν οι ηχητικοί συναγερμοί.

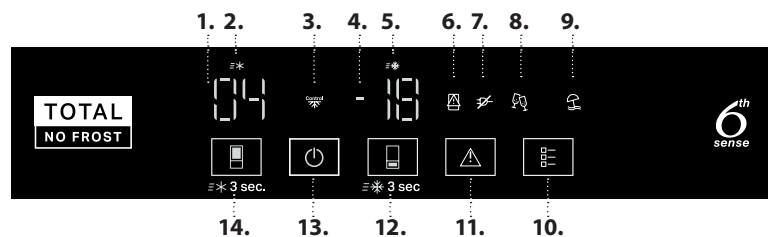
**ΠΙΝΑΚΑΣ ΕΛΕΓΧΟΥ**

1. Ψηφία θερμοκρασίας ψυγείου
2. Ένδειξη Fast Cool (Ταχεία ψύξη)
3. Ένδειξη ελέγχου ακρίβειας
4. Ψηφία θερμοκρασίας κατάψυξης
5. Ένδειξη Fast Freeze (Ταχείας κατάψυξης)
6. Ένδειξη ανοιχτής πόρτας
7. Ένδειξη διακοπής ρεύματος
8. Ένδειξη λειτουργίας Party (Κόμμα)
9. Ένδειξη λειτουργίας Vacation (Διακοπές)
10. Κουμπί Mode (Τρόπος λειτουργίας)
11. Κουμπί Διακοπή συναγερμού
12. Κουμπί θερμοκρασίας καταψύκτη / Fast Freeze (Ταχεία κατάψυξη) (3 δευτ.)
13. Κουμπί Αναμονή (3 δευτ.)
14. Κουμπί θερμοκρασίας ψυγείου/ Fast Cool (Ταχεία ψύξη) (3 δευτ.)

**ΘΕΡΜΟΚΡΑΣΙΑ ΘΑΛΑΜΟΥ ΨΥΓΕΙΟΥ**

Μπορείτε να ρυθμίσετε μια διαφορετική θερμοκρασία με το κουμπί (14).

Συνιστώμενη ρύθμιση: +4 °C

**FAST COOL (ΤΑΧΕΙΑ ΨΥΞΗ)**

Πατήστε το κουμπί (14) για 3 δευτερόλεπτα για γρήγορη ψύξη του χώρου ψυγείου. Όταν η λειτουργία είναι ενεργοποιημένη το εικονίδιο (2) ανάβει. Η λειτουργία απενεργοποιείται αυτόματα μετά από 6 ώρες ή χειροκίνητα πατώντας ξανά το κουμπί (14) για 3 δευτερόλεπτα.

**ΕΝΕΡΓΟΠΟΙΗΣΗ/ΑΝΑΜΟΝΗ**

Πατήστε το κουμπί (13) για 3 δευτερόλεπτα για να θέσετε τη συσκευή σε αναμονή.

Στη λειτουργία αναμονής το φως στο θάλαμο του ψυγείου δεν ανάβει. Για την αποκατάσταση της λειτουργίας της συσκευής, πιέστε πάλι το ίδιο κουμπί.

**ΘΕΡΜΟΚΡΑΣΙΑ ΘΑΛΑΜΟΥ ΚΑΤΑΨΥΚΤΗ**

Μπορείτε να ρυθμίσετε μια διαφορετική θερμοκρασία με το κουμπί (12).

Συνιστώμενη ρύθμιση: -18 °C

**ΕΝΔΕΙΞΗ ΘΕΡΜΟΚΡΑΣΙΑΣ**

Στην οθόνη εμφανίζεται η θερμοκρασία του θαλάμου του ψυγείου μεταξύ 2 °C και 8 °C (βλ. Πίνακας Ελέγχου, ψηφία θερμοκρασίας ψυγείου 1) και τη θερμοκρασία του διαμερίσματος καταψύκτη μεταξύ -16 °C και -24 °C (βλ. Πίνακας ελέγχου, ψηφία θερμοκρασίας καταψύκτη 4).

Για να αποφύγετε τη σπατάλη τροφίμων, ανατρέξτε στην προτεινόμενη ρύθμιση και τους χρόνους αποθήκευσης που υπάρχουν στο ηλεκτρονικό εγχειρίδιο χρήστη.

**FAST FREEZE (ΤΑΧΕΙΑ ΚΑΤΑΨΥΞΗ)**

Για να διατηρηθεί στην καλύτερη κατάσταση, χρησιμοποιήστε τη λειτουργία Ταχεία κατάψυξη πριν τοποθετήσετε μεγάλη ποσότητα τροφίμων στον θάλαμο του καταψύκτη.

Πατήστε το κουμπί (12) έως ότου ανάψει το εικονίδιο (5) για να ρυθμίσετε τη λειτουργία.

Η λειτουργία απενεργοποιείται αυτόματα μετά από 26 ώρες ή χειροκίνητα επιλέγοντας διαφορετική θερμοκρασία κατάψυξης.

Σημείωση: Αποφύγετε την άμεση επαφή των φρέσκων τροφίμων με τα ήδη κατεψυγμένα τρόφιμα. Για να βελτιώσετε την ταχύτητα κατάψυξης, μπορείτε να αφαιρέσετε τα συρτάρια και να τοποθετήσετε τα τρόφιμα απευθείας στον πυθμένα του θαλάμου.

**ΑΠΕΝΕΡΓΟΠΟΙΗΣΗ ΤΟΥ ΗΧΗΤΙΚΟΥ ΣΥΝΑΓΕΡΜΟΥ**

Για να απενεργοποιήσετε τον ηχητικό συναγερμό, πατήστε για λίγο το κουμπί (11).

**ΚΟΥΜΠΙ ΤΡΟΠΟΣ ΛΕΙΤΟΥΡΓΙΑΣ**

Σας επιτρέπει να επιλέξετε μεταξύ 2 ή περισσότερων διαθέσιμων επιλογών. Μόλις πατηθεί το Τρόπος λειτουργίας, επιλέγεται η πρώτη επιλογή.

Με περαιτέρω πίεση του Τρόπος λειτουργίας μετακινήστε στις διαφορετικές επιλογές.

Ο βρόχος κύλισης είναι:

Πίεση 1: Εμφανίζεται η 1<sup>η</sup> επιλογή (λειτουργία κόμμα), Το κουμπί Mode (Τρόπος λειτουργίας) ανάβει

Πίεση 2: Εμφανίζεται η 2<sup>η</sup> επιλογή (λειτουργία Διακοπές), Το κουμπί Mode (Τρόπος λειτουργίας) ανάβει

Πίεση 3: Επιλογές Off (Απενεργοποίηση) (αν έχει γίνει κάποια επιλογή), Το κουμπί Mode (Τρόπος λειτουργίας) σβήνει

**Λειτουργία Vacation (Διακοπών):** Μπορείτε να χρησιμοποιήσετε αυτή τη λειτουργία σε περίπτωση παρατεταμένης απουσίας από το σπίτι. Στην οθόνη εμφανίζεται η θερμοκρασία του θαλάμου ψύξης (+12 °C) και το εικονίδιο Λειτουργία Διακοπών θα ανάψει. Μετά την ενεργοποίηση της λειτουργίας, βγάλτε τα τρόφιμα από το ψυγείο και κρατήστε και τις δύο πόρτες κλειστές - το ψυγείο θα διατηρήσει την κατάλληλη θερμοκρασία προκειμένου να αποτραπεί η δημιουργία δυσάρεστων οσμών. Ωστόσο ο καταψύκτης, παραμένει στη ρυθμισμένη θερμοκρασία. Συνιστάται βαθύς καθαρισμός (τόσο στο ψυγείο όσο και στο χώρο κατάψυξης) πριν από

\* Διατίθεται μόνο σε ορισμένα μοντέλα

την ενεργοποίηση αυτής της λειτουργίας προκειμένου να αποφευχθεί η εξάπλωση βακτηρίων.

**Λειτουργία Party (Κόμμα):** Η λειτουργία αυτή επιτρέπει την ψύξη αναψυκτικών στον καταψύκτη.

**Σημαντικό:** Μην αφήσετε το μπουκάλι στον καταψύκτη πέρα από το χρόνο που είναι ενεργή η λειτουργία (30 λεπτά). Ένα ηχητικό σήμα θα επισημάνει το τέλος της λειτουργίας.

Πατήστε το κουμπί **ΣΥΝΑΓΕΡΜΟΣ** ή το κουμπί **ΤΡΟΠΟΣ ΛΕΙΤΟΥΡΓΙΑΣ** για να απενεργοποιήσετε τον συναγερμό.



#### ΕΛΕΓΧΟΣ ΚΑΤΑΨΥΞΗΣ

Πρόκειται για μια προηγμένη τεχνολογία που μειώνει τις διακυμάνσεις της θερμοκρασίας σε ολόκληρο το χώρο κατάψυξης. Τα εγκαύματα κατάψυξης είναι μειωμένα και τα τρόφιμα διατηρούν την αρχική τους ποιότητα και χρώμα.

## ΠΩΣ ΝΑ ΑΠΟΘΗΚΕΥΤΕ ΤΑ ΦΡΕΣΚΑ ΤΡΟΦΙΜΑ ΚΑΙ ΠΟΤΑ

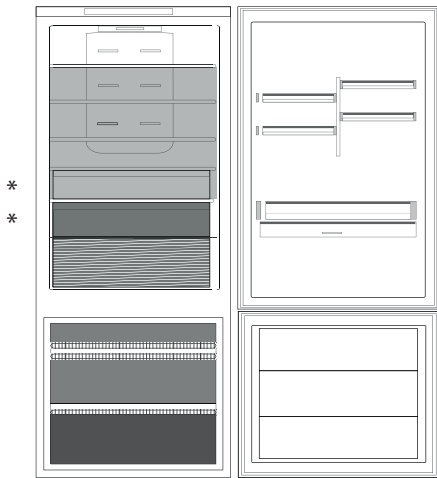

#### Λεζάντα



##### ΜΙΚΡΗ ΖΩΝΗ ΨΥΞΗΣ

Προτείνεται για τη φύλαξη τροπικών φρούτων, αναψυκτικών, ποτών, αυγών, σαλτσών, τουρσιών, βουτύρου, μαρμελάδας



##### ΖΩΝΗ ΨΥΞΗΣ

Προτείνεται για την αποθήκευση τυριών, γάλακτος, καθημερινών φαγητών, ντελικατέσεν, γιαουρτιού



##### ΨΥΧΡΟΤΕΡΗ ΠΕΡΙΟΧΗ

Προτείνεται για την αποθήκευση αλλαντικών, επιδόρπων, κρέατος και ψαριών.



##### ΣΥΡΤΑΡΙ ΦΡΟΥΤΩΝ ΚΑΙ ΛΑΧΑΝΙΚΩΝ



##### ΣΥΡΤΑΡΙΑ ΚΑΤΑΨΥΚΤΗ



##### ΣΥΡΤΑΡΙ ΖΩΝΗΣ ΚΑΤΑΨΥΞΗΣ

(Περιοχή μέγιστης ψύξης)

Προτείνεται για να καταψύξετε νωπά/μαγειρεμένα τρόφιμα

Τα όρια φορτίου καθορίζονται από τη συγκεκριμένη κατασκευή (καλάθια, δοχεία, πτερύγια, συρτάρια, ράφια κ.λπ.) ή τα όρια φορτίου καθορίζονται από τα φυσικά όρια του φορτίου.

## ΨΥΓΕΙΟ

### Multi Fresh Zone

3 επιλογές θερμοκρασίας για τη βέλτιστη διατήρηση: κρέας/ψάρια, γαλακτοκομικά, φρούτα/λαχανικά, προσφέροντας επιπλέον χώρο αποθήκευσης για τα φρέσκα λαχανικά.

Ρυθμίσεις:

**Χαμηλή** = Κρέας και ψάρια

**Μεσαία** = Γαλακτοκομικά (Τυριά και γιαούρτια)

**Υψηλή** = Φρούτα και λαχανικά

Για τη σωστή λειτουργία του συρταριού "Multi Fresh Zone", θα πρέπει:

- η συσκευή να είναι ενεργοποιημένη,
- να μην είναι επιλεγμένη μία από τις παρακάτω ειδικές λειτουργίες: Αναμονή, Cooling-Off, Vacation (Διακοπών) (σε αυτήν την περίπτωση, αφαιρέστε τα προϊόντα που υπάρχουν μέσα).

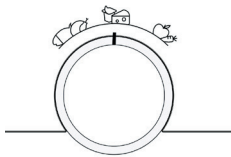

### Πολλαπλή διανομή αέρα

Η πολλαπλή διανομή συμβάλλει στην ομοιόμορφη κατανομή του κρύου αέρα στον θάλαμο για καλύτερη συντήρηση τροφίμων. Τα τρόφιμα μπορούν να τοποθετηθούν σε οποιοδήποτε ράφι της συσκευής. Προσέξτε να μην φράξετε τους αεραγωγούς διανομής αέρα διασφαλίζοντας έτσι την ελεύθερη κυκλοφορία του.

\* Διατίθεται μόνο σε ορισμένα μοντέλα

## Humidity Control (Έλεγχος υγρασίας)\*

Περιστρέψτε το κουμπί προς τα αριστερά εάν αποθηκεύετε λαχανικά (για τα οποία συνιστάται περιβάλλον με περισσότερη υγρασία), περιστρέψτε το κουμπί προς τα δεξιά εάν αποθηκεύετε φρούτα (για τα οποία συνιστάται περιβάλλον με λιγότερη υγρασία), γυρίστε το κουμπί στη μέση εάν αποθηκεύετε ένα μείγμα φρούτων και λαχανικών.

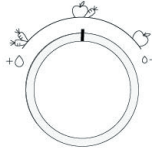

## Διακόπτης φωτισμού (αναλόγως με το μοντέλο)

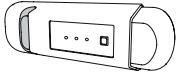

Αυτό το προϊόν περιέχει μια φωτεινή πηγή ενεργειακής κλάσης G



Αυτό το προϊόν περιέχει 2/4 πλευρικές φωτεινές πηγές ενεργειακής κλάσης F και μια φωτεινή πηγή επάνω ενεργειακής κλάσης G

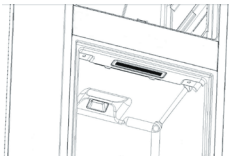

Αυτό το προϊόν περιέχει μια φωτεινή πηγή ενεργειακής κλάσης G



Αυτό το προϊόν περιέχει μια φωτεινή πηγή επάνω ενεργειακής κλάσης G

## ΚΑΤΑΨΥΚΤΗΣ

### Σύστημα Total No Frost (Δεν απαιτείται απόψυξη)

Το σύστημα Total No Frost (Δεν απαιτείται απόψυξη) αποτρέπει αποτελεσματικά τον σχηματισμό πάγου, αποφεύγοντας την ταλαιπωρία της χειροκίνητης απόψυξης τόσο στον θάλαμο καταψύκτη όσο και στο ψυγείο.

Το σύστημα εξαερισμού παρέχει τέλεια κυκλοφορία κρύου αέρα και στους δύο θαλάμους, αποφεύγοντας έτσι τον σχηματισμό πάγου.

### Παγοκύβοι\*

Γεμίστε με νερό την παγοθήκη κατά τα 2/3 και τοποθετήστε την στο θάλαμο καταψύκτη.

Σε καμία περίπτωση μην χρησιμοποιείτε κοφτερά ή μυτερά αντικείμενα για να αφαιρέσετε τα παγάκια.

Η ποσότητα νωπών τροφίμων που μπορεί να καταψυχθεί εντός 12 και 24 ωρών αναγράφεται στην ετικέτα τεχνικών χαρακτηριστικών.

### Δίσκος εύκολης πρόσβασης\*

Ο δίσκος κατάψυξης είναι χρήσιμος για εύκολη πρόσβαση σε προϊόντα που χρησιμοποιούνται συχνά, καταψύξτε ή απλά αποθηκεύστε φαγητά που έμειναν ή μικρά αντικείμενα.

## ΓΕΝΙΚΕΣ ΠΛΗΡΟΦΟΡΙΕΣ

Τα συρτάρια, τα καλάθια και τα ράφια πρέπει να διατηρηθούν στην τρέχουσα θέση τους εκτός εάν ορίζεται διαφορετικά στον παρόντα γρήγορο οδηγό. Το σύστημα φωτισμού στο εσωτερικό του ψυγείου χρησιμοποιεί λυχνίες LED, παρέχοντας καλύτερο φωτισμό από τους συμβατικούς λαμπτήρες και πολύ χαμηλή κατανάλωση ενέργειας.

### ΑΠΟΡΡΙΨΗ

Οι πόρτες και τα καπάκια της συσκευής ψύξης πρέπει να αφαιρούνται πριν από την απόρριψή τους στον χώρο υγειονομικής ταφής, για να αποφευχθεί η παγίδευση παιδιών ή ζώων.

### Επιφάνεια Fast Freeze (Ταχείας ψύξης) (Alu PAD)\*

Η μεταλλική επιφάνεια βοηθά στην ταχύτερη κατάψυξη των τροφίμων. Για εύκολο καθαρισμό η μεταλλική επιφάνεια πρέπει να αφαιρεθεί, σηκώνοντάς την από την αριστερή γωνία.

### Επιφάνεια φρέσκων\*



Το συρτάρι φρούτων και λαχανικών διαθέτει μια Σχάρα Υγιεινής. Χάρη στον ειδικό σχεδιασμό αυτού του εξαρτήματος, τα φρούτα και τα λαχανικά δεν έρχονται σε επαφή με τις φυσικές διαρροές (όπως απώλεια σταγόνων και υγρασία από τα λαχανικά) που πέφτουν κάτω από τη σχάρα υγιεινής. Η σχάρα υγιεινής είναι επεξεργασμένη με την τεχνολογία Microban SilverShield®, η οποία μειώνει τα επιβλαβή βακτήρια κατά 99,9% στην επιφάνεια της σχάρας, για βελτιωμένη συντήρηση φρούτων και λαχανικών\*\*. Η σχάρα υγιεινής μπορεί να αφαιρεθεί για να πλυθεί όταν είναι βρώμικη, απλά σηκώστε την και τραβήξτε την έξω. Μπορεί να πλυθεί απλά με το χέρι, μόνο με νερό ή με κοινά ουδέτερα απορρυπαντικά για πιάτα. Μπορεί να πλυθεί και στο πλυντήριο πιάτων. Μετά τον καθαρισμό, στεγνώστε την πριν την τοποθετήσετε ξανά στη θέση της.

### ΑΦΑΙΡΕΣΗ ΤΩΝ ΣΥΡΤΑΡΙΩΝ

Τραβήξτε τα συρτάρια προς τα έξω όσο το δυνατόν περισσότερο, σηκώστε τα και αφαιρέστε τα. Για αύξηση του όγκου, ο καταψύκτης μπορεί να χρησιμοποιηθεί χωρίς τα συρτάρια. Αφού τοποθετήσετε τα τρόφιμα στη σχάρα/στα ράφια, βεβαιωθείτε ότι η πόρτα έχει κλείσει καλά.

\*\* Ανεξάρτητη δοκιμή από την IMSL (Industrial Microbiological Services Ltd, UK) κατά ISO 22196

## ΑΝΤΙΜΕΤΩΠΙΣΗ ΠΡΟΒΛΗΜΑΤΩΝ

Τι να κάνετε εάν...	Πιθανές αιτίες	Λύσεις
Ο πίνακας ελέγχου είναι σβηστός, η συσκευή δεν λειτουργεί.	Η συσκευή μπορεί να βρίσκεται σε λειτουργία ενεργοποίησης/αναμονής. Ίσως υπάρχει πρόβλημα ηλεκτρικής τροφοδοσίας της συσκευής.	Ενεργοποιήστε τη συσκευή με το κουμπί ενεργοποίησης/αναμονής. Βεβαιωθείτε ότι: <ul style="list-style-type: none"> <li>• δεν υπάρχει διακοπή ρεύματος</li> <li>• το φις είναι σωστά τοποθετημένο στην πρίζα και ο κεντρικός διακόπτης δύο ακροδεκτών (εάν υπάρχει) βρίσκεται στη σωστή θέση (δηλ. επιτρέπει την ενεργοποίηση της συσκευής)</li> <li>• οι συσκευές προστασίας του οικιακού ηλεκτρικού συστήματος είναι αποτελεσματικές</li> <li>• Το καλώδιο τροφοδοσίας δεν είναι κομμένο.</li> </ul>
Το εσωτερικό φως δεν λειτουργεί.	Ίσως πρέπει να αντικαταστήσετε το λαμπτήρα.  Η συσκευή μπορεί να βρίσκεται σε λειτουργία ενεργοποίησης/αναμονής.	Επικοινωνήστε με το Κέντρο Εξυπηρέτησης Πελατών.  Ενεργοποιήστε τη συσκευή με το κουμπί ενεργοποίησης/αναμονής.
Η θερμοκρασία στο εσωτερικό των θαλάμων δεν είναι αρκετά χαμηλή.	Μπορεί να υπάρχουν πολλές αιτίες (βλ. "Αντιμετώπιση").	Βεβαιωθείτε ότι: <ul style="list-style-type: none"> <li>• οι πόρτες κλείνουν κανονικά</li> <li>• η συσκευή δεν είναι εγκατεστημένη κοντά σε πηγή θερμότητας</li> <li>• η επιλεγμένη θερμοκρασία είναι επαρκής</li> <li>• η κυκλοφορία του αέρα από τους αεραγωγούς στην κάτω πλευρά της συσκευής δεν εμποδίζεται.</li> </ul>
Το πρόσθιο άκρο της συσκευής, στο λάστιχο της πατούρας της πόρτας, είναι ζεστό.	Αυτό δεν είναι ελάττωμα. Αυτό εμποδίζει το σχηματισμό συμπύκνωσης.	Δεν απαιτείται καμία αντιμετώπιση.
Το εικονίδιο 6 ανάβει,  αναβοσβήνει και ακούγεται ένα ηχητικό σήμα.	<b>Συναγερμός ανοικτής πόρτας</b> Ενεργοποιείται όταν η πόρτα παραμένει ανοικτή για μεγάλο χρονικό διάστημα.	Κλείστε τις πόρτες του προϊόντος για να απενεργοποιηθεί το ηχητικό σήμα.
Το εικονίδιο 7 ανάβει,  αναβοσβήνει και ακούγεται ένα ηχητικό σήμα και στην οθόνη θερμοκρασίας κατάψυξης αναβοσβήνει όταν επιτευχθεί η θερμοκρασία.	<b>Συναγερμός διακοπής ρεύματος</b> Ενεργοποιείται στην περίπτωση παρατεταμένης διακοπής ρεύματος προκαλώντας αύξηση της θερμοκρασίας του θαλάμου του καταψύκτη.  Σημείωση: Δεν μπορείτε να ρυθμίσετε διαφορετική θερμοκρασία για το προϊόν μέχρι να απενεργοποιηθεί ο συναγερμός διακοπής ρεύματος.	Πριν απενεργοποιήσετε το ηχητικό σήμα, συνιστάται να προσέξετε τη θερμοκρασία που εμφανίζεται στην οθόνη θερμοκρασίας καταψύκτη, που αντιστοιχεί στην υψηλότερη θερμοκρασία που έχει επιτευχθεί στον θάλαμο κατάψυξης κατά τη διάρκεια της διακοπής ρεύματος. Πιέστε το κουμπί "Διακοπή συναγερμού" για λίγο για να απενεργοποιηθεί το ηχητικό σήμα. Μετά την πίεση του κουμπιού, η οθόνη θερμοκρασίας θα εμφανίσει πάλι την επιλεγμένη θερμοκρασία. Αν ο θάλαμος καταψύκτη δεν έχει φτάσει στη βέλτιστη θερμοκρασία για τη διατήρηση των τροφίμων, μπορεί να ενεργοποιηθεί ο συναγερμός θερμοκρασίας του θαλάμου καταψύκτη (βλ. συναγερμός θερμοκρασίας θαλάμου καταψύκτη). Ελέγχετε τα τρόφιμα πριν τα καταναλώσετε.
Το κουμπί "Διακοπή συναγερμού"  ανάβει, η ένδειξη θερμοκρασίας καταψύκτη αναβοσβήνει και ακούγεται ένα ηχητικό σήμα.	<b>Συναγερμός θερμοκρασίας καταψύκτη</b> Ο συναγερμός θερμοκρασίας του θαλάμου καταψύκτη δείχνει ότι η θερμοκρασία στο αντίστοιχο διαμέρισμα δεν είναι η ιδανική. Αυτό μπορεί να συμβεί: κατά την πρώτη χρήση, μετά από απόψυξη ή/και καθαρισμό, εάν μεγάλες ποσότητες τροφίμων τοποθετηθούν μέσα στον καταψύκτη ή αν η πόρτα του καταψύκτη δεν έχει κλείσει καλά.	Πιέστε το κουμπί "Διακοπή συναγερμού" για λίγο για να απενεργοποιηθεί το ηχητικό σήμα: Η ένδειξη θερμοκρασίας καταψύκτη σταματάει να αναβοσβήνει. Το κουμπί "Διακοπή συναγερμού" σβήνει αυτόματα όταν επιτευχθούν οι βέλτιστες συνθήκες θερμοκρασίας. Αν ο συναγερμός θερμοκρασίας στο θάλαμο κατάψυξης παραμένει, επικοινωνήστε με ένα Εξουσιοδοτημένο Κέντρο Σέρβις.
Τα γράμματα "F" και "E" αναβοσβήνει στην οθόνη.	<b>Συναγερμός δυσλειτουργίας</b> Ο συναγερμός δυσλειτουργίας υποδεικνύει βλάβη σε τεχνικό εξάρτημα.	Καλέστε το εξουσιοδοτημένο Κέντρο Σέρβις.

\* Διατίθεται μόνο σε ορισμένα μοντέλα

**Μπορείτε να βρείτε πολιτικές, τυπική τεκμηρίωση, παραγγελία ανταλλακτικών και πρόσθετες πληροφορίες προϊόντος:**

- Επισκεφθείτε τον ιστότοπο [docs.whirlpool.eu](https://docs.whirlpool.eu) και [parts-selfservice.whirlpool.com](https://parts-selfservice.whirlpool.com)
- Χρησιμοποιώντας τον QR-Code
- Εναλλακτικά, **μπορείτε να επικοινωνήσετε με την Εξυπηρέτηση πελατών** (Βλ. τηλεφωνικό αριθμό στο βιβλιαράκι εγγύησης). Όταν επικοινωνείτε με το Κέντρο εξυπηρέτησης πελατών, αναφέρατε τους κωδικούς που αναγράφονται στην ετικέτα αναγνώρισης προϊόντος.

Οι πληροφορίες μοντέλου μπορούν να ανακτηθούν χρησιμοποιώντας τον κωδικό QR-Code αναγράφεται στην ετικέτα ενέργειας. Η ετικέτα περιλαμβάνει επίσης το αναγνωριστικό μοντέλου που μπορεί να χρησιμοποιηθεί για προσπέλαση στην πύλη της βάσης δεδομένων στη διεύθυνση <https://eprel.ec.europa.eu>.



**TAKK FOR AT DU HAR KJØPT ET WHIRLPOOL-PRODUKT**

For å motta en mer fullstendig assistanse, vær vennlig å registrere produktet ditt på [www.whirlpool.eu/register](http://www.whirlpool.eu/register)



**Les sikkerhetsinstruksene nøye før du bruker apparatet.**

**FØRSTE GANGS BRUK**

Vent i minst to timer, etter installasjonen, før du kopler apparatet til strømmettet. Kople apparatet til strømmettet og det vil starte automatisk. De ideelle temperaturene for oppbevaring av maten er forhåndsinnstilt ved fabrikk.

Etter at du har slått apparatet på, må du vente i 4-6 timer før den riktige oppbevaringstemperaturen nås for et normalt fullt apparat. Plasser det antibakterielle, anti-lukt filteret i ifta slik det vises på filterets pakke (hvis det er tilgjengelig). Dersom du hører lydsignalet, betyr dette at temperaturarmen har grepet inn: trykk på knappen for å slå av de akustiske alarmene.

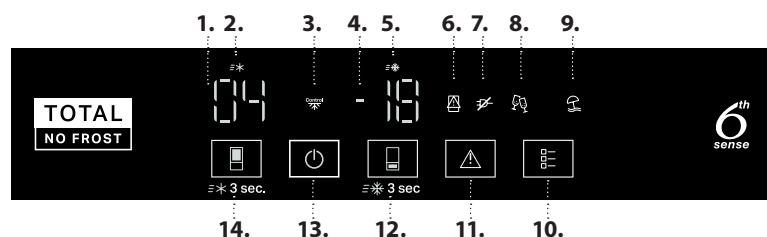
**KONTROLLPANEL**

1. Kjøleskapstemperatur tall
2. Fast Cool (hurtig nedkjøling) indikator
3. Presisjonskontrollindikator
4. Fryser temp tall
5. Fast freeze indikator
6. Indikator for åpen dør
7. Indikator for strømbrudd
8. PARTY MODUS-indikator
9. Vacation mode indikator
10. Modus-knapp
11. STOPP ALARM-knapp
12. Freezer Temperature (fryserstemperatur) / Fast Freeze (hurtig nedfrysing) (3 s) knapp
13. Stand-By (3 s) knapp
14. Refrigerator temperature (kjøleskapstemperatur / Fast Cool (hurtig nedkjøling) (3s) knapp

**KJØLESKAPSEKSJONENS TEMPERATUR**

Det er mulig å stille inn en annen temperatur med knappen (14). *Anbefalt innstilling: +4 °C*

**FAST COOL (HURTIG NEDKJØLING)**

Trykk på knappen (14) i 3 sekund for rask nedkjøling av kjøleskapseksjonen. Når funksjonen er slått på, tennes ikonet (2). Funksjonen slås automatisk av etter 6 timer, eller manuelt ved å trykke på knappen (14) igjen i 3 sekunder.

**PÅ/STANDBY**

Trykk på knappen (13) i 3 sekund for å slå apparatet på stand-by. I Stand-by modus vil ikke lyset inne i kjøleskapseksjonen tennes. Trykk kort på knappen igjen for å aktivere apparatet på nytt.

**FRYSERSEKSJONENS TEMPERATUR**

Det er mulig å stille inn en annen temperatur med knappen (12). *Anbefalt innstilling: -18 °C*

**TEMPERATUR DISPLAY**

Display viser kjøleskapseksjonens temperatur mellom 2°C og 8°C (Se kontrollpanel, Kjøleskap temperatur tall 1) og temperaturen til fryserens seksjon mellom -16°C og -24°C (Se kontrollpanel, Fryser temperatur tall 4).

*For å unngå matsvinn, vennligst se den anbefalte innstillingen og oppbevaringstidene du finner på brukerveiledningen on-line.*

**FAST FREEZE (hurtig nedfrysing)**

For å oppnå best mulig oppbevaring, vennligst bruk Fast Freeze funksjonen (Hurtig frysing) før du legger store mengder mat i fryserseksjonen.

Trykk på knappen (12) helt til ikonet (5) er tent for å stille inn funksjonen.

Funksjonen slås av automatisk etter 26 timer, eller manuelt ved å velge en annen TEMPERATUR for nedfrysing.

*Merk: Unngår direkte kontakt mellom fersk mat og maten som allerede er frossen. For å optimere frysehastigheten kan skuffene fjernes og maten plasseres direkte på bunnen av seksjonen.*

**AVSLÅING AV LYDALARMEN**

Trykk kort på knappen (11) for å slå av lydarmen.

**MODE-KNAPP**

Lar deg velge mellom 2 eller flere tilgjengelige alternativ. Når MODE (modus) trykkes inn, velges den første opsjonen. Dersom det trykkes flere ganger på MODE (modus) blir en igjennom flere forskjellige opsjoner.

Sløyfe ved rulling:

Trykk 1: Det 1<sup>th</sup> alternativet er vist (Fest-modus); Mode-knappen tennes  
Trykk 2: Det 2<sup>nd</sup> alternativet er vist (ferie-modus); Mode-knappen tennes

Trykk 3: Alternativene er slukket (dersom ett alternativ er valgt); Mode-knappens lys er slukket

**Vacation (Ferie) Modus:** Du kan bruke denne funksjonen dersom du er borte fra hjemmet i lengre tid. Displayet viser temperaturen i kjøleskapseksjonen (+12°C) og ikonet for Ferie-modus tennes. Etter at du har aktivert denne funksjonen, fjern maten fra kjøleseksjonen og hold begge dørene lukket – kjøleskapet opprettholder en passende temperatur for å forhindre at det danner seg dårlig lukt. Fryseren vil uansett opprettholde den opprinnelige, innstilte temperaturen. Det anbefales å utføre grundig rengjøring (av både kjøleskap og fryseeksjonen) før denne funksjonen aktiveres for å hindre at bakterier sprer seg.

\* Kun tilgjengelig på noen modeller

**Party (Fest) Modus:** Bruk denne funksjonen for å kjøle ned drikkevarer i fryseren.

**Viktig:** ikke la flasken være i fryseseksjonen lenger enn funksjonen er aktiv (30 minutter). Et akustisk signal vil varsle at funksjonen avsluttes. Trykk på **ALARM**-knappen eller **MODE**-knappen for å slå av alarmen.



### FREEZE CONTROL (FRYSKONTROLL)

Dette er en avansert teknologi som reduserer temperatursvingninger i hele fryseseksjonen. Frysemerker reduseres vesentlig og maten beholder sin opprinnelige kvalitet og farge.

Denne funksjonen kobles automatisk inn når temperaturen befinner seg mellom  $-22^{\circ}\text{C}$  og  $-24^{\circ}\text{C}$ . Dersom funksjonen er innkoblet og brukeren endrer temperaturen i fryseren, utenfor det aktuelle driftsintervallet, vil funksjonen slå seg av automatisk. Denne funksjonen kan deaktiveres ved å trykke på Stop Alarm (stopp alarm) og fryseseksjonen knapp samtidig i 3 sekund.



### 6<sup>th</sup> SENSE

Gjør det raskt å oppnå forholdene der maten bevares best mulig med hensyn til apparatets innvendige temperatur.

## SLIK OPPBEVARER DU FERSK MAT OG DRIKKE

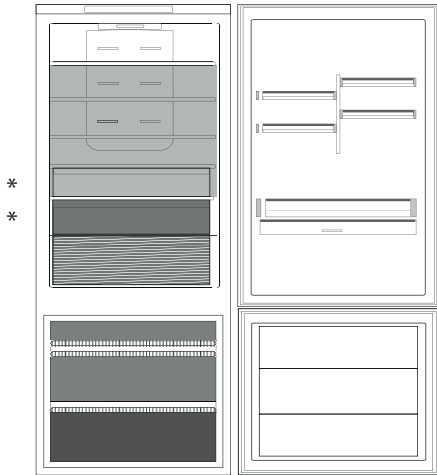

### Tegnforklaring



#### SVALESONE

Anbefales for oppbevaring av tropisk frukt, bokser, drikkevarer, egg, sauser, sylteagurk, smør, syltetøy



#### KJØLESONE

Anbefales for oppbevaring av ost, melk, meieriprodukt, delikatesser, yoghurt



#### DET KJØLIGSTE OMRÅDET

Anbefales for oppbevaring av kjøttpålegg, desserter, kjøtt og fisk.

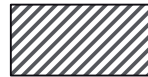

#### FRUKT- & GRØNNSAKSSKUFF



#### SKUFFER I FRYSESEKSJON



#### SKUFF I FRYSERSONEN

(Kaldeste sone)

Anbefalt for nedfrysing av ferskmat/tilberedt mat

Lastbegrensningene fastsettes av den spesifikke konstruksjonen (kurver, bokser, klaffer, skuffer hyller, osv.), eller lastbegrensningene fastsettes av naturlige lastbegrensninger.

### KJØLESEKSJON

#### Multi Fresh Zone (frisk flersone)

3 temperaturvalg for optimal oppbevaring av: Kjøtt/Fisk; Meieriprodukt; Frukt/Grønnsaker, med ekstra oppbevaringsplass for ferske grønnsaker.

Innstillinger:

**LAV** = Kjøtt og Fisk

**MID** = Meieriprodukt (Ost og Jogurt)

**HØY** = Frukt og grønnsaker

For at skuffen "Multi Fresh Zone" skal fungere på riktig måte, er det nødvendig at:

- apparatet slås på
- en av de følgende spesialfunksjonene ikke velges: Standby (på vent), Cooling-Off (nedkjøling) Ferie (i dette tilfellet må maten i seksjonen fjernes).

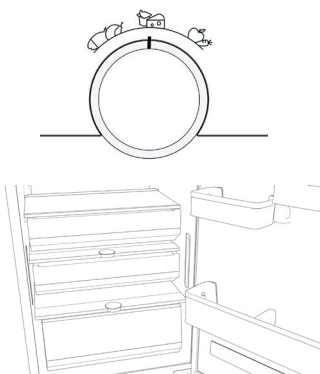

#### Multiflow-luftdistribusjon (flere strømninger)

Multiflow (flere strømninger) hjelper til med å fordele den kalde luften jevnt i hele seksjonen for bedre oppbevaring av matvarene. Mat kan plasseres på en hvilken som helst hylle i apparatet. Vennligst vær oppmerksom på ikke å tette til viftene for distribusjon av luften slik at den beveger seg fritt.

#### Humidity control\* (fuktighetskontroll)

Vri knotten mot venstre dersom du oppbevarer grønnsaker (det anbefales fuktigere omgivelser), vri knotten mot høyre ved oppbevaring av frukt (det anbefales et mindre fuktig miljø), vri knotten til sentral stilling når du oppbevarer en blanding av frukt og grønnsaker.

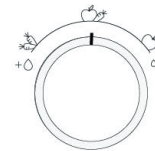

\* Kun tilgjengelig på noen modeller

## Belysning (avhenger av modellen)

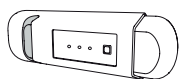

Dette produktet har en lyskilde som tilhører energieffektivitetsklasse G

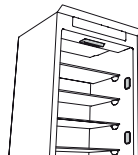

Dette produktet har 2/4 lyskilder på siden i energieffektivitetsklasse F og en øvre lyskilde i energiklasse G

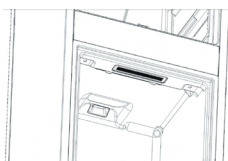

Dette produktet har en lyskilde som tilhører energieffektivitetsklasse G



Dette produktet har en øvre lyskilde i energieffektivitetsklasse G

## FRYSERSEKSJON

### Total No Frost system (system som hindrer isdannelse)

Det Totale No Frost systemet hindrer effektivt isdannelse, og en unngå dermed bryet med manuell avising både av fryserseksjonen og kjøleskapsseksjonen.

Dets ventilasjonssystem sikrer perfekt sirkulasjon av kald luft i begge seksjonene og unngår dermed at det danner seg is.

### Isbiter\*

Fyll 2/3 av isskuffen med vann og legg den tilbake i fryseeksjonen.

Ikke bruk skarpe eller spisse gjenstander til å fjerne is med under noen omstendigheter.

Mengden ferskmat som kan fryses i løpet av 12 til 24 timer står skrevet på servicemerket.

### Skuff som er lett tilgjengelig\*

Frysebrettet er nyttig for å få lett tilgang til produkt som brukes ofte, for å fryse ned eller ganske enkelt oppbevare rester eller små element.

### Fast Freeze Pad (Alu PAD)\* (underlag for hurtig frysing)

Metallpanelet er til hjelp for raskere nedfrysing av maten. Metallpanelet kan fjernes for å gjøre rengjøringen enklere, ved å løfte det opp fra venstre hjørne.

### Fresh Pad\* (underlag for holde maten fersk)

Frukt & grønnsakskuffen er utstyrt med Hygiene grid (hygieneristen). Takket være den spesielle utformingen av denne komponenten kommer ikke frukt&grønnsakene i kontakt med naturlig lekkasje (ved drypping eller fuktighet fra grønnsakene) som renner ned under hygieneristen. Hygieneristen er behandlet med Microban SilverShield® teknologi som reduserer de skadelige bakteriene med opptil 99.9% på overflaten til frukt- og grønnsakskuffen for å bedre oppbevaringen av frukt og grønnsaker\*\*. Hygieneristen kan fjernes for å vaskes når den er skitten, ved ganske enkelt å løfte den og dra den ut. Den kan enkelt vaskes for hånd, med kun vann eller med nøytralt oppvaskmiddel. Den kan også vaskes i oppvaskmaskinen. Etter at du har vasket den må den tørkes før du setter den tilbake på plass.

## GENERELL INFORMASJON

Skuffene, kurvene og hyllene må stå i deres opprinnelige posisjon med mindre annet ikke spesifiseres i denne hurtigveiledningen.

Belysningen inne i kjøleskapsseksjonen bruker LED-lys, disse gir bedre belysning enn de tradisjonelle lysepærene, samtidig som de har et svært lavt energiforbruk.

### AVFALLSBEHANDLING

Dørene og dekslene til kjøleapparatene må fjernes før apparatet bringes hives på søppelfyllingen, for å unngå at barn eller dyr setter seg fast inne i det.



### FJERNING AV SKUFFENE

Dra skuffene ut så langt de går, løft dem oppover og ta dem ut. For å få mer volum kan fryseeksjonen brukes uten skuffene.

Sørg for at døren er ordentlig lukket etter at maten er lagt tilbake på ristene/hyllene.

\*\* Uavhengig testet av IMSL (Industrial Microbiological Services Ltd, UK) ved å benytte ISO 22196

## FEILSØKINGS-

Hva må gjøres hvis...	Mulig årsaker	Løsninger
Kontrollpanelet er slått av og apparatet virker ikke.	Apparatet kan være i på/standby-modus. Det kan være problemer med strømmettet.	Slå på apparatet med på/standby-knappen. Kontroller følgende: <ul style="list-style-type: none"> <li>• hvorvidt det er et strømprubd</li> <li>• at støpslet sitter godt fast i uttaket, og at den flerpolede bryteren (hvis utstyrt) er slått på (slik at apparatet får strøm)</li> <li>• at det elektriske systemets overbelastningsbeskyttelse i husholdningen virker som den skal</li> <li>• at strømledningen ikke er ødelagt.</li> </ul>
Lyset inni apparatet virker ikke.	Du må kanskje skifte pære.	Ta kontakt med det godkjente service-senteret.
	Apparatet kan være i på/standby-modus.	Slå på apparatet med på/standby-knappen.
Temperaturen inne i seksjonene er ikke lav nok.	Det kan være forskjellige årsaker (se "Løsninger").	Kontroller følgende: <ul style="list-style-type: none"> <li>• dørene er ordentlig lukket</li> <li>• apparatet er ikke installert nær en varmekilde</li> <li>• angitt temperatur er passende</li> <li>• sirkulasjonen av luft gjennom ventilene nederst i apparatet er ikke forhindret.</li> </ul>
Den fremste kanten på apparatet, ved dørtetningen, er varm.	Dette er ikke en feil. Det forhindrer at det dannes kondens.	Ingen oppretting er nødvendig.
Ikonet 6 tennes,  blinker og du vil høre et akustisk signal.	<b>Alarm for åpen dør</b> Den aktiveres når en dør står åpen over lengre tid.	Lukk dørene på produktet for å deaktivere det akustiske signalet.
Ikonet 7 tennes,  blinker og du vil høre et akustisk signal og på frysertemperaturens display blinker temperaturen som er nådd.	<b>Strømprubdsalarm</b> Det aktiveres ved et lengre strømprubd som forårsaker en økning i temperatur i fryseseksjonen.  Merk: Du kan ikke stille inn en annen temperatur for produktet før alarmer for strømprubd deaktiveres.	Før du slår av lydsignalet, anbefaler vi at du merker deg temperaturen som vises på Fryserens temperaturdisplay, som viser den høyeste temperaturen som ble nådd i fryseseksjonen under strømprubdet. Trykk kort på knappen for "Stop Alarm" for å deaktivere det akustiske signalet. Etter at du har trykket på knappen, viser temperaturdisplayet igjen den innstilte temperaturen. Hvis fryseseksjonen ennå ikke har nådd optimal temperatur for bevaring av mat, kan temperaturalarmen for fryseseksjonen bli aktivert (se temperaturalarm for fryseseksjon). Kontroller maten før du spiser den.
Knappen "Stopp Alarm"  tennes, fryseseksjonens temperaturdisplay blinker, og du vil høre et akustisk signal.	<b>Temperaturalarm for fryseseksjon</b> Temperaturalarmen for fryseseksjonen indikerer at temperaturen i seksjonen ikke er ved optimal temperatur. Dette kan skje: når den brukes første gang, etter avriming eller renhold, dersom store mengder matvarer plasseres i fryseren eller dersom døren ikke har vært riktig lukket.	Trykk kort på knappen "Stopp Alarm" for å deaktivere det akustiske signalet: Fryseseksjonens temperaturdisplay stanser å blinke. Knappen "Stopp Alarm" slukkes automatisk når optimale temperaturtilstander nås. Hvis temperaturalarmen for fryseseksjonen fortsetter, må du kontakte et godkjent Servicesenter.
Bokstavene "F" og "E" blinker på display.	<b>Alarm funksjonsfeil</b> Alarmer indikerer en feil i en teknisk komponent.	Ta kontakt med et autorisert servicesenter.

\* Kun tilgjengelig på noen modeller



Retningslinjer, standarddokumentasjon, bestilling av reservedeler og ekstra produktinformasjon vil du kunne finne ved å:

- besøke våre nettsider [docs.whirlpool.eu](https://docs.whirlpool.eu) og [parts-selfservice.whirlpool.com](https://parts-selfservice.whirlpool.com)
- Ved å benytte QR-koden
- Alternativt kan du **kontakte vår Ettersalgsservice** (se telefonnummeret i garantiheftet).

Når du kontakter vår Ettersalgsservice, vennligst oppgi kodene du finner på produktets typeskilt.

Informasjon om modellen finner du ved å benytte QR-koden som er angitt på energimerket. Merket inneholder også modellidentifikatoren som kan benyttes for å konsultere databasens portal på <https://eprel.ec.europa.eu>.







**TACK FÖR ATT DU HAR KÖPT EN PRODUKT FRÅN WHIRLPOOL**  
För bästa möjliga kundservice, registrera din apparat på [www.whirlpool.eu/register](http://www.whirlpool.eu/register)



**Läs säkerhetsinstruktionerna noga innan du använder apparaten.**

## FÖRSTA ANVÄNDNINGEN

Vänta minst två timmar efter installationen innan du ansluter apparaten till elnätet. När stickkontakten har satts in i vägguttaget sätts kylskåpet automatiskt i funktion. De idealiska förvaringstemperaturerna har ställts in på fabriken.

När kylskåpet slås på tar det 4–6 timmar innan det uppnår korrekt förvaringstemperatur. Placera det antibakteriella filtret med lukthämmande effekt i fläkten enligt anvisningarna på förpackningen (i förekommande fall). Om en ljudsignal hörs betyder det att temperurlarmet har utlöst: Tryck på knappen som tystar ljudlarmet.

## KONTROLLPANEL

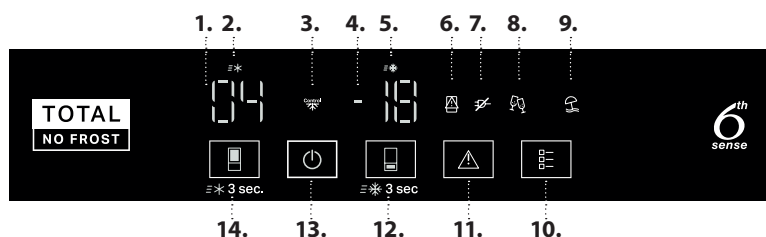

1. Kylskåpets temperatursiffror
2. SNABBKYLNINGSSINDIKATOR
3. Indikator för precisionskontroll
4. Frysens temperatursiffror
5. Fast Freeze-lampa
6. Dörr öppen-lampa
7. Blackout-lampa
8. PARTYLÄGE-lampa
9. Semesterlägesindikator
10. Lägesknapp
11. Larmknapp
12. Frystemperatur/Snabbfrysning (3 sek) knapp
13. Stand-by (3 sek) knapp
14. Kylskåpstemperatur/Snabbkylning (3 sek) knapp

### KYLSKÅPETS TEMPERATUR

Det går att ställa in en annan temperatur med knappen (14).  
*Rekommenderad inställning: +4 °C*

### FAST COOL (SNABBKYLNING)

Tryck på knappen (14) i 3 sekunder för att snabbt kyla ner kyldelen. När funktionen är på är ikonen (2) tänd. Funktionen stängs av automatiskt efter 6 timmar eller manuellt genom att hålla knappen (14) intryckt i 3 sekunder igen.

### PÅ/STANDBY

Tryck på knappen (13) i 3 sekunder för att försätta apparaten i standbyläge. I Standby-läget tänds inte lampan i kyldelen. Tryck på knappen igen en kort stund för att återaktivera apparaten.

### FRYSDELENS TEMPERATUR

Det går att ställa in en annan temperatur med knappen (12).  
*Rekommenderad inställning: -18 °C*

### TEMPERATURDISPLAY

Displayen visar kyldelens temperatur (mellan 2 och 8 °C) och frysfacketets temperatur mellan -16°C och -24°C (se kontrollpanelen, frystemperatursiffror 4).

*För att undvika livsmedelsspill, se den rekommenderade inställningen och förvaringstiderna som står i användarhandboken online.*

### SNABBINFrysNING

För att bevara livsmedlen på bästa sätt, använd alltid snabbinfrysningfunktionen innan du lägger in stora mängder livsmedel i frysdelen.

Tryck på knappen (12) tills ikonen (5) tänds för att ställa in funktionen. Funktionen stängs av automatiskt efter 26 timmar, eller manuellt genom att välja en annan temperatur för frysen.

*Anmärkning: Undvik direktkontakt mellan färsk maten och den mat som redan är fryst. Ta bort lådorna och placera maten direkt på frysbotten för att optimera fryshastigheten.*

### STÄNGA AV LARMET

Tryck kortvarigt på knappen för att stänga av larmet (11).

### MODE-KNAPP (LÄGE)

Gör att man kan välja två eller fler tillgängliga tillval. När MODE har tryckts in, väljs det första alternativet.

Tryck sedan på MODE igen för att rulla bland de olika alternativen. Slinga för rullning är:

Tryck 1: Det första alternativet visas läget (Partyläge); Lägesknappen tänds

Tryck 2: Det andra alternativet visas läget (Semesterläge)

Lägesknappen tänds

Tryck 3: Tillval Av (om något tillval har valts); Lägesknappen slocknar

**Vacation (Semester) läge:** Använd den här funktionen när du ska vara bortrest en längre tid. Displayen visar kyldelens temperatur (+12 °C) och semester lägesikonen tänds. Ta ut maten från apparaten när funktionen har aktiverats och håll båda dörrarna stängda - kylskåpet bibehåller en lämplig temperatur för att motverka att dålig lukt uppkommer. Men frysen förblir kvar på den temperatur som ställdes in ursprungligen. En djuprengöring (av både kyl- och frysdelen) rekommenderas innan du aktiverar denna funktion för att förhindra att bakterier sprids.

**Party (Party) läge:** Använd den här funktionen när drycker placeras i frysdelen.

\* Finns endast på vissa modeller

**Viktigt:** lämna inte flaskan i frysen efter att funktionen har stängts av (efter 30 minuter). En ljudsignal meddelar funktionens slut. Tryck på **ALARM**-knappen (larm) eller på **MODE**-knappen (läge) för att stänga av larmet.

#### FRYSKONTROLL

Detta är en avancerad teknik som minskar temperaturfluktuationer i hela frysdelen. Kylskadorna reduceras avsevärt och maten bevarar dess ursprungliga kvalitet och färg.

Denna funktion aktiveras automatiskt när temperaturen är mellan -22°C och -24°C. Om användaren ändrar frystemperaturen till ett värde utanför arbetsområdet när funktionen är aktiverad stängs funktionen automatiskt av. Denna funktion kan inaktiveras genom att trycka på Stop Alarm och Frysack-knappen samtidigt i 3 sekunder.

#### 6<sup>th</sup> SENSE

Gör att de bästa förhållanden för förvaring uppnås snabbt när det gäller den interna temperaturen i apparaten.

## FÖRVARING AV FÄRSKA MATVAROR OCH DRICKER

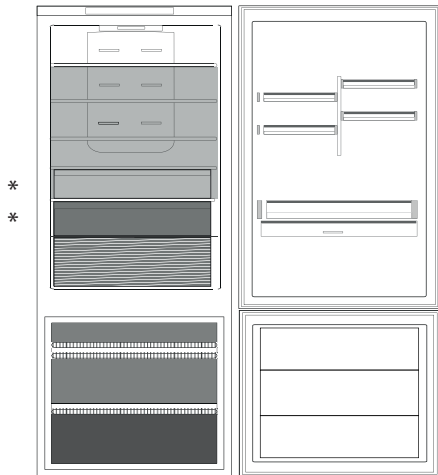

### Förklaring

**MINDRE SVAL ZON**  
Rekommenderas för förvaring av exotiska frukter, burkar, drycker, ägg, såser, inlagda grönsaker, smör, sylt

**KALL ZON**  
Rekommenderas för förvaring av ost, mjölk, mejeriprodukter, delikatesser, yoghurt

**KALLASTE DELEN**  
Rekommenderas för förvaring av kallskuret, efterrätter, kött och fisk.

**FRUKT- OCH GRÖNSAKSLÅDA**

**FRYSLÅDOR**

**FRYSEDELSLÅDA**  
(Extra kall zon)  
Rekommenderas för att frysa in färsk/tillagad mat

*Belastningsgränserna avgörs av den speciella konstruktionen (korgar, behållare, lock, lådor, hyllor osv.) eller så avgörs belastningsgränserna av naturliga belastningsgränser.*

### KYLDEL

#### Multi Fresh Zone

3 temperaturinställningar för att optimalt förvara: Kött/fisk Mejerivaror Frukt/grönsaker, med extra förvaringsplats för dina färska grönsaker. Inställningar:

**LÅG** = Kött och fisk

**MEDEL** = Mejerivaror (ost och yoghurt)

**HÖG** = Frukt och grönsaker

För korrekt funktion av Multi Fresh Zone låda är det nödvändigt att:

- apparaten är påsatt
- en av följande specialfunktioner har inte valts: Standby, Kylning, Semester (i detta fall ska du ta bort livsmedlen som lagts in).

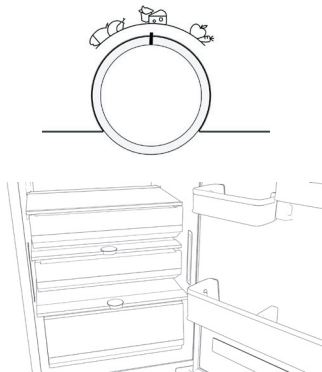

### Luftdistribution med multiflöde

Multiflödet hjälper till att fördela den kalla luften jämnt för att bevara livsmedlen bättre. Livsmedel kan placeras på vilken hylla som helst i vitvaran. Var försiktig så att du inte blockerar luftdistributionsöppningarna som garanterar luftens fria cirkulation.

### Luftfuktighetskontroll\*

Vrid vredet åt vänster om du ska förvara grönsaker (som kräver en fuktigare miljö). Vrid vredet åt höger om du ska förvara frukt (som kräver en mindre fuktig miljö). Vrid vredet till mitten om du ska förvara en blandning av frukt och grönsaker.

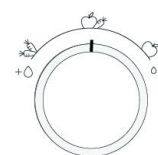

\* Finns endast på vissa modeller

## Ljussystem (beroende på modell)



Den här produkten innehåller en ljuskälla med energieffektivitetsklass G



Denna produkt innehåller 2/4 sidoljuskällor med energieffektivitet i klass F och en övre ljuskälla med energiklass G

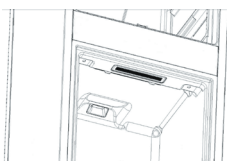

Den här produkten innehåller en ljuskälla med energieffektivitetsklass G



Den här produkten innehåller en övre ljuskälla med energieffektivitet i klass G

## FRYSDEL

### Total No Frost-system

Total No Frost-systemet förebygger isbildning effektivt, så du inte behöver avfrosta fryns och kyl manuellt. Ventilationssystemet ger en perfekt cirkulation av kall luft i båda sektionerna vilket gör att man undviker isbildning.

### Isbitar\*

Fyll iskubslådan till 2/3 med vatten och placera den i frysdelen. Använd aldrig vassa eller spetsiga föremål för att ta loss isbitarna. Mängden färiska livsmedel som kan frysas in på 12 och 24 timmar står på typskylten.

### Lättillgängligt fack\*

Frysfacket är bra för att enkelt komma åt ofta använda produkter, frysa eller helt enkelt förvara matrester eller små saker.

### Fast Freeze Pad (Snabbfrysingsplatta) (aluminiumplatta)\*

Metallpanelen påskyndar frysningsprocessen för livsmedlen. Metallpanelen kan tas bort genom att lyfta upp den från vänster sida för att lätt kunna rengöra den.

### Kylplatta\*

Frukt- och grönsakslådan är försedd med ett hygieniskt galler. Tack vare den här komponentens särskilt utformade konstruktion, kommer frukt och grönsaker inte i kontakt med naturliga vätskor (som droppar och fukt från grönsaker) som droppar ner på hygiengallret. Hygiengallret har behandlats med Microban SilverShield®-teknik som reducerar skadliga bakterier med upp till 99,9 % på ytan av grönsaksgallret för en bättre förvaring av frukt och grönsaker\*\*. Hygiengallret kan tas bort för att diskas när det är smutsigt genom att helt enkelt lyfta upp och dra ut det. Det kan enkelt tvättas för hand med enbart vatten eller med vanligt neutralt diskmedel. Den kan även diskas i diskmaskin. Efter rengöringen, ska du torka den innan du sätter tillbaks den igen.

## ALLMÄN INFORMATION

Lådor, korgar och hyllor ska sitta på den aktuella positionen om inte annat anges i denna snabbguide.

Ljussystemet inuti kylavdelningen använder LED-lampor, vilket ger en bättre belysning än vanliga glödlampor, samt förbrukar väldigt lite energi.

### BORTSKAFFANDE



Dörrarna och locken på kylapparaten måste tas bort innan de kastas bort på soptippen, för att förhindra att barn eller djur fastnar inuti.

### BORTTAGNING AV LÅDORNA

Dra ut lådorna så långt det går, lyft dem och ta ut dem. Du kan öka förvaringsutrymmet i frysdelen genom att ta ut lådorna. Stäng dörren ordentligt när matvaror har placerats på gallren/hyllorna.

\*\* Oberoende testad av IMSL (Industrial Microbiological Services Ltd, UK) i enlighet med ISO 22196

## FELSÖKNING

Felsökning...	Möjliga orsaker	Lösningar
Kontrollpanelen är avstängd, apparaten fungerar inte.	Apparaten kan vara i På/Standby-läge. Apparaten kan ha problem med strömförsörjningen.	Aktivera apparaten med På/Standby-knappen. Kontrollera: <ul style="list-style-type: none"><li>att det inte är strömavbrott</li><li>att kontakten är ordentligt isatt i vägguttaget och den dubbelpoliga omkopplaren (om sådan finns) är i rätt läge (dvs. gör att apparaten får ström)</li><li>att hushållets elsystemskydd är fungerar som de ska</li><li>att strömkabeln inte är sönder.</li></ul>
Lampan i kylskåpet fungerar inte.	Lampan kan behöva bytas ut.  Apparaten kan vara i På/Standby-läge.	Kontakta det auktoriserade servicecentret.  Aktivera apparaten med På/Standby-knappen.
Temperaturen inuti kyl- och frysdelen är inte tillräckligt låg.	Det kan finnas olika orsaker (se "Skötsel").	Kontrollera: <ul style="list-style-type: none"><li>att dörrarna stängs ordentligt</li><li>att apparaten inte har installerats nära en värmekälla</li><li>att den angivna temperaturen är tillräcklig</li><li>att luftcirkulationen genom ventilationsgallren längst ner på apparaten inte är blockerad.</li></ul>
Framkanten på apparaten vid dörrens tätning är varm.	Detta är inte ett fel. Det förhindrar att kondens bildas.	Ingen skötsel krävs.
Ikon 6 tänds,  blinkar och en ljudsignal hörs.	<b>Dörrlarm</b> Aktiveras när en dörr står öppen för länge.	Stäng apparatens dörrar så att ljudsignalen tystas.
Ikon 7 tänds,  blinkar, en ljudsignal hörs och frysens temperaturdisplay blinkar med indikationen om temperaturen som nåtts.	<b>Strömavbrottslarm</b> Aktiveras vid långvarigt strömavbrott som orsakar att temperaturen i frysdelen höjs.  Anmärkning: Det går inte att ställa in en annan produkttemperatur innan du har stängt av larmet för strömavbrott.	Innan du stänger av ljudsignalen, rekommenderar vi att du noterar temperaturen som visas på frysens temperaturdisplay, eftersom den visar den högsta temperatur som frysen nådde under strömavbrottet. Tryck kortvarigt på knappen "Stäng av larm" för att tysta ljudsignalen. Efter att ha tryckt på knappen visar temperaturdisplayen den inställda temperaturen igen. Om frysdelen ännu inte har uppnått den optimala temperaturen för matförvaring kan det hända att frysdelens temperaturlarm aktiveras (se frysdelens temperaturlarm). Kontrollera maten innan den konsumeras.
"Stop Alarm"-knappen (stoppa larmet)  tänds, frysens temperaturdisplay blinkar och en ljudsignal hörs.	<b>Frysdelens temperaturlarm</b> Frysdelens temperaturlarm anger att frysdelen inte har optimal temperatur. Detta kan hända: När apparaten används första gången, efter avfrostning och/eller rengöring, om stora mängder mat läggs in i frysen eller när frysdörren inte har stängts ordentligt.	Tryck på knappen "Stop Alarm" (stäng av larmet) för att stänga av ljudsignalen: Frysens temperaturdisplay slutar att blinka. "Stop Alarm"-knappen (stoppa larmet) stängs av automatiskt när optimala temperaturförhållanden nås. Kontakta ett auktoriserat servicecenter om frysdelens temperaturlarm inte försvinner.
Bokstäverna "F" och "E" blinkar på displayen.	<b>Larm funktionsfel</b> Larmet visar ett fel i en teknisk komponent.	Kontakta en auktoriserad serviceverkstad.

\* Finns endast på vissa modeller



Du kan få åtkomst till regelverk, standarddokumentation, beställning av reservdelar och ytterligare produktinformation genom att:

- Besöka vår webbplats [docs.whirlpool.eu](https://docs.whirlpool.eu) och [parts-selfservice.whirlpool.com](https://parts-selfservice.whirlpool.com)
- Använda QR-koden
- Eller, genom att kontakta vår kundservice (Se telefonnumret i garantihäftet). När du kontaktar vår kundservice, ange koderna som står på produktens typskylt.

Modellinformationen kan hämtas med QR-Code som finns på energietiketten. Etiketten inkluderar även en modellidentifierare som ska användas för att rådfråga databasportalen <https://eprel.ec.europa.eu>.



# Whirlpool



400011653161