

Whirlpool

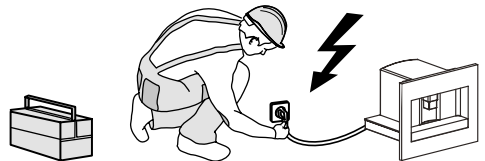

Használati útmutató

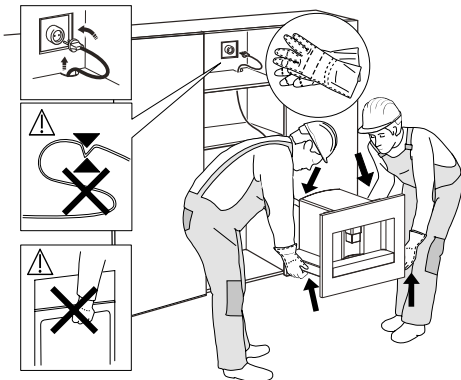
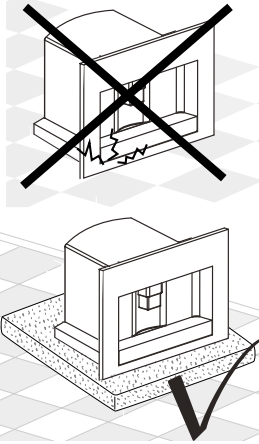
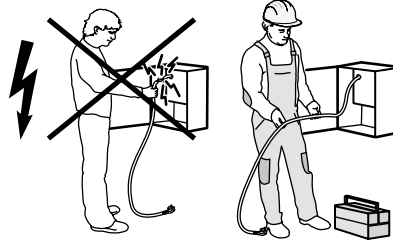
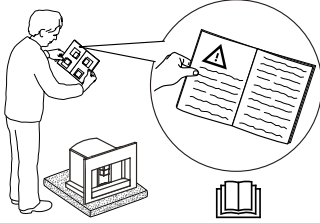
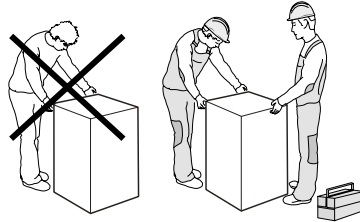
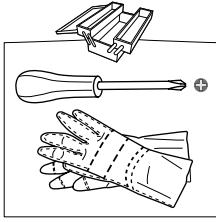

1. ábra

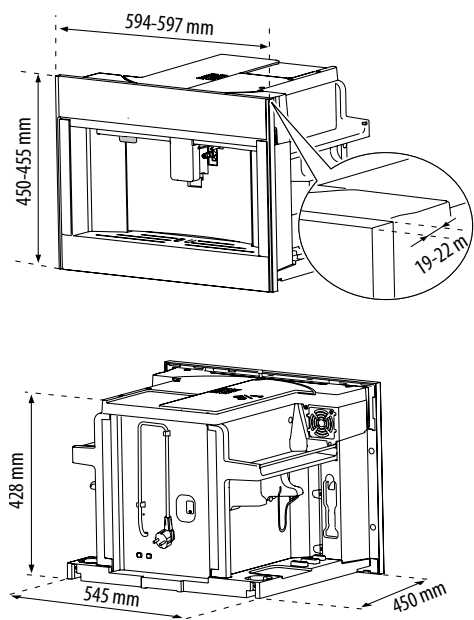

2. ábra

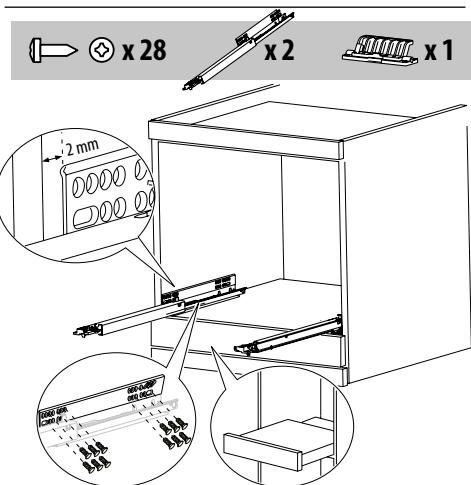

2A ábra

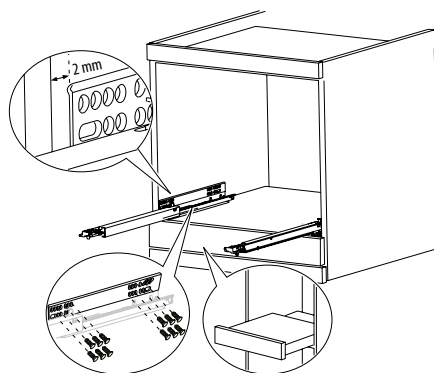
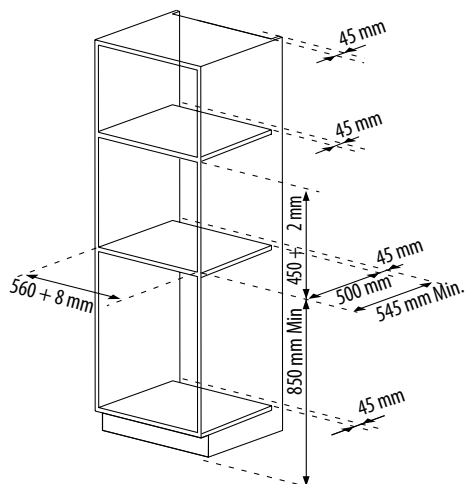

3. ábra

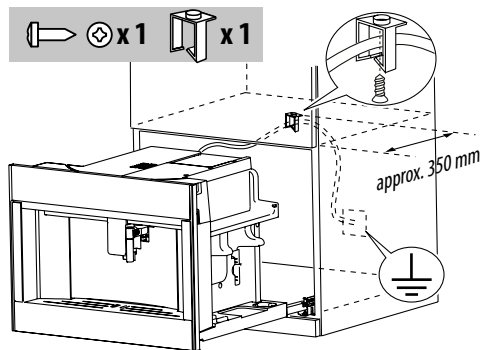

4. ábra

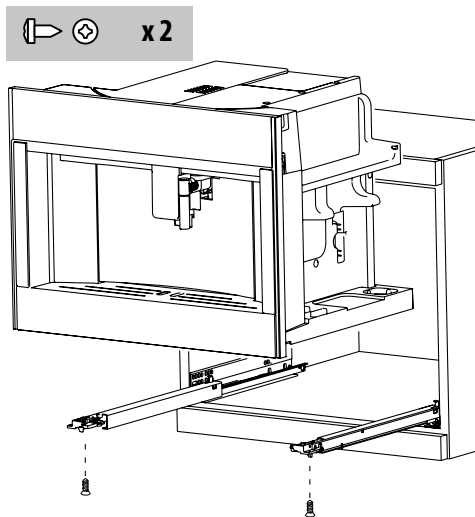

5. ábra

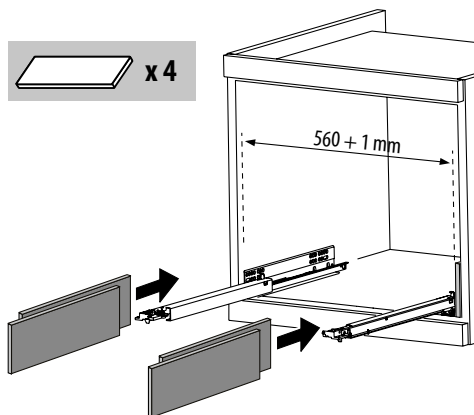

6. ábra

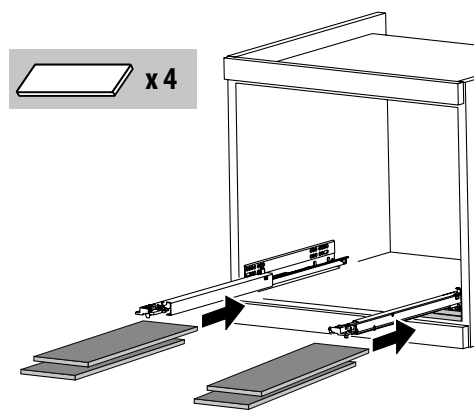

7. ábra

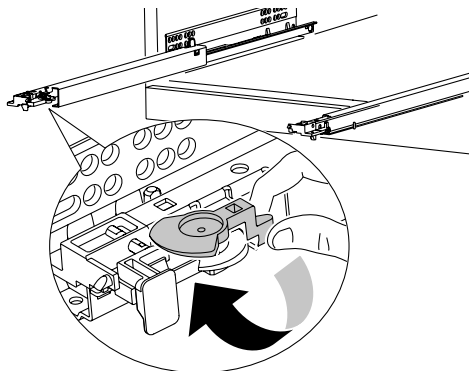

A

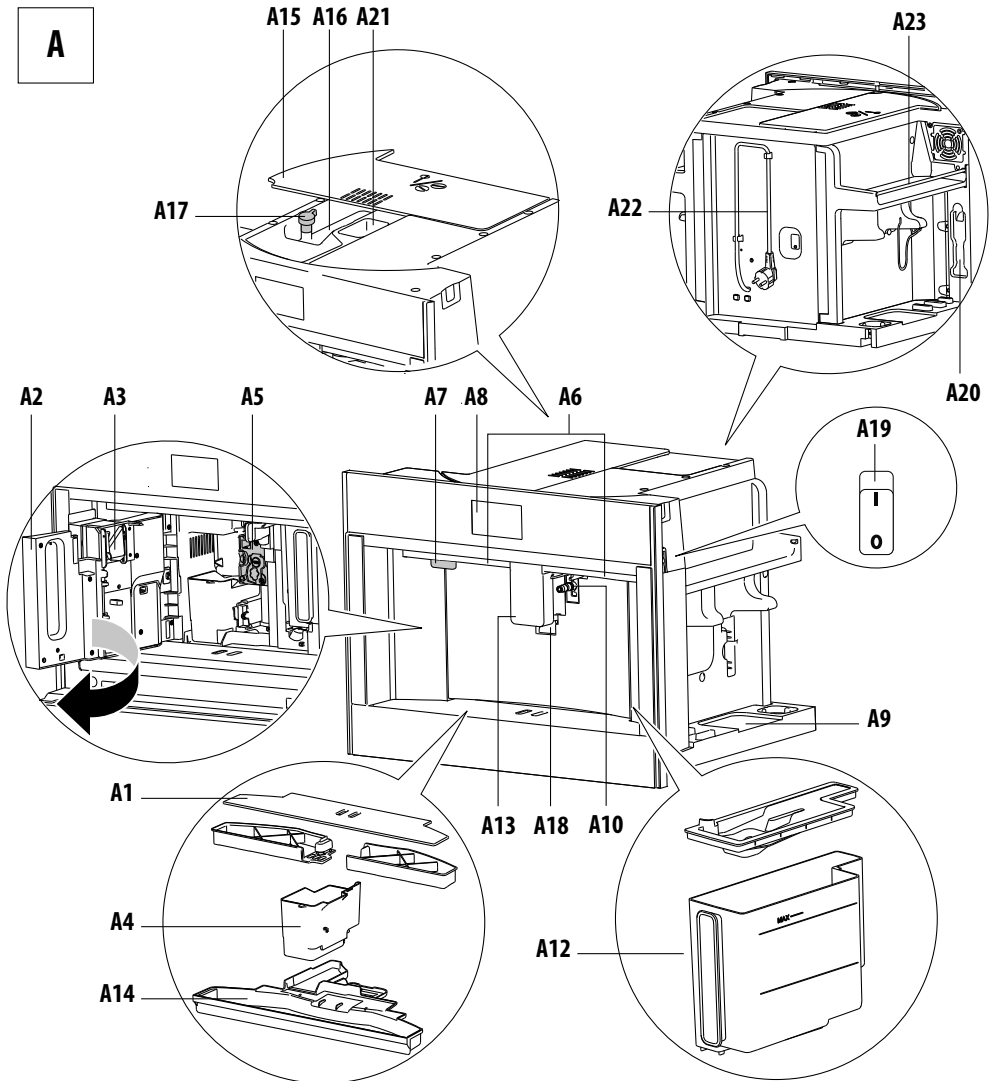

B

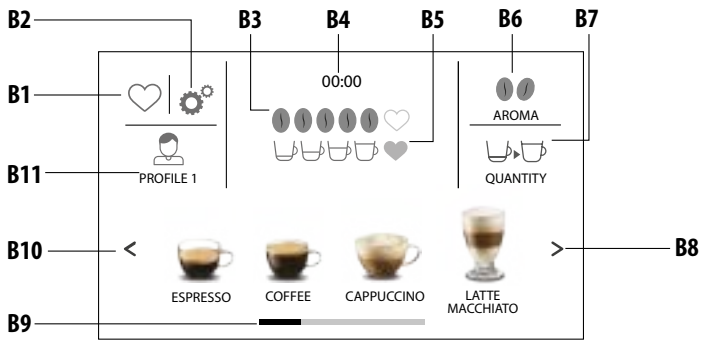

C

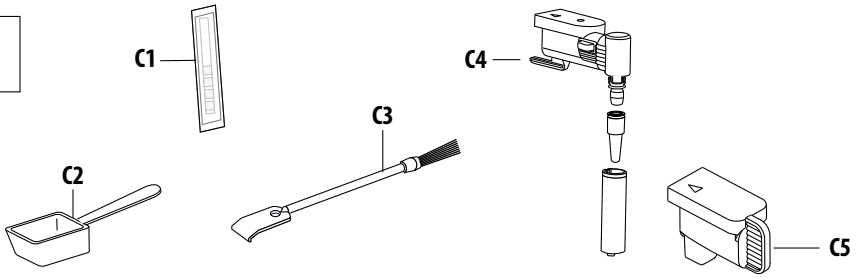

D

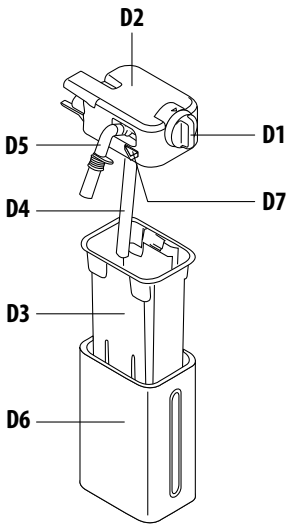

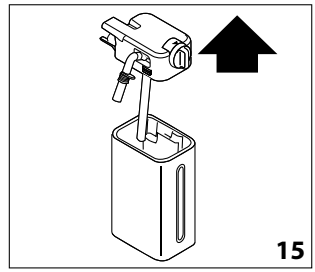
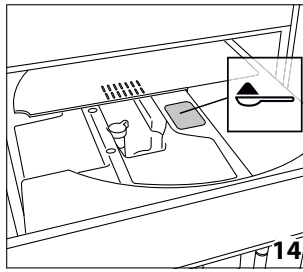
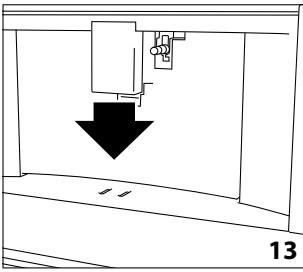
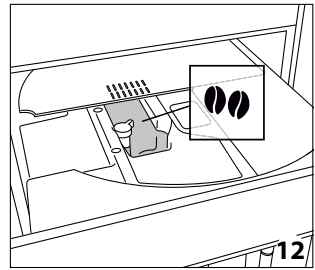
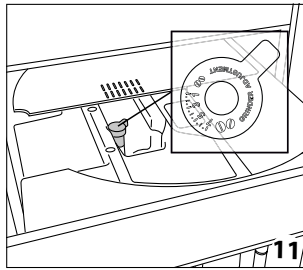
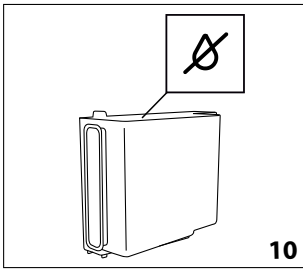
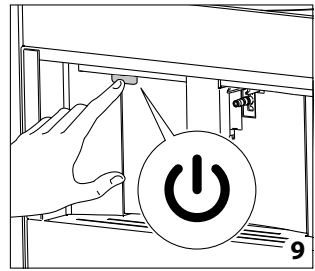
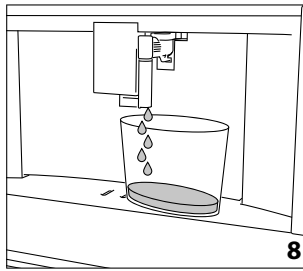
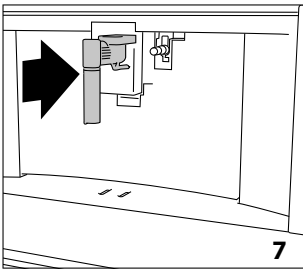
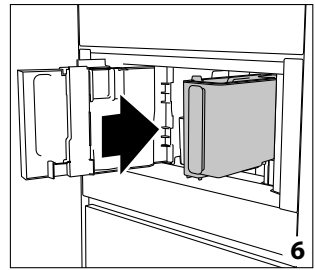
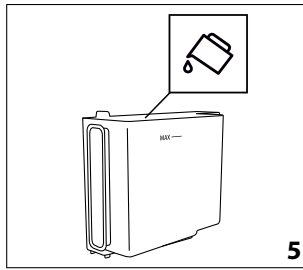
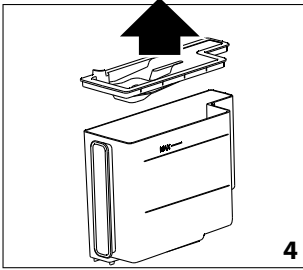
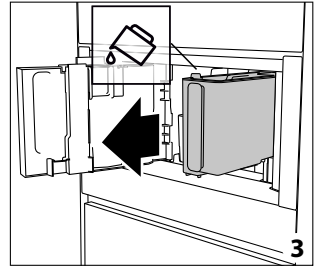
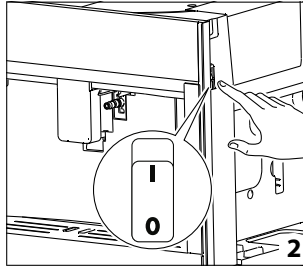
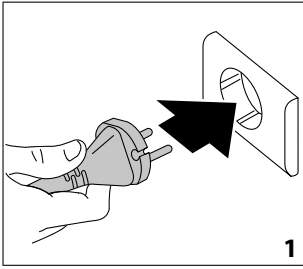

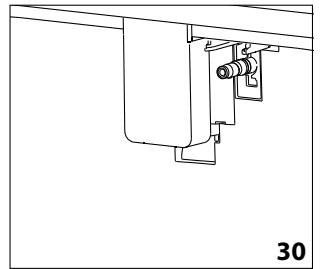
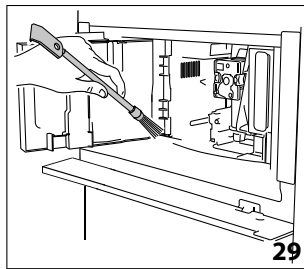
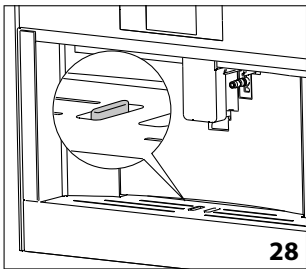
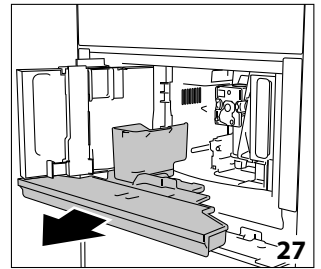
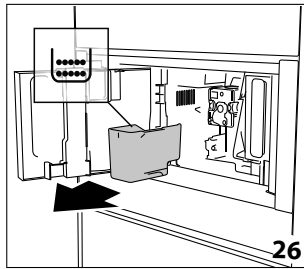
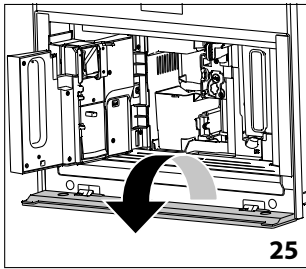
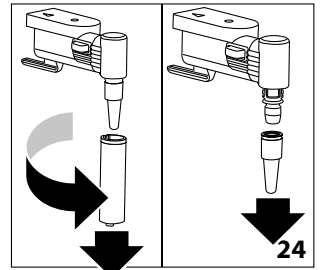
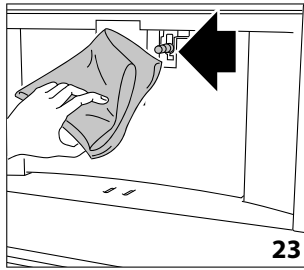
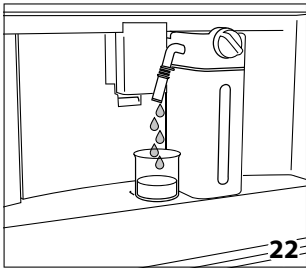
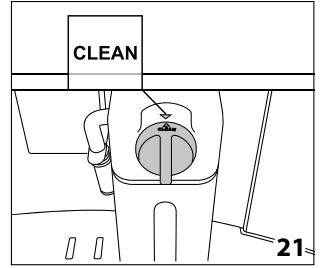
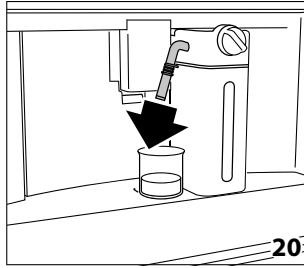
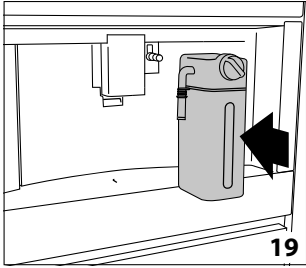
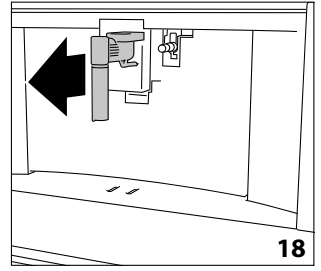
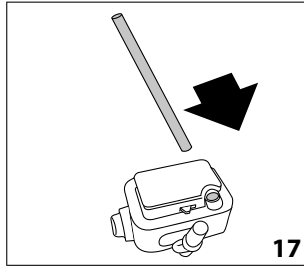
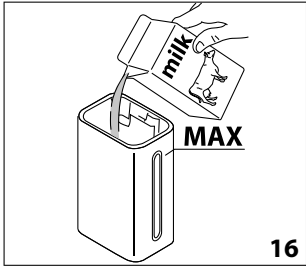

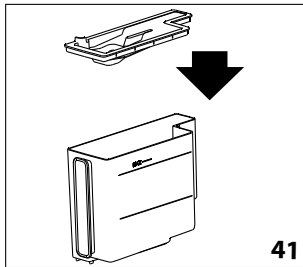
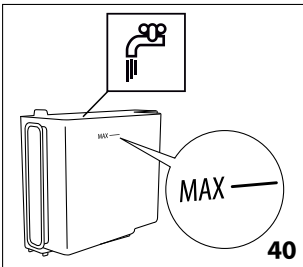
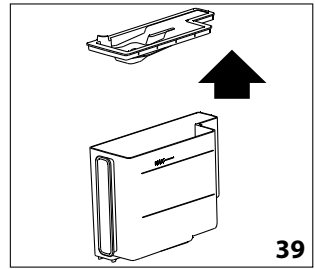
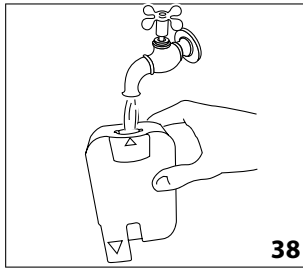
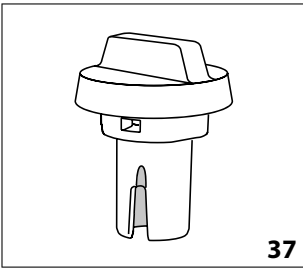
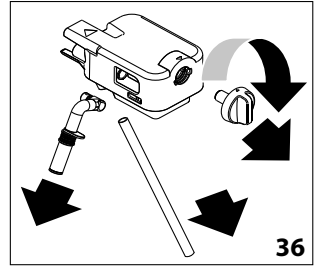
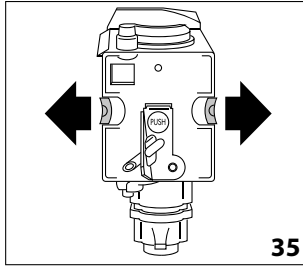
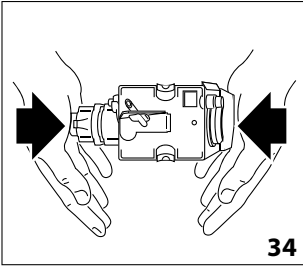
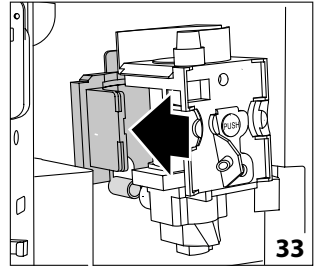
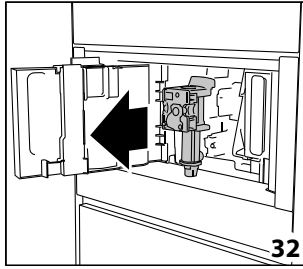
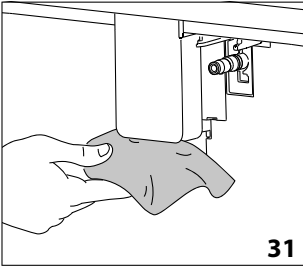

TARTALOMJEGYZÉK

BIZTONSÁGI ÚTMUTATÓ	11	KÁVÉ KÉSZÍTÉSE	19
Olvassa el és tartsa be az alábbi utasításokat.....	11	A kávé aromájának beállítása	19
Biztonsági figyelmeztetések	11	A kávé mennyiségének beállítása	19
Rendeltetésszerű használat	11	Kávéfőzés szemes kávéból	19
Üzembe helyezés	12	Kávéfőzés előre örölt kávéból.....	20
Az elektromos csatlakoztatással kapcsolatos		A kávédaráló beállítása.....	20
figyelmeztetések	12	Tippek forróbb kávé készítéséhez.....	20
Tisztítás és karbantartás	13	KAPUCSINÓ ÉS TEJ ALAPÚ KÁVÉ KÉSZÍTÉSE.....	21
KÖRNYEZETVÉDELMI TANÁCSOK.....	13	A tejtartály feltöltése és csatlakoztatása	21
A csomagolóanyagok ártalmatlanítása.....	13	A hab mennyiségének beállítása	21
A háztartási készülékek leselejtezése.....	13	Kapucsinó és tej alapú kávé automatikus készítése.....	21
EK-megfelelőségi nyilatkozat.....	13	A tejtartály tisztítása használat után	21
A KÉSZÜLÉK BEÉPÍTÉSE.....	14	FORRÓ VÍZ ADAGOLÁSA	22
BEVEZETŐ	15	GŐZ ADAGOLÁSA	22
Zárójelben lévő betűk	15	Tippek a tej gőzzel történő habosításához	22
Hibaelhárítás és javítás	15	A forróvíz- és gőzadagoló tisztítása használat után.....	22
Használati útmutató	15	AZ ITALOK EGYEDI BEÁLLÍTÁSA	23
A KÉSZÜLÉK BEMUTATÁSA	15	A SZEMÉLYES PROFIL MENTÉSE	23
A készülék bemutatása	15	TISZTÍTÁS.....	23
A kezdőlap (nyitóoldal) bemutatása	15	A készülék tisztítása.....	23
A tartozékok bemutatása.....	15	A készülék belső rendszerének tisztítása.....	23
A tejtartály bemutatása	15	A zacstartály tisztítása	24
HASZNÁLAT ELŐTT.....	15	A cseppfelfogó tálca tisztítása.....	24
A készülék ellenőrzése	15	A kávéfőző belsejének tisztítása.....	24
A KÉSZÜLÉK BEÁLLÍTÁSA	15	A víztartály tisztítása	24
A KÉSZÜLÉK BEKAPCSOLÁSA	16	A kávékifolyók tisztítása.....	24
A KÉSZÜLÉK KIKAPCSOLÁSA	16	Az előre örölt kávé tölcserének tisztítása	24
BEÁLLÍTÁSOK MENÜ.....	16	A forrázó tisztítása	24
Öblítés	16	A tejtartály (D) tisztítása.....	24
Italokra vonatkozó beállítások	17	A forróvíz- és gőzcsatlakozó kifolyójának tisztítása.....	25
Az idő beállítása	17	VÍZKÖLDÁS	25
Automatikus indítás	17	A VÍZKEMÉNYÉG BEÁLLÍTÁSA.....	26
Automatikus kikapcsolás (készenlét)	17	A vízkeménység mérése.....	26
Csészemelegítő	18	A vízkeménység beállítása	26
Kávé hőmérséklete	18	MŰSZAKI ADATOK	26
Vízkeménység	18	KIJELZETT ÜZENETEK.....	27
A nyelv beállítása	18	HIBAELHÁRÍTÁS	32
Hangjelzés	18		
Csésze megvilágítása	18		
Demó üzemmód	18		
Gyári értékek.....	19		
Statisztika	19		

BIZTONSÁGI ÚTMUTATÓ

Olvassa el és tartsa be az alábbi utasításokat

A készülék használata előtt olvassa el az alábbi biztonsági útmutatót. Őrizze meg a későbbi felhasználás érdekében. Az útmutató weboldalunkon (docs.whirlpool.eu) is megtalálható

A kézikönyvben és a készüléken található fontos biztonsági figyelmeztetéseket mindig olvassa el és tartsa be. A gyártó nem vállal felelősséget a biztonsági utasítások figyelmen kívül hagyásából, a készülék nem rendeltetésszerű használatából vagy a készülék kezelőszerveinek helytelen beállításából eredő károkért.

Biztonsági figyelmeztetések

A 8 éves vagy idősebb gyermekek, továbbá csökkent fizikai, érzékszervi vagy mentális képességekkel élő, illetve kellő tapasztalattal és a készülékre vonatkozó ismeretekkel nem rendelkező személyek csak felügyelet mellett használhatják a készüléket, továbbá ha előzőleg ellátták őket útmutatásokkal a készülék használatára vonatkozóan, és ismerik a használatból eredő esetleges kockázatokat. Ne engedje, hogy a gyermekek játsszanak a készülékkel. Rendeltetésszerű használat: ezt a készüléket kávé-, tej alapú italok és forró víz készítésére tervezték. Minden egyéb használat nem rendeltetésszerűnek, és mint ilyen, veszélyesnek minősül. A gyártó nem

vonható felelősségre a nem rendeltetésszerű használatból eredő károkért. A melegítő felület ki van téve a használat utáni maradék hőnek és a készülék külső részei a használatól függően néhány percig meleg maradhatnak. A tisztítási műveletekhez kövesse a „Tisztítás” részben megadott utasításokat. Gyermekek csak 8 éves kortól és felügyelet mellett végezhetnek tisztítási és karbantartási műveleteket. A készüléket és a tápkábelt tartsa 8 éven aluli gyermekektől távol.

VIGYÁZAT: Az elérhető részek használat közben felforrósodhatnak, ezért a kisgyermekeket távol kell tartani.

A készülék forró vizet állít elő. Óvatosan kezelje, mert a kifröccsenő forró víz égési sérülést okozhat.

Ha a készülék sérült, vagy ha nem működik megfelelően, ne próbálja maga megszerelni. Kapcsolja ki a készüléket, húzza ki a hálózati csatlakozóból, és hívja a vevőszolgálatot.



Az ezzel a szimbólummal megjelölt felületek használat közben felforrósodnak (a szimbólum csak bizonyos modelleken található meg).

VIGYÁZAT: Az üvegfelületű modellek: esetében ne használja a készüléket, ha a felület meg van repedve.

Rendeltetésszerű használat

FIGYELEM: Kialakításából adódóan a készülék működtetése nem lehetséges külső időzítő szerkezettel vagy külön távirányítóval.

FIGYELEM: A készülék károsodásának elkerülése érdekében a tisztítási műveletekhez ne használjon lúgos tisztítószeret, csak puha rongyot és enyhe tisztítószeret.

Ez a készülék kizárólag háztartási használatra készült.

A készülék NEM használható egyéb, az alábbiakhoz hasonló célokra: üzletekben, irodákban lévő és egyéb munkahelyi konyhákban; tanyán; szállodák, motelek, reggelit és szobát kínáló és egyéb szálláshelyek vendégei számára.

A készülék nem nagyüzemi használatra való. Ne használja a készüléket kültéren.

Ne tegyen a készülékbe vagy annak közelébe robbanásveszélyes vagy gyúlékony anyagokat (pl. benzint vagy aeroszolos flakont), mert ezek tüzet okozhatnak.

Üzembe helyezés

A készülék mozgatását és üzembe helyezését a sérülésveszély csökkentése érdekében két vagy több személy végezze. Viseljen védőkesztyűt a készülék kicsomagolása és üzembe helyezése során, nehogy megvágja magát.

A készülék üzembe helyezését és javítását, a vízbekötést (ha van) és az elektromos csatlakoztatást is beleértve, kizárólag képzett szakember végezheti. Csak akkor javítsa meg vagy cserélje ki a készülék egyes alkatrészeit, ha az adott művelet szerepel a felhasználói kézikönyvben. Ne engedje a gyermekeket abba a helyiségbe, ahol az üzembe helyezést végzi. A kicsomagolás után ellenőrizze, hogy

a készülék nem sérült-e meg a szállítás során. Probléma esetén forduljon a kereskedőhöz vagy a legközelebbi vevőszolgálathoz. Üzembe helyezés után a csomagolóanyagokat (műanyag, habszivacs stb.) az esetleges fulladásveszély miatt olyan helyen tárolja, ahol gyermekek nem férhetnek hozzá. Az áramütés elkerülése érdekében az üzembe helyezési műveletek előtt húzza ki a készülék hálózati csatlakozóját. Az áramütés elkerülése érdekében az üzembe helyezés során győződjön meg arról, hogy a készülék miatt nem sérül-e a hálózati tápkábel. A készüléket csak a megfelelő üzembe helyezést követően kapcsolja be.

A készüléket kizárólag akkor szabad beépített sütő fölé beszerezni, ha a sütő rendelkezik hűtőventilátorral is.

Az elektromos csatlakoztatással kapcsolatos figyelmeztetések

Csatlakoztatás előtt ellenőrizze, hogy a törzslapon jelzett feszültség megegyezik-e a lakás hálózati feszültségével.

Fontos, hogy a készüléket le lehessen választani az elektromos hálózatról a villásdugó kihúzásával vagy az aljzat és a készülék közé szerelt, többpólusú megszakítóval, illetve kötelező a készüléket a biztonsági előírásoknak megfelelően földelni.

Ne használjon hosszabbítót, elosztót vagy adaptert! Beszerelés után az elektromos alkatrészeknek hozzáférhetetlennek kell lenniük a felhasználó számára. Ne használja

a készüléket meztíráb, és ne nyúljon hozzá nedves kézzel. Ne használja a készüléket, ha a tápkábel vagy a csatlakozódugó sérült, illetve ha a készülék nem működik megfelelően, megsérült vagy leejtették. Az áramütés elkerülése érdekében a sérült tápkábelt ugyanolyan kábelre kell cserélni.

Eltávolítható kábelrel felszerelt készülék: ügyeljen arra, hogy ne fröccsenjen víz a tápkábel csatlakozójára és a készülék hátulján lévő aljzatra.

VIGYÁZAT: Ügyeljen arra, hogy ne érje folyadék a csatlakozót és a csatlakozódugót.

Tisztítás és karbantartás

VIGYÁZAT: Az áramütés elkerülése érdekében a tisztítási és karbantartási műveletek előtt minden esetben győződjön meg arról, hogy a készüléket kikapcsolta és leválasztotta az elektromos hálózatról. Soha ne használjon gőznyomással működő tisztítókészüléket.

Soha ne merítse vízbe a készüléket.

A sérülések és a folyadék kiömlésének elkerülése érdekében rendszeresen ürítse ki a cseppfelfogó tálcat.

Alaposan tisztítsa meg az összes alkatrészt, különösen ügyeljen a kávéval és tejjel érintkező részekre.

A mérgezés elkerülése érdekében minden használat után tisztítsa ki a tejtartály belsejében levő csöveket.

Öblítés közben forró víz spriccel a kifolyókból. Az égési sérülések elkerülése érdekében vigyázzon a kifröccsenő vízzel.

KÖRNYEZETVÉDELMI TANÁCSOK

A csomagolóanyagok ártalmatlanítása

A csomagolóanyag 100%-ban újrahasznosítható, erre az újrahasznosítást jelző szimbólum  utal. A csomagolás különféle részeinek hulladékba helyezését ezért felelősségteljesen és a hulladékok elhelyezését szabályozó helyi rendelkezésekkel teljes összhangban végezze.

A háztartási készülékek leselejtezése

Ez a készülék újrahasznosítható vagy újrafelhasználható anyagok felhasználásával készült. Leselejtezésekor a helyi hulladék-elhelyezési szabályokkal összhangban járjon el. Az elektromos háztartási készülékek kezelésére, hasznosítására és újrafeldolgozására vonatkozó további információkért forduljon az illetékes helyi hatósághoz, a háztartási hulladékok begyűjtését végző vállalathoz vagy az üzlethez, ahol a készüléket vásárolta. Ez a készülék az elektromos és elektronikus berendezések hulladéka-iról szóló 2012/19/EK irányelv szerinti jelölésekkel rendelkezik. A hulladékká vált termék szabályszerű elhelyezésével Ön segít elkerülni a környezettel és az emberi egészséggel kapcsolatos negatív következményeket.

A terméken vagy a kísérő dokumentációban található szimbólum  azt jelzi, hogy a készülék nem kezelhető háztartási hulladékként, hanem egy megfelelő, az elektromos és elektronikus berendezések újrahasznosítását végző gyűjtőponton kell leadni.

EK-megfelelőségi nyilatkozat

A készülék fejlesztése, gyártása és forgalmazása a következő EK-irányelvek előírásainak betartásával történt: LVD 2014/35/EU, EMC 2014/30/EU és RoHS 2011/65/EU.

A készüléket élelmiszerekkel történő érintkezésre szánták, és megfelel az 1935/2004. sz. európai szabályozásnak ().

A KÉSZÜLÉK BEÉPÍTÉSE

Ellenőrizze, hogy rendelkezésre áll-e a készülék megfelelő beszereléséhez minimálisan szükséges szabad hely. A kávéfőzőt polcos egységbe kell szerelni, amelyet a kereskedelemben kapható tartóelemek segítségével, biztonságosan rögzíteni kell a falhoz.

- A konyhabútor készülékkel érintkező elemeinek (min. 65 °C-ig) hőállóknak kell lenniük.
- A megfelelő szellőzés érdekében hagyjon egy rést a szekrény aljánál (lásd az 1. ábrán lévő méreteket).
- Helyezze a síneket a szekrény oldalaihoz a 2. ábra szerint. Szerelje be a mellékelt csavarokat, majd szerelje ki azokat. Helyezze el és rögzítse a rögzítőhorgot a mellékelt négy csavarral, az ábrán látható módon: helyezze a szekrény közepéhez, az elülső fallal egy síkba.
Ha a kávéfőzőt melegítő fiók fölé szereli, a sínek elhelyezésekor (2A ábra) igazodjon ennek tetejéhez.
Ebben az esetben nem lesz tartófelület a sínek számára, és a rögzítőhorgot nem kell felszerelni.
- Rögzítse a tápkábelt a kapocscsal (3. ábra). A tápkábelnek elég hosszúnak kell lennie ahhoz, hogy a készüléket ki lehessen húzni a szekrényből a szemes kávé betöltéséhez.
A készüléket az előírások szerint földelni kell.
Az elektromos bekötést szakképzett villanyszerelőnek kell elvégeznie az utasítások szerint.
- Helyezze a készüléket a sínekre úgy, hogy a rögzítőtüskék megfelelően illeszkedjenek a mélyedésekbe, majd rögzítse a mellékelt csavarokkal (4. ábra). Ha a készülék magasságát be kell állítani, használja a mellékelt távtartó lemezeket.
- Szükség esetén igazítsa a készülék helyzetén: ehhez helyezze a mellékelt távtartókat a tartóelem alá vagy oldalaihoz (5-6. ábra).
- A készülék elejének (max. 2 mm-es) megemeléséhez fordítsa el a zárat a 7. ábrán látható módon.

BEVEZETŐ

Zárójelben lévő betűk

A zárójelben lévő betűk a készülék bemutatásánál található jel-magyarázatra utalnak.

Hibaelhárítás és javítás

Probléma esetén kövesse a „Kijelzett üzenetek” és a „Hibaelhárítás” részben található információkat.

Ha a probléma továbbra is fennáll, forduljon a vevőszolgálathoz. Javítással kapcsolatban mindig a vevőszolgálathoz forduljon.

Használati útmutató

A készülék használata előtt olvassa el figyelmesen a használati útmutatót.

- Őrizze meg a használati útmutatót.
- A használati útmutató figyelmen kívül hagyása égési sérüléseket vagy a készülék károsodását okozhatja. A gyártó nem vállal felelősséget a használati útmutatót be nem tartásából eredő károkról.

A készülék hűtőventilátorral rendelkezik. Ez mindaddig működik, amíg a gép be van kapcsolva.

A KÉSZÜLÉK BEMUTATÁSA









A készülék bemutatása

(5. oldal – A)

- A1. Csészertartó tálca
- A2. Szervizfedél
- A3. Kávé vezetőelem
- A4. Zacstartály
- A5. Forrázó
- A6. Belső világítás
- A7. BE/KI/készenlét gomb
- A8. Kezelőpanel
- A9. Tartótálca
- A10. A forróvíz- és gőzcsatlakozó kifolyója
- A12. Víztartály
- A13. Kávékifolyók (állítható magassággal)
- A14. Cseppelfogó tálca
- A15. Szemes kávé tartályának fedele
- A16. Szemes kávé tartálya
- A17. Darálási erősség beállítótárcsája
- A18. Csésze megvilágítása
- A19. Főkapcsoló
- A20. Mérőrekesz
- A21. Őrölt kávé tölcseré
- A22. Tápkábel
- A23. Csészelemegető

A kezdőlap (nyitóoldal) bemutatása

(6. oldal – B)

- B1.  : menü az italbeállítások megadásához
- B2.  : készülékbeállítások menü
- B3. Beállított aroma
- B4. Óra
- B5. Beállított mennyiség
- B6.  : aroma beállítása
- B7.  : mennyiség beállítása
- B8.  : görgetőnyíl
- B9. Kiválasztható italok (nyomja meg a  vagy  görgetőnyilat az összes ital megjelenítéséhez; az alsó sáv mutatja az éppen megjelenített képernyőt)
- B10.  : görgetőnyíl
- B11. Személyre szabható profilkok (lásd „A személyes profil mentése” című részt)

A tartozékok bemutatása

(6. oldal – C)

- C1. Vízkeménység mérésére szolgáló papírcsik
- C2. Őrölt kávé mérőeszköz
- C3. Tisztítókefe
- C4. Forróvíz- és gőzadagoló
- C5. Csatlakozókifolyó fedele

A tejtartály bemutatása

(6. oldal – D)

- D1. A hab beállítására és CLEAN tárcsa
- D2. Fedő tejhabosítóval
- D3. Tejtartály
- D4. Tejbeöntő cső
- D5. Habosított tej kifolyója (állítható)
- D6. Hőálló burkolat
- D7. Fedél kioldógombja

HASZNÁLAT ELŐTT

A készülék ellenőrzése

A csomagolás eltávolítása után ellenőrizze, hogy a termék hiánytalan-e, nem sérült-e, és minden tartozéka mellélve van-e. Ha a készülék láthatóan sérült, ne használja. Forduljon a vevőszolgálathoz.

A KÉSZÜLÉK BEÁLLÍTÁSA

- A gyártás során a készüléket kávéval tesztelték, ezért normális jelenség, ha a darálóban némi kávé látható. A gép ennek ellenére garantáltan új.
- A vízkeménység beállítását minél hamarabb el kell végezni „A vízkeménység beállítása” részben található utasítások szerint.

1. Csatlakoztassa a készüléket az elektromos hálózatra (1. ábra), és győződjön meg arról, hogy a készülék oldalán lévő főkapcsoló (A19) be van nyomva (2. ábra);
2. VÁLASSZA KI A NYELVET : nyomja meg többször egymás után a < (B10) vagy > (B8) gombot, amíg a kívánt nyelvnek megfelelő zászló meg nem jelenik a kijelzőn (B), majd nyomja meg a zászlót;

Kövesse a készülék kijelzőjén megjelenő utasításokat:

1. TÖLTSE FEL A TARTÁLYT FRISS VÍZZEL : vegye ki a víztartályt (A12) (3. ábra), nyissa fel a fedelet (4. ábra), tölts fel a (tartály belsején látható) MAX jelzésig csapvízzel (5. ábra), csukja le a fedelet, majd helyezze vissza a tartályt a készülékbe (6. ábra);
2. TEGYE BE A VÍZADAGOLÓT: Ellenőrizze, hogy a forróvíz- és gőzadagoló (C4) fel van-e helyezve a csatlakozó kifolyójára (A10) (7. ábra), majd helyezzen alá egy legalább 100 ml űrtartalmú edényt (8. ábra);
3. A kijelzőn a következő üzenet látható: ÜRES HIDRAULIKUS RENDSZER NYOMJA MEG AZ OK-T A FELTÖLTÉSHEZ;
4. Nyomja meg a **OKAY** gombot a jóváhagyáshoz. A készülék vizet enged a kifolyóból (8. ábra), majd automatikusan kikapcsol.

A kávéfőző ekkor használatra kész.

- A készülék első használatakor 4-5 kapucsinót el kell készíteni ahhoz, hogy az eredmény megfelelő legyen.
- A készülék első használatakor a vízellátó rendszer üres, és a készülék működése nagy zajjal járhat. A vízellátó rendszer feltöltése után a zaj csökken.
- A forrásban lévő víz első 5-6 kapucsinó elkészítése során hallható hangja normális jelenség. Ezt követően a zaj csökken.

A KÉSZÜLÉK BEKAPCSOLÁSA

A készülék bekapcsolása előtt győződjön meg arról, hogy a főkapcsoló (A19) be van nyomva (2. ábra). A gép minden bekapcsoláskor automatikus előmelegítést és öblítést végez, amely nem szakítható meg. A készülék csak ennek a ciklusnak a lefuttatása után áll készen a használatra.

VIGYÁZAT

Az öblítés során egy kevés forró víz távozik a kávéadagolókból (A13), amelyet az alattuk lévő csepptálca (A14) fog fel. Ügyeljen arra, hogy ne fröccsenjen Önre a víz.

- A készülék bekapcsolásához nyomja meg a  gombot (A7) (9. ábra). A kijelzőn megjelenik a MELEGÍTÉS FOLYAMATBAN KÉREM VÁRJON üzenet.
- A felfűtés végén új üzenet jelenik meg: ÖBLÍTÉS FOLYAMATBAN, FORRÓ VÍZ AZ ADAGOLÓKBÓL. A forraló mellett a belső rendszereket is felfűti a forró víz keringetésével.

A készülék hőmérséklete akkor megfelelő, ha megjelenik a nyitóoldal (kezdőlap).

A KÉSZÜLÉK KIKAPCSOLÁSA

Minden alkalommal, amikor a kávéfőzőt kávé készítése után kikapcsolják, a készülék automatikus öblítési ciklust futtat le.

VIGYÁZAT

Öblítés közben egy kevés forró víz folyik ki a kávéadagolókból (A13). Ügyeljen arra, hogy ne fröccsenjen Önre a víz.

- A készülék kikapcsolásához nyomja meg a  gombot (A7) (9. ábra).
- A KIKAPCSOLÁS FOLYAMATBAN, KÉREM VÁRJON üzenet látható a kijelzőn, majd (szükség esetén) a készülék lefuttat egy öblítési ciklust, és kikapcsol (készenléti állapot).

Ha hosszabb ideig nem használja a készüléket, először ürítse ki a vízellátó rendszert (lásd „A rendszer kiürítése” című részt), majd válassza le a készüléket a hálózatról a következők szerint:

- először kapcsolja ki a készüléket a  gombbal (9. ábra);
- engedje fel a készülék oldalán lévő főkapcsolót (A19) (2. ábra).



Ne nyomja be a főkapcsolót addig, amíg a készülék be van kapcsolva.

BEÁLLÍTÁSOK MENÜ

Öblítés

Ezzel a funkcióval adagolhat forró vizet a kávéadagolókból (A13) a készülék belső rendszerének tisztítása és felfűtése érdekében. Helyezzen egy legalább 100 ml űrtartalmú tartályt a kávé- és forróvíz-adagoló (8. ábra) alá.

A funkció bekapcsolásához hajtsa végre a következőket:

1. Nyomja meg a  gombot (B2) a menü megnyitásához;
2. Nyomja meg többször egymás után a < (B10) vagy > (B8) gombot, amíg az  ÖBLÍTÉS opció nem látható a kijelzőn (B);
3. Nyomja meg a  gombot az öblítés indításához.





VIGYÁZAT

Ne hagyja a készüléket felügyelet nélkül a forró víz adagolása közben.

1. Néhány másodperc elteltével forró víz távozik először a kávéadagolókból, majd a forróvíz- és gőzadagoló (ha fel van helyezve) a készülék belső rendszerének tisztítása és felfűtése érdekében. Az ÖBLÍTÉS FOLYAMATBAN, FORRÓ VÍZ AZ ADAGOLÓKBÓL üzenet látható a kijelzőn, egy folyamatjelző sáv kíséretében, amely a folyamat előrehaladtával fokozatosan növekszik;
 2. Az öblítés leállításához nyomja meg a **STOP** gombot, vagy várja meg, amíg az öblítés automatikusan leáll.
- Ha a készüléket 3-4 napnál hosszabb ideig nem használja, az ismételt bekapcsoláskor erősen ajánlott 2-3 öblítést végezni a készülék használata előtt;
 - Tisztítás után normális jelenség, ha a zacstartályban (A4) víz található.

Italokra vonatkozó beállítások

Ebben a részben tekinthetők meg az egyedi beállítások és állíthatók vissza – igény esetén – a gyári értékek az egyes italokra vonatkozóan.



1. Nyomja meg a  gombot (B2) a menü megnyitásához;
2. Nyomja meg többször egymás után a **<** (B10) vagy **>** (B8) gombot, amíg az  ITAL BEÁLLÍTÁSOK opció nem látható a kijelzőn (B);
3. Nyomja meg a  gombot. Az első itala vonatkozó értékek láthatók a kijelzőn;
4. A hivatkozott felhasználói profil ki van emelve a kijelzőn. Az értékek függőleges sávokon láthatók. Az alapértelmezett értéket a  szimbólum, míg az aktuális értéket a függőleges sáv tömör része jelzi;
5. A beállítások menübe való visszalépéshez nyomja meg a **BACK** gombot. A görgetéshez és az italok megjelenítéséhez nyomja meg a **NEXT** gombot;
6. A kijelzett itala vonatkozó gyári értékek visszaállításához nyomja meg az  REZET BEFEJEZVE lehetőséget;
7. MEGERŐS. RESET-ET? : a megerősítéshez nyomja meg a **OKAY** gombot (a visszalépéshez pedig a **BACK** gombot);
8. GYÁRI ÉRTÉKEK BEÁLLÍTVA : nyomja meg a **OKAY** gombot.

A rendszer visszaállítja az ital alapértelmezett értékeit. Folytassa a többi itallal, vagy lépjen vissza a beállítások menübe.

- Egy másik profilhoz tartozó italok módosításához lépjen vissza a kezdőlapra, válassza ki a megfelelő profilt (B11), és ismétlje meg a folyamatot.
- A profilhoz tartozó összes ital alapértelmezett értékeinek visszaállításához lásd a „Gyári értékek” című részt.

Az idő beállítása

A kijelzőn látható idő (B) a következők szerint módosítható:

1. Nyomja meg a  gombot (B2) a menü megnyitásához;
2. Nyomja meg többször egymás után a **<** (B10) vagy **>** (B8) gombot, amíg az  ÓRA BEÁLLÍTÁS opció nem látható a kijelzőn (B);
3. Nyomja meg a  gombot. Megjelenik az időbeállítás panel a kijelzőn;
4. Nyomja meg az óráknak és perceknek megfelelő **<** vagy **>** gombot, amíg a kijelzőn a pontos idő nem látható;
5. A jóváhagyáshoz nyomja meg a **OKAY** gombot (a törléshez a **BACK** gombot), majd nyomja meg a **BACK** gombot a kezdőlapra való visszalépéshez.



Az idő beállítása megtörtént.

Automatikus indítás

Ha a készüléket egy adott időpontban (például reggel) kívánja bekapcsolni, beállítható az automatikus bekapcsolás ideje, így azonnal elkészíthető a kávé.

A funkció bekapcsolásához pontosan beállított idő szükséges (lásd az „Óra beállítása ” című részt).

Az automatikus bekapcsolás használatához hajtsa végre a következőket:

1. Nyomja meg a  gombot (B2) a menü megnyitásához;
2. Nyomja meg többször egymás után a **<** (B10) vagy **>** (B8) gombot, amíg az  AUT.BEKAPCS. opció nem látható a kijelzőn (B);
3. Válassza ki a funkciót a  gomb megnyomásával. A kijelzőn megjelenik az időbeállítás panel;
4. Nyomja meg az óráknak és perceknek megfelelő **<** vagy **>** gombot, amíg a kijelzőn az automatikus bekapcsolás kívánt időpontja nem látható;
5. Nyomja meg a **OFF** vagy **ON** gombot az automatikus bekapcsolás engedélyezéséhez vagy letiltásához.
6. A jóváhagyáshoz nyomja meg a **OKAY** gombot (vagy a törléshez és a beállítások menübe való visszalépéshez a **BACK** gombot), majd nyomja meg a **BACK** gombot a kezdőlapra való visszalépéshez.



Az automatikus bekapcsolás be van állítva, és az aktív funkciót a vonatkozó szimbólum jelzi a kijelzőn.

Ha kikapcsolja a készüléket a főkapcsolóval (A21), az (aktív) automatikus bekapcsolás beállítás törlődik.

Automatikus kikapcsolás (készenlét)

Az automatikus kikapcsolás beállítható úgy, hogy a készülék 15 vagy 30 perc, illetve 1, 2 vagy 3 óra elteltével kikapcsoljon.







Az automatikus kikapcsolás beállításához hajtsa végre a következőket:

1. Nyomja meg a  gombot (B2) a menü megnyitásához;
2. Nyomja meg többször egymás után a **<** (B10) vagy **>** (B8) gombot, amíg az  AUT.KIKAPCS. opció nem látható a kijelzőn (B) a vonatkozó beállítás (15 vagy 30 perc, illetve 1, 2 vagy 3 óra) kíséretében;
3. Nyomja meg a  gombot a kijelzőn a kívánt érték kiválasztásához;
4. Nyomja meg a **BACK** gombot a kezdőlapra való visszalépéshez.

Az automatikus kikapcsolás mostantól aktív.

Csészemelegítő









A kávéfőzés előtt a csészék felmelegítéséhez bekapcsolhatja a csészemelegítőt (A23), és a csészék fölé helyezheti.

1. Nyomja meg a  gombot (B2) a menü megnyitásához;
2. Nyomja meg a  (B10) vagy a  (B8) gombot, amíg a kijelzőn (B) megjelenik a „CSÉSZEMELEGÍTŐ” felirat;
3. Nyomja meg a  gombot a csészemelegítő bekapcsolásához -  vagy kikapcsolásához - .
4. Nyomja meg a  gombot a kezdőlapra való visszalépéshez.

Energia megtakarítás

Ezzel a funkcióval kapcsolható be és ki az energiatakarékos használat. A bekapcsolt funkció az európai szabályozásokkal összhangban csökkenti az energiafogyasztást.







Az „Energiatakarékoság” be- és kikapcsolásához hajtsa végre a következőket:

1. Nyomja meg a  gombot (B2) a menü megnyitásához;
2. Nyomja meg többször egymás után a  (B10) vagy  (B8) gombot, amíg az  ENERGIATAKARÉKOSSÁG opció nem látható a kijelzőn (B);
3. Nyomja meg a  gombot az energiatakarékoság engedélyezéséhez  vagy  letiltásához.
4. Nyomja meg a  gombot a kezdőlapra való visszalépéshez.

Az aktív funkciót a vonatkozó szimbólum és az idő jelzi a kijelzőn.

Kávé hőmérséklete

A kávéfőzéshez használt víz hőmérséklete a következők szerint módosítható:

1. Nyomja meg a  gombot (B2) a menü megnyitásához;
2. Nyomja meg többször egymás után a  (B10) vagy  (B8) gombot, amíg a  KÁVÉHŐMÉRSÉKLET opció nem látható a kijelzőn (B) a vonatkozó beállítás (ALACSONY, KÖZEPES, MAGAS vagy MAXIMÁLIS) kíséretében;
3. A kívánt hőmérséklet beállításához nyomja meg a  gombot;
4. Nyomja meg a  gombot a kezdőlapra való visszalépéshez.









Minden egyes profilhoz külön hőmérséklet adható meg (lásd a „A személyes profil mentése” című részt).

Vízkeménység

A vízkeménység beállítására vonatkozó utasításokat lásd „A vízkeménység beállítása” című részben.









A nyelv beállítása

A kijelző (B) nyelve a következők szerint módosítható:

1. Nyomja meg a  gombot (B2) a menü megnyitásához;
2. Nyomja meg többször egymás után a  (B10) vagy  (B8) gombot, amíg a  NYELV BEÁLLÍTÁS opció nem látható a kijelzőn;
3. Nyomja meg a  gombot: nyomja meg a  vagy  gombot a kívánt nyelvhöz tartozó zászló megjelenítéséhez és kiválasztásához;
4. Nyomja meg kétszer a  gombot a kezdőlapra való visszalépéshez.

Hangjelzés









Ezzel a funkcióval be- és kikapcsolható a készülék hangjelzése, amely a szimbólumok megnyomásakor, valamint a tartozékok felhelyezésekor és leválasztásakor hallható. A hangjelzés be- és kikapcsolásához hajtsa végre a következőket:

1. Nyomja meg a  gombot (B2) a menü megnyitásához;
2. Nyomja meg többször egymás után a  (B10) vagy  (B8) gombot, amíg a  HANGJELZÉS opció nem látható a kijelzőn (B);
3. Nyomja meg a  gombot a hangjelzés engedélyezéséhez  vagy  letiltásához;
4. Nyomja meg a  gombot a kezdőlapra való visszalépéshez.

Csésze megvilágítása

Ezzel a funkcióval be- és kikapcsolható a csésze megvilágítása (A18). A világítás minden alkalommal felkapcsolódik, amikor kávé vagy forró tejet adagolunk, vagy öblítési ciklust végzünk.

A funkció be- és kikapcsolásához hajtsa végre a következőket:





1. Nyomja meg a  gombot (B2) a menü megnyitásához;
2. Nyomja meg többször egymás után a  (B10) vagy  (B8) gombot, amíg a  CSÉSZE MEGVILÁGÍTÁS opció nem látható a kijelzőn (B);
3. Nyomja meg a  gombot a csésze megvilágításának engedélyezéséhez  vagy  letiltásához;
4. Nyomja meg a  gombot a kezdőlapra való visszalépéshez.

A készülék bekapcsolásakor kigyullad a belső világítás (A6).

Demó üzemmód

Ennek az üzemmódnak a bekapcsolásával a kávéfőző fő funkciói jelennek meg a kijelzőn:





1. Nyomja meg a  gombot (B2) a menü megnyitásához;

- Nyomja meg a < (B10) vagy a > (B8) gombot, amíg a kijelzőn megjelenik a  DEMÓ ÜZEMMÓD felirat;
- A demó indításához nyomja meg a  gombot;
- A DEMÓ ÜZEMMÓDBÓL való kilépéshez először kapcsolja ki a készüléket a(z)  (A7) gomb megnyomásával (9. ábra). Nyomja meg újra a  gombot a kezdőlpra való visszalépéshez.

Gyári értékek



Ez a parancs törli az összes menübeállítást és beállított mennyiséget, és visszaállítja a gyári értékeket (a nyelv kivételével, melynek beállítása megmarad).

A gyári értékek visszaállításához hajtsa végre a következőket:

- Nyomja meg a  gombot (B2) a menü megnyitásához;
- Nyomja meg többször egymás után a < (B10) vagy > (B8) gombot, amíg a  GYÁRI ÉRTÉKEK opció nem látható a kijelzőn (B). Nyomja meg a  gombot;
- Az összes profil eredeti beállításának visszaállításához nyomja meg az  REZET BEFEJEZVE gombot, vagy válassza ki a kívánt profilt (pl. 1. FELHASZNÁLÓ);
- GYÁRI ÉRTÉKEK VISSZAÁLLÍTÁSA: a jóváhagyáshoz nyomja meg a **OKAY** gombot (vagy a változatlan beállításokhoz a **BACK** gombot);
- GYÁRI ÉRTÉKEK VISSZAÁLLÍTÁSA: nyomja meg a **OKAY** gombot a jóváhagyáshoz, és a **BACK** gombot a kezdőlpra való visszalépéshez.

Statistika







Itt láthatók a készülékre vonatkozó statisztikák. A statisztikák megjelenítéséhez hajtsa végre a következőket:

- Nyomja meg a  gombot (B2) a menü megnyitásához;
- Nyomja meg többször egymás után a < (B10) vagy > (B8) gombot, amíg a  STATISZTIKA opció nem látható a kijelzőn (B);
- Nyomja meg a  gombot az elérhető statisztikák megtekintéséhez (a < és > gombokkal);
- Nyomja meg a **BACK** gombot a kezdőlpra való visszalépéshez.

KÁVÉ KÉSZÍTÉSE

A kávé aromájának beállítása





Válassza ki a kívánt aromát a kezdőlapon az  AROMA gombbal (B6):

	(lásd a „Kávéfőzés előre örölt kávéból” című részt)
	EXTE LÁGY AROMA
	LÁGY AROMA
	NORMÁL AROMA
	ERŐS AROMA
	EXTRA ERŐS AROMA
	Egyedi (ha be van állítva) / Normál

Az ital elkészítése után az aroma beállítása visszaáll az  értékre.

A kávé mennyiségének beállítása

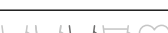
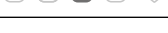
Válassza ki a csészébe adagolni kívánt kávé mennyiséget a  MENNYISÉG (B7) lehetőségnél a kezdőlapon:

	RÖVID KÁVÉ
	NORMÁL KÁVÉ
	HOSSZÚ KÁVÉ
	EXTRA HOSSZÚ KÁVÉ (EXTRA LARGE)
	Egyedi mennyiség (ha be van állítva) / Normál mennyiség

Az ital elkészítése után a mennyiség beállítása visszaáll az  értékre.

Kávéfőzés szemes kávéból

Ne használjon zöld, karamellizált vagy kandírozott kávébabot, mivel ezek hozzáragadhatnak a kávédaráléhoz, így az tönkremehet.

- Töltse fel a szemes kávé tartályát (A16) (12. ábra) szemes kávéval;
- Tegyen egy csészét a kávéadagoló (A13) alá;
- Engedje le az adagolókat, hogy a lehető legközelebb essenek a csészéhez (13. ábra). Így krémesebb kávé készíthető;
- Nyomja meg a többször egymás után a < (B10) vagy > (B8) gombot, amíg a kívánt kávé nem látható a kijelzőn;

- Ezután válassza ki a kívánt kávét a kezdőlapon:
 - ESPRESSO
 - DOPPIO+
 - KÁVÉ
 - LONG
 - 2X ESPRESSO
 - AMERICANO
- Megkezdődik az ital készítése. A kiválasztott ital ikonja látható a kijelzőn (B) egy folyamatjelző sáv kíséretében, amely a folyamat előrehaladtával fokozatosan növekszik.

- Egyszerre 2 csésze ESPRESSO kávé készíthető, ha 1 ESPRESSO készítésekor megnyomja a 2X  gombot (az ikon néhány másodpercig látható az italkészítés indításakor).
- Miközben a készülék kávét készít, az adagolás bármikor megszakítható a **STOP** gombbal.
- Ha az adagolás befejeztével növelni kívánja a csészeben lévő kávé mennyiségét, egyszerűen nyomja meg a **EXTRA** gombot. A kívánt mennyiség elérésekor nyomja meg a **STOP** gombot.

Amint a kávé elkészült, a készülék készen áll a következő ital elkészítésére.



A készülék használatokor különböző figyelmeztető üzenetek jelenhetnek meg (TÖLTSE FEL A TARTÁLYT, ÜRÍTSE KI A ZACCTARTÓT stb.). Jelentésük a „Kijelzett üzenetek” című részben található.

- Forróbb kávé készítéséhez lásd a „Tipppek forróbb kávé készítéséhez” című részt.
- Ha a kávé cseppenként fő le, túl gyenge, nem kellően krémes vagy túl hideg, olvassa el a „A kávédaráló beállítása” és a „Hibaelhárítás” című részeket.
- Minden kávéfőzés személyre szabható (lásd „Az italok egyedi beállítása” és „A személyes profil mentése” című részt).
- Ha az „Energia-takarékosság” üzemmód aktív, előfordulhat, hogy néhány másodpercet várni kell az első kávé elkészültére.

Kávéfőzés előre őrölt kávéból

- Ne tegyen őrölt kávét a kikapcsolt készülékbe, mivel az szétszóródhat a készülék belsejében, beszennyezve azt. Ez károsíthatja a készüléket.
- Ne használjon 1 adagnál (C2) több kávét, az ugyanis beszennyezheti a kávéfőző belsejét, vagy eltömítheti a tölsért (A4).

Ha előre őrölt kávét használ, egyszerre csak egy csésze kávé készíthető.

- Nyomja meg többször egymás után az  AROMA gombot (B6), amíg a  (előre őrölt) lehetőség nem látható a kijelzőn (B).
- Nyissa fel a fedelet (A15).

- Ellenőrizze, hogy a tölsér (A21) nincs-e eltömődve, majd adjon hozzá egy adagnyi előre őrölt kávét (14. ábra).
- Tegyen egy csészét a kávéadagoló (A13) alá.
- Ezután válassza ki a kívánt kávét (ESPRESSO, KÁVÉ, LONG) a kezdőlapon;
- Megkezdődik az ital készítése. A kiválasztott ital ikonja látható a kijelzőn egy folyamatjelző sáv kíséretében, amely a folyamat előrehaladtával fokozatosan növekszik.

- Miközben a készülék kávét készít, az adagolás bármikor megszakítható a **STOP** gombbal.
- Ha az adagolás befejeztével növelni kívánja a csészeben lévő kávé mennyiségét, egyszerűen nyomja meg a **EXTRA** gombot. A kívánt mennyiség elérésekor nyomja meg a **STOP** gombot.

Amint a kávé elkészült, a készülék készen áll a következő ital elkészítésére.



LONG kávé készítése:

A folyamat felénél a TEGYEN BE ŐRÖLT KÁVÉT, MAXIMUM EGY ADAGOLÓKANÁLLAL üzenet jelenik meg a kijelzőn. Adjon hozzá egy adag őrölt kávét, majd nyomja meg a **OKAY** gombot.

A kávédaráló beállítása

A kávédaráló gyárilag úgy van beállítva, hogy megfelelő kávét készít, ezért nem szükséges beállítani.

Azonban ha az első néhány kávé elkészítésekor úgy érzi, hogy a kávé túl gyenge, vagy nem elég krémes, vagy túl lassan (cseppenként) fő le, a probléma orvosolható a darálási erősség beállítótárcsájával (A17, 11. ábra).

A darálási erősség beállítótárcsája csak akkor használható, ha a kávédaráló használatban van, a kávéfőzés első szakaszában.

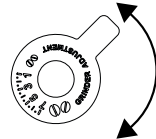



Ha a kávé túl lassan vagy egyáltalán nem fő le, forgassa el egy fokozattal az óramutató járásával megegyező irányba, a 7-es fokozat felé.

A testesebb, krémesebb kávéhoz forgassa el egy fokozattal az óramutató járásával ellentétes irányba, az 1-es fokozat felé (egyszerre csak egy fokozatot állítson, ellenkező esetben előfordulhat, hogy a kávé cseppenként fő le). Ezeknek a beállításoknak a hatása csak legalább 2 csésze kávé lefőzése után érvényesül. Ha a módosítással nem éri el a kívánt eredményt, forgassa el a tárcsát még egy fokozattal.

Tipppek forróbb kávé készítéséhez

Forróbb kávé készítéséhez tegye a következőket:

- futtasson le egy öblítési ciklust: ehhez válassza az „Öblítés” funkciót a beállítások menüben (lásd az „Öblítés”  című részt);

- melegítse fel a csészéket forró vízzel a Forró víz funkció segítségével (lásd a „Forró víz adagolása” című részt);
- növelje a kávéhőmérsékletet a beállítások menüben (lásd a „Kávé hőmérséklete ” című részt).

KAPUCSÍNÓ ÉS TEJ ALAPÚ KÁVÉ KÉSZÍTÉSE



A kevés habot vagy sok buborékot tartalmazó tej elkerülése érdekében mindig tisztítsa meg a tejtartály fedelét (D2) és a forróvíz-csatlakozó kifolyóját (A10) „A tejtartály tisztítása használat után”, „A tejtartály tisztítása” és „A forróvíz- és gőzcsatlakozó kifolyójának tisztítása” című részekben leírtak szerint.

A tejtartály feltöltése és csatlakoztatása

1. Vegye le a fedelet (D2) (15. ábra);
2. Töltse fel a tejtartályt (D3) elegendő mennyiségű tejjel úgy, hogy ne lépje túl a tartályon jelzett MAX szintet (16. ábra). A tartály oldalán látható minden jelzés kb. 100 ml tejként felel meg;
- Sűrűbb, simább hab készítéséhez hűtőben hűtött (kb. 5 °C-os), sovány vagy félszíros tejet kell használni.
- Ha az „Energiatekarékoság” üzemmód aktív, előfordulhat, hogy néhány másodpercet várni kell az első ital elkészültére.
1. Ellenőrizze, hogy a tejböntő cső (D4) megfelelően illeszkedik-e a tejtartály fedelének aljába (17. ábra);
2. Tegye vissza a fedelet a tejtartályra;
3. Vegye le a forróvíz- és gőzadagolót (C4) (18. ábra);
4. Csatlakoztassa a tejtartályt (D) a csatlakozó kifolyójához (A10), és nyomja be ütközésig (19. ábra). A készülék hangjelzést ad ki (ha a szipolás funkció be van kapcsolva);
5. Tegyen egy megfelelő méretű csészét a kávéadagoló (A13) és a habosított tej kifolyója (D5) alá. Állítsa be a tejadagoló hosszát. Ha közelebb kívánja helyezni a csészéhez, egyszerűen húzza azt lefelé (20. ábra).
5. Az egyes funkciókhoz kövesse az alábbi utasításokat.

A hab mennyiségének beállítása

A tej alapú kávék készítésekor használt tejhab mennyiségének beállításához forgassa el a hab beállítására szolgáló tárcsát (D1) a tejtartály fedelén. Kövesse az alábbi táblázatban lévő tippeket:

Tárcsa helyzete	Leírás	Ajánlott alkalmazás
	Hab nélkül	CAFFELATTE / FORRÓ TEJ
	Min. hab	LATTE MACCHIATO
	Max. hab	CAPPUCCINO / TEJ (habosított tej)

Kapucsínó és tej alapú kávé automatikus készítése

1. Töltse fel a tejtartályt (D), majd csatlakoztassa azt a fentiek szerint.
2. Válassza ki a kívánt italt a kezdőlapon:
 - CAPPUCCINO
 - LATTE MACCHIATO
 - CAFFELATTE
 - FORRÓ TEJ
 - CAPPUCCINO+
 - ESPRESSO MACCHIATO
 - FLAT WHITE
 - CAPPUCCINO MIX
3. A kijelzőn (B) megjelenő üzenet figyelmeztet arra, hogy forgassa el a hab beállítására szolgáló tárcsát (D1) az eredeti receptben szereplő habnak megfelelően. Forgassa el a tejtartály tetején (D2) lévő tárcsát, és a beállítás jóváhagyásához nyomja meg a **OKAY** gombot.
4. Néhány másodperc múlva automatikusan elindul az ital készítése, és a kiválasztott ital ikonja megjelenik a kijelzőn egy folyamatjelző sáv kíséretében, amely a folyamat előrehaladtával fokozatosan növekszik.

Általános útmutató a tej alapú italok készítéséhez

- **BACK** : nyomja meg az italkészítés leállításához és a kezdőlaphra való visszalépéshez.
- **STOP** : nyomja meg a tej vagy kávé adagolásának megszakításához és a következő adagolásra ugráshoz (ha van ilyen) az ital elkészítéséhez.
- Ha az adagolás végén növelni kívánja a csészében lévő kávé mennyiségét, nyomja meg az **EXTRA** EXTRA opciót.
- Minden kávéfőzés személyre szabható (lásd „Az italok egyedi beállítása” és „A személyes profil mentése” című részt).
- Ne vegye ki a tejtartályt hosszabb időre a hűtőből. Minél melegebb a tej (az ideális hőmérséklet 5 °C), annál rosszabb minőségű hab készíthető.

Amint a kávé elkészült, a készülék készen áll a következő ital elkészítésére.

A tejtartály tisztítása használat után

VIGYÁZAT

A tejtartály belső csöveinek tisztítása során egy kevés forró víz és gőz távozik a habosított tej kifolyóján (D5). Ügyeljen arra, hogy ne fröccsenjen Önre a víz.

A tejjel kapcsolatos funkciók használatakor minden esetben a FORGASSA A GOMBOT <CLEAN> ÁLLÁSBA A TISZTÍTÁS MEGKEZDÉSÉHEZ üzenet látható a kijelzőn, és a tejhabosító fedelét meg kell tisztítani:

1. Hagyja a tejtartályt (D) a készülékben (nem szükséges kiüríteni);

2. Tegyen egy csészét vagy más edényt a habosított tej kifolyójához (20. ábra);
3. Forgassa el a hab beállítására szolgáló tárcsát (D1) a CLEAN állásba (21. ábra). A TEJTARTÁLY TISZTÍTÁS FOLYAMATBAN HELYEZZEN EGY POHARAT A CSŐ ALÁ üzenet látható a kijelzőn (B) (22. ábra) egy sáv kíséretében, amely a tisztítás előrehaladtával folyamatosan növekszik. A tisztítás automatikusan leáll;
4. Forgassa vissza a tárcsát valamelyik habra vonatkozó beállításra;
5. Vegye ki a tejtartályt, és minden esetben tisztítsa meg a gőzcsatlakozó kifolyóját (A10) (23. ábra).

- Több kapucsínó és tej alapú kávé készítésekor csak az utolsó ital elkészítése után tisztítsa ki a tejtartályt. Ha további italokat kíván készíteni, a CLEAN üzenet megjelenésekor nyomja meg a **BACK** gombot.
- Ha nem tisztítja ki a tejtartályt, a kijelzőn a  szimbólum látható, amely a tisztítás szükségességére emlékeztet.
- A tejtartály hűtőben tárolható.
- Bizonyos esetekben a tisztítás előtt meg kell várni a készülék felfűtését.

FORRÓ VÍZ ADAGOLÁSA

VIGYÁZAT

Ne hagyja a készüléket felügyelet nélkül a forró víz adagolása közben.

1. Győződjön meg arról, hogy a forróvíz- és gőzadagoló (C4) megfelelően csatlakozik a forróvíz- és gőzcsatlakozó kifolyójához (A10);
2. Tegyen egy edényt a kifolyó alá (minél közelebb, hogy elkerülhető legyen a folyadék kifirccsenése);
3. Válassza a  FORRÓ VÍZ lehetőséget a kezdőlapon. A vonatkozó ikon látható a kijelzőn (B) egy folyamatjelző sáv kíséretében, amely a folyamat előrehaladtával fokozatosan növekszik;
4. A készülék forró vizet adagol, majd az adagolás automatikusan leáll. A forró víz adagolásának manuális megszakításához nyomja meg a **STOP** gombot.
- Ha az „Energiatekarékoság” üzemmód aktív, előfordulhat, hogy néhány másodpercet várni kell a forró víz adagolására.
- A forró víz-készítése személyre szabható (lásd „Az italok egyedi beállítása” és „A személyes profil mentése” című részt).

GŐZ ADAGOLÁSA

VIGYÁZAT

Ne hagyja a készüléket felügyelet nélkül a gőz adagolása közben.

1. Győződjön meg arról, hogy a forróvíz- és gőzadagoló (C4) megfelelően csatlakozik a forróvíz- és gőzcsatlakozó kifolyójához (A10);
2. Töltse a melegíteni vagy habosítani kívánt folyadékot egy edénybe, majd merítse bele a forróvíz- és gőzadagolót;
3. Válassza a  GŐZ lehetőséget a kezdőlapon. A vonatkozó ikon látható a kijelzőn (B), egy folyamatjelző sáv kíséretében, amely a folyamat előrehaladtával fokozatosan növekszik, majd néhány másodperc múlva gőz távozik a forróvíz- és gőzadagolóból a folyadék felmelegítéséhez;
4. A kívánt hőmérséklet vagy habmennyiség elérésekor állítsa le a gőzadagolást a **STOP** gombbal;

A kifirccsenő folyadék okozta égési sérülések elkerülése érdekében a folyadékot tartalmazó edény kivétele előtt minden esetben állítsa le a gőzadagolást.

Ha az „Energiatekarékoság” üzemmód aktív, előfordulhat, hogy néhány másodpercet várni kell a gőz adagolására.

Tippek a tej gőzzel történő habosításához

- Az edény méretének kiválasztásakor vegye figyelembe, hogy a folyadék térfogata két- vagy háromszorosára nőhet.
- Gazdagabb, sűrűbb hab készítéséhez használjon hűtőben hűtött (kb. 5 °C-os) sovány vagy félszíros tejet.
- Krémesebb hab készítéséhez forgassa az edényt lassú mozdulatokkal befelé és felfelé.
- A kevés habot vagy sok buborékot tartalmazó tej elkerülése érdekében minden esetben tisztítsa meg a kifolyót (C4) a következő részben leírtak szerint.

A forróvíz- és gőzadagoló tisztítása használat után



A tejaradékok eltávolítása és az eltömődés elkerülése érdekében használat után mindig tisztítsa meg a forróvíz- és gőzadagolót (C4).

1. Tegyen egy edényt a forróvíz- és gőzadagoló alá, és adagoljon egy kevés vizet (lásd a „Forró víz adagolása” című részt). A forró víz adagolásának leállításához nyomja meg a **STOP** gombot.
2. Várjon néhány percet, amíg a forróvíz- és gőzadagoló lehűl, majd vegye ki (18. ábra). Tartsa a kifolyót egy kézzel, míg a másikkal forgassa el és húzza felfelé a kapucsínókészítőt (24. ábra).
3. Vegye le a gőzcsatlakozó kifolyóját: ehhez húzza lefelé (24. ábra).
4. Ellenőrizze, hogy nem tömődött-e el a csatlakozó kifolyóján lévő nyílás.

- Öblítse le az összes alkatrészt meleg vízzel.
- Helyezze fel a csatlakozó kifolyóját, majd arra a kapucsinó-készítőt: ehhez nyomja felfelé, és forgassa el az óramutató járásával megegyező irányba, ütközésig.

AZ ITALOK EGYEDI BEÁLLÍTÁSA

Az italok aromája (szükség esetén) és mennyisége beállítható.

- Ügyeljen, hogy az a profil legyen kiválasztva, amelyhez a módosítani kívánt ital tartozik. Mind a 6 profilhoz beállíthatók a „MY” italok;
- A kezdőlapon nyomja meg a  gombot (B1);
- A beállítási oldal megnyitásához válassza ki az italt, amelyet személyre kíván szabni. Fel kell helyezni a megfelelő tartozékokat;
- (Csak kávé alapú italok esetén) VÁLASSZA KI AZ AROMA: Válassza ki a kívánt aromát a  vagy  gombokkal, majd nyomja meg a **OKAY** gombot;
- KÁVÉMENNYISÉG BEÁLLÍTÁSA (VAGY VÍZ) NYOMJA MEG A STOP-OT A MENTÉSHEZ: Elindul az ital készítése, és a készülék megnyitja a mennyiség beállítására szolgáló oldalt egy függőleges sáv formájában. A sáv mellett látható gömb az aktuális mennyiséget jelzi.
- A beállítható legkisebb mennyiség elérésekor a **STOP** jelzés látható.
- Ha a csészében megfelelő mennyiségű ital van, nyomja meg a **STOP** gombot.
- AKARJA MENTENI ÚJ BEÁLLÍTÁSOK? : Nyomja meg az IGEN vagy NEM gombot.

A készülék jelzi, hogy megtörtént-e az értékek mentése (az előző beállítástól függően). Nyomja meg a **OKAY** gombot.

A készülék visszalép a kezdőlapra.



- Kapucsinó és tej alapú kávék: először a kávéaroma, majd az első tejadag mennyisége, végül a kávé mentődik;
- FORRÓ VÍZ: a készülék forró vizet adagol. A kívánt mennyiség mentéséhez nyomja meg a **STOP** gombot.
- Nyomja meg a **BACK** gombot a beállításokból való kilépéshez. Az értékek nem mentődnek.



Italmennyiségek táblázata		
Ital	Normál mennyiség	Beállítható mennyiség
ESPRESSO	40 ml	20–80 ml
LONG	160 ml	115–250 ml
KÁVÉ	180 ml	100–240 ml
DOPPIO+	120 ml	80–180 ml
FORRÓ VÍZ	250 ml	20–420 ml

A SZEMÉLYES PROFIL MENTÉSE

A készüléken 6 különböző profil menthető, melyek mindegyikéhez saját ikon tartozik.

A személyre szabott MY italok AROMA és MENNYISÉG értékeit a készülék menti az egyes profilokba (lásd „Az italok egyedi beállítása ” című részt). Az italok megjelenítési sorrendje a használati gyakoriságtól függ.

Profil kiválasztásához vagy megadásához nyomja meg az éppen használt profil ikonját (B11), majd nyomja meg többször egymás után a  (B10) vagy  (B8) gombot, amíg a kívánt profil nem látható a kijelzőn, majd nyomja meg a profil ikonját.

-  VENDEG profil: válassza ezt a profilt, ha a gyári beállításokkal kíván italokat készíteni. A  funkció nincs bekapcsolva.

TISZTÍTÁS

A készülék tisztítása

A készülék következő részeit rendszeresen meg kell tisztítani:

- a készülék belső rendszere;
 - kávézacc-tartály (A4);
 - csepptálca (A14);
 - vízartály (A12);
 - kávékifolyók (A13);
 - előre örlött kávé tölcse (A21);
 - forrázó (A5), amely a forrázó fedelének (A2) kinyitásakor hozzáférhető;
 - tejtartály (D);
 - a forróvíz- és gőzcsatlakozó kifolyója (A10);
 - kezelőpanel (B).
- Ne használjon oldószert, súroló hatású tisztítószerrel vagy alkoholt a kávéfőző tisztításához. A készülék tisztításához nem szükségesek vegyi anyagok.
 - A tejtartály (D) kivételével a készülék egyetlen alkatrésze sem tisztítható mosogatógéppben.
 - A szennyeződések és kávélerakódások eltávolításához ne használjon fémtárgyakat, mivel azok megkarcolhatják a fém- és műanyag felületeket.

A készülék belső rendszerének tisztítása

Ha a készüléket 3-4 napnál hosszabb ideig nem használja, az ismételt használat előtt és a bekapcsolás után erősen ajánlott a következő:

- 2-3 öblítési ciklus lefuttatása az „Öblítés” funkció segítségével (lásd az „Öblítés ” című részt);
- forró víz adagolása néhány másodpercig („Forró víz adagolás” című rész).

Tisztítás után normális jelenség, ha a zacstartályban (A4) víz található.

A zacstartály tisztítása

Ha az ÜRÍTSE KI A ZACSTARTÓT üzenet látható a kijelzőn (B), ki kell üríteni és meg kell tisztítani a zacstartályt (26. ábra). Csak azt követően készíthető kávé a készülékkel, hogy kitisztította a zacstartályt (A4). Az első kávé készítése után 72 órával megjelenik az „ürítse ki a zacstartót” üzenet, még akkor is, ha nincs tele a tartály. A 72 óra megfelelő kiszámítása érdekében soha ne kapcsolja ki a készüléket a főkapcsolóval.

A tisztításhoz (bekapcsolt készüléknél):

1. Nyissa ki az alsó ajtót: ehhez forgassa azt lefelé (25. ábra).
2. Vegye ki a csepptálcát (A14) (27. ábra), ürítse ki és tisztítsa meg.
3. Ürítse ki a zacstartályt (A4), és tisztítsa meg alaposan az alján lévő összes lerakódás eltávolításához. Ehhez használhatja a mellékelt kefével (C3) lévő spatulát.

A cseppfelfogó tálca eltávolításakor a zacstartályt ki kell üríteni, még akkor is, ha nincs tele kávézaccal. Ellenkező esetben a következő kávéfőzőskor a zacstartály túlzottan megtehet, és eltömítheti a készüléket.

A cseppfelfogó tálca tisztítása

A csepptálcán (A14) (piros színű) szintjelző található, amely a benne lévő víz mennyiségét mutatja (28. ábra). A csepptálcát még az előtt ki kell üríteni és meg kell tisztítani, hogy a jelző kiemelkedne a csészetartó tálcából (A1), ellenkező esetben a víz kifolyhat, és károsíthatja a készüléket, a környező felületeket, tárgyakat.

A cseppfelfogó tálca kivételéhez hajtsa végre a következőket:

1. Vegye ki a csepptálcát és a zacstartályt (A4) (27. ábra);
2. Ürítse ki és mossa el a csepptálcát és a zacstartályt;
3. Vegye ki a csepptálcát és a zacstartályt.

A kávéfőző belsejének tisztítása



A belső alkatrészek tisztítása előtt mindenképpen kapcsolja ki a készüléket (lásd „A készülék kikapcsolása” című részt), és válaszolja le azt az áramforrásról. Soha ne merítse vízbe a kávéfőzőt.

1. Ellenőrizze rendszeresen (körülbelül havonta egyszer), hogy nincs-e szennyeződés a készülék belsejében (ehhez vegye ki a csepptálcát (A14)).
2. Szükség esetén kefével (C3) távolítsa el a kávélerakódást (29. ábra).

A víztartály tisztítása

1. Rendszeresen (körülbelül hetente egyszer) tisztítsa meg a víztartályt (A12) nedves ruhával és kevés kímélő mosogatószerrel. Alaposan tisztítsa meg, majd töltsé fel és tegye vissza a tartályt a készülékbe.

A kávékifolyók tisztítása

1. Rendszeresen tisztítsa meg a kávéadagolókat (A13) (31. ábra);
2. Ellenőrizze, hogy nem tömődtek-e el a kávékifolyók nyílásai. Szükség esetén távolítsa el a kávélerakódást.

Az előre őrölt kávé tölcserének tisztítása

Ellenőrizze rendszeresen (körülbelül havonta egyszer), hogy nem tömődött-e el az őrölt kávé tölcseré (A21). Szükség esetén kefével (C3) távolítsa el a kávélerakódást.

A forrázó tisztítása

A forrázót legalább havonta egyszer meg kell tisztítani.

A forrázó (A5) bekapcsolt készülék mellett nem vehető le. Ne alkalmazzon erőt a forrázó levételekor.

1. Ellenőrizze, hogy a készülék megfelelően ki van-e kapcsolva (lásd a „Kikapcsolás” című részt).
2. Nyissa ki a szervizfedelelet (A2).
3. Vegye ki a csepptálcát (A14) és a zacstartályt (27. ábra).
4. Nyomja be a két színes kioldógombot, és ezzel egy időben húzza ki a forrázót (32. ábra).

Ne használjon mosogatószer a forrázó tisztításához. Az ugyanis eltávolítaná a dugattyú belsejében lévő kenőanyagot.

5. Áztassa a forrázót vízben körülbelül 5 percig, majd öblítse le.
6. Tisztítás után tegye vissza a forrázót (A5): csúsztassa fel a belső tartóelemre és az alsó fölre, majd nyomja be teljesen a PUSH (NYOMJA BE) feliratot, amíg a forrázó a helyére nem kattan (33. ábra).

Ha nem sikerül visszatenni a forrázót, behelyezés előtt nyomja össze erősen lentől és fentről a 34. ábrán látható módon, hogy megfelelő méretű legyen.

7. Miután behelyezte, ellenőrizze, hogy a két színes kioldógomb kiugrott-e (35. ábra).
8. Helyezze vissza a cseppfelfogó tálcát és a kávézacstartályt.
9. Csukja be a szervizfedelelet.

A tejtartály (D) tisztítása

Tej készítése után minden esetben tisztítsa meg a tejtartályt az alábbiak szerint:

1. Emelje fel és vegye le a fedelet (D2);
2. Vegye le a tejtartályt (D3) a hőálló burkolatról (D6) a két oldalon található fogantyúknál fogva.

A hőálló burkolat nem tölthető fel vízzel, és nem meríthető vízbe. A tisztításhoz csak nedves ruhát használjon.

3. Vegye ki a tej kifolyót (D5) és a beöntőcsövet (D4).
4. Forgassa el a hab beállítására szolgáló tárcsát az óramutató járásával megegyező irányba, az „INSERT” állásba (36. ábra), majd vegye le.
5. Alaposan mossa el a habosító összes alkatrészét forró vízzel és enyhe mosogatószerrel. Minden alkatrész és maga a tartály is tisztítható mosogatógépben, ahol a felső kosárba kell helyezni őket.
Győződjön meg arról, hogy nincs maradék tej a tárcsa alatti mélyedésben és vájatban (37. ábra).
6. Öblítse el a hab beállítására szolgáló tárcsa belsejét (38. ábra) és a tejhabosító csatlakozónyílását.
7. Ellenőrizze, hogy nem maradt-e tej a beöntőcsőben és a kifolyóban.
8. Helyezze vissza a tárcsát (a nyilat az INSERT felirathoz igazítsa), a kifolyót és a tejbeöntő csövet.
9. Helyezze a tejtartályt a hőálló burkolatba.
10. Tegye vissza a fedelet a tejtartályra.

A forróvíz- és gőzcsatlakozó kifolyójának tisztítása

Minden alkalommal, amikor tejet használ, tisztítsa meg a csatlakozó kifolyóját (A10), és távolítsa el a tejet a tömítésekről (23. ábra).



VÍZKŐOLDÁS

- Használat előtt olvassa el a vízkömentesítő csomagolásán lévő utasításokat és címkéket.
- Használja a bevásárlólistáról beszerezhető vízkömentesítő terméket. A nem megfelelő vízkömentesítő és/vagy a helytelen vízkömentesítés olyan hibákat okozhat, amelyekre a gyártói garancia nem vonatkozik.

Ha a VÍZKŐOLDÁS SZÜKSÉGES NYOMJON OK-T AZ IND.HOZ (~45perc)  üzenet látható a kijelzőn (B), végezze el a készülék vízkömentesítését: az azonnali vízkömentesítéshez nyomja meg a **OKAY** gombot, és kövesse az utasításokat a 4. ponttól.

A készülék későbbi vízkömentesítéséhez nyomja meg a **BACK** gombot. A kijelzőn látható  szimbólum emlékeztet arra, hogy el kell végezni a készülék vízkömentesítését (az üzenet a készülék minden bekapcsolásakor látható).

A vízkömentesítésre vonatkozó menü megnyitásához:

1. Nyomja meg a  gombot (B2) a menü megnyitásához;
2. Nyomja meg többször egymás után a **<** (B10) vagy **>** (B8) gombot, amíg a  VÍZKŐOLDÁS opció nem látható a kijelzőn;
3. Nyomja meg a  gombot a vízkömentesítési ciklus indításához, majd kövesse a kijelzőn megjelenő utasításokat;
4. Ūritse ki a víztartályt. Nyomja meg a **NEXT** gombot;
5. **ÖNTSE BE A VÍZKŐOLDÓSZERT (A SZINT) ÉS A VÍZET (B SZINTIG)** (40. ábra); **Öntse a vízköoldót a tartályba az annak**

belsején található A szint jelzéséig, majd adjon hozzá (egy liter) vizet a B szintig, és tegye vissza a víztartályt. Nyomja meg a **NEXT** gombot;

6. **ŪRÍTSE KI A ZACSTARTÓT** és a cseptálcát (27. ábra): vegye ki, Ūrítse ki, majd helyezze vissza a cseptálcát (A14) és a zacstartályt (A4). Nyomja meg a **NEXT** gombot;
7. **HELYEZZEN EGY 2,5 LITERES EDÉNYT A VÍZADAGOLÓ ALÁ, MAJD NYOMJA MEG AZ OK-T A VÍZKŐOLDÁSHOZ:**
Helyezzen egy Ūres, legalább 2,5 l Ūrtartalmú tartályt a forróvíz- és gőzadagoló (C4) és a kávéadagoló (A13) alá (8. ábra);

VIGYÁZAT

Savas forró víz távozik a forróvíz- és gőzadagolóból. Ūgyeljen, hogy ne fröccsenjen Ūnre a folyadék.

8. Nyomja meg a **OKAY** gombot annak megerősítéséhez, hogy hozzáadta a vízkömentesítő folyadékot. A kijelzőn a VÍZKŐOLDÁS FOLYAMATBAN, KÉREM VÁRJON üzenet látható. Elindul a vízkömentesítő program, és vízköoldó folyadék távozik a forróvíz- és gőzadagolóból, valamint a kávéadagolókból. A készülék automatikusan több öblítést végez, köztük szünetet tartva, a kávéfőző belsejében lévő összes vízkő eltávolításához;

A vízkömentesítés kb. 25 perc elteltével fejeződik be:

9. **ÖBLÍTSE KI ÉS TÖLTSE FEL A VÍZTARTÁLYT A MAX. SZINTIG:** ekkor a készülék készen áll a csapvízzel történő öblítésre. Ūrítse ki a vízköoldó folyadék összegyűjtésére szolgáló tartályt. Vegye ki a víztartályt, Ūrítse ki, majd öblítse ki folyó víz alatt. VégŪl töltsen fel csapvízzel a MAX szintig, és tegye vissza a készüléket;
10. **HELYEZZEN 2,5 L-ES EDÉNYT A VÍZADAGOLÓ ALÁ NYOMJA MEG AZ OK-T AZ ÖBLÍTÉSHEZ :** Helyezze a vízköoldó folyadék összegyűjtésére szolgáló edényt Ūresen a kávéadagoló és a forróvíz- és gőzadagoló alá (8. ábra), majd nyomja meg a **OKAY** gombot;
11. Forró víz távozik elŪször a kávéadagolókból, majd a forróvíz- és gőzadagolóból, és a kijelzőn az **ÖBLÍTÉS FOLYAMATBAN, KÉREM VÁRJON** üzenet látható;
12. Ha a tartályban lévő víz kifolyt, Ūrítse ki a kifolyó víz összegyűjtésére szolgáló tartályt;
13. (Szűrő használatakor) **TEGYE BE A SZŪRŐT A HELYÉRE** (42. ábra). Nyomja meg a **NEXT** gombot, és vegye ki a víztartályt. Ha korábban kivette, helyezze vissza a vízlágyító szűrőt;
14. **ÖBLÍTSE KI ÉS TÖLTSE FEL A VÍZTARTÁLYT A MAX. SZINTIG:** Töltsen fel a tartályt csapvízzel a MAX szintig;
15. **TEGYE BE A VÍZTARTÁLYT** (6. ábra): Tegye vissza a víztartályt a készülékbe;
16. **HELYEZZEN 2.5 L-ES EDÉNYT A VÍZADAGOLÓ ALÁ NYOMJA MEG AZ OK-T AZ ÖBLÍTÉSHEZ :**
Helyezze a vízköoldó folyadék összegyűjtésére szolgáló edényt Ūresen a forróvíz- és gőzadagoló alá (8. ábra), majd nyomja meg a **OKAY** gombot;

17. Forró víz távozik a forróvíz- és gőzadagolóból, és a kijelzőn az ÖBLÍTÉS FOLYAMATBAN üzenet látható.
18. ÜRÍTSE KI A CSEPTÁLCÁT (27. ábra): Az öblítés végén vegye ki, ürítse ki, majd helyezze vissza a csepptálcát (A14) és a zacstartályt (A4). Nyomja meg a **NEXT** gombot;
19. VÍZKŐOLDÁS BEFEJEZVE: nyomja meg a **OKAY** gombot;
20. TÖLTSE FEL A TARTÁLYT FRISS VÍZZEL: ürítse ki az öblítéskor használt víz összegyűjtésére szolgáló tartályt, vegye ki a víztartályt, és tölts fel csapvízzel a MAX szintig, majd tegye vissza a készülékbe.

A vízkömentesítés megtörtént.

- Ha a vízkömentesítési ciklus végrehajtása nem megfelelő (pl. nincs áramellátás), ajánlott megismételni a ciklust;
- Vízkömentesítés után normális jelenség, ha a zacstartályban (A4) víz található.
- Ha a víztartályt nem a MAX szintig töltötte fel, a vízkömentesítés végén a készülék harmadik öblítést kér annak érdekében, hogy maradéktalanul eltávolíthassa a vízkőoldó folyadékot a készülék belső rendszeréből. Az öblítés megkezdése előtt mindenképpen ürítse ki a csepptálcát;
- Előfordulhat, hogy a készülék nagyon sűrűn kéri a vízkömentesítés lefuttatását. Ez normális jelenség, amely a készülék fejlett vezérlőrendszerének köszönhető.

A VÍZKEMÉNYSÉG BEÁLLÍTÁSA

A VÍZKŐOLDÁS SZÜKSÉGES - NYOMJON OK-T AZ INDÍTÁSHOZ (~45 perc)  : üzenet megjelenik a vízkeménység alapján megállapított idő elteltével.



Alapértelmezett beállításként a készüléken a vízkeménység a 4-es szintre van állítva. A készülék beállítható az adott régió vízhálózatának vízkeménysége szerint is, így ritkábban kell elvégezni a vízkömentesítést a készüléken.

A vízkeménység mérése

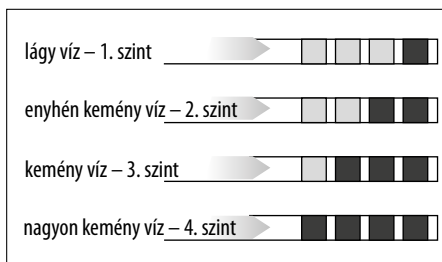
1. Vegye ki a vízkeménység mérésére szolgáló tesztcsíkot (C1) a csomagolásból (az útmutatóhoz van csatolva).
2. Merítse a papírt teljesen egy pohár vízbe egy másodpercre.
3. Vegye ki a papírt a vízből, és enyhén rázza meg. Körülbelül egy perc elteltével, a vízkeménységtől függően 1, 2, 3 vagy 4 piros négyzet jelenik meg a tesztcsíkon. Minden négyzet egy fokozatnak felel meg.



A vízkeménység beállítása

1. Nyomja meg a  gombot (B2) a menü megnyitásához;
2. Nyomja meg többször egymás után a **<** (B10) vagy **>** (B8) gombot, amíg a  VÍZKEMÉNYSÉG opció nem látható a kijelzőn (B);
3. A kiválasztott szint módosításához nyomja meg többször a szimbólumot, amíg meg nem jelenik a kívánt szint (1. szint = lágy víz; 4. szint = nagyon kemény víz);

Nyomja meg a **BACK** gombot a kezdőlapra való visszalépéshez. A készülék ezzel menti az új vízkeménységi beállítást.

MŰSZAKI ADATOK

Feszültség: 220 V ~ 50 Hz max. 10 A

Felvett teljesítmény: 1170 W



Nyomás: 1,5 MPa



Víztartály térfogata: 2,5 liter

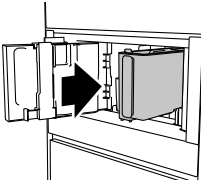
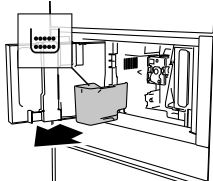
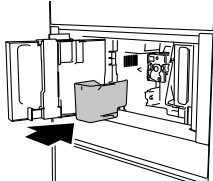
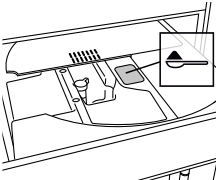

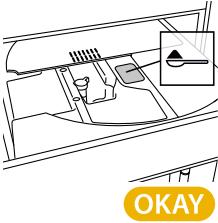
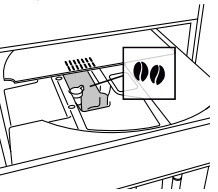
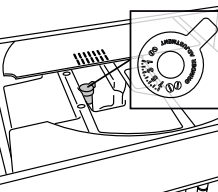
Méret (HxMAXxMÉ): 597x450x470 mm



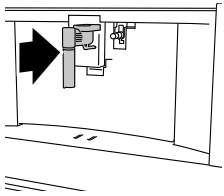
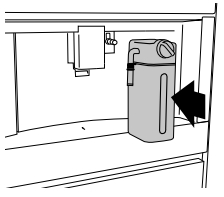
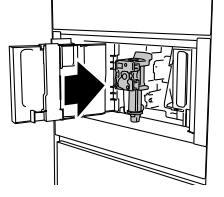

Nettó tömeg: 20 kg

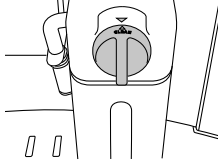
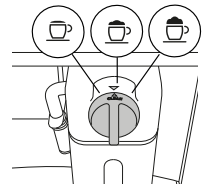
KIJELEZETT ÜZENET	LEHETSÉGES OK	MEGOLDÁS
<p>TÖLTSE FEL A TARTÁLYT FRISS VÍZZEL</p> 	<p>Túl kevés víz a tartályban (A12).</p>	<p>Töltse fel a tartályt csapvízzel és/vagy helyezze be megfelelően: ehhez nyomja be ütközésig, amíg a helyére nem kattan.</p>
<p>TEGYE BE A VÍZTARTÁLYT</p> 	<p>Nem megfelelően helyezte be a tartályt (A12).</p>	<p>Helyezze be megfelelően a tartályt, és nyomja be ütközésig.</p>
<p>ÜRÍTSE KI A ZACCTARTÓT</p> 	<p>A zacstartály (A4) megtelt.</p>	<p>Ürítse ki, tisztítsa meg, majd helyezze vissza a zacstartályt és a csepptálcát (A14). Fontos megjegyzés: a cseppfelfogó tálca eltávolításakor a zacstartályt ki kell üríteni, még akkor is, ha nincs tele kávézaccal. Ellenkező esetben a következő kávéfőzőskor a zacstartály túlzottan megtelhet, és eltömítheti a készüléket.</p>
<p>TEGYE BE A KÁVÉZACCTARTÁLYT</p> 	<p>Tisztítás után nem tette vissza a zacstartályt (A4).</p>	<p>Vegye ki a csepptálcát (A14), és helyezze be a zacstartályt.</p>
<p>TEGYEN BE ŐRILT KÁVÉT MAXIMUM EGY ADAGOLÓKANÁLLAL</p>  <p>BACK</p>	<p>Az „örölt kávé használata” funkció kiválasztásakor nem helyezett előre örölt kávé a tölcserbe (A21).</p> <p>Az örölt kávé tölcseré (A21) eltömődött.</p>	<p>Tegyen örölt kávé a tölcserbe (14. ábra), és ismétlje meg a műveletet</p> <p>Ürítse ki a tölcserét egy kefe (C3) segítségével, „Az örölt kávé adagoló tölcser tisztítása” című részben leírtak szerint.</p>

KIJELEZT ÜZENET	LEHETSÉGES OK	MEGOLDÁS
<p>TEGYEN BE ŐRILT KÁVÉT MAXIMUM EGY ADAGOLÓKANÁLLAL</p>  <p>OKAY</p>	<p>Hosszú kávét szeretne főzni őrölt kávéból</p>	<p>Tegyen őrölt kávét a tölcsérbe (A21) (14. ábra), majd nyomja meg a OKAY gombot a folytatáshoz és az ital elkészítéséhez.</p>
<p>TÖLTSE FEL A SZEMES KÁVÉ TARTÓT</p>  <p>BACK</p>	<p>Elfogyott a szemes kávé.</p>	<p>Töltse fel a szemes kávé tartályát (A16) (12. ábra).</p>
<p>ŐRLEMÉNY TÚL FINOM. DARÁLÓ BEÁLL. 1 KATTANÁSSAL MŰK. KÖZBEN</p>  <p>BACK</p>	<p>A túl finom őrlés miatt a kávé túl lassan vagy egyáltalán nem folyik ki.</p>	<p>Ismételje meg a kávéfőzési műveletet, és forgassa el a darálási erősség beállítótárcsáját (A17) az óramutató járásával megegyező irányba egy fokozattal (a 7-es szám felé), miközben a kávédaráló működik. Ha az adagolás legalább 2 kávé elkészítése után is túl lassú, ismételje meg a beállítási folyamatot: forgassa el egy újabb fokozattal a darálási erősség beállítótárcsáját, és ismételje ezt mindaddig, amíg az adagolás megfelelően nem történik (lásd „A kávédaráló beállítása” című részt). Ha a probléma továbbra is fennáll, ellenőrizze, hogy a víztartály (A12) teljesen be van-e tolvá.</p> <p>Helyezze fel a forróvíz- és gőzadagolót (C4) a készülékre, és adagoljon egy kevés vizet addig, amíg a folyadék szabályosan nem távozik.</p>
<p>VÁLASSZON LÁGYABB ÍZT VAGY CSÖKK. AZ ELŐRE ŐRILT KÁVÉ MENNYISÉGET</p>  <p>BACK</p>	<p>Túl sok kávét használt.</p>	<p>Válasszon gyengébb ízt az  AROMA gombbal (B6), vagy csökkentse az előre őrölt kávé mennyiségét (maximum 1 adag).</p>

KIJELEZT ÜZENET	LEHETSÉGES OK	MEGOLDÁS
<p>TEGYE BE A VÍZADAGOLÓT</p> 	<p>A forróvíz-adagoló (C4) nincs vagy nem megfelelően van felszerelve</p>	<p>Tolja be a vízadagolót ütközésig.</p>
<p>TEGYE BE A TEJTARTÁLYT</p> 	<p>Nem megfelelően helyezte be a tejtartályt (D).</p>	<p>Helyezze be a tejtartályt ütközésig (19. ábra).</p>
<p>TEGYE BE A KÁVÉFŐZŐ EGYSÉGET</p> 	<p>Nem tette vissza a forrázót (A5) tisztítás után.</p>	<p>Tegye vissza a forrázót „A forrázó tisztítása” című részben leírtak szerint.</p>
<p>ÜRES HIDRAULIKUS RENDSZER NYOMJA MEG AZ OK-T A FELTÖLTÉSHEZ</p> 	<p>A vízellátó rendszer üres</p>	<p>Nyomja meg a OKAY gombot víz adagolásához a kifolyóból (C4), addig, amíg a víz megfelelően nem folyik ki. Az adagolás automatikusan leáll. Ha a probléma továbbra is fennáll, ellenőrizze, hogy a víztartály (A12) teljesen be van-e tolvá.</p>
<p>NYOMJA MEG AZ OK-T A TISZTÍTÁSHOZ VAGY FORGASSA EL A GOMBOT</p> 	<p>A tejtartály behelyezésekor a hab beállítására szolgáló tárcsa (D1) a CLEAN állásban volt.</p>	<p>A CLEAN funkció végrehajtásához nyomja meg a OKAY gombot, vagy forgassa el a hab beállítására szolgáló tárcsát egy olyan állásba, amely tej hozzáadását igényli.</p>

KIJELEZT ÜZENET	LEHETSÉGES OK	MEGOLDÁS
<p>FORGASSA A GOMBOT <CLEAN> ÁLLÁSBA A TISZTÍTÁS MEGKEZDÉSÉHEZ</p>  <p>BACK</p>	<p>Nemrégiben tejet adagolt, ezért meg kell tisztítani a tejtartályban lévő csöveket (D).</p>	<p>Forgassa el a hab beállítására szolgáló tárcsát (D1) a CLEAN állásba (21. ábra).</p>
<p>FORGASSA EL A TEJHAB SZAB. GOMBOT TEJ</p> 	<p>A tejtartály behelyezésekor a hab beállítására szolgáló tárcsa (D1) a CLEAN állásban volt.</p>	<p>Forgassa el a tárcsát a habkészítéshez használni kívánt helyzetbe.</p>
<p>VÍZKŐOLDÁS SZÜKSÉGES NYOMJON OK-T AZ IND.HOZ (~45PERC)</p>  <p>BACK OKAY</p>	<p>A készüléket vízkömentesíteni kell.</p>	<p>Nyomja meg a OKAY gombot a vízkömentesítés indításához vagy a BACK gombot a vízkömentesítés elhalasztásához. A vízkömentesítést a „Vizkőoldás” című részben leírt eljárás szerint kell elvégezni.</p>
<p>ÁLTALÁNOS VÉSZJELZÉS: NÉZZE MEG ÚTMUTATÓ / COFFEE LINK APP</p> 	<p>A készülék belseje nagyon szennyezett.</p>	<p>Tisztítsa meg alaposan a készülék belsejét a „Tisztítás” című részben leírtak szerint. Ha az üzenet a tisztítás után is látható, forduljon a vevőszolgálathoz.</p>

KIJELZETT ÜZENET	LEHETSÉGES OK	MEGOLDÁS
	A készüléket vízkömentesíteni kell.	El kell végezni a vízkömentesítést a „Vízköoldás” című részben leírt eljárás szerint, és/vagy ki kell cserélni vagy venni a szűrőt a „Vízlágyító szűrő” című részben leírtak szerint.
	Meg kell tisztítani a tejtartályban (D) lévő csöveket.	Forgassa el a hab beállítására szolgáló tárcsát (D1) a CLEAN állásba (21. ábra).
	A készüléket vízkömentesíteni kell.	A vízkömentesítést a „Vízköoldás” című részben leírt eljárás szerint kell elvégezni.
	Az automatikus bekapcsolás funkció aktív.	A funkció kikapcsolásához kövesse az „Aut.bekapcs.” című részben leírtakat.
	Az energiatakarékos funkció aktív.	Az energiatakarékos funkció kikapcsolásához kövesse az „Energiatakarékosság” című részben leírtakat.
TISZTÍTÁS FOLYAMATBAN KÉREM VÁRJON	A készülék szennyeződést észlelt a belső rendszerében.	Várja meg, amíg a készülék ismét használatra kész, és válassza ki újra a kívánt italt. Ha a probléma továbbra is fennáll, forduljon a vevőszolgálathoz.
TÚL FORRÓ KÁVÉFŐZŐ	Ha a keverőket folyamatosan, hosszabb ideig használja, a készülék túlmelegedhet	Várja meg, amíg a készülék lehűl.

HIBAELHÁRÍTÁS

Az alábbiakban néhány lehetséges rendelleneséget mutatunk be.

Ha a hiba a leírás alapján sem oldódik meg, forduljon a vevőszolgálathoz.

PROBLÉMA	LEHETSÉGES OK	MEGOLDÁS
A kávé nem forró.	A csészék nem voltak előmelegítve.	Melegítse fel a csészéket: öblítse el őket forró vízben. (Ne feledje: használhatja a forró víz funkciót).
	A forrázó lehűlt, mivel 2-3 perc eltelt az utolsó kávé készítése óta.	Kávéfőzés előtt melegítse fel a forrázót öblítésel: ehhez válassza az Öblítés funkciót (lásd az „Öblítés ☺” című részt).
	A kávé beállított hőmérséklete alacsony.	Állítson be magasabb kávéhőmérsékletet a menüben („Kávé hőmérséklete ☺” című rész).
A kávé gyenge és nem kellően krémes.	A készülék túl durvára őrli a kávé.	Forgassa el a darálási erősség beállítótárcsáját (A17) egy fokozattal az óramutató járásával ellentétes irányba, az 1-es szám felé, miközben a kávédaráló működik (11. ábra). Módosítsa a beállítást egy-egy fokozattal addig, amíg a kávé adagolása megfelelő nem lesz. A beállítás hatása csak 2 kávé lefőzése után érvényesül (lásd „A kávédaráló beállítása” című részt).
	A kávé nem megfelelő.	Használjon az eszpresszó kávégépekhez megfelelő kávé.
A kávé túl lassan vagy cseppenként fő le.	A készülék túl finomra őrli a kávé.	Forgassa el a darálási erősség beállítótárcsáját (A17) egy fokozattal az óramutató járásával megegyező irányba, a 7-es szám felé, miközben a kávédaráló működik (11. ábra). Módosítsa a beállítást egy-egy fokozattal addig, amíg a kávé adagolása megfelelő nem lesz. A beállítás hatása csak 2 kávé lefőzése után érvényesül (lásd „A kávédaráló beállítása” című részt).
Nem folyik kávé a kifolyónyílás(ok)ból.	A kávé kifolyónyílásai (A13) eltömődtek.	Tisztítsa meg az adagolókat (31. ábra).
A készülék nem készít kávé	A készülék szennyeződést észlelt a belső rendszerében. A „TISZTÍTÁS FOLYAMATBAN” üzenet látható a kijelzőn.	Várja meg, amíg a készülék ismét használatra kész, és válassza ki újra a kívánt italt. Ha a probléma továbbra is fennáll, forduljon a vevőszolgálathoz.
A készülék nem kapcsolódik be	Nincs csatlakoztatva az áramforráshoz.	Csatlakoztassa az áramforráshoz (1. ábra).
	Nincs bekapcsolva a főkapcsoló (A19).	Nyomja meg a főkapcsolót (2. ábra).
A forrázó nem vehető le	A készüléket nem megfelelően kapcsolták ki	Kapcsolja ki a készüléket a(z)  gombbal (A7) (lásd „A készülék kikapcsolása” című részt).

PROBLÉMA	LEHETSÉGES OK	MEGOLDÁS
A vízkömentesítés végén a készülék egy harmadik öblítést kér	A két öblítési ciklus során a víztartály (A12) nem töltötték fel a MAX szintig	Kövesse a készülék kijelzőjén megjelenő utasításokat, de először ürítse ki a cseptálcát (A14) a víz kifolyásának elkerülése érdekében.
Nem folyik ki tej a tejkifolyóból (D5)	A tejtartály (D) fedelén (D2) szennyeződés található	Tisztítsa meg a tejtartály fedelét „A tejtartály tisztítása” című részben leírtak szerint.
A tejben nagy buborékok vannak, és az spricelve távozik a tejkifolyóból (D5), vagy túl kevés a hab	A tej nem elég hideg vagy nem félszíros/sovány.	Használjon sovány vagy félszíros, hűtőben hűtött (kb. 5 °C-os) tejet. Ha nem elégedett az eredménnyel, használjon más márkájú tejet.
	A hab beállítására szolgáló tárcsa (D1) beállítása nem megfelelő.	Módosítsa „A hab mennyiségének beállítása” című részben leírtak szerint.
	A tejtartály fedelén (D2) vagy a hab beállítására szolgáló tárcsán (D1) szennyeződés található	Tisztítsa meg a tejtartály fedelét és a hab beállítására szolgáló tárcsát „A tejtartály tisztítása” című részben leírtak szerint.
	A forróvíz- és gőzcsatlakozó kifolyója (A10) szennyezett	Tisztítsa meg a csatlakozó kifolyóját „A forróvíz- és gőzcsatlakozó kifolyójának tisztítása” című részben leírtak szerint.
A használaton kívüli készülék hangokat ad ki, vagy kisebb gőzfelhők távoznak belőle	A készülék használatra kész, vagy nemrég kapcsolták ki, ezért víz csöpög a forró elpárolgatóra	Ez normális jelenség. Mérsékléséhez ürítse ki a cseptálcát.

ESPRESSO

Eredet	Olaszország	
FOLYAMAT	<i>D^orálás</i> Kávépor	6–11 g (aromától függően)
	<i>Főzés</i> Előáztatás	•
	Áztatás	magas nyomás (9–12 bar)
EREDMÉNY	Alapértelmezett mennyiség	~40 ml
	Krém	sűrű és dióbarna színű
	Íz	intenzív
AJÁNLOTT ALKALOM	rövid ideig tartó élmény, a nap folyamán bármikor	

KÁVÉ

Eredet	Németország, Közép-Európa	
FOLYAMAT	<i>D^orálás</i> Kávépor	8–14 g (aromától függően)
	<i>Főzés</i> Előáztatás	nincs előáztatás
	Áztatás	magas nyomás (9–12 bar)
EREDMÉNY	Alapértelmezett mennyiség	~180 ml
	Krém	hígabb, mint az eszpresszó
	Íz	harmonikus és enyhe
AJÁNLOTT ALKALOM	hosszan tartó élmény, a nap folyamán bármikor	

LONG

Eredet	USA, Ausztrália	
FOLYAMAT	<i>Dörálás</i> Kávépor	2 adag, egyenként 5-9 g (aromától függően)
	<i>Főzés</i> Előáztatás	nincs előáztatás
	Áztatás	lököt üzemmód, az eszpresszónál alacsonyabb nyomás
EREDMÉNY	Alapértelmezett mennyiség	~160 ml
	Krém	hígabb és könnyebb, mint az eszpresszó
	Íz	kiváló a csépegetett kávé szerelmeseinek
AJÁNLOTT ALKALOM	hosszan tartó élmény, a nap folyamán bármikor	

DOPPIO+

Eredet	Olaszország	
FOLYAMAT	<i>Dörálás</i> Kávépor	15 g
	<i>Főzés</i> Előáztatás	kevesebb előáztatás
	Áztatás	nagyobb nyomás, mint az eszpresszónál
EREDMÉNY	Alapértelmezett mennyiség	~120 ml
	Krém	sűrűbb és sötétebb, mint az eszpresszó
	Íz	erősebb, mint az eszpresszó
AJÁNLOTT ALKALOM	energiatartalékok feltöltése	

AMERICANO

Eredet	USA, Egyesült Királyság	
FOLYAMAT	<i>Dörálás</i> Kávépor	6–11 g (aromától függően)
	<i>Főzés</i> Előáztatás	•
	Áztatás	magas nyomás (9–12 bar)
EREDMÉNY	Alapértelmezett mennyiség	~150 ml
	Krém	hígabb és könnyebb, mint az eszpresszó
	Íz	könnyű és enyhe

ESPRESSO MACCHIATO

Eredet	Olaszország	
FOLYAMAT	Kávé	6–11 g (aromától függően) (~30 ml)
	Tej	néhány csepp (~20 ml)
	Tejhab	maximális szint
EREDMÉNY	Adagolási sorrend: először a kávé, majd a tej	
	Megjelenés	fekete egy vékony réteg tejhabbal
	Tejhab	
AJÁNLOTT ALKALOM	a nap folyamán bármikor, azoknak, akik enyhén édes eszpresszóra vágyanak	

CAPPUCCINO

Eredet	Olaszország	
FOLYAMAT	Kávé	harmonikus (~80 ml)
	Tej	harmonikus (~70 ml)
	Tejhab	maximális szint
EREDMÉNY	Adagolási sorrend: először a tej, majd a kávé	
	Megjelenés	külön hab-, kávé- és tejréteg
	Tejhab	fehér, tejes ízű
AJÁNLOTT ALKALOM	a nap folyamán bármikor, azoknak, akik külön szeretik megízlelni a kávé és a tejet	

CAPPUCCINO+

Eredet	Olaszország	
FOLYAMAT	Kávé	Doppio+ (~120 ml)
	Tej	~70 ml
	Tejhab	maximális szint
	Adagolási sorrend: először a tej, majd a kávé	
EREDMÉNY	Megjelenés	a kapucsinónál sötétebb
	Tejhab	külön hab-, kávé- és tejréteg, tejes ízrel
AJÁNLOTT ALKALOM	az energiatartalékok feltöltése; azoknak, akik erős kávéíz nyújtó kapucsinóra vágnak	

CAPPUCCINOMIX

Eredet	Olaszország	
FOLYAMAT	Kávé	harmonikus (~80 ml)
	Tej	harmonikus (~70 ml)
	Tejhab	maximális szint
	Adagolási sorrend: először a kávé, majd a tej	
EREDMÉNY	Megjelenés	egységesen barna tejital
	Tejhab	világos barna, kávé és ízrel
AJÁNLOTT ALKALOM	a nap folyamán bármikor; azoknak, akik szeretik a tejes kávé ízt	

LATTE MACCHIATO

Eredet	Olaszország	
FOLYAMAT	Kávé	~60 ml
	Tej	~90 ml
	Tejhab	közepes
	Adagolási sorrend: először a tej, majd a kávé	
EREDMÉNY	Megjelenés	külön hab-, kávé- és tejréteg
	Tejhab	fehér, tejes ízrel
AJÁNLOTT ALKALOM	a nap folyamán bármikor, azoknak, akik külön szeretik megízlelni a kávé és a tejet	

FLAT WHITE

Eredet	USA, Ausztrália	
FOLYAMAT	Kávé	~60 ml
	Tej	~200 ml
	Tejhab	közepes
	Adagolási sorrend: először a tej, majd a kávé	
EREDMÉNY	Megjelenés	külön hab-, kávé- és tejréteg
	Tejhab	kerámia-csészében, fehér, tejes ízrel
AJÁNLOTT ALKALOM	a nap folyamán bármikor, azoknak, akik külön szeretik megízlelni a kávé és a tejet	

CAFFELATTE

Eredet	Olaszország	
FOLYAMAT	Kávé	~60 ml
	Tej	~240 ml
	Tejhab	közepes
	Adagolási sorrend: először a tej, majd a kávé	
EREDMÉNY	Megjelenés	külön kávé- és tejréteg
	Tejhab	vékony, fehér habréteg tejes ízrel
AJÁNLOTT ALKALOM	a nap folyamán bármikor, azoknak, akik külön szeretik megízlelni a kávé és a tejet	



400011228420