



A KÉSZÜLÉK ELSŐ ALKALOMMAL TÖRTÉNŐ HASZNÁLATA ELŐTT OLVASSA EL FIGYELMESEN A JELEN GYORS ÁTTEKINTŐ ÚTMUTATÓT ÉS A SZERELESI ÚTMUTATÓT!

A MOSOGATÓGÉP KEZELŐLAPJA A TÖRLÉS/KI GOMB KIVÉTELEVEL BARMELY GOMB MEGNYOMÁSÁRA AKTIVÁLÓDIK. AZ ENERGIATAKARÉKOSSÁG ÉRDEKÉBEN A KEZELŐLAP 30 MÁSODPERC ELTELTÉVEL AUTOMATIKUSAN INAKTÍV LESZ, HA SEMMILYEN CIKLUST NEM INDÍTOTTAK EL.

PROGRAMVÁLASZTÓ GOMB
Addig nyomja meg (ismételten) a "Programok" gombot, amíg fel nem gyullad a kívánt program jelzőfénye (lásd alább a "Programtáblázat" c. részt).

START/FOLYTATÁS GOMB
Nyomja meg ezt a gombot a kiválasztott program elindításához: a jelzőfény felgyullad, és a program végén kialszik. Amikor az ajtót kinyitják egy mosogatási ciklus alatta, a ciklus átmenetileg szünetel: a Start jelzőfény villog. A ciklus folytatásához nyomja meg a Start gombot, és zárja be az ajtót 3 másodpercen belül.

TÖRLÉS/KI GOMB
Nyomja meg ezt a gombot kezelőlap kikapcsolásához. Ha program futása közben nyomja meg, ez törli a folyamatban lévő programot, 1 percen belül leeresztve a vizet. Ha olyankor nyomja meg, amikor a mosogatógép ki van kapcsolva, leereszt minden lehetséges folyadékot a mosogatógépből (1 perces folyamat). Ha a jelzőfény ismételten villog, lapozza fel az 6., "Mi a teendő, ha..." c. fejezetet.

Programtáblázat				Mosogatószer	Fogyasztás		
P	Programok	Töltési ajánlások	Liter		kWh	Perc ¹⁾	
1	Gyors 40°C	Enyhén szennyezett edények, rászáradt ételmaradékok nélkül.	X	13,0	0,70	30	
2	Eco²⁾ 50°C	Normál mértékben szennyezett edények. Energiatakarékos program.	X	15,0	1,05	165	
3	Intenzív 70°C	Ajánlott program erősen szennyezett edényekhez, különösen alkalmas serpenyőkhöz és lábasokhoz.	X	15,0	1,50	140	
4	Féltöltet 50°C	Ideális féltöltet enyhén vagy mérsékelt szennyezett edény mosogatására.	X	13,0	1,00	130	

1) Az EN 50242 sz. európai szabvánnyal összhangban, normál körülmények között (kiegészítő opciók nélkül) elért programadatok, és ezek a körülmények függvényében változhatnak. Szenzoros programoknál akár 20 perces eltérés is lehet a készülék automatikus kalibrálási rendszere miatt.
2) Referenciaprogram az energiatakarékosági jelöléshez az EN 50242 sz. szabvány előírásaival összhangban. - Megjegyzés a bevizsgáló intézetek számára: az EN/Szabvány szerinti töltési összehasonlító tesztre és egyéb tesztekre vonatkozó adatokért forduljon a következő címre: "nk_customer@whirlpool.com".

ADG 7430

5019 396 03543

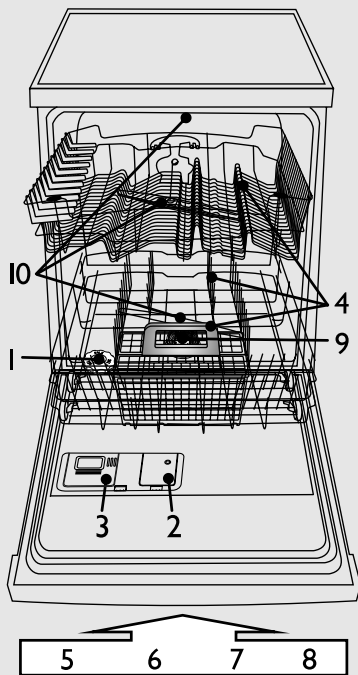

- 1 - sótartály
- 2 - öblítőszer-adagoló
- 3 - mosogatószer-adagoló
- 4 - kosárrendszer
- 5,6,7,8 - a kezelőlapon elérhető funkciók
- 9 - szűrők
- 10 - szórókarok

A vízkeménységet csak az első mosogatás előtt kell beállítani, illetve ha a vízkeménység megváltozott

i A vízkeménység szintje gyárilag közepesen kemény vízre van beállítva (4. szint).

! Még ha sót tartalmazó tablettákat használ, akkor is kell regeneráló só-t betölteni, mivel az ilyen mosogatószer nem elég hatékony a kemény víz meglágyítására.

- Nyomja le és tartsa lenyomva egyszerre a **Programok** és a **TÖRLÉS/Ki** gombot legalább 3 másodpercig.
- A program LED-ek jelzik a vízkeménységi fok beállítását.
- Nyomja meg a **Programok** gombot a beállítás növeléséhez (amikor elérte a 7. szintet, a következő gombnyomásra a beállítási szint visszatér az 1-re.
- Várjon 30 másodpercet (a kezelőlap kikapcsol), vagy nyomja meg a **START/Folytatás** gombot a beállítás mentéséhez.

1. Kérdezze meg a vízszolgáltató társaságtól a vízkeménység értékét...			2. ...adja meg ezt az értéket a mosogatógépnél	A mosogatószer-használatra vonatkozó ajánlások		
Német keménységi fok °dH	Francia keménységi fok °fH	Angol keménységi fok °eH	Vízkeménységi szint	3 első PROGRAM LED világít a kezelőlapon (lásd a programtáblázatot) P1 P2 P3	Gél vagy por (öblítőszer és só)	Tabletták
0 - 5	0 - 9	0 - 6,3	Lágy 1	● ○ ○	menjen az 1. lépésre (lásd "Napi ellenőrzés")	ha a víz KEMÉNY, extra só hozzáadása szükséges (menjen az 1. lépésre, "Napi ellenőrzés")
6 - 10	10 - 18	7 - 12,6	Közepes 2	○ ● ○		
11 - 15	19 - 27	13,3 - 18,9	Átlagos 3	● ● ○		
16 - 21	28 - 37	19,6 - 25,9	Közepes-kemény 4	○ ○ ●		
22 - 28	38 - 50	26,6 - 35	Kemény 5	● ○ ●		
29 - 35	51 - 63	35,7 - 44,1	Nagyon kemény 6	○ ● ●		
36 - 50	64 - 90	44,8 - 62,4	Rendkívül kemény 7	● ● ●		

! Az első használatkor a sótartályt fel kell tölteni függetlenül a vízkeménység szintjétől (lásd a leírást az 1. lépés: "Napi ellenőrzés" alatt).

A sótartály feltöltése - A vízkő feloldása (nem szükséges, ha a vízkeménységi szint beállítása "lágú")

Napi ellenőrzés

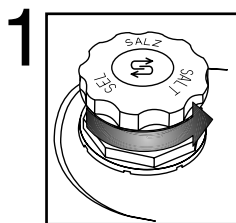

1 Optikai kijelző (a modelltől függően). Csavarja le a kupakot.

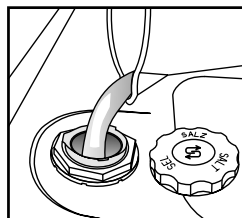

Csak az első mosogatás előtt töltsön a sótartályba vizet.

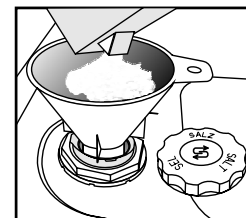

Töltsön be só-t (soha ne töltsön be mosogatószert!) min. 0,8 kg/max. 1 kg

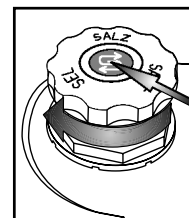

Csavarja rá a kupakot. A kupak körül lévő sómaradványokat el kell távolítani. Egy sótartályoknál a kupakba be van építve egy szintjelző (lásd alább az ellenőrzés módját).

i Előfordulhat, hogy néhány mosogatási ciklus végén a sószint jelzőfénye tovább világít. Ha a vízkeménység a (lágú) kategóriába esik, ne használjon só-t.

(a modelltől függően)
Só jelzőfénye a kezelőlapon



A jelzőfény akkor gyullad fel, amikor a SÓ UTÁNTÖLTÉSÉRE VAN SZÜKSÉG.

Só jelzőfénye a sótartály kupakján



sötét: OK.



világos: KELL BETÖLTENI

Öblítőszer betöltése (tabletták használatakor nem szükséges) Az öblítőszer mennyiségének beállítása

Napi ellenőrzés

2

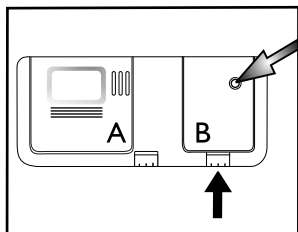

Optikai kijelző

Szükség esetén nyissa fel a B fedelet (nyomja meg a kijelölt gombot).

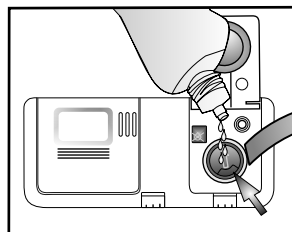

Töltsön be **öblítőszer** a max. vonalig ~150 ml

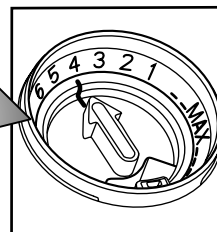

Az öblítőszer mennyiségét az alkalmazott mosogatószer szerint kell meghatározni. Minél alacsonyabb a beállítás, annál kevesebb öblítőszer kerül beadagolásra (gyári beállítás: 4. állás). A B fedél felnyitásához nyomja meg a gombot. Egy érmével vagy hasonló tárggyal forgassa el a nyilat a kívánt állásba. Az öblítőszer beállításának módosítását követően csukja vissza a fedelet.

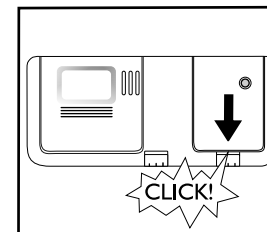

<p>i Ellenőrizze az öblítőszer jelzőfényét, hogy milyen a feltöltési szint az adagolóban.</p>	(a modelltől függően)	
	<p>Öblítőszer jelzőfény a kezelőlapon</p> <p>▶ A jelzőfény akkor gyullad fel, amikor az ÖBLÍTŐSZER UTÁNTÖLTÉSÉRE VAN SZÜKSÉG.</p>	<p>Öblítőszer jelzőfény az adagolón</p> <p>▶ sötét: OK. világos: KELL BETÖLTENI</p>
<p>! Csak mosogatógépekhez használható öblítőszeret alkalmazzon. Ha véletlenül kifolyik az öblítőszer, akkor azt azonnal távolítsa el. Így elkerülheti túlzott mértékű habképződést, ami a készülék hibás működését okozhatja.</p>		
<p>i Ha csíkok láthatók: csökkentse az öblítőszer mennyiségét úgy, hogy a tárcsát egy alacsonyabb állásba (1-3) forgatja. Ha az edények szárítása nem tökéletes: növelje az öblítőszer mennyiségét úgy, hogy a tárcsát egy magasabb állásba (5-6) forgatja. A műanyag edények nehezebben száradnak meg, a helyzet akkor sem javul, ha magasabb pozíciót állít be.</p>		
<p>i Lehetséges, hogy az öblítőszeret tartalmazó mosogatószernek csak hosszabb programnál van megfelelő hatásuk. Rövid programoknál mosogatószer-maradvány jelentkezhethet (esetleg használjon mosogatóport). Az öblítőszeret tartalmazó mosogatószer sokszor túl sok habot képeznek.</p>		

Mosogatószer betöltése - Csak kifejezetten mosogatógépek számára készült mosogatószeret használjon, a gyártó ajánlásaival összhangban

Napi használat

Nyissa fel az A fedelet (nyomja meg a kijelölt gombot).

Mosogatószer behelyezése: **tableta / por / folyékony** a nagy rekeszbe

A megjelölt bordákat megnyomva zárja a fedelet.

3

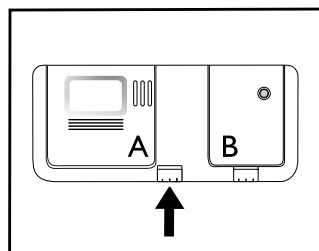

A mosogatószer-adagolót csak közvetlenül a mosogatóprogram indítása előtt töltsse fel.

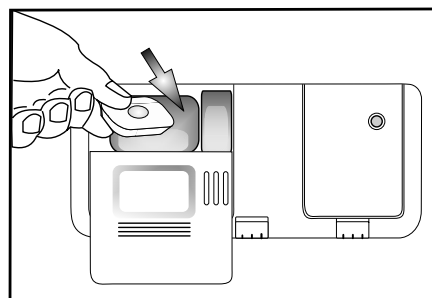

Egy ciklushoz csak egy tablettát használjon, és azt mindig a mosogatószer-adagolóba helyezze. Mindenféle tableta használható, de a 2 az 1-ben típus esetén só betöltése kötelező.

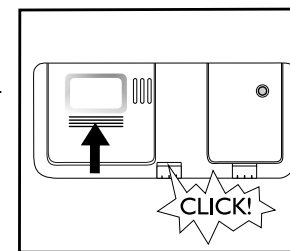

A FELSŐ KOSÁR bepakolása

4 (a modelltől függően)

A - Állítható lapok: vízszintes pozíció csészékhez/ hosszú edényekhez.

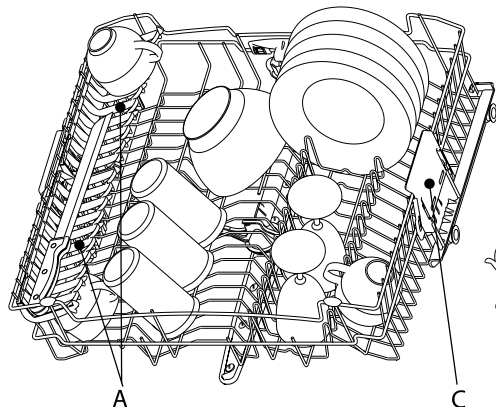

B - Evőeszközkosár - fél: a felső kosárba lehet helyezni, amikor a "Féltöltet/Multizone" opció ki van választva.
A Rácsot (G) el kell távolítani.

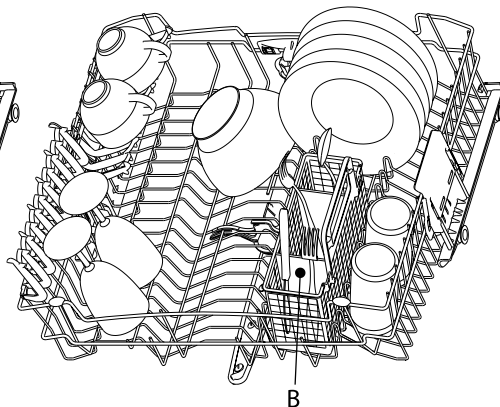

A kosarak bepakolása

A felső kosár magasságának beállítása (ha rendelkezésre áll).

Hasznos lehet a felső kosár felemelése, hogy több hely legyen az alsó kosárban, vagy a leeresztése, hogy hosszú talpú poharakat lehessen betölteni.

- Fogja meg és vegye ki a két oldalsó kart (C) (ugyanazon a szinten kell lenniük), és emelje fel vagy engedje le a felső kosarat.

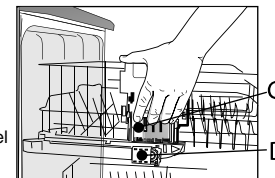

A felső kosár eltávolítása (ha rendelkezésre áll)

Hasznos lehet eltávolítani a felső kosarat, hogy a nagy darabokat bepakolja az alsó kosárba.

- Nyissa ki a két rögzítőelemet (D) a felső kosár kivételéhez (amikor a felső kosár a helyén van, a rögzítőelemeknek zárva kell lenniük).

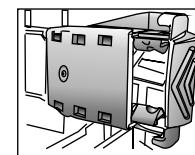

D - ZÁRVA

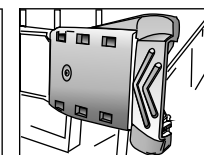

D - NYITVA

Az ALSÓ KOSÁR bepakolása

(a modelltől függően)

E - Lehajtható tányértartók: fazekak behelyezése érdekében lehajthatók vagy **Rögzített tányértartók**

F - Evőeszközkosár: csúsztassa el egymástól a feleket a kosár felosztásához.

G - Rács: segít elkülönítve tartani az evőeszközöket a jobb mosogatási teljesítmény érdekében.

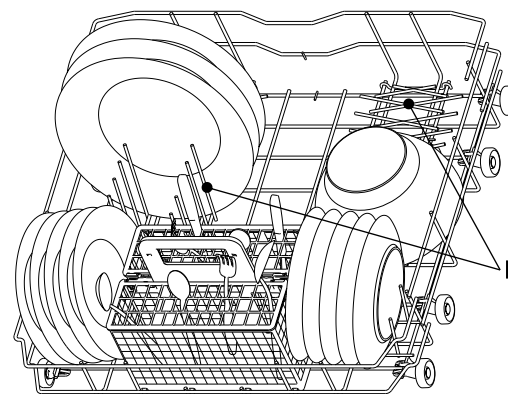
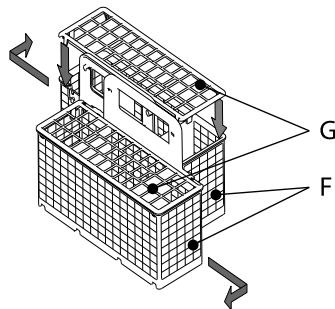

5



Az edényeket úgy helyezze el, hogy az edényüregekben ne maradjon víz, és a szűrőkarok szabadon foroghassanak. Kizárólag mosogatógépben való tisztításra alkalmas edényeket szabad a készülékbe rakni. A mosogatógépben ne mosogasson fa-, alumínium-, ón-, ezüst- és mints (nem mázas) edényeket. A kosarakban az edényeket (pl. tányérok, tálak, fazekak) megfelelő módon kell elhelyezni, hogy a víz lefolyhasson.

A készülék bekapcsolása. Nyomja meg bármelyik gombot (a TÖRLÉS/KI gomb kivételével) a kezelőlap bekapcsolásához és a programozás megkezdéséhez.

Program kiválasztása

6

Programok áttekintése

A programok maximális lehetséges számát a "Táblázat" c. fejezet mutatja be. A megfelelő programok a készülékére vonatkozóan megtalálhatók a kezelőlapon (1. oldal).



Válassza ki a programot a mellékelt programtáblázatnak megfelelően (1. oldal).

A program időtartama a lakásban meglévő külső körülményektől (hőmérséklet, nyomás stb.) függ.

Mosogatási ciklus

7

A mosogatógép ajtajának csukva kell lennie, a vízcsapnak pedig nyitva.

Program szüneteltetése (pl. ha be kíván tenni egy darabot):

- Óvatosan nyissa ki az ajtót (a program szünetel), és helyezze be a darabo(k)at (**ügyeljen a FORRÓ gőzre!**).
- Nyomja meg a **START** gombot, és zárja be az ajtót 3 másodpercen belül (a program folytatja a ciklust attól a ponttól, ahol félbeszakadt).

Futó program törlése:

- Nyissa ki az ajtót, nyomja meg a **TÖRLÉS/KI** gombot, és zárja be az ajtót.
- (Max. 1 percig vízleeresztés történik, majd a készülék kikapcsol).

A folyamatban lévő program megváltoztatása:

- Nyissa ki az ajtót, nyomja meg a **TÖRLÉS/KI** gombot a futó program törléséhez, és zárja be az ajtót.
- (Max. 1 percig vízleeresztés történik, majd a készülék kikapcsol).
- Nyissa ki az ajtót, nyomja meg a **TÖRLÉS/KI** gomb kivételével bármelyik gombot a készülék bekapcsolásához.
- Válasszon ki egy új programot.
- Nyomja meg a **START** gombot, és zárja be az ajtót 3 másodpercen belül.

A készülék kikapcsolása. Minden OK...

8

A program befejezése után a készülék automatikusan **készenléti** üzemmódba kapcsol. Az összes jelzőfény kialszik.

Legyen körültekintő az ajtó kinyitásakor: figyelem, gőz csaphat ki a készülékből.

Rakja ki az edényeket a készülékből, kezdje az alsó kosárral, hogy az esetleg az edényeken maradt vízcseppek ne hulljanak az alsó edényekre.

Tisztítás és karbantartás

9

Szűrők
Ellenőrizze, és szükség esetén tisztítsa meg

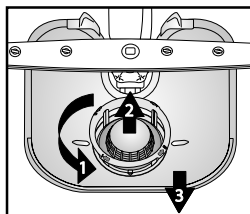

Csavarja ki a mikroszűrőt (1), vegye ki (2), és vegye ki a finomszűrőt (3)...

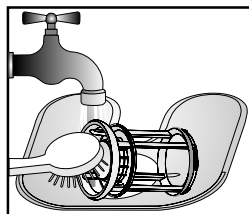

Folyó víz alatt öblítse le...

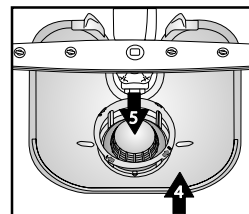

Betét

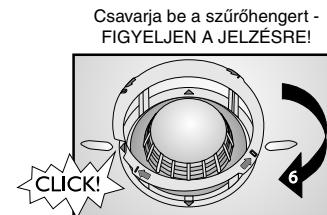

Kisebb meghibásodások megoldása önerővel...

10

Szűrőkarok
Távolítsa el az akadályokat/lerakódásokat.

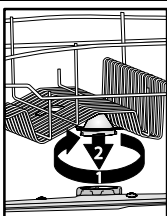

Csavarja ki és távolítsa el a felső kart...

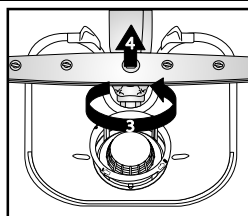

Csavarja ki és távolítsa el az alsó kart...

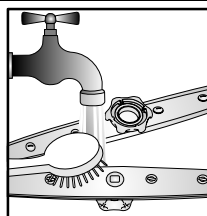

Folyó víz alatt tisztítsa meg a fúvókákat (szükség esetén használjon fogpiszkálót)...

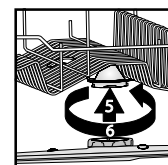

Helyezze be és csavarja rá a felső és alsó kart szorosan.

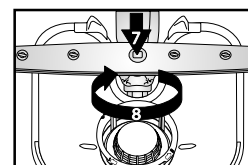



Ha a mosogatógép működésében zavar lépne fel, akkor a vevőszolgálat kihívása előtt az alábbiak ellenőrzésével próbálja meg orvosolni a problémát: Az alábbi műveletsorok lehetővé teszik a rendellenességek nagy részének kiküszöbölését és a készülék működőképességének gyors helyreállítását.

A készülék...	Lehetséges okok...	Megoldások...
...nem működik/nem indul el	<ul style="list-style-type: none"> - Be kell kapcsolni a készüléket. - A mosogatógép ajtaja nincs bezárva. - A "Késleltetett indítás" opció BE van kapcsolva. 	<ul style="list-style-type: none"> - Ha nincs áramellátás, ellenőrizze a lakás biztosítékát. - Ellenőrizze, hogy a mosogatógép ajtaja be van-e zárva. - Ellenőrizze, hogy nem választotta-e ki a "Késleltetett indítás" opciót (ha van ilyen). Ebben az esetben a készülék csak a beállított idő elteltével indul el. Szükség esetén állítsa "0"-ra a késleltetett indítást (NULLÁZÁS végrehajtása a gépen).
...a TORLES/Ki jelzőfény 6-szor villan	<ul style="list-style-type: none"> - A vízcsap zárva van. - Megtört a vízbevezető cső, vagy eltömődtek a bemeneti szűrők. - Túl alacsony a víznyomás. 	<ul style="list-style-type: none"> - A vízcsapnak nyitva kell lennie. - A vízbevezető cső nem lehet megtörve, és a vízcsap csatlakozójának szűrője nem lehet elszennyeződve vagy eltömődve. - A vízcsapnak teljesen nyitva kell lennie a vízbevezetés alatt (minimális kapacitás: 0,5 liter/perc).
...a TORLES/Ki 6-szor villan, és a mosogatóprogram túl korán fejeződik be (az edények piszkosak és nedvesek)	<ul style="list-style-type: none"> - Szennyezett vagy eltömődött szűrők. - Túl kevés víz van a mosogatógép vízrendszerében. - A lefolyócső rosszul van bekötve. - Magas belül a hab szintje. 	<ul style="list-style-type: none"> - A szűrők nem lehetnek szennyezettek, és nem tömődhetnek el. - A homorú darabokat (pl. tálak, csészék) úgy kell elrendezni, hogy a lefelé nézzenek a kosárban. - A lefolyócsövet megfelelően kell bekötni (a magasra szerelt készülékeknel hagyjon min. 200-400 mm-t a készülék alsó széléltől) - lásd a Szerelési útmutatót. - Ismétlje meg mosogatószer nélkül, vagy várjon, amíg a hab eltűnik.
...a TORLES/Ki jelzőfény 8-szor villan	<ul style="list-style-type: none"> - Szennyezett szűrők. - Megtört lefolyócső. - A szifon csőcsatlakozása zárva van. 	<ul style="list-style-type: none"> - Tisztítsa meg a szűrőket. - A lefolyócső nem törhet meg. - El kell távolítani a szifon csőcsatlakozásából a zárólemezt.
<p>Miután végrehajtoa a fenti műveletsort, a hibazüzenetnek törlődnie kell. Az esetek nagy részében a rendellenesség így megszűnik.</p> <p>NULLÁZÁS: ➔ Nyomja meg a TÖRLÉS/Ki gombot. ➔ Zárja be az ajtót. ➔ Legfeljebb 1 perccig automatikusan vízleeresztés történik. ➔ A készülék újraindításra kész.</p>		
Az edények és evőeszközök...	Lehetséges okok...	Megoldások...
...nem tökéletesen tiszták/az edényeken ételmaradék van	<ul style="list-style-type: none"> - Túl kevés hely van az edények között (a homorú darabok rossz elrendezése a kosárban). - Túl kevés a mosogatószer; a mosogatószer túl régi vagy helytelenül van tárolva. - A hőmérséklet nem elég magas az erősen szennyezett edényekhez. - A mosogatógép bepakolása az alsó és a felső kosár használatával a "Féltöltet/Multizone" opció egyidejű alkalmazása mellett. - Az "Eco 50°C" gyakori használata. - Eltömődött szűrőkarok, szennyezett vagy nem megfelelően beszerelt szűrők. - A szűrőkarokat az edények vagy az evőeszközök akadályozzák. 	<ul style="list-style-type: none"> - Ugy helyezze el az edényeket, hogy azok ne érjenek egymáshoz. A homorú darabokat (pl. tálak, csészék) úgy kell elrendezni, hogy a lefelé nézzenek a kosárban. - Szükség esetén használjon több mosogatószert, betartva a gyártó utasításait. A mosogatószert mindig száraz helyen tárolja, és ne tárolja hosszú ideig. - Erősen szennyezett edények esetén válasszon magasabb hőmérséklettel rendelkező mosogatóprogramot (lásd a programtáblázatot az 1. oldalon). - Ha kiválasztja a "Féltöltet/Multizone" opciót (ha rendelkezésre áll), ne feledje el, hogy csak a felső kosarat vagy csak az alsó kosarat pakolja meg a mosogatósi teljesítmény növelése és így az optimális mosogatósi eredmények elérése érdekében. - Az "Eco 50°C" program gyakori használata esetén (ha rendelkezésre áll), időről időre válassza az "Intenzív 70°C" programot (ha rendelkezésre áll). - A szűrőkarok nem lehetnek eltömődve, a szűrők nem lehetnek szennyezettek, és a szűrőket megfelelően kell beszerelni (lásd az 5. oldalon a "Karbantartás és ápolás" c. fejezetet). - A szűrőkarok szabadon kell, hogy foroghassanak, és az edények és evőeszközök nem akadályozhatják mozgásukat.

Az edények és evőeszközök...	Lehetséges okok...	Megoldások...
...a só jelzőfény világít	- Használjon tablettákat lágy víz esetén.	- Állítsa be a "Tabletta" opciót; ha ez az opció nem áll rendelkezésre, normális jelenség, hogy a só jelzőfény felgyullad.
...lerakódások vannak: regenerálós-maradvány.	- A víz túl kemény. - A sótartály kupakja nyitva van. - Nincs elegendő öblítőszer.	- A nagyon kemény vízzel rendelkező területeken több regeneráló só kell betölteni (lásd a 2. oldalon "A vízkeménység beállítása" címszót). - Jól zárja le a sótartály kupakját. - Ha kombinált hatású mosogatószeret használ, próbáljon több öblítőszeret betölteni.
...nem száradtak meg	- A műanyag tartók rosszul száradnak. - A tiszta edények a mosogatógépben maradtak hosszabb ideig a ciklus befejeződése után (pl. amikor a "Késleltetett indítás" opciót használta). - A homorú darabok rossz elrendezése a kosárban. - Helytelen öblítőszer-adagolás. - Gyors program van kiválasztva.	- A szintetikus anyagok nem jól száradnak; ha a ciklus végén nedvesek, törölje szárazra. - Ilyen esetben a vízcseppek jelenléte az edényeken és a mosogatógép oldalfalain normális jelenség. Próbálkozzon az ajtó kinyitásával 5 perccel azelőtt, hogy kipakolná az edényeket. - Az edényeket úgy helyezze el, hogy üregükben ne maradjon víz. - Növelje meg az öblítőszer mennyiségét (lásd a 3. oldalon az "Öblítőszer betöltése" címszót). - A Gyors program 40°C / 45°C enyhén szennyezett edények gyors elmosogatására szolgál. Ha közepesen/erősen szennyezett edényekből álló teljes töltethez használja, előfordulhat, hogy az edények nem száradnak meg teljesen. Ha így történt, válasszon normál hosszúságú programot. A legjobb eredmények elérése érdekében hagyja nyitva az ajtót a program befejeződése után, és várjon 15 percet, mielőtt kipakolná a mosogatógépet.
...műanyag részei elszíneződtek	- Paradicsomlé/sárgarépa.	- Például a paradicsomszósza a műanyag részek elszíneződését okozhatja. Mosópor használata ajánlott, mivel az lehetővé teszi kissé magasabb dózis alkalmazását a jobb fehérítés érdekében. Magasabb hőmérsékletű programokat használjon.
...matt poharak stb.	- Mosogatógépben való mosogatra nem alkalmas edények (porcelán),	- Kizárólag mosogatógépben való tisztításra alkalmas edényeket szabad a készülékbe rakni.
...eltávolítható lerakódások a poharakon	- Poharakhoz nem alkalmas programok használata.	- Az edényeket együtt kell bepakolni, kerülve, hogy egymáshoz érjenek. Ne tegye az üvegárukat másokkal együtt a kosarakba. Poharakhoz alkalmas programot használjon.
...a poharak nem csillogóak	- Mosogatógépben való mosogatra nem megfelelő poharak (porcelán),	- Egyes pohárfajták nem mosogathatók mosogatógépben.
...maradandó lerakódások a poharakon	- Szívárvány hatás.	- Ez a jelenség visszafordíthatatlan. A következőket javasoljuk a jövőre nézve: - Módosítsa a vízlágyító-adagolás rendszerének vezérlését. - Legyen körültekintő - tartsa be az ajánlott mosogatószer-adagolást. - Kombinált hatású tabletták esetén olvassa el a mosogatószer gyártójának ajánlásait.
...a teáscsészék elszíneződése és szennyeződése nem tűnik el a mosogatógépben való mosogatás után	- Nem ismert.	- Ez a jelenség elkerülhetetlen. A tein maradandóan megváltoztatja a színeket.
...rozsdafoltok	- Előmosogatás program nem volt használatban.	- Sót vagy savat tartalmazó ételmaradékok rozsdafoltot okozhatnak az inox evőeszközökön is. Ezért, ha csak később mosogtatja el az edényeket, mindig használja az Előmosogatás programot.
...más foltok	- Nagyon alacsony öblítőszer-adagolás.	- Foltok megjelenésekor növelje meg az öblítőszer mennyiségét (lásd a 3. oldalon az "Öblítőszer betöltése" címszót). - Ha kombinált hatású mosogatószeret használ, esetleg töltsön be több öblítőszeret.
...csíkok	- Nagyon magas öblítőszer-adagolás.	- Csíkok megjelenésekor csökkentse az öblítőszer mennyiségét (lásd a 3. oldalon az "Öblítőszer betöltése" címszót). - Ha öblítőszeret tartalmazó kombinált mosogatószeret alkalmaz, ne töltsön a gépbe külön öblítőszeret.
...hab	- Helytelen mosogatószer-/öblítőszer-adagolás.	- Csak a szükséges mennyiségű mosogatószer/öblítőszeret használja, mivel a túlzott mennyiségek habképződéshez vezethetnek.

Ha a fenti ellenőrzések végrehajtása után a hiba továbbra is jelentkezik, húzza ki a hálózati csatlakozót, és zárja el a vízcsapot. Vegye fel a kapcsolatot a Vevőszolgálattal (lásd a garanciát is). Az eladást követő szolgálat megkeresése után jegyezze fel az alábbiakat:

- a hiba leírása,
- a mosogatógép típusa és modellje,
- a szervízkód (az öntapadós adattáblán szereplő szám), amely az ajtóbelső jobb oldalán található számot:



Általános óvintézkedések és ajánlások

1. Csomagolás

A csomagolóanyag 100%-ban újrahasznosítható, ezt a szimbólum jelzi.

2. A csomagolóanyag eltávolítása és ellenőrzések

Kicsomagolás után győződjön meg arról, hogy a mosogatógép szállítás közben nem károsodott-e, illetve az ajtó tökéletesen záródik-e. Kétség esetén forduljon szakemberhez vagy a kereskedőhöz.

3. A mosogatógép első használata előtt

- A készülék 5°C és 45°C között tud megfelelően működni.
- A mosogatógép tökéletes működését a gyártó tesztelte. Ezt a tesztet követően a gépben maradhat néhány vízcsepp/vízfolt, ami az első mosogatást követően eltűnik.

4. Energia- és víztakarékosság

- Tilos az edények folyóvíz alatti öblítése.
- A mosogatógépet mindig tele töltve használja, vagy ha csak egy kosarat töltött meg, használja a "Féltöltet/Multizone" opciót (ha van ilyen).
- Ha környezetbarát energiaforrások állnak rendelkezésre (például napelemek, hőszivattyú vagy központi fűtés), akkor max. 60°C-ig a melegvíz-rendszerhez csatlakoztassa a mosogatógépet. Ellenőrizze, hogy a vízellátó cső megfelelő típusú-e (felirat: "70°C Max" vagy "90°C Max").

5. Gyermekekbiztonság

- Gyermekektől távol tartsa a készülék csomagolóanyagait.
- Soha ne engedje, hogy gyermekek játsszanak a mosogatógéppel.
- A mosogatószert, öblítőt és a regeneráló sót gyermekektől távol tartsa.

6. Biztonsági előírások

- A készülék nem úgy készült, hogy azt gyermekek vagy fogyatékos személyek használhassák, kivéve, ha őket felelős személy felügyeli, aki garantálja a készülék biztonságos használatát.
- Tilos a készüléket szabad ég alatt üzemeltetni.
- A mosogatógép közelében ne tároljon gyúlékony anyagokat.
- A mosogatógépben található víz nem ivóvíz.
- Tilos oldószereket önteni a mosogatótérbe mert ez: **robbanásveszélyes!**
- Nyitott ajtónál vigyázzon: **botlásveszély!**
- A nyitott ajtó csak az edényekkel telt, kivett kosár súlyát bírja el. Ennek megfelelően tilos a nyitott ajtóra rátámaszkodni, ráülni vagy ráugrani.
- A hegyes darabokat, amelyek sérülést okozhatnak (pl. kések), az evőeszközkosárba hegyes végükkel lefele kell behelyezni. A hosszú konyhai eszközöket vízszintes helyzetben, hegyükkel a mosogatógép belseje felé fordítva kell betenni a felső kosárba.

- Minden tisztítási vagy karbantartási műveletet megelőzően húzza ki a hálózati csatlakozót, és zárja el a vízcapot; és akkor is, ha rendelkezésségek mutatkoznak.
- A javításokat és a technikai módosításokat csak szakember végezheti.

7. Fagyállóság

Ha a készülék üzemeltetése fagyveszélynek kitett helyiségben történik, akkor teljesen ki kell üríteni. Zárja el a vízcapot, kösse ki a be- és kifolyócsöveket, majd hagyja kifolyni a vizet. Győződjön meg arról, hogy van legalább 1 kg feloldott regeneráló só a sőtartályban, hogy megóvja a készüléket akár -20 °C hőmérséklettel szemben is. A program folytatásakor bekapcsolásnál egy hibaüzenet jelenhet meg (lásd a 6. oldalt).

TÖRLÉS/KI jelzőfény 6-szor villan - a készüléknek minimum 5°C-os környezeti hőmérsékleten kell maradnia legalább 24 óráig.

Ezen hibák kiküszöbölése után hajtsa végre a készülék NULLÁZÁSÁT (lásd a "Mi a teendő, ha..." c. fejezetet).

8. Hulladékba helyezés

- A mosogatógép újrahasznosítható anyagok felhasználásával készült. Kiselejtezés esetén a hulladék-elhelyezésre vonatkozó helyi előírások szerint járjon el. Tegye használhatatlanná a hálózati zsinór átvágásával. A gyermekek számára veszélyes helyzetek (pl. fulladásveszély) elkerülése érdekében az ajtó zárját használhatatlanná kell tenni, hogy azt többet ne lehessen becsukni.
- Ez a készülék az elektromos és elektronikus berendezések hulladékaikról szóló, 2002/96/EK sz. (WEEE) irányelv szerinti jelölést hordozza. Ha a felhasználó ellenőrzi, hogy a termék megsemmisítése megfelelő módon történik, avval hozzájárul a lehetséges negatív környezeti és egészségi károk megelőzéséhez. Egy ilyen készülék helytelen hulladékkezelése, és nem szelektív hulladékok közé juttatása negatív következményekkel járhat. A terméken vagy annak

csomagolásán feltüntetett jelzés arra utal, hogy ez a termék nem kezelhető háztartási hulladékként, hanem a terméket a villamos és elektronikus berendezések újrahasznosítását végző telephelyek valamelyikén kell leadni. Hulladékba helyezésénél a hulladékkezelésre vonatkozó helyi előírásokat kövesse. A termék kezelésével, visszanyerésével vagy újrahasznosításával kapcsolatban a helyileg illetékes hivatal, a háztartási hulladékgyűjtő szolgálat vagy a termék értékesítő bolt tud bővebb tájékoztatást adni.

EU megfeleléségi nyilatkozat

Ez a készülék az alábbi irányelvekkel összhangban került megtervezésre, előállításra és értékesítésre: 2006/95/EK, 89/336/EK, 93/68/EK és 2002/95/EK (RoHS irányelv).

Befogadóképesség: 12 teríték.

A garancia nem alkalmazható, ha a hibákat a készülék helytelen használata okozta.

A műszaki módosítások jogának fenntartásával.