



Frost Free Ledusskapis un Saldētavu

Lietotāja rokasgrāmata

Frost Free Šaldytuvas Šaldiklis

Naudojimo instrukcija

Frost Free Kūlmik Sūgavkūlmik

Kasutusjuhend

Холодильник з морозильною камерою без утворення інею

Інструкція користувача

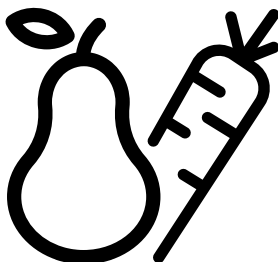

WHK 26414 XBR7EA1

®/TM/© 2026 Whirlpool. Ražots saskaņā ar licenci

®/TM/© 2026 Whirlpool. Pagaminta pagal licenciā

®/TM/© 2026 Whirlpool. Тoodetud litsentsi alusel

®/TM/© 2026 Whirlpool. Произведено по лиценз

LV - LT - ET - UA



PALDIES, KA IEGĀDĀJĀTIET WHIRLPOOL IZSTRĀDĀJUMU!

Lai saņemtu pilnvērtīgu palīdzību, lūdzu, reģistrējiet savu ierīci vietnē www.register10.eu



LŪDZU, NOSKENĒJIET IERĪCES QR KODU, LAI SAŅEMTU VAIRĀK INFORMĀCIJAS

Lūdzu, vispirms izlasiet šo lietošanas rokasgrāmatu!

Cienījamais pircēj!

Ceram, ka jūsu produkts, kas ražots modernās rūpnīcās un pārbaudīts ļoti pedantiskas kvalitātes kontroles procedūras laikā, nodrošinās efektīvu darbību.



Tādēļ pirms šīs iekārtas izmantošanas rūpīgi izlasiet visu lietošanas rokasgrāmatu un saglabājiet to lietošanai arī nākotnē. Ja atdosiet šo iekārtu kādam citam, pievienojiet tai arī šo lietošanas rokasgrāmatu.

Lietošanas rokasgrāmata palīdzēs jums ātri un droši izmantot šo iekārtu.

- Izlasiet šo rokasgrāmatu pirms produkta uzstādīšanas un izmantošanas.
- Atcerieties izlasīt drošības norādījumus.
- Turiet šo rokasgrāmatu viegli pieejamā vietā, jo tā var būt nepieciešama vēlāk.
- Izlasiet citus kopā ar iekārtu saņemtos dokumentus.

Atcerieties, ka šī lietošanas rokasgrāmata var attiekties arī uz vairākiem citiem modeļiem. Šajā rokasgrāmatā būs norādītas atšķirības starp modeļiem.

Lūdzu, ievadiet tālāk norādītās vietnes
docs.whirlpool.eu & parts-selfservice.europeanappliances.com

i INFORMĀCIJA	
 SUPPLIER'S NAME A	 MODEL IDENTIFIER (*) A
Produktu datubāzē saglabātajai modeļa informācijai var piekļūt, ievadot tālāk norādīto tīmekļa vietni un meklējot jūsu modeļa identifikatoru (*), kas norādīts uz enerģētikas marķējuma. https://eprel.ec.europa.eu/	

<u>1 Norādījumi par vidi</u>	<u>3</u>	5.5. Piena produktu (aukstās uzglabāšanas) nodaļējums	12
<u>2 Jūsu ledusskapis</u>	<u>4</u>	5.6. Augļu un dārzeņu nodaļējums	12
<u>3 Uzstādīšana</u>	<u>5</u>	5.7. Augstas temperatūras brīdinājums	12
3.1. Piemērota uzstādīšanas vieta	5	5.8. Aromāta neitralizēšanas modulis	13
3.2. Kājiņu noregulēšana	5	5.9. Dārzeņu nodaļējums ar mitruma kontroli (EverFresh+)	13
3.3. Pievienošana elektrotīklam	5	5.10. AeroPlūsma	13
<u>4 Sagatavošana</u>	<u>7</u>	5.11. Svaigas pārtikas sasaldēšana	14
<u>5 Iekārtas lietošana</u>	<u>8</u>	5.12. Ieteikumi saldētu pārtikas produktu uzglabāšanai	14
5.1. Pārtikas uzglabāšana jūsu izstrādājumā	10	5.13. Sīkāka informācija par dziļo sasaldēšanu	15
5.2. Apgaismojuma lampas nomaiņa	12	5.14. Pārtikas ievietošana	15
5.3. Durvju atvēršanas virziena maiņa	12	5.15. Salokāms vīna plaukts	15
5.4. Brīdinājums par atvērtām durvīm	12	<u>6 Apkope un tīrīšana</u>	<u>16</u>
		<u>7 Problēmu novēršana</u>	<u>17</u>

1 Norādījumi par vidi

1.1. Atbilstība EEIA direktīvai un atkritumu pārstrāde



Šī iekārta atbilst ES EEIA direktīvas (2012/19/ES) prasībām. Šī iekārta ir marķēta ar elektrisko un elektronisko iekārtu atkritumu (EEIA)

klasifikācijas simbolu.

Šis simbols liecina, ka šo iekārtu tās kalpošanas laika beigās nedrīkst izmest kopā ar citiem sadzīves atkritumiem. Nolietotā iekārta jānodod oficiālā savākšanas punktā elektrisko un elektronisko ierīču pārstrādei. Lai atrastu šīs savākšanas sistēmas, sazinieties ar vietējām iestādēm vai mazumtirgotāju, no kura jūs iegādājāties iekārtu. Katrai mājsaimniecībai ir svarīga loma veco ierīču pārstrādē un otrreizējā izmantošanā. Pareiza nolietotās iekārtas utilizācija palīdz novērst iespējamo negatīvo ietekmi uz vidi un cilvēku veselību.

1.2. Atbilstība direktīvai par bīstamo vielu ierobežošanu elektroniskajā un elektriskajā aprīkojumā

Jūsu iegādātā iekārta atbilst ES direktīvas par bīstamo vielu ierobežošanu elektroniskajā un elektriskajā aprīkojumā (2011/65/ES) prasībām. Tās sastāvā nav šajā direktīvā norādīto kaitīgo un aizliegtu materiālu.

1.3. Informācija par iepakojumu



Iekārtas iepakojums ir izgatavots no otrreizēji pārstrādājamiem materiāliem atbilstoši mūsu valsts vides aizsardzības

noteikumiem. Neizmetiet iepakojuma materiālus kopā ar mājsaimniecības vai citiem atkritumiem. Nogādājiet tos vietējo pašvaldību norādītajās iepakojuma materiālu savākšanas vietās.

1.4. Tehniskā informācija par Bluetooth Wi-Fi

Frekvenču josla:	2,4 GHz (Wi-Fi vai Bluetooth funkcija)
Maks. enerģijas nodošana:	< 100mW (Wi-Fi vai Bluetooth funkcija)
Detalizēta informācija par programmatūru:	Quartz_WiFi.XXX

VIENKĀRŠOTA ES ATBILSTĪBAS DEKLARĀCIJA:

Ar šo Arçelik A.Ş. apliecinā, ka radioiekārta atbilst Direktīvai 2014/53/ES. Pilns ES atbilstības deklarācijas teksts ir pieejams šajā interneta adresē:
<https://docs.emeaappliance-docs.eu> Šis izstrādājums apkopo un pārsūta lietošanas datus, kad ir izveidots savienojums ar internetu (piemēram, temperatūras iestatījumi, lietošanas ilgums, kļūdu kodi utt.). Saskaņā ar ES Datu likumu (Regula ES 2023/2854) jums ir tiesības piekļūt šiem datiem un tos pārvaldīt. Lai iegūtu sīkāku informāciju par to, kādi dati tiek vākti, kā tie tiek izmantoti un kā tiem piekļūt, lūdz, apmeklējiet:
www.homewhiz.com/eu-data-act-policy

2 Jūsu ledusskapis

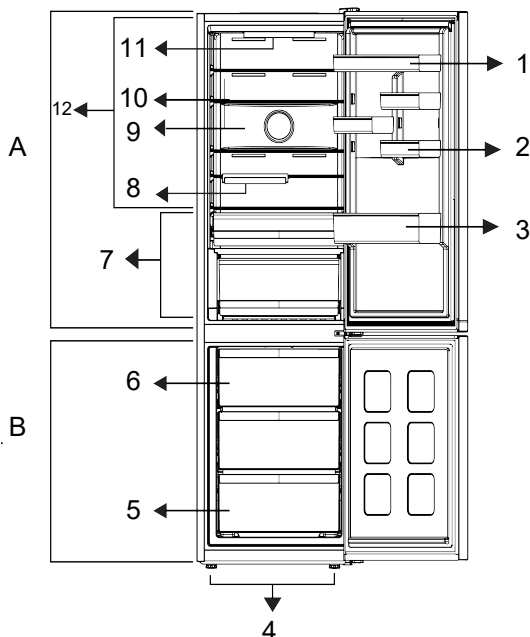

- | | |
|------------------------------------|------------------------------------|
| 1. *Regulējami durvju plaukti | 7. *Aukstās uzglabāšanas atvilktnē |
| 2. *Olu turētājs | 8. *Salokāma vīna tvertne |
| 3. *Pudeļu plaukts | 9. *Ventilators |
| 4. *Regulējamas priekšējās kājiņas | 10. *Regulējami plaukti |
| 5. *Saldēšanas nodalījums | 11. *Apgaismojuma lampa |
| 6. *Ledus tvertne | 12. *Svaīga pārtika |

***Izvēles:** Attēli šajā lietošanas instrukcijā ir shematiski un var precīzi neatbilst jūsu izstrādājumam. Ja jūsu izstrādājumam nav attiecīgo daļu, tādā gadījumā konkrētā informācija attiecas uz citiem modeļiem.

***Var nebūt pieejams visiem modeļiem**

Attēli, kas ietverti šajā instrukciju rokasgrāmatā, ir shēmveidīgi un var tieši neatbilst jūsu modelim. Ja attiecīgās detaļas nav iekļautas jūsu iegādātā produkta komplektācijā, tad tās attiecas uz citiem modeļiem.

3 Uzstādīšana

Vispirms izlasiet norādījumus par drošību!

3.1. Piemērota uzstādīšanas vieta

Sazinieties ar pilnvarotu pakalpojumu sniedzēju par iekārtas uzstādīšanu. Lai sagatavotu iekārtu lietošanai, izlasiet informāciju lietotāja rokasgrāmatā un pārliecinieties, vai elektrības un ūdens pieslēgums atbilst prasībām. Ja neatbilst, zvaniet kvalificētam elektriķim un tehniķim, lai veiktu visus nepieciešamos pasākumus.

	BRĪDINĀJUMS! Ražotājs neuzņemas atbildību par zaudējumiem, kas var rasties nepilnvarotu personu veiktu procedūru dēļ.
	BRĪDINĀJUMS! Uzstādīšanas laikā iekārta nedrīkst būt pieslēgta strāvai. Pretējā gadījumā pastāv nāves vai nopietnu savainojumu risks!
	BRĪDINĀJUMS! Ja telpas, kurā jānovieto iekārta, durvju aile ir tik šaura, ka caur to nevar iznest iekārtu, noņemiet telpas durvis un iznesiet iekārtu pa durvīm, pagriežot to uz sāniem; ja tas nepalīdz, sazinieties ar pilnvarotu pakalpojumu sniedzēju.

- Novietojiet iekārtu uz līdzenas grīdas virsmas, lai nepieļautu vibrāciju.
- Ledusskapis jānovieto vismaz 30 cm attālumā no karstuma avotiem, piemēram, plīts virsmām, apsildes ierīcēm un plītim un vismaz 5 cm attālumā no elektriskajām cepeškrāsnīm.
- Iekārtu nedrīkst pakļaut tiešiem saules stariem un glabāt mitrās vietās.
- Lai nodrošinātu efektīvu darbību, apkārt iekārtai ir jābūt pietiekamai ventilācijai. Ja iekārtu paredzēts novietot sienas nišā, pievērsiet uzmanību tam, lai atstātu vismaz 5 cm attālumu no griestiem un sānu sienām.
- Atstājiet vismaz 5 cm attālumu gaisa cirkulācijai starp iekārtas aizmuguri un sienu, lai izvairītos no kondensāta veidošanās uz iekārtas aizmugurējā paneļa.

- Lai jūsu iekārta darbotos efektīvi, ir nepieciešama atbilstoša gaisa cirkulācija. Ja iekārta tiks novietota nišā, neaizmirstiet atstāt vismaz 5 cm atstarpi starp produktu un griestiem, aizmugurējo sienu un sānu sienām.
- Ja iekārta tiks novietota nišā, neaizmirstiet atstāt vismaz 5 cm atstarpi starp produktu un griestiem, aizmugurējo sienu un sānu sienām. Pārbaudiet, vai aizmugurējās sienas atstarpes aizsargdetāļa atrodas vietā (ja tā ir iekļauta iekārtā). Ja detaļa nav pieejama vai ja tā ir pazaudēta vai nokritusi, novietojiet iekārtu tā, lai starp iekārtas aizmuguri un telpas sienu būtu vismaz 5 cm atstarpe. Brīva vieta iekārtas aizmugurē ir svarīga efektīvai iekārtas darbībai.

3.2. Kājiņu noregulēšana

Ja iekārta pēc uzstādīšanas nav nolīmeņota, noregulējiet kājiņas priekšpusē, pagriežot tās pa labi vai pa kreisi.

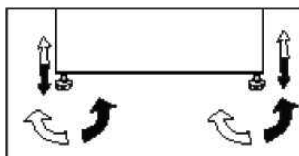

3.3. Pievienošana elektrotīklam

	BRĪDINĀJUMS! Neveidojiet savienojumus, izmantojot pagarinātājus vai sadalītājus.
	BRĪDINĀJUMS! Bojāts spēka kabelis jānomaina pilnvarota pakalpojumu sniedzēja pārstāvim.
	Ja divi ledusskapji jānovieto viens otram blakus, starp tiem jābūt vismaz 4 cm atstarpei.

- Mūsu uzņēmums neuzņemas atbildību par bojājumiem, kas radīsies, ja iekārta tiks lietota bez zemējuma un elektriskā savienojuma, kas veikts atbilstoši valsts noteikumiem.

Uzstādīšana

- Pēc uzstādīšanas spēka kabeļa kontaktdakšai jābūt viegli aizsniedzamai.
- Nenovietojiet pagarinātājus vai vairākas bezvadu kontaktligzdas starp iekārtu un sienas kontaktligzdu.

Brīdinājums par karstu virsmu!

Jūsu iekārtas sānu sienas ir aprīkotas ar aukstumaģenta caurulēm, lai uzlabotu dzesēšanas sistēmu. Šajās vietām var plūst aukstumaģents ar augstu temperatūru, tāpēc uz sānu sienām var parādīties karstas virsmas. Tas ir normāli, un tehniskā apkope nav nepieciešama. Pieskaroties šīm vietām, rīkojieties uzmanīgi.

4 Sagatavošana

Vispirms izlasiet norādījumus par drošību!

- Attiecībā uz brīvi stāvošu iekārtu — šo dzesēšanas iekārtu nav paredzēts izmantot kā iebūvētu iekārtu.
- Ledusskapis ir uzstādāms vismaz 30 cm attālumā no karstuma avotiem, piemēram, radiatoriem, sildītājiem, centrālā apkures un krāsnīm, un vismaz 5 cm attālumā no elektriskajām krāsnīm, un to nedrīkst novietot tiešā saules gaismā.
- Telpā, kurā uzstādāt ledusskapi, temperatūrai jābūt vismaz +5 °C. Lai ledusskapis darbotos efektīvi, nav ieteicams to lietot vēsākos apstākļos.
- Pārliecinieties, ka ledusskapja iekšpuse ir rūpīgi iztīrīta.
- Ja ir jāuzstāda divi blakus esoši ledusskapji, starp tiem jānodrošina vismaz 2 cm atstarpe.
- Kad ledusskapis tiek iedarbināts pirmo reizi, ievērojiet turpmākos norādījumus pirmo sešu darbības stundu laikā.
- Durvis nevajadzētu atvērt pārāk bieži.
- Ledusskapi nevajadzētu ieslēgt tukšu, bez ievietotas pārtikas.
- Neatvienojiet ledusskapi no strāvas. Elektroapgādes traucējumu gadījumā, skatiet brīdinājumus sadaļā “Ieteicamie problēmu risinājumi”.
- Oriģinālo iepakojumu un putuplastu vajadzētu saglabāt transportēšanai vai pārvietošanai nākotnē.
- Grozi/atvilktnes, kas aprīkotas ar dzesēšanas nodalījumu, vienmēr jāizmanto, lai nodrošinātu zemu enerģijas patēriņu un labākus uzglabāšanas apstākļus.
- Pārtikai saskaroties ar temperatūras sensoru saldētavas nodalījumā, var palielināties iekārtas enerģijas patēriņš. Tāpēc nedrīkst pieļaut saskari ar šo sensoru (šiem sensoriem).
- Dažos modeļos instrumentu panelis automātiski izslēdzas 1 minūti pēc durvju aizvēršanas. Tas atkal tiks aktivizēts, tiklīdz tiks atvērtas durvis vai nospiesta kāda poga.
- Temperatūras izmaiņu dēļ, kas rodas, atverot/aizverot iekārtas durvis tās darbības laikā, ir normāli, ka veidojas kondensāts uz durvju plauktiem, plauktiem pašā iekārtā un stikla nodalījumiem.
- Tā kā karstais un mitrais gaiss tiešā veidā neiekļūst jūsu iekārtā, ja durvis netiks atvērtas, iekārta pati optimizēs savu darbību tā, lai spētu pasargāt jūsu pārtiku. Tādas funkcijas un komponentes kā kompresors, ventilators, sildītājs, atkausētājs, apgaismojums, displejs u. c. darbosies tā, lai minimāli patērētu enerģiju šādos apstākļos.
- Ja ir vairākas iespējas, stikla plaukti jānovieto tā, lai gaisa izplūdes atveres aizmugurējā sienā netiktu bloķētas, vēlams, lai gaisa izplūdes atveres paliktu zem stikla plaukta. Šāds izvietojums var palīdzēt uzlabot gaisa cirkulāciju un energoefektivitāti.

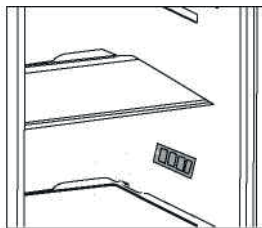

5 Iekārtas lietošana

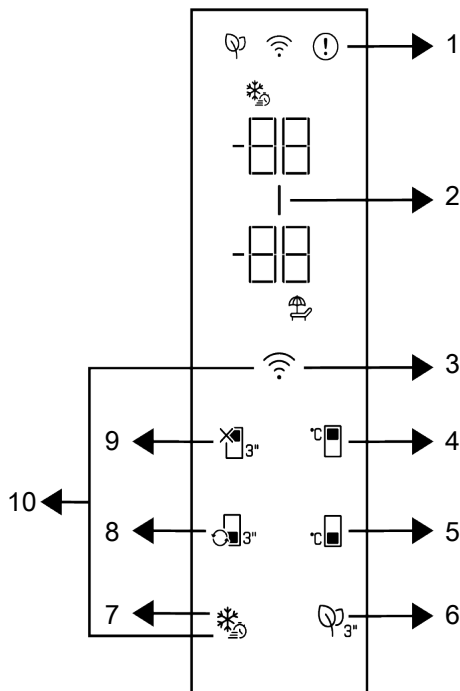

1 * Kļūdas statusa indikators

3 * Bezvadu poga

5 * Saldētavas nodalījuma
temperatūras iestatīšanas poga

7 * Atrās sasaldēšanas poga

9 * Dzesētāja nodalījuma izslēgšanas
(atvaļinājuma) funkcija

2 * Enerģijas taupīšanas (displejs
izslēgts) indikators

4 * Ledusskapja nodalījuma
temperatūras iestatīšanas poga

6 * Dezodoratora moduļa atslēga

8 * Nodalījuma konversijas atslēga

10 * Bezvadu savienojuma iestatījumu
atīstatīšanas poga

Vispirms izlasiet sadaļu "Drošības
instrukcijas".

Dzirdes un vizuālās funkcijas indikatora paneli palīdzēs jums izmantot ledusskapi. ***Izvēles:** Parādītās funkcijas nav obligātas, ierīces indikatora panelī var atšķirties pēc formas un atrašanās vietas.

1. Kļūdas stāvokļa indikato

Šis indikators ir aktīvs, kad jūsu saldētava nevar veikt pietiekamu dzesēšanu vai jebkura sensora kļūdas gadījumā. "E" tiks parādīts uz saldētavas nodalījuma temperatūras indikatora, un uz dzesēšanas nodalījuma temperatūras indikatora būs redzami tādi skaitļi kā 1,2,3.... Šie indikatora skaitļi sniedz informāciju pilnvarotajam servisam par notikušo kļūdu.

Iekārtas lietošana

Ieliekot saldētavas nodalījumā siltu pārtiku vai atstājot ilgstoši vaļā durvis, displejā parādīsies izsaukuma zīme. Tā nav kļūme, tādēļ brīdinājums pazudīs tikai tad, kad pārtika būs atdzisusi vai kad piespiedīsiet pogu.

2. Enerģijas taupīšanas (displejā izslēgts) indikators

Enerģotaupības funkcija tiek automātiski iespējota, un, kad izstrādājuma durvis ilgāku laiku nav vērtas vaļā vai aizvērtas ciet, displejā iedegsies enerģotaupības simbols. Ja ir ieslēgta enerģijas taupīšanas funkcija, visi displejā redzami simboli, izņemot enerģijas taupīšanas simbolu, izslēdzas. Kad enerģijas taupīšanas funkcija ir aktīva, nospiežot jebkuru pogu vai atverot durvis, enerģijas taupīšanas funkcija izslēdzas un displeja signāli atgriežas parastajā stāvoklī. Enerģijas taupīšanas funkcija pēc rūpnīcas noklusējuma iestatījumiem ir aktīva, un to nevar atcelt.

3. Bezvadu atslē

Šī poga tiek izmantota, lai bezvadu režīmā izveidotu savienojumu ar ierīci, izmantojot mobilo lietojumprogrammu HomeWhiz. Ja taustiņš tiek nospiests ilgi (3 sekundes), bezvadu savienojuma simbols displejā/indikatorā mirgos lēni (ar 0,5 sekunžu intervālu). Šādā veidā izstrādājuma tiek inicializēts mājas tīkls. Kad ir izveidots bezvadu savienojums ar izstrādājumu, bezvadu savienojuma simbols būs pastāvīgi izgaismots. Savienojumu var aktivizēt/deaktivizēt pēc pirmās iestatīšanas pabeigšanas, nospiežot šo taustiņu. Kamēr tiek izveidots savienojums, bezvadu savienojuma simbols ātri mirgos (ar 0,2 sek. intervālu). Kad savienojums kļūst aktīvs, bezvadu savienojuma simbols mirgo nepārtraukti. Ja savienojumu ilgstoši nevar izveidot, pārbaudiet savus savienojuma iestatījumus un skatiet lietotāja rokasgrāmatas sadaļu "Problēmu

novēršana". Izmantojiet HomeWhiz lietojumprogrammu bezvadu savienojumam. Instalācijas soļi ir aprakstīti lietotnē instalēšanas laikā. Jūs varat piekļūt lietotnei, nolasot QR kodu, kas atrodas HomeWhiz etiķetē uz produkta. Programmu var iegūt veikalā App Store iOS ierīcēm vai Play Store Android ierīcēm. Lai iegūtu sīkāku informāciju, apmeklējiet vietni <https://www.homewhiz.com/> adresi.

4. Ledusskapja nodalījuma temperatūras iestatīšanas poga

Ļauj iestatīt ledusskapja nodalījuma temperatūru. Nospiežot taustiņu, dzesētāja nodalījuma temperatūru varēs iestatīt uz 8 °C, 7 °C, 6 °C, °C, 4 °C, 3 °C, 2 °C un 1 °C.

5. Saldētavas nodalījuma temperatūras iestatīšanas poga

Tiek iestatīta temperatūra saldētavas nodalījumā. Nospiežot taustiņu, saldētavas nodalījuma temperatūru var iestatīt uz -18 °C, 19 °C, -20 °C, -21 °C, -22 °C, -23 °C un -24 °C.

6. Dezodoratora moduļa atslē

Nospiediet šo taustiņu 3 sekundes, lai aktivizētu/deaktivizētu dezodorēšanas funkciju. Kad dezodorēšanas funkcija ir aktīva, tiek izgaismota dezodorētāja moduļa ikona. Kad funkcija ir aktīva, dezodorēšanas modulis tiks periodiski darbināts.

7. Ātrās iesaldēšanas atslē

Nospiežot ātrās sasaldēšanas taustiņu, jāiedegas ātrās sasaldēšanas simbolam un jāaktivizē ātrās sasaldēšanas funkcija. Saldētavas nodalījuma temperatūra ir iestatīta uz -27 °C. Vēlreiz nospiediet taustiņu, lai atceltu funkciju. Ātrās sasaldēšanas funkcija tiks automātiski atcelta pēc 24 stundām. Lai sasaldētu lielu svaigas pārtikas produktu daudzumu, nospiediet straujas sasaldēšanas pogu pirms pārtikas produktu ievietošanas saldētavas nodalījumā.

Iekārtas lietošana

8. Nodalījuma pārveidošanas atslēga

Kad nodalījuma pārveidošanas taustiņš tiek nospiests 3 sekundes, saldētavas nodalījums attiecīgi pārslēdzas starp dzesētāja, izslēgtā un saldētavas režīmiem. Ja tas tiek izmantots kā dzesētāja nodalījums, nodalījuma temperatūra ir iestatīta uz 4 °C. IZSLĒGTA režīmā nodalījuma temperatūras indikatoram jārāda “- -”.

9. Ledusskapja nodalījuma izslēgšan (OFF) (atvaļinājums) funkcijas poga

3 sekundes turiet nospiestu pogu, lai ieslēgtu atvaļinājuma funkciju. Ir aktivizēts atvaļinājuma režīms un izgaismojas atvaļinājuma simbols. Uz dzesētāja nodalījuma temperatūras indikatora tiek parādīta izteiksme “- -”, un dzesētāja nodalījums neveic aktīvu dzesēšanas darbību. Nav ieteicams uzglabāt pārtiku ledusskapja nodalījumā, kad šī funkcija ir aktivizēta. Pārējie nodalījumi turpina atdzesēt atbilstoši iepriekš iestatītajai temperatūrai. 3 sekundes turiet nospiestu pogu, lai atceltu šo funkciju.

10. Bezvadu savienojuma iestatīj atiestatīšanas poga

Lai atiestatītu bezvadu savienojuma iestatījumus, ātrās sasaldēšanas un bezvadu savienojuma taustiņi ir jānospiež vienlaicīgi un 3 sekundes. Visa iepriekš ierakstītā lietotāja informācija tiek dzēsta no izstrādājuma, kurā bezvadu savienojuma iestatījumi ir atiestatīti/atjaunoti uz rūpnīcas noklusējuma iestatījumiem.

5.1. Pārtikas uzglabāšana jūsu izstrādājumā

Pārtikas uzglabāšana dzesētāja un atdzesēšanas nodalījumos

- Nodalījuma temperatūra ievērojami paaugstinās, ja nodalījuma durvis tiek bieži

atvērtas un aizvērtas un ilgstoši turētas atvērtas, tas var samazināt pārtikas kalpošanas laiku un izraisīt pārtikas bojāšanos.

- Lai neizraisītu smaržas un garšas izmaiņas, ēdieni jāuzglabā slēgtos traukos.
- Lai panāktu labāku un viendabīgu dzesēšanu, novietojiet ēdienu atsevišķi tā, lai auksts gaiss varētu klīst pa tiem.
- Nodrošiniet gaisa plūsmu, atstājot atstarpi starp ēdienu un iekšējo sienu. Atspiežot pārtiku pret aizmugurējo sienu, pārtika var sasalt.

- Gatavos karstos ēdienus pirms ievietošanas ledusskapī sasildiet līdz istabas temperatūrai. Pēc tam silto maltīti varat novietot ledusskapja apakšējos plauktos. Siltus produktus novietojiet tālāk no pārtikas produktiem, kas ātri bojājas.

- Īpaši pievērsiet uzmanību tam, lai nesajauktu pārtikas produktus, kas tiek pārdoti kā saldēti, ar svaigiem pārtikas produktiem.

- Atkausējiet saldēto pārtiku dzesēšanas nodalījumā. Tādējādi jūs varat atdzesēt dzesēšanas nodalījumu, izmantojot saldētu pārtiku, un ietaupīt enerģiju.

- Negatavu tropu augļu (mango, meloņu šķirnes, papaijas, banānu, ananāsu) uzglabāšana ledusskapī var paātrināt nogatavošanās procesu. Tas nav ieteicams, jo tas saīsinās uzglabāšanas laiku.

- Sīpoli, ķiploki, ingvers un citi sakņaugi jāuzglabā tumšā un aukstā telpā, nevis ledusskapī.

- Ja pamanāt, ka kāds ēdiens ledusskapī ir sabojājies, izmetiet to un notīriet piederumus, kas ar to ir nonākuši saskarē.

- Lai ēdienreizes, piemēram, zupas un sautējumus, kas tiek gatavoti lielajos katlos, ātri atdzesētu, varat tos ievietot ledusskapī, sadalot tos savos seklos traukos.

- Neiepakotus pārtikas produktus novietojiet tālāk no olām.

- Uzglabājiet augļus un dārzeņus atsevišķi un uzglabājiet katru šķirni kopā (piemēram, ābolus ar āboliem, burkānus ar

Iekārtas lietošana

burkāniem).

- Izņemiet zaļos dārzeņus no plastmasas maisiņa un ievietojiet tos ledusskapī pēc iesaiņošanas papīra dvielī vai žāvēšanas drānā. Ja mazgājat šāda veida pārtiku pirms ievietošanas ledusskapī, atcerieties tos nožāvēt.
- Jūs varat gan izveidot mitru vidi, gan nodrošināt gaisa plūsmu, turot augļus un dārzeņus, kas ir pakļauti žūšanai, perforētajos vai neaizīmogotajos plastmasas maisiņos.
- Izņemot gadījumus, kad vidē ir pieejami ekstrēmi apstākļi, ja Jūsu precei (rekomentējošo iestatījumu vērtību tabulā) ir iestatītas norādītās iestatītās vērtības, pārtika ilgāk saglabā savu svaigumu gan dzesēšanas produktu

nodalījumā, gan saldētavas nodalījumā.

- Neglabājiet aukstumjutīgus dārzeņus, piemēram, zaļo lapu dārzeņus, tomātus un gurķus dzesēšanas nodalījumā. Ja dārzeņu uzglabāšanai jāizmanto dzesēšanas nodalījuma atvilktnes, pārliecinieties, vai ledusskapja vadības panelī ir iestatīta 5°C vai augstāka temperatūra.

Pārtikas produktu uzglabāšana saldēšanas nodalījumā

Dzesēšanas nodalījumā produktā uzglabājamās pārtikas temperatūra var svārstīties no +3 °C līdz -3 °C. Temperatūra dzesēšanas nodalījumā var pazemināties zem 0°C, un tas nav piemērots svaigu augļu un dārzeņu uzglabāšanai. Ja aukstajās atvilktnēs nepieciešams uzglabāt svaigu pārtiku, noteikti iestatiet ledusskapja temperatūru uz 5°C vai augstāku.

Uzglabājiet pārtiku dažādās vietās atbilstoši to īpašībām:

Pārtikas produkts	Atrašanās vieta
Ola	Durvju plaukts
Piena produkti (sviests, siers)	Ja pieejams, nulles grādu (brokastu ēdienam) nodalījums/ dzesēšanas nodalījums
Augļi, dārzeņi un zaļumi	Augļu-dārzeņu nodalījums, atvilktnē vai; Svaigas pārtikas nodalījumā, dārzeņu atvilktnē vai 'Everfresh'+ atvilktnē (ja pieejama), ja ledusskapī ir iestatīta temperatūra virs 5°C
Svaiga gaļa, mājputni, zivis, desa u.c. gatavā pārtika	Ja pieejams, nulles grādu (brokastu ēdienam) nodalījums/ dzesēšanas nodalījums
Gataviem pasniegšanai pārtikas produktiem, fasētiem produktiem, konserviem un marinētiem gurķiem	Augšējie plaukti vai durvju plaukts
Dzērieni, pudeles, garšvielas un uzkodas	Durvju plaukts

Pārtikas uzglabāšana saldētavas nodalījumā

- Ātrās sasaldēšanas funkciju var aktivizēt 4-6 stundas pirms sasaldēšanas funkcijas un veikt ātrāku dzesēšanu.
- Atdzesējiet karstos ēdienus līdz istabas temperatūrai, pirms ievietojat tos saldētavas nodalījumā.
- Saldējamie pārtikas produkti jāsadala porcijās atbilstoši patērējamajam izmēram un jāsadē atsevišķos iepakojumos.
- Pirms pārtikas produktu ievietošanas saldētavā ieteicams tos iepakot.

- Lai nepieļautu uzglabāšanas termiņa beigas, uz iepakojuma ierakstiet sasaldēšanas datumu, laiku un produkta nosaukumu atbilstoši dažādu pārtikas produktu uzglabāšanas laikiem.
- Ātri patērējiet atkausētos ēdienus. Atkausētus ēdienus nevar atkārtoti sasaldēt, ja tie nav pagatavoti. Nav droši lietot saldētus svaigus pārtikas produktus bez gatavošanas pēc to atkausēšanas.
- Saldējot svaigus pārtikas produktus, nesaskarieties ar jau sasaldētiem pārtikas produktiem. Pretējā gadījumā saldēti pārtikas produkti tiks atkausēti.

Iekārtas lietošana

Pārtikas produktu uzglabāšana, kas tiek pārdota saldēta

- Uzglabājot pārtikas produktus, ievērojiet šajos norādījumos norādītos termiņus.
- Lai aizsargātu pārtikas produktu kvalitāti, ievērojiet pēc iespējas īsāku laika intervālu starp pirkšanas darījumu un uzglabāšanu.
- Pērciet saldētu pārtiku, kas tiek uzglabāta $-18\text{ }^{\circ}\text{C}$ vai zemākā temperatūrā.
- Izvairieties no tādu pārtikas produktu iegādes, kuru iepakojumi ir pārklāti ar ledu utt. Tas nozīmē, ka produkts var būt daļēji atkausēts un atkārtoti sasaldēts. Temperatūra ietekmē ēdiena kvalitāti.
- Uzglabājiet pārtiku ražotāja ieteiktajā laikā. Izņemiet no saldētavas tikai tik daudz pārtikas, cik nepieciešams.
- Izņemot gadījumus, kad vidē ir pieejami ekstrēmi apstākļi, ja Jūsu precei (rekomendējošo iestatījumu vērtību tabulā) ir iestatītas norādītās iestatītās vērtības, pārtika ilgāk saglabā savu svaigumu gan svaigo produktu nodaļījumā, gan saldētavas nodaļījumā.
- Ja svaigas pārtikas nodaļījumā ir iestatīta zemāka temperatūra, svaigi augļi un dārzeņi var būt daļēji sasaluši.
- Divzvaigžņu nodaļījumi ir piemēroti iepriekš sasaldētai pārtikai. Saldējumu un ledus gabaliņus var uzglabāt.
- Iesaldējiet pārtikas produktus tikai 4 zvaigžņu nodaļījumā.

5.2. Apgaismojuma lampas nomainīšana

Lai nomainītu ledusskapja apgaismojuma spuldzi / gaismas diodi, sazinieties ar pilnvaroto pakalpojumu sniedzēju. Šajā ledusskapī uzstādītā spuldze nav piemērota telpu apgaismojumam. Šī lampa ir paredzēta, lai palīdzētu lietotājam ledusskapī/saldētavā droši un ērti ievietot pārtiku. Šajā ierīcē izmantotajām lampām ir jāspēj funkcionēt ekstrēmās fiziskos apstākļos, piemēram, temperatūrā, kas nepārsniedz $-20\text{ }^{\circ}\text{C}$.

5.3. Durvju atvēršanas virziena maiņa

Ledusskapja durvju atvēršanas virziens var tikt mainīts atbilstoši tā izmantošanas vietai. Ja nepieciešams, lūdzu, sazinieties ar tuvāko pilnvaroto pakalpojumu sniedzēju.

5.4. Brīdinājums par atvērtām durvīm

Ja iekārtas ledusskapja vai saldētavas nodaļījuma durvis zināmu laika periodu paliks atvērtas, atskanēs brīdinājuma signāls. Šis skaņas signāls aplūsis, nospiežot jebkuru indikatora pogu vai aizverot durvis.

5.5. Piena produktu (aukstās uzglabāšanas) nodaļījums

Nodrošināta zemāka temperatūra nekā pārējā ledusskapja nodaļījumā. Izmantojiet šo nodaļījumu, lai uzglabātu delikateses (salami, desiņas, piena produktus utt.), kam nepieciešama zemāka uzglabāšanas temperatūra, vai gaļas, vistas vai zivju produktus tūlītējai lietošanai. Neglabājiet augļus un dārzeņus šajā nodaļījumā.

5.6. Augļu un dārzeņu nodaļījums

Ledusskapja augļu un dārzeņu nodaļījums ir īpaši paredzēts tam, lai dārzeņi saglabātos svaigi un nezaudētu savu mitrumu. Tādēļ apkārt augļu un dārzeņu nodaļījumam notiek vēsā gaisa cirkulācija.

Pirms augļu un dārzeņu nodaļījuma izņemšanas izņemiet tiem iepretim esošos durvju plauktus.

5.7. Augstas temperatūras brīdinājums

Ledusskapja displejā mirgo "- -" iestatītās vērtības un atskan trauksmes signāls, ja saldētavas nodaļījums ir pārāk silts. Tas var notikt, ja elektroenerģijas padeves pārtraukuma dēļ saldētavā paaugstinās temperatūra. Līdz jebkuras pogas nospiešanai tiek rādīta visaugstākā temperatūra saldētavas nodaļījumā. "Ja displejam ir elektronisks ekrāns, tiek parādīta maksimālā faktiskā sasniegtā temperatūra." Ja tā nav, mirgo tikai "- -" un tiek aktivizētas skaņas. Lai deaktivizētu trauksmes signālu, nospiediet jebkuru displeja pogu. Temperatūras iestatījums var iestatīt no $1-8\text{ }^{\circ}\text{C}$ ledusskapja nodaļījumam un no -24 līdz $-18\text{ }^{\circ}\text{C}$ saldētavas nodaļījumam. Regulējamās temperatūras vērtības var mainīties šajos diapazonos atkarībā no produkta specifikācijām.

Iekārtas lietošana

5.8. Aromāta neitralizēšanas modulis (FreshGuard)

Aromāta neitralizēšanas modulis ātri neitralizē nepatīkamu aromātu jūsu ledusskapī, pirms tas ietekmē virsmas. Šis modulis, kas uzstādīts ledusskapja svaigo produktu nodalījuma augšdaļā, neitralizē nepatīkamu aromātu, vienlaikus intensīvi aizvadot gaisu uz aromātu filtru, un pēc tam attīrītais gaiss atkal aizplūst uz svaigo produktu nodalījumu. Tādējādi nevēlamais aromāts, kas var rasties, uzglabājot produktus ledusskapī, tiek neitralizēts, pirms tas ietekmē ledusskapja virsmas.

To nodrošina modulī iebūvētais ventilators, LED gaismas diode un aromātu filtrs. Lietojot ikdienā, aromāta neitralizēšanas modulis regulāri automātiski ieslēgsies. Lai uzturētu efektīvu veikspēju, ieteicams filtru aromāta neitralizēšanas moduli nomainīt ik pēc 5 gadiem, uzticot šo darbu pilnvarotam pakalpojumu sniedzējam. Tā kā modulī ir iebūvēts ventilators, tā radītais darbības trokšnis ir parasta parādība. Atverot svaigo produktu nodalījuma durvis moduļa darbības laikā, ventilators tiks īslaicīgi apturēts, bet atsāks darbību drīz pēc durvju aizvēršanas. Ja rodas energoapgādes pārtraukums, aromāta neitralizēšanas modulis atsāks darbību pēc energoapgādes atjaunošanas.

Ieteicams uzglabāt aromātiskus produktus (piemēram, sieru, olīvas un delikateses) to iesaiņojumā un cieši noslēgt, lai nepieļautu nepatīkama aromāta veidošanos, sajaucoties dažādu produktu aromātiem. Turklāt ir ieteicams savlaicīgi izņemt no ledusskapja produktus, kas sākuši bojāties, lai nepieļautu citu produktu sabojāšanos un nepatīkama aromāta rašanos.

5.9. Dārzeņu nodalījums ar mitruma kontroli (EverFresh+)

*izvēles iespēja

Mitruma kontroles funkcija ļauj kontrolēt mitruma līmeni dārzeņos un augļos, tā ļaujot tiem ilgāk saglabāties svaigiem. Tādus ātri sažūstošus lapu dārzeņus kā salātus, spinātus un līdzīgus dārzeņus ir ieteicams ievietot dārzeņu nodalījumā nevis vertikāli, bet pēc iespējas horizontālā pozīcijā. Liekot dārzeņus nodalījumā, smagākos un cietākos dārzeņus ievietojiet nodalījuma apakšā, bet vieglākos un mīkstākos — augšpusē, ņemot vērā attiecīgo dārzeņu svaru. Neievietojiet dārzeņus nodalījumā plastmasas maisiņos. Ja dārzeņus atstāsiet iepakotus plastmasas maisiņos, tie īsā laikā sapūs. Ja nevēlaties kāda dārzeņa saskari ar citiem dārzeņiem, nodalīšanai izmantojiet tādus iepakojuma materiālus kā papīru, kas ir higiēnisks un uzsūc mitrumu.

Vienā dārzeņu nodalījumā kopā ar citiem dārzeņiem un augļiem neievietojiet augļus, kas izdala daudz etilēna gāzes, piemēram, bumbierus, aprikozes, persikus un jo īpaši ābolus. Šo augļu izdalītā etilēna gāze var pātrināt citu dārzeņu un augļu nogatavošanos, tie var arī ātrāk sapūt.

5.10. AeroPlūsma

Tā ir gaisa sadales sistēma, kas nodrošina viendabīgu temperatūras sadalījumu. Ar gaisa cirkulāciju svaigas pārtikas uzglabāšanas nodalījumā tiek nodrošināts vienmērīgs temperatūras sadalījums, un temperatūras svārstības tiek uzturētas zemā līmenī. Tieša gaisa pūšana pār pārtiku nenotiek, un tas palīdz samazināt mitruma zudumus. Tas saglabā ledusskapja svaigās pārtikas nodalījumā uzglabātās pārtikas svaigumu. Tādā veidā jūsu pārtika tiek uzglabāta stabilākā temperatūrā un tiek samazināta saskare ar gaisu. Tiek novērsta pārtikas produktu izžūšana un saraušanās, zaudējot mitrumu, un tiek nodrošināts ilgāks svaigums.

Operating the product

5.11. Svaigas pārtikas sasaldēšana

- 8 stundas pirms svaigas pārtikas sasaldēšanas aktivizējiet ātrās sasaldēšanas funkciju.
- Lai saglabātu pārtikas kvalitāti, saldētavas nodalījumā ievietotā pārtika ir jāsasaldē pēc iespējas ātrāk, šim nolūkam izmantojiet ātrās sasaldēšanas funkciju.
- Svaigu pārtikas produktu sasaldēšana pagarinās to uzglabāšanas laiku saldētavas nodalījumā.
- Iesaiņojiet produktus gaisa necaurlaidīgos iepakojumos un cieši noslēdziet.
- Pirms ievietošanas saldētavā pārliecinieties, vai pārtikas produkti ir

ir iesaiņoti. Parastā iepakojuma papīra vietā izmantojiet saldētavai paredzētus traukus, foliju un mitrumizturīgu papīru, plastmasas maisiņu vai līdzīgus iesaiņošanas materiālus.

	Ledus saldētavas nodalījumā izkūst automātiski.
--	---

- Saldēti pārtikas produkti jāizlieto uzreiz pēc atkausēšanas, un tos nedrīkst sasaldēt atkārtoti.
- Nesasaldējiet lielu pārtikas daudzumu vienā reizē.
- Pirms sasaldēšanas uz katra pārtikas iepakojuma atzīmējiet iesaiņošanas datumu. Tas ļaus noteikt katra iepakojuma svaigumu katru reizi, kad tiek atvērta saldētava. Glabājiet agrāk iesaiņotus pārtikas produktus priekšā, lai nodrošinātu, ka tie tiek izmantoti vispirms.

5.12. Ieteikumi saldētu pārtikas produktu uzglabāšanai

Nodalījumā jābūt iestatītiem vismaz $-18\text{ }^{\circ}\text{C}$.

1. Ievietojiet pārtikas produktus saldētavā pēc iespējas ātrāk, lai nepieļautu to atkušānu.
2. Pirms sasaldēšanas pārbaudiet uz iepakojuma norādīto derīguma termiņu, lai pārliecinātos, ka tas nav beidzies.
3. Pārliecinieties, vai pārtikas iepakojums nav bojāts.

Saldēšanas nodalījuma temperatūras iestatīšana	Dzesēšanas nodalījuma temperatūras iestatīšana	Sīkāka informācija
$-18\text{ }^{\circ}\text{C}$	$4\text{ }^{\circ}\text{C}$	Tas ir parasti ieteicamais iestatījums.
$-20, -22$ vai $-24\text{ }^{\circ}\text{C}$	$4\text{ }^{\circ}\text{C}$	Šie iestatījumi ir ieteicami, kad apkārtējā temperatūra pārsniedz $30\text{ }^{\circ}\text{C}$.
Funkcija "Ātrā sasaldēšana"	$4\text{ }^{\circ}\text{C}$	Izmantojiet, kad vēlaties sasaldēt pārtiku īsā laikā. Procesa beigās iekārta atgriezīsies pie sākotnējā iestatījuma.
$-18\text{ }^{\circ}\text{C}$ vai zemāka temp.	$2\text{ }^{\circ}\text{C}$	Izmantojiet šos iestatījumus, ja uzskatāt, ka dzesēšanas nodalījums nav pietiekami auksts apkārtējās vides temperatūras vai biežas durvju atvēršanas dēļ.

Operating the product

5.13. Sīkāka informācija par dziļo sasaldēšanu

Saskaņā ar IEC 62552 standartiem saldētavaļ jāspēj sasaldēt 4,5 kg pārtikas produktu -18 °C vai zemākā temperatūrā 24 stundu laikā uz katriem 100 saldētavas nodalījuma tilpuma litriem. Pārtikas preces var uzglabāt ilgāku laiku vienīgi temperatūrā, kas nav augstāka par -18°C. Jūs varat saglabāt pārtiku svaigu mēnešiem ilgi (dziļās sasaldēšanas nodalījumā temperatūrā, kas nav augstāka par 18 °C). Lai nepieļautu daļēju atkausēšanu, sasaldējamie pārtikas produkti nedrīkst saskarties ar jau sasaldētu pārtiku. Uzvāriet dārzenus un filtrējiet ūdeni, lai pagarinātu to uzglabāšanas laiku saldētā veidā. Pēc filtrēšanas iesaiņojiet pārtiku hermētiskā iepakojumā un ievietojiet saldētavā. Nedrīkst sasaldēt banānus, tomātus, salātus, selerijas, vārītas olas, kartupeļus un līdzīgus pārtikas produktus. Ja šādi pārtikas produkti sāk pūt, tas negatīvi ietekmēs tikai uzturvērtības un ēšanas īpašības. Runa nav par pūšanu, kas varētu apdraudēt cilvēka veselību.

5.14. Pārtikas ievietošana

Saldēšanas nodalījuma plaukti	Dažāda saldēta pārtika, tostarp gaļa, zivis, saldējums, dārzeni utt.
Dzesēšanas nodalījuma plaukti	Pārtikas produkti podos, šķīvīs ar vāku un trauki ar vāku, olas (traukā ar vāku)
Dzesēšanas nodalījuma durvju plaukti	Mazi un iesaiņoti pārtikas produkti vai dzērieni
Dārzeņu nodalījums	Augļi un dārzeni
Svaigas pārtikas nodalījums	Delikatēses (brokastīm paredzēti pārtikas produkti, gaļas produkti, kas jāizlieto īsā laikā)

5.15. Salokāms vīna plaukts

***Var nebūt pieejams visiem modeļiem**

Lietotājs var uzglabāt vīna pudeles, kad tas nepieciešams. Lai izmantotu šo plauktu, turiet plastmasas detaļu un lēnām velciet to norādītajā virzienā. Tagad salokāmo plauktu var izmantot.

Uz salokāma vīna plaukta ieteicams uzglabāt ne vairāk kā 2 vīna pudeles.

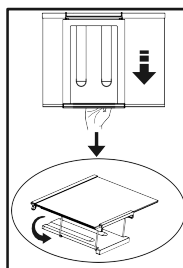

Lai samontētu salokāmo vīna plauktu, vispirms izņemiet no ledusskapja stikla plauktu.

Pēc tam turiet plastmasas detaļu un virziet to uz sāniem jebkurā virzienā, izmantojot plastmasas daļas priekšējo un aizmugurējo daļu. Tagad iekārtu var izmantot ar salokāmu vīna plauktu, ja tas nepieciešams.

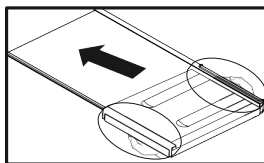

Lai izņemtu salokāmo vīna plauktu, vispirms no ledusskapja izņemiet stikla plauktu.

Pēc tam turiet plastmasas detaļu un velciet to jebkurā virzienā. Tagad iekārtu var izmantot bez salokāma vīna plaukta, ja tas nepieciešams.

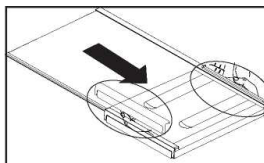

6 Apkope un tīrīšana

Vispirms izlasiet norādījumus par drošību!

Nekādā gadījumā tīrīšanai neizmantojiet

benzīnu, benzolu vai līdzīgas vielas.

Mēs iesakām iekārtu pirms tīrīšanas

atvienot no strāvas padeves.

Produktiem, kam nav neapsarmošanas

funkcijas, uz ledusskapja nodalījumu aizmugurējās sienas var veidoties ūdens lāsītes un līdz pat pirksta biezuma sarmas kārtas. Netīriet to; nekādā gadījumā neuzklājiet uz tās eļļu vai līdzīgas vielas.

Izmantojiet tikai nedaudz mitru

mikrošķiedras drāniņu, lai notīrītu iekārtas ārējo virsmu. Sūkļi un citu veidu tīrīšanas drānas var saskrāpēt šo virsmu.

Notīriet ledusskapja korpusu ar remdenu

ūdeni un noslaukiet to sausu.

Izmantojot drānu, kas samitrināta ūdens un

vienas tējkarotes sodas šķīdumā un tad izgriezta, iztīriet ledusskapja iekšpusi un pēc tam nosusiniet mitrās virsmas.

Pievērsiet uzmanību tam, lai ūdens

neieklātu lampas ietvarā un citās elektriskās iekārtās.

Ja ledusskapis netiek izmantots ilgāku laiku,

atvienojiet spēka kabeli, izņemiet visu pārtiku, iztīriet to un atstājiet durvis pusvirus.

Regulāri pārbaudiet durvju blīvējumu, lai

pārliecinātos, vai tas ir tīrs un tajā nav sakrājušās pārtikas daļiņas.

Lai izņemtu durvju plauktus, izņemiet visu

saturu un tad paceliet plauktus no apakšpuses uz augšu.

Hlors rada šādu metāla virsmu koroziju.

Neizmantojiet asus, abrazīvus rīkus, ziepes,

sadzīves tīrīšanas līdzekļus, mazgāšanas līdzekļus, petroleju, mazutu, laku utt., lai nepieļautu plastmasas daļu krāsas noņemšanu un deformāciju. Tīrīšanai izmantojiet remdenu ūdeni un mīkstu drānu un pēc tam noslaukiet iekārtu sausu.

Plastmasas virsmu aizsargāšana

Nelieciet ledusskapī šķidras eļļas vai eļļā

gatavotus ēdienus nenoslēgtos traukos, jo tie bojā ledusskapja plastmasas virsmas. Ja uz plastmasas virsmām izlīst vai izsmērējas eļļa, uzreiz notīriet un noskalojiet attiecīgo vietu ar siltu ūdeni.

7 Problēmu novēršana

Pārskatiet šo sarakstu pirms sazināšanās ar pakalpojumu sniedzēju. Tas ietaupīs jūsu laiku un naudu. Šajā sarakstā iekļautas bieži sastopamas problēmas, kas nav saistītas ar defektīvu ražojumu vai defektīva materiāla izmantošanu. Jūsu iekārtai var nebūt visas šeit aprakstītās funkcijas.

Ledusskapis nedarbojas.

- Kontaktdakša nav pareizi iesprausta rozetē. >>> Kārtīgi iespraudiet kontaktdakšu rozetē.
- Iespējams, ir izdedzis drošinātājs rozetei, kurai pieslēgts ledusskapis, vai arī zsissts galvenais drošinātājs. >>> Pārbaudiet drošinātāju.

Kondensāts uz ledusskapja nodalījuma sānu sienas (MULTIZONE, COOL CONTROL un FLEXI ZONE).

- Durvis tiek bieži atvērtas. >>> Izvairieties no biežas ledusskapja durvju atvēršanas un aizvēršanas.
- Apkārtējā vide ir ļoti mitra. >>> Neuzstādiat ledusskapi vietās ar augstu gaisa mitruma līmeni.
- Šķidrums saturoša pārtika tiek uzglabāta atvērtos traukos. >>> Neglabājiet šķidrums saturošu pārtiku atvērtos traukos.
- Ledusskapja durvis ir atstātas pusvīrus. >>> Aizveriet ledusskapja durvis.
- Termostatā ir iestatīta ļoti zema temperatūra. >>> Iestatiet piemērotu temperatūru termostatā.

Kompresors nedarbojas

- Kompresora termiskā aizsardzība atslēgsies pēkšņu elektroapgādes traucējumu gadījumā vai arī pieslēgšanas-atslēgšanas laikā, jo dzesēšanas šķidrums ledusskapja dzesēšanas sistēmā nebūs sabalansēts. Ledusskapis sāks darboties pēc aptuveni 6 minūtēm. Sazinieties ar pakalpojumu sniedzēju, ja ledusskapis nesāk darboties pēc tad, kad norādītais laiks ir pagājis.
- Ledusskapis izpilda atlaidināšanas ciklu. >>> Tas ir normāli ledusskapim, kas veic pilnīgi automātisku atlaidināšanu. Atlaidināšanas cikls periodiski atkārtojas.

- Ledusskapis nav pieslēgts rozetei. >>> Pārliedcinieties, vai kontaktdakša atbilst rozetei.
- Temperatūras iestatījumi nav pareizi. >>> Izvēlieties atbilstošu temperatūras vērtību.
- Noticis strāvas padeves pārtraukums. >>> Pēc strāvas padeves atjaunošanās atsāksies normāla ledusskapja darbība.

Darbības troksnis palielinās, kad ledusskapis darbojas.

- Ledusskapja veiktspēja var mainīties atkarībā no ārējās temperatūras izmaiņām. Tas ir normāli un nav defekts.

Ledusskapis darbojas bieži vai ilgu laiku.

- Iespējams, ka jaunais ledusskapis ir platāks par iepriekšējo. Lieli ledusskapji darbojas ilgāku laika periodu.
- Iespējams, ka ir augsta telpas temperatūra. >>> Tas ir normāli, ka augstā vides temperatūrā iekārta darbojas ilgāk.
- Ledusskapis ir nesen pieslēgts rozetei vai piepildīts ar pārtiku. >>> Ja ledusskapis ir nesen pieslēgts rozetei vai piepildīts ar pārtiku, tad iestatītās temperatūras sasniegšanai ir nepieciešams vairāk laika. Tā ir parasta parādība.
- Iespējams, ka nesen ledusskapi ievietots liels daudzums karsta ēdiena. >>> Nelieciet ledusskapī karstu ēdienu.
- Iespējams, ka durvis tiek bieži atvērtas vai ilgstoši atstātas pusvīrus. >>> Siltais gaiss, kas iekļūst ledusskapī, liek tam darboties ilgāku laiku. Neatveriet durvis bieži.
- Iespējams, ka saldētavas vai ledusskapja nodalījuma durvis atstātas pusvīrus. >>> Pārbaudiet, vai durvis ir pilnīgi aizvērtas.
- Iestatīta ļoti zema ledusskapja temperatūra. >>> Iestatiet augstāku ledusskapja temperatūru un gaidiet, līdz šī temperatūra tiek sasniegta.
- Ledusskapja vai saldēšanas nodalījuma durvju blīves var būt netīras, nodilušas, iepļūkušas vai nepareizi uzstādītas. >>> Notīriet vai nomainiet blīves. Bojāts / iepļūsis blīvējums liek ledusskapim darboties ilgāku laiku, lai saglabātu esošo temperatūru.

Problēmu novēršana

Saldētavas temperatūra ir ļoti zema, bet ledusskapja temperatūra ir apmierinoša.	<ul style="list-style-type: none">• Iestatīta ļoti zema saldētavas temperatūra. >>> Iestatiet augstāku saldētavas temperatūru un pārbaudiet.
Ledusskapja temperatūra ir ļoti zema, bet saldētavas temperatūra ir apmierinoša.	<ul style="list-style-type: none">• Iestatīta ļoti zema ledusskapja temperatūra. >>> Iestatiet augstāku ledusskapja temperatūru un pārbaudiet.
Pārtika, kas atrodas ledusskapja nodalījuma atvilktnēs, sasalst.	<ul style="list-style-type: none">• Iestatīta ļoti augsta ledusskapja temperatūra. >>> Iestatiet zemāku ledusskapja temperatūru un pārbaudiet.
Ledusskapja vai saldētavas temperatūra ir ļoti zema.	<ul style="list-style-type: none">• Iestatīta ļoti augsta ledusskapja temperatūra. >>> Ledusskapja nodalījuma temperatūra ietekmē saldētavas temperatūru. Mainiet ledusskapja vai saldētavas temperatūru un pagaidiet, līdz attiecīgie nodalījumi sasniedz atbilstošu temperatūru.• Durvis tiek bieži atvērtas vai ilgstoši atstātas pusvīrus. >>> Izvairieties no biežas durvju atvēršanas.• Durvis ir pusvīrus. >>> Pilnībā aizveriet durvis.• Ledusskapis ir nesen pieslēgts rozetei vai piepildīts ar pārtiku. >>> Tas ir normāli. Ja ledusskapis ir nesen pieslēgts rozetei vai piepildīts ar pārtiku, tad iestatītās temperatūras sasniegšanai nepieciešamais laiks ir ilgāks.• Iespējams, ka nesen ledusskapī ievietots liels daudzums karsta ēdiena. >>> Nelieciet ledusskapī karstu ēdību.
Vibrācija vai trokšņi.	<ul style="list-style-type: none">• Grīda nav līdzena vai stabila. >>> Ja ledusskapis šūpojas, kad tiek viegli pabīdīts, nolīmeņojiet to, noregulējot kājiņas. Pārlicinieties arī par to, vai grīda ir līdzena un pietiekami izturīga, lai spētu noturēt ledusskapi.
	<ul style="list-style-type: none">• Uz ledusskapja novietoti priekšmeti var radīt troksni. >>> Noņemiet šos priekšmetus no ledusskapja.
No ledusskapja atskan trokšņi, kas izklausās pēc šķidruma plūšanas, izsmidzināšanas utt.	<ul style="list-style-type: none">• Atbilstoši ledusskapja darbības principiem tajā plūst šķidrums un gāze. Tas ir normāli un nav defekts.
No ledusskapja atskan svilpšanai līdzīga skaņa.	<ul style="list-style-type: none">• Ledusskapja dzesēšanai tiek izmantoti ventilatori. Tas ir normāli un nav defekts.
Kondensāts uz ledusskapja iekšējām sienām.	<ul style="list-style-type: none">• Karsti un mitri laika apstākļi palielina ledus un kondensāta veidošanos. Tas ir normāli un nav defekts.• Durvis tiek bieži atvērtas vai ilgstoši atstātas pusvīrus. >>> Izvairieties no biežas durvju atvēršanas. Ja durvis ir atvērtas, tad aizveriet.• Durvis ir pusvīrus. >>> Pilnībā aizveriet durvis.
Ledusskapja ārpusē vai starp durvīm rodas mitrums.	<ul style="list-style-type: none">• Iespējams ir augsts gaisa mitrums. Mitros laika apstākļos tas ir normāli. Kad mitrums būs mazāks, kondensāts izzudīs.
Slikta smaka ledusskapī.	<ul style="list-style-type: none">• Netiek veikta regulāra tīrīšana. >>> Regulāri tīriet ledusskapja iekšpusi ar sūkli un siltu ūdeni vai ūdeni izšķīdinātu karbonātu.• Iespējams, ka smaku rada pārtikas uzglabāšanas trauki vai iepakojuma materiāli. >>> Pārtikas uzglabāšanai izmantojiet citus traukus vai cita ražotāja iepakojuma materiālu.• Pārtika ir ievietota ledusskapī nenoslēgtos traukos. >>> Glabājiet pārtiku slēgtos traukos. Nepatīkamu smaku var radīt mikroorganismi, kuri sāk izplatīties no nenosegtajiem traukiem.• Izņemiet no ledusskapja pārtiku, kuras derīguma termiņš ir beidzies vai kura ir sabojājusies.

Problēmu novēršana

Durvis nevar aizvērt.

- Pārtikas iepakojumi traucē aizvērt durvis.
>>> Pārvietojiet iepakojumus, kuri traucē aizvērt durvis.
- Ledusskapis nav novietots taisnā stāvoklī uz grīdas. >>> Noregulējiet ledusskapja kājiņas, lai tas atrastos taisnā stāvoklī.
- Grīda ir nelīdzena vai nav pietiekami izturīga.
>>> Pārlicinieties, vai grīda ir līdzena un spēj noturēt ledusskapja svaru.

Augļu nodalījuma atvilktnes ir iesprūdušas.

- Pārtika pieskaras atvilktnes griestiem. >>> Pārkārtojiet atvilktnē esošo pārtiku.

Ja Iekārtas Virsma Ir Karsta

- Iekārtas darbības laikā starp abām durvīm, uz sānu paneļiem un aizmugurējā grīdā var rasties augsta temperatūra. Tas ir normāli, un šādā gadījumā nav nepieciešama tehniskā apkope!

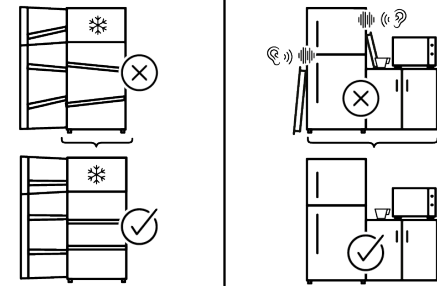
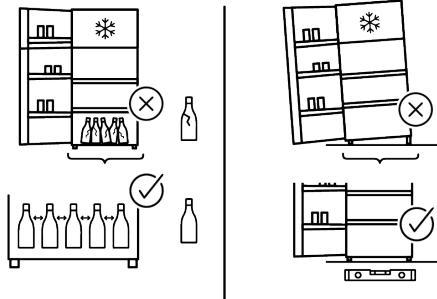
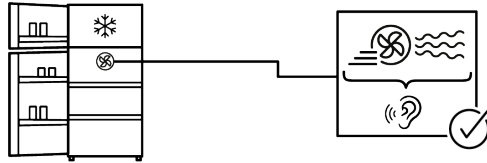
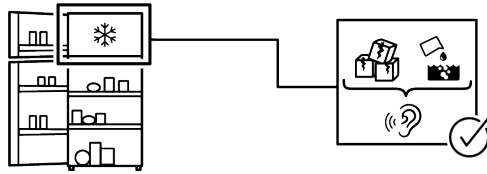
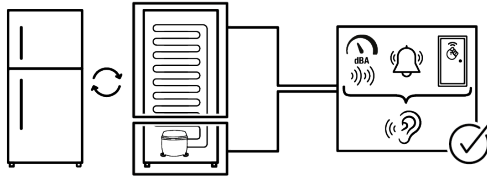

ATRUNA / BRĪDINĀJUMS

Dažas (vienkāršas) kļūmes var pienācīgi novērst galalietotājs, neradot drošības problēmas un nesamazinot lietošanas drošumu, ja tas tiek darīts saskaņā ar turpmāk sniegtajiem norādījumiem (skatiet sadaļu "Paša veikts remonts").

Tāpēc, ja vien turpmāk sadaļā "Paša veikts remonts" nav atļauts citādi, remontdarbi ir jāuztīc reģistrētiem profesionāliem remontētājiem, lai izvairītos no drošības problēmām. Reģistrēts profesionāls remontētājs ir profesionāls remontētājs, kuram ražotājs ir piešķīris piekļuvi šīs iekārtas instrukcijām un rezerves daļu sarakstam saskaņā ar metodēm, kas aprakstītas tiesību akto saskaņā ar Direktīvu 2009/125/EK.

Tomēr vienīgi pakalpojumu sniedzēja pārstāvis (t. i., pilnvaroti profesionāli remontētāji), ar kuru varat sazināties, izmantojot tālruna numuru, kas norādīts lietotāja rokasgrāmatā/garantijas kartē, vai ar pilnvarotā izplatītāja palīdzību, var sniegt pakalpojumu saskaņā ar garantijas noteikumiem. Tādēļ nemiet vērā, ka profesionālu remontētāju (kas nav ražotāju/pārdevēju pilnvaroti) remontdarbi anulē garantiju.

Paša veikts remonts

Lietotājs pats var veikt šādu detaļu remontu: durvju rokturi, durvju eņģes, paplātes, grozi un durvju blīves (no 2021. gada 1. marta atjaunināts saraksts ir pieejams arī vietnē web).

Turklāt, lai iekārta darbotos droši un lai novērstu nopietnu savainojumu risku, iepriekš minēto remontu paša spēkiem var veikt saskaņā ar norādījumiem lietotāja rokasgrāmatā par paša veiktu remontu vai norādījumiem, kas pieejami vietnē web. Drošības nolūkos atvienojiet iekārta no strāvas padeves, pirms mēģināt veikt remontu paša spēkiem.

Remontdarbi un remonta mēģinājumi, ko veic galalietotāji detaļām, kas nav iekļautas iepriekš minētajā sarakstā, un/vai neievērojot lietotāja rokasgrāmatās sniegtos norādījumus par paša veiktu remontu vai norādījumus, kas pieejami vietnē web, var izraisīt drošības problēmas, kas nav saistītas ar ražotāju/ pārdevēju, un tas anulēs iekārtas garantiju.

Tādēļ galalietotājiem ir ļoti ieteicams atturēties no mēģinājumiem veikt remontdarbus, kas neietilpst minētajā rezerves daļu sarakstā, šādos gadījumos sazinoties ar pilnvarotiem profesionāliem remontētājiem vai reģistrētiem profesionāliem remontētājiem. Šādi galalietotāju mēģinājumi, tieši pretēji, var izraisīt drošības problēmas un sabojāt iekārta, kā arī izraisīt aizdegšanos, ūdens noplūdi, elektrotraumu un nopietnus miesas bojājumus.

Piemēram, bet ne tikai, pilnvarotiem profesionāliem remontētājiem vai reģistrētiem profesionāliem remontētājiem būtu jāuztīc šādu detaļu remonts: kompresors, dzesēšanas ķēde, galvenā plate, invertora panelis, displeja panelis utt.

Ražotāju/pārdevēju nevar saukt pie atbildības gadījumā, ja galalietotāji neievēro iepriekš minēto.



DĖKOJAME, KAD ĮSIGIJOTE WHIRLPOOL GAMINĮ

Norėdami gauti išsamesnę pagalbą, užregistruokite savo gaminį svetainėje www.register10.eu



NORĖDAMI GAUTI DAUGIAU INFORMACIJOS, NUSKAITYKITE ANT PRIETAISO ESANTĮ QR KODĄ

Pirmiausiai perskaitykite šią naudojimo instrukciją!

Gerbiamas pirkėjas,

Mes tikimės, kad mūsų gaminys, kuris buvo sukurtas moderniose gamyklose ir kruopščiai patikrintas pagal griežtus kokybės kontrolės reikalavimus, veiksmingai ir ilgai jums tarnaus.



Prieš pradėdami naudoti šį gaminį, perskaitykite šią instrukciją ir išsaugokite ją, kad galėtumėte ja pasinaudoti ateityje. Jeigu atiduotumėte šį gaminį kam nors kitam, kartu atiduokite ir šią naudojimo instrukciją.

Naudojimo instrukcija padės jums greitai ir saugiai naudoti šį gaminį.

- Prieš sumontuodami ir pradėdami naudoti šį gaminį, perskaitykite šį vadovą.
- Būtinai perskaitykite saugos instrukciją.
- Laikykite šį vadovą lengvai pasiekiamoje vietoje, nes juo dar gali tekti pasinaudoti.
- Perskaitykite su šiuo gaminiu pateiktus dokumentus.

Atsiminkite, kad ši naudojimo instrukcija taip pat gali būti taikytina keletui kitų modelių. Šioje instrukcijoje nurodyta, kuo skiriasi įvairūs modeliai.

Įveskite šias svetaines docs.whirlpool.eu & parts-selfservice.europeanappliances.com

 INFORMACIJA	
 SUPPLIER'S NAME → MODEL IDENTIFIER (*) A → A	<p>Produkto duomenų bazėje saugomą modelio informaciją galima pasiekti užėjus į nurodytą svetainę ir suradus jūsų modelio identifikatorių (*), esantį energijos etiketėje.</p> <p>https://eprel.ec.europa.eu/</p>

<u>1 Aplinkosaugos instrukcijos</u>	<u>3</u>
<u>2 Šaldytuvas</u>	<u>4</u>
<u>3 Įrengimas</u>	<u>5</u>
3.1. Tinkamas įrengimas pastatymo vieta	5
3.2. Kojelių suregulavimas	5
3.3. Elektros prijungimas	5
<u>4 Paruošimas</u>	<u>7</u>
<u>5 Gaminio valdymas</u>	<u>8</u>
5.1. Maisto laikymas jūsų prietaise	10
5.2. Apšvietimo lemputės pakeitimas	12
5.3. Durų atidarymo krypties pakeitimas	12
5.4. Įspėjimas apie atidarytas dureles	12
5.5. Pieno produktų (laikymo šaltai) skyrius..	12
5.6. Dėžė daržovėms	12
5.7. Aukštos temperatūros įspėjimas	12
5.8. Kvapų naikinimo modulis (FreshGuard)	13
5.9. Daržovių skyrius su drėgmės valdymu (EverFresh+)	13
5.10. AeroFlow	13
5.11. Šviežių maisto produktų užšaldymas	14
5.12. Šaldytų maisto produktų laikymo rekomendacijos	14
5.13. Gilaus užšaldymo duomenys	15
5.14. Maisto produktų sudėjimas	15
5.15. Sulankstomos grotelės vynui	15
<u>6 Techninė priežiūra ir valymas</u>	<u>16</u>
<u>7 Trikčių šalinimas</u>	<u>17</u>

1 Aplinkosaugos instrukcijos

1.1. WEEE Direktyvos ir senų gaminių išmetimo taisyklių atitiktis:



Šis gaminys atitinka ES WEEE Direktyvą (2012/19/ES). Šis gaminys paženklintas elektros ir elektroninės įrangos klasifikavimo (WEEE) ženklu.

Šis simbolis rodo, kad pasibaigus šio gaminio eksploatavimo laikui negalima jo išmesti kartu su kitomis buitinėmis atliekomis.

Naudotas prietaisas turi būti pristatytas į oficialų surinkimo punktą elektrinių ir elektroninių prietaisų perdirbimui. Norėdami rasti tuos surinkimo punktus, prašome susisiekti su vietos institucijomis ar su pardavėju, iš kurio prietaisas buvo pirktas. Kiekvienas namų ūkis atlieka svarbų vaidmenį panaudojant ir perdirbant senus prietaisus. Tinkamas naudoto prietaiso išmetimas padeda išvengti neigiamų padarinių aplinkai ir žmonių sveikatai.

1.2. RoHS direktyvos atitiktis

Jūsų įsigytas gaminys atitinka ES RoHS Direktyvą (2011/65/ES). Jame nėra šioje Direktyvoje nurodytų kenksmingų ir draudžiamų medžiagų.

1.3 . Informacija apie pakuotę



Šio gaminio pakavimo medžiagos pagamintos iš pakartotinai panaudojamų medžiagų, atsižvelgiant į mūsų Nacionalinius

aplinkosaugos reglamentus. Neišmeskite pakavimo medžiagų kartu su kitomis buitinėmis atliekomis arba kitomis šiukšlėmis. Išmeskite pakavimo medžiagas į tam skirtą vietos atliekų surinkimo punktą.

1.4. Techninė informacija apie „Bluetooth + Wi-Fi“.

Dažnių juosta:	2,4 GHz („Wi-Fi“ arba „Bluetooth“ funkcija)
Maks. perduodama galia:	< 100 mW („Wi-Fi“ arba „Bluetooth“ funkcija)
Programinės įrangos informacija:	Quartz_WiFi.XXX

SUPAPRASTINTA ES ATITIKTIES DEKLARACIJA:

Šiuo dokumentu Arçelik A.Ş. pareiškia, kad radijo ryšio įrenginiai atitinka Direktyvą 2014/53/ES.

Visą ES atitikties deklaracijos tekstą galima rasti šiuo interneto adresu:

<https://docs.emeappliance-docs.eu>

Šis gaminys renka ir perduoda naudojimo duomenis, kai yra prijungtas prie interneto (pvz., temperatūros nustatymus, naudojimo trukmę, klaidų kodus ir t. t.). Pagal ES duomenų įstatymą (Reglamentą ES 2023/2854) turite teisę susipažinti su šiais duomenimis ir juos tvarkyti.

Daugiau informacijos apie tai, kokie duomenys renkami, kaip jie naudojami ir kaip juos pasiekti, rasite apsilankę šiuo adresu:

www.homewhiz.com/eu-data-act-policy

2 Šaldytuvas

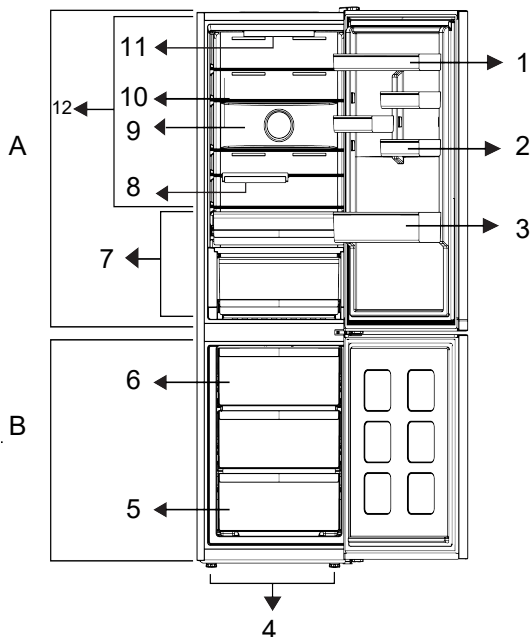

- | | |
|----------------------------------|-----------------------------|
| 1. *Pritaikomos durų lentynos | 7. *Šaldymo stalčius |
| 2. *Kiaušinių dėklas | 8. *Foldable Bottle Rack |
| 3. *Butelių lentyna | 9. *Ventiliatorius |
| 4. *Reguliuojama priekinė kojėlė | 10. *Reguliuojamos lentynos |
| 5. *Šaldiklio skyrius | 11. *Apšvietimo lemputė |
| 6. *Ledo konteineris | 12. *Šviežias maistas |

***Pasirinktinai:** šioje instrukcijoje pateikiamos iliustracijos yra sąlyginės ir gali skirtis nuo konkretaus jūsų prietaiso. Jei jūsų prietaise tokių dalių nėra, informacija apie jas taikoma kitiems prietaiso modeliams.

***Gali būti ne visuose modeliuose**

Šiame eksploatavimo vadove pateikti paveikslėliai yra orientacinio pobūdžio; gali būti, kad jie tiksliai nevaizduoja jūsų turimo gaminio. Jei jūsų įsigytame gaminyje nėra aprašomų dalių, tai reiškia, jog tai taikoma kitiems modeliams.

3 Įrengimas

Pirmiausia perskaitykite Saugos instrukciją!

3.1. Tinkamas įrengimas pastatymo

vieta

Dėl prietaiso įrengimo, kreipkitės į įgalioją tarnybą. Norėdami paruošti gaminį naudojimui, vadovaukitės vartotojo vadove pateikta informacija ir įsitikinkite, kad elektros ir vandens instaliacija yra tinkamos. Jei to užtikrinti nepavyksta, susisiekite su kvalifikuotu elektriку ir techniku, kad atliktų visus reikalingus darbus.

	DĖMESIO: Gamintojas neatsako už žalą, kuri gali atsirasti dėl procedūrų, kurias atliko neįgalioji asmenys.
	DĖMESIO: Įrengimo metu prietaisas privalo būti išjungtas iš maitinimo. Priešingu atveju, yra mirties ir rimto sužeidimo pavojus!
	DĖMESIO: Jei patalpos, kurioje turi būti gaminys, durų tarpas yra toks nedidelis, kad prietaisas pro jas netilptų, išimkite patalpos duris ir praneškite prietaisą pro duris, pasukdami jį šonu; jei tai nepadeda, kreipkitės į įgalioją techninės priežiūros centrą.

- Tam, kad nekiltų vibracija, gaminį statykite ant lygaus grindų paviršiaus.
- Įrenkite gaminį mažiausiai 30 cm atstumu nuo šilumos šaltinių, tokių kaip viryklės, orkaitės, šildytuvai ir radiatoriai, ir mažiausiai 5 cm atstumu nuo elektrinių orkaitių.
- Produktas negali būti veikiamas tiesioginiu

saulės spindulių ir laikomas drėgnose patalpose.

- Siekiant efektyvaus gaminio veikimo, aplink jį turi būti tinkama oro ventiliacija. Jei gaminį ketinate statyti į nišą sienoje, palikite bent 5 cm atstumą nuo lubų ir šoninių sienų.

- Palikite bent 5 cm atstumą oro cirkuliacijai tarp galinės prietaiso pusės ir sienos, kad išvengtumėte kondensato ant galinio gaminio skydelio.
- Kad gaminys veiktų našiai, reikalinga tinkama oro cirkuliacija. Jei gaminys bus statomas į nišą, nepamirškite palikti bent 5 cm tarpo tarp gaminio ir lubų, galinės ir šoninių sienų.
- Jei gaminys bus statomas į nišą, nepamirškite palikti bent 5 cm tarpo tarp gaminio ir lubų, galinės ir šoninių sienų. Patikrinkite, ar galinės sienos tarpo apsaugos komponentas (jei pateikiamas su gaminiu) yra savo vietoje. Jei apsaugos komponento nėra arba jis pamestas ar nukritęs, pastatykite gaminį taip, kad tarp galinio gaminio paviršiaus ir patalpos sienos liktų bent 5 cm tarpas. Tarpas tarp galinės sienelės yra svarbi efektyviam prietaiso veikimui.

3.2. Kojelių suregulavimas

Jei po įrengimo prietaisas stovi nestabiliai, sureguliuokite kojeles priekyje pasukdami jas į kairę ar dešinę.

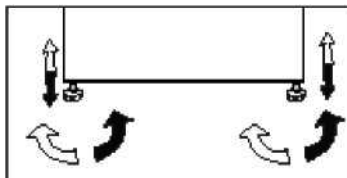

3.3. Elektros prijungimas

	DĖMESIO: Nejunkite per ilginimo laidus ar daugintuvus.
	DĖMESIO: Pažeistas maitinimo kabelis turi būti pakeistas įgaliosios techninės priežiūros centro.
	Jei du šaldytuvai įrengiami vienas šalia kito, tarp jų turi būti mažiausiai 4 cm atstumas.

Installation

- Mūsų įmonė neprisiima atsakomybės už nuostolius, kurie atsiras, jei prietaisas bus naudojamas be žeminimo ir elektros prijungimo pagal nacionalinius reikalavimus.
- Po įrengimo maitinimo kabelio kištukas turi būti lengvai pasiekiamas.
- Tarp gaminio ir sieninio elektros lizdo nedėkite ilgintuvų ar lizdų daugintuvų.

Dėmesio - karštas paviršius!

Šoninėse prietaiso sienelėse yra įrengti šaltnešio vamzdeliai, kad būtų geresnis aušinimo sistemos veikimas. Aukštos temperatūros šaltnešis gali tekėti per tas sritis, ko pasekoje šoninių sienelių paviršius gali įkaisti. Tai normalu ir tai nereikalauja jokio techninio aptarnavimo. Prašome būti atsargiems liečiant tas sritis.

4 Paruošimas

Pirmiausia perskaitykite Saugos instrukciją!

- Laisvai pastatomam prietaisui; „šis šaldymo aparatas nėra skirtas naudoti kaip montuojamas prietaisas.
 - Šaldytuvą reikia įrengti mažiausiai 30 cm atstumu nuo šilumos šaltinių, pavyzdžiui, viryklės viršaus, orkaitių, centrinio šildymo radiatorių bei viryklių, ir mažiausiai 5 cm atstumu nuo elektrinių orkaitių; nestatykite jo tiesioginiuose saulės spinduliuose.
 - Patalpos, kur įrengsite šaldytuvą temperatūra turėtų būti mažiausiai +5 laipsniai šilumos. Nerekomenduojama šaldytuvo naudoti vėsesnėmis sąlygomis, atsižvelgiant į jo efektyvumą.
 - Rūpinkitės šaldytuvo vidaus švara.
 - Jei du šaldytuvai įrengiami vienas šalia kito, tarp jų turi būti mažiausiai 2 cm atstumas.
 - Šaldytuvą pradėję eksploatuoti pirmą kartą, pirmąsias šešias valandas prašom paisyti tokių instrukcijų:
 - Nedarinėkite dažnai durelių.
 - Jis turi būti eksploatuojamas tuščias, be jokio maisto jame.
 - Neatjunkite šaldytuvo nuo elektros tinklo. Jei nutrūktų elektros tiekimas, žr. skyriuje „Kokių veiksmų imtis prieš iškviečiant įgaliotus aptarnavimo specialistus“ pateiktus įspėjimus.
 - Originalias pakuotės medžiagas ir putplastį derėtų saugoti ateičiai, jei šaldytuvą prireiktų transportuoti arba perkelti.
 - Su šaldymo skyriumi pateikti krepšeliai / stalčiai turi būti naudojami, siekiant sumažinti energijos sąnaudas ir siekiant užtikrinti geresnes laikymo sąlygas.
 - Maisto sąlytis su temperatūros jutikliu šaldiklio skyriuje gali padidinti prietaiso energijos sąnaudas. Todėl turi būti vengiama bet kokio kontakto su jutikliu(-iais).
- Kai kuriuose modeliuose prietaisų skydelis automatiškai išsijungia praėjus 1 minutei po durelių uždarymo. Duris atidarius ar paspaudus bet kurį mygtuką, jis vėl bus iš naujo aktyvuotas.
 - Dėl temperatūros pokyčių atidarius/uždarius prietaiso dureles jo eksploatacijos metu durų/korpuso lentynų ir stiklinių indų susidarantis kondensatas yra normalus reiškinys.
 - Kadangi karštas ir drėgnas oras tiesiogiai neįsiskverbia į produktą, jei durys uždarytos, produktas optimizuosis sąlygomis, kurių pakanka maistui apsaugoti. Funkcijos ir komponentai, tokie kaip kompresorius, ventiliatorius, šildytuvas, atitirpinimas, apšvietimas, ekranas ir t. t., veikia tik pagal poreikį sunaudoti minimalų energijos kiekį tokiomis aplinkybėmis.
 - Jei stiklines lentynas gali būti išdėstytos keletu būdu, jas reikėtų išdėstyti taip, kad nebūtų užblokuotos galinės sienelės oro išleidimo angos, pageidautina, kad oro išleidimo angos liktų po stikline lentyna. Ši kombinacija gali padėti užtikrinti oro cirkuliaciją ir energijos efektyvumą.

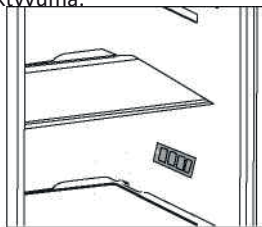

5 Gaminio valdymas

Gaminio valdymo skydelis

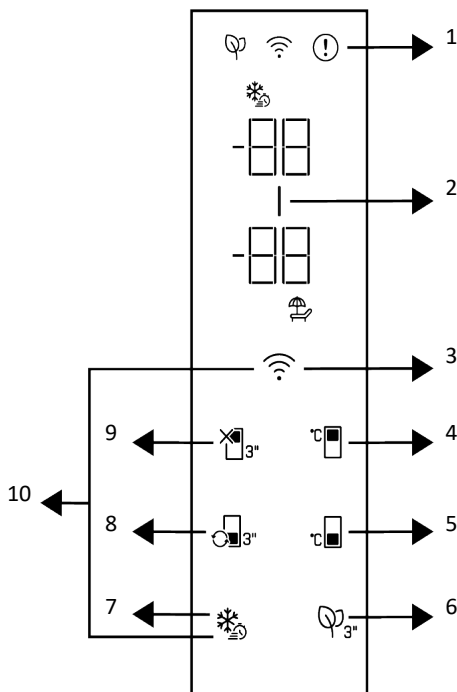

1 * Klaidos būsenos indikatorius

3 * Belaidis mygtukas

5 * Šaldiklio skyriaus temperatūros
nustatymo mygtukas

7 * Greitojo užšaldymo mygtukas 9 *
Aušintuvo skyriaus išjungimo

(atostogų) funkcija

2 * Energijos taupymo funkcijos

indikatorius (ekranas išjungtas)

4 * Aušinimo kameros temperatūros
nustatymo mygtukas

6 * Dezodoranto modulio raktas

8 * Skyriaus pakeitimo mygtukas

10 * Mygtukas belaidžio ryšio
funkcijoms perstatyti

Visų pirma, perskaitykite „saugumo
instrukcijų“ skyrių.

Garsinės ir regos funkcijos indikatorius
skydelyje padės jums naudotis šaldytuvu.

***Pasirinktinai**: Rodomos funkcijos yra
neprivalomos, jūsų prietaiso indikatorius
skydelyje esančių funkcijų forma ir vieta gali
skirti.

Gaminio valdymas

1. Klaidos būklės indikatoris

Šis simbolis bus aktyvus, kai jūsų šaldytuvus negalės atlikti tinkamo šaldymo arba jei atsirada bet koks jutiklių gedimas. „E“ bus rodoma šaldiklio kameros temperatūros indikatoriuje ir simboliai tokie kaip 1,2,3... bus rodomi aušinimo kameros temperatūros indikatoriuje. Šie skaičiai ant indikatoriaus suteikia informaciją įgaliotajai tarnybai apie įvykusią klaidą. Šauktukas gali būti rodomas, kai įdedate šiltą maistą į šaldiklio kamerą arba laikote dureles atidarytas ilgą laiką. Tai nėra gedimas, šis įspėjimas bus pašalintas, kai maistas atšals arba kai paspausite bet kurį mygtuką.

2. Energijos taupymo funkcij

indikatorius (ekranas išjungtas)

Energijos taupymo funkcija įjungtama automatiškai ir energijos taupymo simbolis bus rodomas, kai durelės nėra atidaromos arba yra uždarytos ilgą laiką. Veikiant energijos taupymo funkcijai, išjungiami visi ekrano simboliai, išskyrus energijos taupymo simbolį. Kai yra įjungta elektros taupymo funkcija, paspaudžiant bet kurį mygtuką arba atidarant dureles ši funkcija išjungtama ir vėl rodomi įprasti ekrano indikatoriai. Ši energijos taupymo funkcija yra aktyvi gamyklinių nuostatų funkcija, jos atšaukti negalima.

3. Belaidis rakt

Šis mygtukas naudojamas belaidžiam prisijungimui prie prietaiso per HomeWhiz mobiliąją programėlę. Jei mygtukas paspaudžiamas ilgai (3 sekundes), belaidžio ryšio simbolis ekrane/indikatoriuje mirksės lėtai (0,5 sekundės intervalais). Namų ryšio tinklas inicializuojamas produkte tokiu būdu. Sujungus belaidį ryšį su produktu, belaidžio ryšio simbolis švies visada. Baigę pirmąjį nustatymą, galite įjungti / išjungti ryšį paspausdami šį mygtuką. Trumpai mirkstelės belaidžio ryšio tinklo simbolis (intervalais kas 0.2 sek.), iki kol bus nustatytas ryšys. Kai ryšys tampa aktyvus,

belaidžio ryšio simbolis mirksi nuolat. Jei ryšys ilgą laiką nėra aptinkamas, patikrinkite savo ryšio nustatymus ir peržiūrėkite „Gedimų nustatymo“ skyrių esantį šiame vadove. Belaidžiam ryšiui naudokite „HomeWhiz“ programą. Įdiegimo žingsniai yra nurodyti programėlėje diegimo metu. Galite gauti prieigą prie programėlės nuskenavę QR kodą matomą HomeWhiz etiketėje ant produkto. Programą galima gauti iš „App Store“ iOS įrenginiams arba iš „Play Store“ Android įrenginiams. Norėdami gauti daugiau informacijos, apsilankykite adresu <https://www.homewhiz.com/>.

4. Aušinimo kameros temperatūr nustatymo mygtukas

Temperatūra nustatoma aušinimo kamera. Paspaudus mygtuką, aušintuvo skyriaus temperatūra gali būti nustatyta 8 °C, 7 °C, 6 °C, 4 °C, 3 °C, 2 °C ir 1 °C.

5. Šaldiklio skyriaus temperatūr nustatymo mygtukas

Temperatūra nustatoma šaldiklio kamrai. Paspaudus mygtuką, galima nustatyti -18 °C, 19 °C, -20 °C, -21 °C, -22 °C, -23 °C ir -24 °C temperatūrą.

6. Dezodoranto modulio rakt

Paspauskite šį mygtuką 3 sekundes, kad įjungtumėte / išjungtumėte dezodoranto funkciją. Kai dezodoravimo funkcija yra aktyvi, šviečia dezodoranto modulio piktograma. Kai funkcija aktyvi, dezodoravimo modulis bus periodiškai įjungtas.

7. Greito užšaldymo rakt

Paspaudus greitojo užšaldymo mygtuką, turi užsidegti greito užšaldymo simbolis ir įjungti greito užšaldymo funkciją. Šaldiklio skyriaus temperatūra nustatyta -27 °C. Norėdami atšaukti funkciją, dar kartą paspauskite mygtuką. Greito šaldymo funkcija automatiškai bus atšaukta po 24 valandų. Jei norite užšaldyti didelį kiekį šviežių maisto produktų, paspauskite greito užšaldymo mygtuką prieš sudėdami produktus į šaldiklį.

Gaminio valdymas

8. Skyriaus konvertavimo rakt

Kai 3 sekundes paspaudžiamas skyriaus konvertavimo mygtukas, šaldiklio skyrius atitinkamai persijungia iš aušintuvo, išjungimo ir šaldiklio režimų. Kai jis naudojamas kaip aušintuvo skyrius, skyriaus temperatūra nustatoma kaip 4 °C. OFF režimu skyriaus temperatūros indikatorius turi rodyti „-“.

9. Aušinimo kameros išjungti (atostogų) nustatymo mygtukas

Norėdami įjungti atostogų režimą, 3 sekundėms paspauskite mygtuką. Įjungiamas atostogų režimas ir šviečia atostogų simbolis. Aušintuvo skyriaus temperatūros indikatoriuje rodoma „-“ išraiška, o aušintuvo skyrius nevykdo aktyvaus aušinimo režimo. Kai aktyvi ši funkcija, maisto netinka laikyti aušintuvo skyriuje. Kiti skyriai ir toliau aušins pagal anksčiau nustatytas temperatūras. Norėdami režimą išjungti, 3 sekundėms paspauskite mygtuką.

10. Mygtukas belaidžio ryšio funkcijoms perstatyti +

Norėdami iš naujo nustatyti belaidžio ryšio nustatymus, greitojo užšaldymo ir belaidžio ryšio klavišus reikia nuspausti vienu metu 3 sekundes. Visa prieš tai buvusi įrašyta vartotojo informacija bus ištrinta ir visi ryšio nustatymai bus atkurti į gamyklinius.

5.1. Maisto laikymas jūsų prietaise

Maisto produktų laikymas aušinimo ir šaldymo skyriuose

- Skyriaus temperatūra pastebimai pakyla, jei skyriaus durelės dažnai atidaromos ir uždaromos bei laikomos atidarytos ilgą laiką, tai gali sutrumpinti maisto tarnavimo laiką ir sugadinti maistą.
- Kad nepasikeistų kvapas ir skonis, maistas turi būti laikomas uždarytuose induose.
- Kad aušinimas būtų geresnis ir tolygesnis, maistą dėkite atskirai taip, kad šaltas oras galėtų slinkti pro juos.

- Užtikrinkite oro srautą, palikdami tarpą tarp maisto ir vidinės sienos. Jei maistą atremsite į galinę sienelę, maistas gali užšalti.
- Prieš dėdami į šaldytuvą paruoštus karštus patiekalus pašildykite iki kambario temperatūros. Tada vėsų patiekalą galite sudėti į apatinės šaldytuvo lentynas. Šiltus maisto produktus padėkite atokiau nuo greitai gendančių maisto produktų.
- Ypač atkreipkite dėmesį, kad maisto produktai, parduodami kaip šaldyti, nesumaišomi su šviežiais.
- Atšildykite šaldytą maistą aušinimo skyriuje. Taip galite atvėsinti aušinimo skyrių naudodami šaldytą maistą ir taip sutaupyti energijos.
- Laikant neprinokusius atogrąžų vaisius (mangų, melionų veisles, papajas, bananus, ananasus) šaldytuve, gali paspartėti nokimo procesas. Tai nerekomenduojama, nes sutrumpės laikymo laikas.
- Svogūnus, česnakus, imbierus ir kitas šakniavaisines daržoves turėtumėte laikyti tamsioje ir šaltoje patalpoje, o ne šaldytuve.
- Jei pastebėjote, kad maistas sugedo šaldytuve, išmeskite jį ir išvalykite priedus, kurie su juo lietė.
- Kad dideliuose puoduose verdami patiekalai, pavyzdžiui, sriubos ir troškiniai, greitai atvėstų, galite juos sudėti į šaldytuvą, atskirdami juos į savo negilias talpyklas.
- Nepakuotus maisto produktus padėkite atokiau nuo kiaušinių.
- Vaisius ir daržoves laikykite atskirai ir kiekvieną veislę laikykite kartu (pavyzdžiui, obuoliai su obuoliais, morkos su morkomis).
- Iš plastikinio maišelio išimkite žalias daržoves ir įdėkite į šaldytuvą, suvynioję į popierinį rankšluostį ar šluostę. Jei išplaunate tokio tipo maistą prieš dėdami juos į šaldytuvą, nepamirškite jų išdžiovinti.
- Galite sukurti drėgną aplinką ir užtikrinti oro srautą laikydami vaisius ir daržoves, kurie linkę džiūti, perforuotuose arba neužsandarintuose plastikiniuose maišeliuose.

Gaminio valdymas

- Išskyrus tuos atvejus, kai aplinkoje yra ekstremalios aplinkybės, jei jūsų gaminiui (rekomenduojamų verčių lentelėje) nustatytos nurodytos nustatytos vertės, maistas ilgiau išlieka šviežias tiek šaldymo skyriuje, tiek šaldiklio skyriuje.
- Aušinimo skyriuje nelaikykite šalčiui jautrių daržovių, pvz., lapinių daržovių, pomidorų, agurkų. Jei jums nereikia naudoti aušinimo skyriaus stalčių daržovėms laikyti, valdymo skydelyje nustatykite, kad šaldytuvo temperatūra būtų 5 °C arba didesnė.

Maisto produktų laikymas aušinimo skyriuje

Aušinimo skyriuje laikomo maisto temperatūra gali varijuoti nuo +3 °C iki -3 °C. Aušinimo skyriaus temperatūra gali nukristi iki 0 °C. Tokia temperatūra netinkama šviežiems vaisiams ir daržovėms laikyti. Jei tenka laikyti maistą šaltuose stalčiuose, nustatykite šaldytuvo temperatūrą į 5 °C ar didesnę.

Laikykite maisto produktus įvairiose vietose pagal jų savybes:	
Maistas	Vieta
Kiaušiniai	Durų lentyna
Pieno produktai (sviestas, sūris)	Jei yra, nulinio laipsnio (pusryčių maistui) skyrius /šaldymo skyrius
Augli, dārzeni un zaļVaisiai, daržovės ir žalumynai	Vaisių ir daržovių skyrius, daržovių skyrius arba; Šviežio maisto skyriuje, daržovių stalčiuje arba „Everfresh+“ stalčiuje (jei toks yra), su sąlyga, kad nustatyta didesnė kaip 5 °C šaldytuvo temperatūra
Šviežia mėsa, paukštiena, žuvis, dešra ir t. t. Virtas maistas	Jei yra, nulinio laipsnio (pusryčių maistui) skyrius /šaldymo skyrius
Paruošta patiekti maisto produktus, supakuotus produktus, konservus ir marinuotus agurkus	Viršutinės lentynos arba durų lentyna
Gėrimai, buteliai, prieskoniai ir užkandžiai	Durų lentyna

Maisto laikymas šaldiklio skyriuje

- Greito užšaldymo funkciją galite įjungti likus 4-6 valandoms iki užšaldymo ir atlikti greitesnį aušinimą.
- Prieš dėdami karštus patiekalus į šaldiklio skyrių, pašildykite iki kambario temperatūros.
- Šaldomas maistas turi būti padalinamas į porcijas priklausomai nuo suvartojimo ir šaldomas atskirose pakuotėse.
- Maisto produktus rekomenduojama supakuoti prieš dedant juos į šaldiklį.
- Kad nesibaigtų laikymo laikas, pagal skirtingų maisto produktų laikymo laiką ant pakuotės užrašykite produkto užšaldymo datą, laiką ir pavadinimą.

- Greitai suvartokite atšildytus maisto produktus. Atšildytų maisto produktų negalima vėl užšaldyti, nebent jie iškepti. Nesaugu vartoti šaldytų šviežių maisto produktų nevirti, kai jie atšildyti.
- Kai šaldote šviežius maisto produktus, nesilieskite su jau užšaldytais maisto produktais. Priešingu atveju šaldyti maisto produktai bus atitirpinti.

Maisto produktų, kurie parduodami sušaldyti, laikymas

- Dėdami laikyti maisto produktus, vadovaukitės šiose instrukcijose nurodytomis laiko vertėmis.
- Siekiant apsaugoti maisto kokybę, laiko tarpas tarp pirkimo operacijos ir laikymo turi

Gaminio valdymas

būti kuo trumpesnis.

- Pirkite šaldytus maisto produktus, laikomus -18 °C arba žemesnėje temperatūroje.
- Nepirkite maisto produktų, kurių pakuotės yra padengtos ledu ir pan. Tai reiškia, kad produktas gali būti iš dalies atitirpęs ir užšaldytas. Temperatūra turi įtakos maisto kokybei.
- Laikykite maistą atsižvelgdami į gamintojo nurodytą laikymo laiką. Iš šaldiklio išimkite tik tiek maisto, kiek jums reikia.
- Išskyrus tuos atvejus, kai aplinkoje yra ekstremalios aplinkybės, jei jūsų gaminiui (rekomenduojamų verčių lentelėje) nustatytos nurodytos nustatytos vertės, maistas ilgiau išlieka šviežias tiek šviežio maisto skyriuje, tiek šaldiklio skyriuje.
- Jei šviežio maisto skyriuje nustatyta žemesnė temperatūra, švieži vaisiai ir daržovės gali būti iš dalies užšalę.
- Dviejų žvaigždučių skyriai tinka iš anksto užšaldytiems maisto produktams. Galima laikyti ledus ir ledo kubelius.
- Maistą užšaldykite tik 4 žvaigždučių skyriuje.

5.2. Apšvietimo lemputės pakeitimas

Jei reikia pakeisti šaldytuvo apšvietimo lemputę / šviesos diodą, kreipkitės į artimiausią įgaliotąjį techninės priežiūros centrą. Šiame prietaise naudojama(-os) lemputė(-ės) netinka kambario apšvietimui. Šios lemputės tikslas padėti vartotojui saugiai ir patogiai išdėlioti maisto produktus šaldytuve/ šaldiklyje. Šiame prietaise naudojamos lempos turi atlaikyti ekstremalias sąlygas, pavyzdžiui, žemesnę nei -20 °C temperatūrą.

5.3. Durų atidarymo krypties pakeitimas

Šaldytuvo durų atidarymo kryptį galima pakeisti pagal vietą, kurioje statsite šį buitinį prietaisą. Jei reikia, susisiekite su

artimiausia įgaliotąja techninio aptarnavimo tarnyba.

5.4. Įspėjimas apie atidarytas dureles

Atidarius šio gaminio šaldiklio kameros dureles ir palikus jas atidarytas tam tikrą laiką, pasigirs įspėjamasis garso signalas. Paspauskite bet kurį valdymo skydelio mygtuką arba uždarius dureles, šis įspėjamasis garso signalas nutils.

5.5. Pieno produktų (laikymo šaltai) skyrius

Šiame šaldytuvo skyriuje yra žemesnė temperatūra. Naudokite šį skyrių delikatesams (saliamiui, dešrelėms, pieno produktams ir kt.), kuriems reikalinga žemesnė laikymo temperatūra, arba greito vartojimo mėsos, vištienos ar žuvies produktams laikyti. Šiame skyriuje nerekomenduojama laikyti vaisius ir daržoves.

5.6. Dėžė daržovėms

Šio šaldytuvo dėžė daržovėms specialiai sukurta taip, kad joje laikomos daržovės liktų šviežios ir neprarastų savo natūralios drėgmės. Tam aplink dėžę daržovėms intensyviau cirkuliuoja vėsus oras. Prieš išimdami dėžę daržovėms, pirmiausia išimkite prieš ją esančias durelių lentynas.

5.7. Aukštos temperatūros įspėjimas

Šaldytuvo ekrane mirksi "- -" nustatytos vertės ir pasigirsta pavojaus signalas, jei šaldiklio skyrius yra per šiltas. Taip gali atsitikti, jei dėl elektros energijos tiekimo sutrikimo pakyla šaldiklio temperatūra. Aukščiausia temperatūra šaldiklio skyriuje rodoma tol, kol paspaudžiamas bet kuris mygtukas. "Jei ekrane yra elektroninis ekranas, rodoma didžiausia pasiekta faktinė temperatūra." Jei ne, mirksi tik "- -" ir įjungiami garsai. Norėdami išjungti žadintuvą, paspauskite bet kurį ekrano mygtuką. Temperatūros nustatymus galima nustatyti nuo 1-8 °C šaldytuvo skyriui ir nuo -24 iki -18 °C šaldiklio skyriui. Reguliuojamos temperatūros vertės gali skirtis šiuose diapazonuose, priklausomai nuo produkto specifikacijų.

Gaminio valdymas

5.8. Kvapų naikinimo modulis (FreshGuard)

Kvapų naikinimo modulis greitai pašalina blogus kvapus šaldytuve prieš jiems prasiskverbiant į paviršius. Dėl šio modulio, kuris yra tvirtinamas prie šviežio maisto skyriaus viršutinės sienelės, blogi kvapai išnyksta, kol oras aktyviai praleidžiamas pro kvapų filtrą. Tada filtro išvalytas oras vėl išleidžiamas į šviežio maisto skyrių. Tokiu būdu nepageidaujami kvapai, atsirandantys laikant maisto produktus šaldytuve, pašalinami prieš jiems prasiskverbiant į paviršius.

Tai įvyksta dėl modulyje integruoto ventiliatoriaus, šviesos diodo ir kvapų sulaikymo filtro. Naudojant kasdien, kvapų naikinimo modulis reguliariai įsijungs automatiškai. Norint išlaikyti efektyvų veikimą, kvapų naikinimo modulio filtrą rekomenduojama keisti kas 5 m. įgaliotajame techninės priežiūros centre. Dėl modulyje integruoto ventiliatoriaus, veikimo metu girdimas garsas yra normalus. Jei šviežio maisto skyrių atidarysite moduliui veikiant, ventiliatorius trumpam sustos ir vėl įsijungs po tam tikro laiko, uždarius dureles. Dingus elektrai, kvapų naikinimo modulis įsijungs ir veiks toliau, kai elektros tiekimas bus atkurtas.

stipriu aromatu pasižyminčius maisto produktus (pvz., sūrį, alyvuoges ir kulinarijos produktus) rekomenduojama laikyti jų originalioje pakuotėje, sandariai uždarytus, kad susimaišius įvairių maisto produktų kvapams šaldytuve nepasklistų blogas kvapas. Be to, rekomenduojama kuo greičiau iš šaldytuvo išimti sugedusius produktus, kad nesugestų kiti maisto produktai ir nesusidarytų blogas kvapas.

5.9. Daržovių skyrius su drėgmės valdymu (EverFresh+)

* Gali būti ne visuose modeliuose

Esant drėgmės valdymo funkcijai, valdomi daržovių ir vaisių drėgmės rodikliai, todėl produktai ilgiau išlieka švieži.

Lapines daržoves, pvz., salotas, špinatus ir panašias greitai džiuštančias daržoves, rekomenduojama daržovių dėžėje laikyti ne šaknimis žemyn, o horizontaliai. Dėdami daržoves, sunkias ir tvirtas daržoves dėkite apačioje, o lengvas ir minkštas – ant viršaus, atsižvelgdami į konkretų daržovių svorį. Dėdami daržoves į daržovių dėžę, išimkite jas iš plastikinių maišelių. Jei paliksite daržoves plastikiniuose maišeliuose, jos greitai supus. Jei nenorite, kad daržovės liestųsi, naudokite tokias higieniškas poringas pakavimo medžiagas, kaip popierius.

Nedėkite daug etileno dujų išskiriančių vaisių (pvz., kriaušių, abrikosų, persikų ir ypač obuolių) į tą pačią daržovių dėžę kartu su kitomis daržovėmis ir vaisiais. Dėl šių vaisių išskiriamų etileno dujų kitos daržovės ir vaisiai gali greičiau sunokti ir sugesti. Norėdami vaisius ir daržoves laikyti idealiomis drėgmės sąlygomis, galite

5.10. AeroFlow

Tai oro paskirstymo sistema, kuri užtikrina tolygų temperatūros pasiskirstymą. Oro cirkuliacijos dėka šviežio maisto laikymo skyriuje palaikomas vienodas temperatūros pasiskirstymas, o temperatūros svyravimai išlieka maži. Tiesioginis oro pūtimas į maistą nevyksta, todėl sumažinamas drėgmės praradimas. Tai padeda išlaikyti šviežio maisto skyriuje laikomo maisto šviežumą. Tokiu būdu maistas laikomas pastovesnėje temperatūroje ir sumažinamas jo kontaktas su oru. Taip išvengiama maisto džiušimo ir susitraukimo dėl drėgmės netekimo, o šviežumas išlieka ilgiau.

Gaminio valdymas

pakeisti daržovių skyriaus skląščio vietą. Jei laikomi tik vaisiai ir daržovės, nustatykite skląštį į vaisius; jei laikomos tik daržovės, nustatykite skląštį į daržoves, jei laikote mišrius produktus, nustatykite skląštį į mišrų nustatymą.

5.11. Šviežių maisto produktų užšaldymas

- 8 valandos prieš šviežių maisto produktų užšaldymą suaktyvinkite Greito užšaldymo funkciją.
- Šviežių maisto produktų užšaldymas prailgins laikymo šaldiklio skyriuje laiką.
 - Siekiant išsaugoti maisto kokybę, į šaldiklio skyrių įdėtus maisto produktus reikia užšaldyti kaip įmanoma greičiau, tam naudokite greitąjį užšaldymą.
 - Supakuokite maisto produktus oro nepralaidžiuose maišeliuose ir sandariai uždarykite.
 - Įsitinkinkite, kad prieš dėdami

maisto produktus į šaldiklio skyrių, juos supakavote. Vietoj tradicinio pakavimo popieriaus naudokite šaldiklio laikiklius, foliją ir drėgmei atsparų popierių, plastikinius maišelius ar panašias pakavimo priemones.

Ledas šaldiklio skyriuje tirpsta automatiškai.
--

- Kiekvieną maisto produktų pakuotę pažymėkite data ant pakuotės, prieš ją užšaldant. Taip bus lengviau atskirti kiekvienos pakuotės šviežumą. Anksčiausiai supakuotus maisto produktus laikykite priekyje, kad juos sunaudotumėte pirmiausiai.
- Užšaldyti maisto produktai turi būti naudojami iš karto po atitirpinimo ir neturėtų būti vėl užšaldomi.
- Vienu metu neišimkite pernelyg didelio maisto kiekio.

5.12. Šaldytų maisto produktų laikymo rekomendacijos

Skyriaus temperatūra turi būti nustatyta bent -18°C.

1. Maisto produktus sudėkite į šaldiklį kaip įmanoma greičiau, kad išvengtumėte atšilimo.
2. Prieš užšaldydami, patikrinkite „Galiojimo datą“ ant pakuotės, kad įsitikintumėte, jog produkto galiojimo data nėra pasibaigusi.
3. Įsitinkinkite, kad maisto produktų pakuotė yra nepažeista.

Šaldiklio skyriaus temperatūros nustatymas	Vėsinimo skyriaus temperatūros nustatymas	Duomenys
-18°C	4°C	Tai numatyta, rekomenduojama nuostata.
-20, -22 arba -24 °C	4°C	Šias nuostatas rekomenduojama nustatyti tada, kai aplinkos temperatūra viršija 30°C.
Greitasis užšaldymas	4°C	Šią nuostatą naudokite, kai per trumpą laiką norite užšaldyti maisto produktus. Procesui pasibaigus, gaminyje grįš į savo padėtį.
-18°C ar šalčiau	2°C	Naudokite šiuos nustatymus, jei manote, kad šaldymo skyrius nėra pakankamai šaltas dėl aplinkos temperatūros ar dėl dažnai darinėjamų durelių.

Gaminio valdymas

5.13. Gilaus užšaldymo duomenys

Pagal IEC 62552 standartus, šaldiklio talpa turi būti tokia, kad būtų galima užšaldyti 4,5 kg maisto produktų -18°C ar žemesnėje temperatūroje per 24 valandas kiekvienam 100 litrui šaldiklio skyriaus tūriui. Ilgesnį laikotarpį maisto produktai gali būti laikomi tik esant -18°C ar žemesnei temperatūrai. Maisto produktus išstius mėnesius galite išlaikyti šviežius (naudojant gilaus užšaldymo funkciją ar esant žemesnei nei 18°C temperatūrai). Užšaldyti maisto produktai neturi liestis su jau užšaldytu maistu, kad būtų išvengta dalinio atitirpimo. Norėdami prailginti šaldyto maisto laikymo laiką, apvirkite daržoves ir filtruokite vandenį. Išfiltravę maistą sudėkite į sandarias pakuotes ir sudėkite į šaldiklį. Bananai, pomidorai, salotos, salierai, virti kiaušiniai, bulvės ir panašūs maisto produktai netinkami šaldyti. Jei šis maistas supus, tai turės tik neigiamos įtakos maistinėms vertėms ir valgymo savybėms. Apie puvimo sukeliama pavojų žmogaus sveikatai net nekalbama.

5.14. Maisto produktų sudėjimas

Šaldiklio skyriaus lentynos	Įvairūs šaldyti maisto produktai, įvairi mėsa, žuvis, ledai, daržovės ir kt.
Vėsinimo skyriaus lentynos	Maisto produktai induose, uždengti lėkštė ir uždengtuose dėkluose, kiaušiniai (uždengtame dėkle)
Vėsinimo skyriaus durelių lentynos	Smulkūs ir supakuoti maisto produktai bei gėrimai
Daržovių dėžė	Vaisiai ir daržovės
Šviežio maisto skyrius	Delikatesai (pusryčių maistas, greito vartojimo mėsos produktai)

5.15. Sulankstomas grotelės vynui

* Gali būti ne visuose modeliuose

Prireikus vartotojas gali laikyti vyno butelius tam skirtoje vietoje. Norėdami naudotis šiuo skyriumi, paimkite už plastikinės dalies ir lėtai ją patraukite į skirtingas puses. Dabar sulankstomas grotelės vynui laikyti paruoštos naudojimui.

Sulankstomose vyno laikymo grotelėse rekomenduojama laikyti daugiausiai 2 vyno butelius.
--

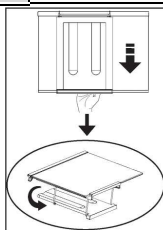

Norėdami sumontuoti sulankstomas grotelės vynui laikyti, pirmiausia iš šaldytuvo išimkite stiklinę lentynėlę. Tada laikykite už plastikinės dalies, ir naudodami plastikinės dalies priekinę ar galinę dalimi, paspauskite bet kuria šonine kryptimi. Dabar prireikus, gaminys gali būti naudojamas su sulankstomomis grotelėmis vynui laikyti.

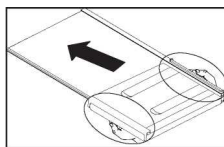

Norėdami išimti sulankstomas grotelės vynui laikyti, pirmiausia iš šaldytuvo išimkite stiklinę lentynėlę. Tada laikykite už plastikinės dalies ir patraukite ją bet kuria šonine kryptimi. Dabar prireikus, gaminys gali būti naudojamas be sulankstomų grotelių vynui laikyti.

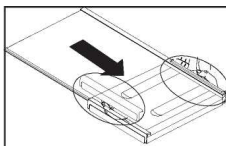

6 Techninė priežiūra ir valymas

Prieš valymą rekomenduojama išjungti buitinį prietaisą iš maitinimo tinklo.

Buitinio prietaiso skyrių nuvalykite drungnu vandeniu, o po to sausai iššluostykite.

Šaldytuvo vidui valyti naudokite drėgną nuspaustą skudurėlį, sudrėkintą tirpale, pagamintame ištirpinus vieną arbatinį šaukštelį sodos (bikarbonato) vienoje pintoje (0,57 litro) vandens; po to sausai iššluostykite.

Žiūrėkite, kad į lemputės korpusą ir kitus elektros elementus nepatektų vandens.

Jeigu ketinate ilgam nenaudoti buitinio prietaiso, išjunkite jį ir išimkite visą maistą, išvalykite jį ir palikite dureles pravertas.

Reguliariai patikrinkite, ar durelių tarpikliai yra švarūs ir ant jų nėra maisto dalelių.

Norėdami ištraukti durelių lentynas, išimkite visus daiktus ir po to paprasčiausiai patraukite durelių lentyną į viršų nuo pagrindo.

Plastikinių paviršių apsauga

Į šaldytuvą nedėkite skysto aliejaus ar aliejuje virto maisto neuždarytuose induose, nes tokie produktai pažeis šaldytuvo plastikinius paviršius. Jei aliejus išsilieja ant plastikinių paviršių arba juos sutepa, užterštą vietą iš karto nuvalykite ir nuplaukite šiltu vandeniu.

7 Trikčių šalinimas

Prieš kreipdamiesi į aptarnavimo tarnybą, prašom peržiūrėti šį sąrašą. Šaldytuvas taupys ir laiką, ir pinigus. Šiame sąrašė pateikiamos dažniausiai pasitaikančios problemos, kurios nėra susijusios su pagaminimo arba naudojamų medžiagų broku. Kai kurių čia aprašytų funkcijų jūsų įsigytame gaminyje gali nebūti.

Šaldytuvas neveikia.

- Netinkamai į elektros lizdą įkištas kištukas. >>> Tvirtai įkiškite kištuką į elektros lizdą.
- Perdegė lizdo, į kurį yra įjungtas šaldytuvas, saugiklis arba maitinimo tinklo saugiklis. >>> Patikrinkite saugiklį.

Kondensacija ant šaldytuvo (skyrių MULTIZONE, COOL CONTROL ir FLEXI ZONE) šoninių sienų.

- Durelės buvo pernelyg dažnai darinėjamos. >>> Stenkitės dažnai nedarinėti šaldytuvo durelių.
- Labai drėgnas aplinkos oras. >>> Neįrenkite šaldytuvo drėgnoje patalpoje.
- Atviruose induose laikomi skysti maisto produktai. >>> Nelaikykite skystų maisto produktų atviruose induose.
- Neuždarytos šaldytuvo durelės. >>> Uždarykite šaldytuvo dureles.
- Termostatas nustatytas ties labai žemos temperatūros nuostata. >>> Nustatykite termostatą ties tinkamu šaldymo lygiu.

Neveikia kompresorius

- Įvykus staigiam energijos tiekimo pertrūkiui, iššoks kompresoriaus terminis saugiklis, arba, jei šaldytuvo slėgis aušinamojoje sistemoje nesubalansuotas, įsijungia išjungiklis. Šaldytuvas pradės veikti maždaug po 6 minučių. Jei praėjus šiam periodui, šaldytuvas neįsijungia, kreipkitės į aptarnavimo tarnybą.
- Vyksta šaldytuvo atšildymo ciklas. >>> Tai normalus visiškai automatinio atšildymo šaldytuvo veikimas. Atšildymo ciklas vyksta periodiškai.
- Šaldytuvo laido kištukas neįkištas į maitinimo lizdą. >>> Patikrinkite, ar kištukas gerai įkištas į lizdą.

- Netinkamai nustatyta temperatūra. >>> Pasirinkite tinkamą temperatūros vertę.
- Nutrūko elektros tiekimas. >>> Atsiradus elektrai, šaldytuvas vėl veikia įprastu režimu.

Šaldytuvui pradėjus veikti, jis veikia triukšmingai.

- Šio šaldytuvo darbo našumo savybės gali kisti, atsižvelgiant į aplinkos temperatūros pokyčius. Tai normalu ir nėra gedimas.

Šaldytuvas dažnai įsijungia arba ilgą laiką veikia.

- Galbūt naujas gaminytis platesnis už ankstesnįjį. Didesni šaldytuvai veikia ilgesnį laiką.
- Galbūt patalpoje yra aukšta temperatūra. >>> Esant karštam aplinkos orui, gaminytis gali veikti ilgiau nei įprastai.
- Galbūt šaldytuvas neseniai prijungtas arba į jį neseniai sudėta maisto produktų. >>> Jeigu šaldytuvas buvo neseniai prijungtas prie elektros tinklo arba į jį neseniai buvo pridėta maisto, nustatyta temperatūrai pasiekti gali prireikti daugiau laiko. Tai normalu.
- Galbūt į šaldytuvą neseniai įdėta daug karštų maisto produktų. >>> Į šaldytuvą nedėkite karštų maisto produktų.
- Galbūt buvo dažnai atidarinėjamos durelės arba jos buvo ilgą laiką paliktos atviros. >>> Į šaldytuvą pateko šilto oro, todėl šaldytuvas ilgiau veikia.
- Dažnai neatidarinėkite durelių.
- Gali būti, kad šaldiklio arba šaldytuvo skyriaus durelės buvo paliktos atidarytos. >>> Patikrinkite, ar gerai uždarėte dureles.
- Šaldytuve nustatyta labai žema temperatūra. >>> Nustatykite aukštesnę šaldytuvo temperatūrą ir palaukite, kol ši temperatūra bus pasiekta.
- Gali būti, kad užsiteršė, susidėvėjo, buvo pažeistas arba blogai priglunda šaldytuvo arba šaldiklio durelių tarpiklis. >>> Tarpiklį nuvalykite arba pakeiskite. Dėl pažeisto tarpiklio šaldytuvas ilgiau veikia, kad būtų palaikoma esama temperatūra.

Trikčių šalinimas

Šaldiklio temperatūra labai žema, tačiau šaldytuvo skyriaus temperatūra normali.	<ul style="list-style-type: none">• Šaldiklyje nustatyta labai žema vertė. >>> Nustatykite aukštesnę šaldiklio temperatūrą ir patikrinkite.	<ul style="list-style-type: none">• Ant šaldytuvo sudėti daiktai gali kelti triukšmą. >>> Nuimkite nuo šaldytuvo visus daiktus.
Šaldytuvo temperatūra labai žema, tačiau šaldiklio skyriaus temperatūra normali.	<ul style="list-style-type: none">• Šaldytuve nustatyta labai žema temperatūros vertė. >>> Nustatykite aukštesnę šaldytuvo temperatūrą ir patikrinkite.	Iš šaldytuvo sklinda garsai, panašūs į skysčio tekėjimą, purškimą ir pan. <ul style="list-style-type: none">• Šaldytuvus veikia jo viduje cirkuliuojant skysčio ir dujų srautams. Tai normalu ir nėra gedimas.
Šaldytuvo skyriaus stalčiuose laikomi maisto produktai sušąla.	<ul style="list-style-type: none">• Šaldytuve nustatyta labai aukšta vertė. >>> Nustatykite žemesnę šaldytuvo temperatūros vertę ir patikrinkite.	Šaldytuvus kelia švilpesio garsą. <ul style="list-style-type: none">• Norint, kad šaldytuvus šaldytų, jame naudojami ventiliatoriai. Tai normalu ir nėra gedimas.
Temperatūra šaldytuve arba šaldiklyje labai žema.	<ul style="list-style-type: none">• Šaldytuve nustatyta labai aukšta vertė. >>> Šaldytuvo skyriaus temperatūros nuostata daro poveikį šaldiklio temperatūrai. Nustatykite reikiamas šaldytuvo arba šaldiklio temperatūros vertes ir palaukite, kol bus pasiekta tinkama temperatūra.• Galbūt buvo dažnai atidarinėjamos durelės arba jos buvo ilgą laiką paliktos atidarytos. >>> Dažnai nedarinėkite durelių. Uždarykite dureles, jeigu jos yra praviros.• Neuždarytos durelės. >>> Dureles pilnai uždarykite.• Šaldytuvus buvo neseniai prijungtas prie elektros tinklo arba į jį neseniai buvo pridėta maisto. >>> Tai normalu. Jeigu šaldytuvus buvo neseniai prijungtas prie elektros tinklo arba į jį neseniai buvo pridėta maisto, nustatyta temperatūrai pasiekti gali prireikti daugiau laiko.• Galbūt į šaldytuvą neseniai įdėta daug karštų maisto produktų. >>> Į šaldytuvą nedėkite karštų maisto produktų.	Kondensacija ant vidinių šaldytuvo sienų. <ul style="list-style-type: none">• Apledėjimas ir kondensacija didėja esant karštam ir drėgnam orui. Tai normalu ir nėra gedimas.• Galbūt buvo dažnai atidarinėjamos durelės arba jos buvo ilgą laiką paliktos atidarytos. >>> Dažnai nedarinėkite durelių. Uždarykite dureles, jeigu jos yra praviros.• Neuždarytos durelės. >>> Dureles pilnai uždarykite.
Vibracija arba triukšmas.	<ul style="list-style-type: none">• Nelygios arba netvirtos grindys. >>> Jei šaldytuvus lėtai judinamas linguoja; išlyginkite jį, sureguliuodami kojeles. Grindys būtinai turi būti lygios ir pakankamai tvirtos, kad išlaikytų šaldytuvą.	Ant šaldytuvo išorės arba tarp durelių susidaro drėgmės. <ul style="list-style-type: none">• Oras gali būti labai drėgnas; esant drėgnam orui, tai visiškai normalu. Sumažėjus drėgnumui, kondensacija nesusidarys.
		Šaldytuve sklinda prastas kvapas. <ul style="list-style-type: none">• Prietaisas nebuvo reguliariai valomas. >>> Šaldytuvo vidų reguliariai valykite naudodami kempinę, drungnu arba angliarūgšte prisotintu vandeniu.• Gali būti, kad kvapą išskiria kai kurie indai ar pakavimo medžiagos. >>> Naudokite kitą indą arba kitokios rūšies pakavimo medžiagą.• Į šaldytuvą pridėta maisto neuždengtose induose. >>> Maisto produktus laikykite uždaruose induose. Iš neuždengtų indų pasklidę mikroorganizmai gali sukelti nemalonius kvapus.• Išimkite iš šaldytuvo sugedusius produktus arba produktus, kurių galiojimo data yra pasibaigusi.

Trikčių šalinimas

Durėlės neužsidaro.

- Galbūt durėlių neleidžia uždaryti maisto produktų pakuotės. >>> Pakuotes, kurios trukdo durėlėms užsidaryti, perkelkite į kitą vietą.
- Šaldytuvas nelygiai stovi ant grindų. >>> Sureguliuokite kojeles, kad šaldytuvas stovėtų lygiai.
- Nelygios arba netvirtos grindys. >>> Grindys turi būti lygios ir pakankamai tvirtos, kad išlaikytų šaldytuvą.

Užstringa stalčiai.

- Galbūt maisto produktai liečia stalčiaus viršų. >>> Pertvarkykite stalčiuje esančius maisto produktus.

Jei gaminio paviršius yra karštas.

- Gaminiai veikiant sritis tarp dviejų durėlių, šonai ir galinės grotelės gali įkaisti. Tai normalu ir nereikalauja atlikti techninės priežiūros!

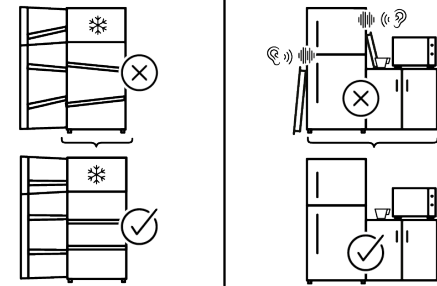
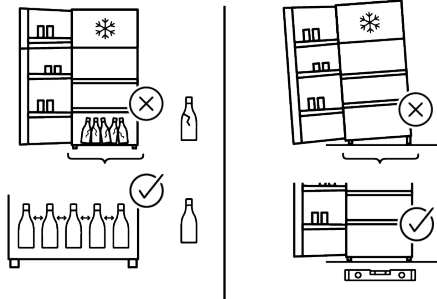
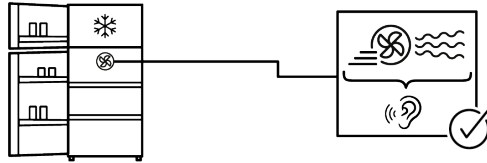
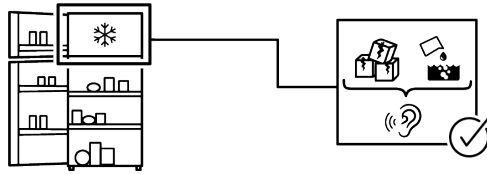
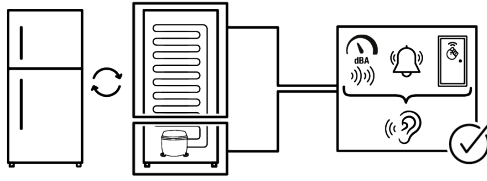

ATSISAKYMAS/ ĮSPĖJIMAS

Kai kuriuos (paprastus) gedimus vartotojas gali tinkamai pašalinti be jokių saugumo problemų ar nesaugaus naudojimo, jei jie atliekami laikantis toliau pateiktų nurodymų (žr. skyrių „Savarankiškas taisymas“).

Todėl, jei toliau skyriuje „Savarankiškas taisymas“ nenurodyta kitaip, siekiant išvengti saugos problemų, remontas turi būti atliekamas registruotų profesionalių specialistų. Registruotas profesionalus specialistas yra profesionalus remontininkas, kuriam gamintojas suteikė prieigą prie šio gaminio instrukcijų ir atsarginių dalių sąrašo pagal metodus, aprašytus teisės aktuose pagal Direktyvą 2009/125/EB.

Tačiau tik techninės priežiūros atstovas (t. y. įgaliotieji profesionalūs remontininkai), su kuriais galite susisiekti telefono numeriu, nurodytu vartotojo vadove/garantijos kortelėje arba per įgaliotąjį platintoją, gali teikti paslaugas pagal garantijos sąlygas. Todėl atkreipkite dėmesį, kad remontas, atliktas profesionalių remontininkų (kurie nėra gamintojas/pardavėjas įgalioti) panaikina garantiją.

Savarankiškas taisymas

Galutinis vartotojas gali pats taisyti šias atsargines dalis: durų rankenėles, durų vyrius, padėklus, krepšius ir durų tarpiklius (2021 m. kovo 1 d. atnaujintą sąrašą taip pat rasite adresu web.

Be to, siekiant užtikrinti gaminio saugumą ir norint išvengti rimto sužalojimo pavojaus, minėtas savarankiškas taisymas turi būti atliekamas vadovaujantis vartotojo vadove pateiktomis savarankiško taisymo instrukcijomis arba pagalba pateikta svetainėje web. Savo saugumui, prieš atlikdami savarankišką taisymą, atjunkite prietaisą iš maitinimo.

Galutiniam naudotojui taisant ar bandant pataisyti dalis, kurios nėra įtrauktos į sąrašą ir (arba) nesilaiko naudotojo vadovuose pateiktų instrukcijų, kaip savarankiškai taisyti arba kurias galima rasti adresu web, gali kilti saugos problemų, kurios nėra priskirtinos gamintojas/pardavėjas, ir tai panaikins gaminio garantiją.

Todėl rekomenduojama, kad galutiniai naudotojai nebandytų atlikti remonto darbų, kurie nepatenka į nurodytą atsarginių dalių sąrašą, tokiais atvejais reikėtų kreiptis į įgaliotus profesionalius specialistus arba registruotus profesionalius remontininkus. Priešingai, tokie galutinių naudotojų bandymai taisyti gali sukelti saugos problemų ir sugadinti gaminį, o taip pat dėl to gali kilti gaisras, potvynis, elektros smūgis ir rimti sužalojimai.

Pavyzdžiui, bet neapsiribojant, įgaliotiems profesionaliems specialistams arba registruotiems profesionaliems remontininkams reikia pavesti atlikti šių dalių remonto darbus: kompresoriaus, aušinimo grandinės, pagrindinės plokštės, keitiklio plokštės, ekrano plokštės ir kt.

Gamintojas/Pardavėjas nėra atsakingas jokia atveju, jei galutinis naudotojas nesilaiko aukščiau pateiktų nurodymų.



TÄNAME, ET OSTSITE WHIRLPOOL TOOTE

Parema tugiteenuse saamiseks registreerige toode aadressil
www.register10.eu



PALUN SKANEERIGE OMA SEADMEL OLEV QR-KOOD, ET SAADA LISATEAVET

Lugege kasutusjuhend kõigepealt läbi.

Lugupeetud klient!

Avaldame lootust, et see toode, mis on toodetud moodsates tehastes ja kontrollitud kõige põhjalikumate kvaliteedikontrolli protseduuridega, teenib teid hästi.

Palume teil enne toote kasutamist kogu kasutusjuhend hoolega läbi lugeda ja alles hoida, et saaksite seda vajaduse korral hiljem kasutada. Kui annate toote kellelegi edasi, andke kaasa ka kasutusjuhend.

See kasutusjuhend aitab teil seadet kasutada kiirelt ja ohutult.

- Enne toote paigaldamist ja kasutamist tutvuge juhendiga.
- Lugege kindlasti läbi ohutusjuhised.
- Hoidke juhendit kättesaadavas kohas, kuna te võite seda ka hiljem vajada.
- Lugege läbi ka muud dokumendid, mis on tootega kaasas.

Pidage meeles, et sama juhend kehtib ka mitme teise mudeli korral. Erinevused mudelite vahel on kasutusjuhendis esile toodud.

Palun sisestage järgmised saidid
docs.whirlpool.eu & parts-selfservice.europeanappliances.com

TEAVE



ENERG



SUPPLIER'S NAME

MODEL IDENTIFIER → (*)

A

A

.Tooteandmebaasis säilitatava mudeli kohta käiva teabe juurde pääseb järgmisele veebisaidile sisenedes ja otsides energiamärgiselt oma mudeli identifikaatori (*).

<https://eprel.ec.europa.eu/>

<u>1 Keskkonnajuhised</u>	<u>3</u>
<u>2 Teie külmik</u>	<u>4</u>
<u>3 Paigaldamine</u>	<u>5</u>
3.1. Õige paigalduskoht	5
3.2. Jalgade reguleerimine	5
3.3. Electrical Connection	5
<u>4 Ettevalmistus</u>	<u>7</u>
<u>5 Toote kasutamine</u>	<u>8</u>
5.1. Toiduainete säilitamine teie tootes	10
5.2. Valgusti vahetamine	12
5.3. Ukse avanemissuuna muutmine	12
5.4. Avatud ukse hoiatus	12
5.5. Piimatoodete (külmhoiustuse) sahtel.....	12
5.6. Kõõgiviljasahtel	12
5.7. Lõhnaeemaldusmoodul (FreshGuard)	12
5.8. Kõrge temperatuuri hoiatus	13
5.9. Niiskuskontrollige kõõgiviljasahtel	13
5.10. AeroFlow	13
5.11. Värske toidu külmutamine	14
5.12. Soovitused külmutatud toidu hoiustamiseks	14
5.13. Sügavkülma üksikasjad	14
5.14. Toiduainete paigutamine	15
5.15. Kokkupandav veiniriiv	15
<u>6 Hooldus ja puhastamine</u>	<u>16</u>
<u>7 Probleemide lahendamine</u>	<u>17</u>

1 Keskkonnajuhised

1.1. Vastavus WEEE Direktiivi ja Toote jäätmekäitlusega:



Seade vastab Euroopa Liidu WEEE direktiivile (2012/19/EL). Seadmel on elektri- ja elektroonikaseadmete jäätmete (WEEE) klassifikatsiooni tähis.

Kasutatud seadme peab tagastama ametlikku taaskasutus ning elektri- ja elektroonikaseadmete kogumispunkti. Nende kogumissüsteemide leidmiseks võtke palun ühendust oma kohaliku võimuga või edasimüüjaga, kust toode osteti. Iga kodumasin mängib vanade seadmete taastamisel ja taaskasutamisel olulist rolli. Õige kasutatud seadmete käitlemine aitab ennetada negatiivseid tagajärgi keskkonnale ning inimtervisele.

1.2. Vastavus RoHS Direktiivile

Seade vastab Euroopa Liidu RoHS-direktiivile (2011/65/EL). See ei sisalda direktiivis mainitud kahjulikke ja keelatud materjale.

1.3. Teave pakendi kohta



Kooskõlas meie riiklike keskkonnaeeskirjadega on toote pakend valmistatud taaskasutatavatest materjalidest.

Keskkonna regulatsioonid. Ärge visake pakkematerjale tavalise olmeprügi või muude jäätmete hulka. Viige need kohaliku omavalitsuse poolt määratud pakendikogumispunkti.

1.4. Tehniline teave Bluetoothi + Wi-Fi kohta

Sagedusriba:	2,4 GHz (WiFi- või Bluetooth-funktsioon)
Max võimsuse ülekandmine:	< 100 mW (WiFi- või Bluetooth-funktsioon)
Tarkvara üksikasjad:	Quartz_WiFi.XXX

LIHTSUSTATUD ELI VASTAVUSDEKLARATSIOON: Käesolevaga, Arçelik A.Ş. kinnitab, et raadioseade vastab direktiivile 2014/53/EL. ELi vastavusdeklaratsiooni täielik tekst on saadaval järgmisel internetiaadressil: <https://docs.emeaappliance-docs.eu> See toode kogub ja edastab Interneti-ühenduse korral kasutusandmeid (nt temperatuuri seaded, kasutamise kestus, veakoodidjne.). Vastavalt ELi andmeseadusele (määrus (EL) nr 2023/2854) on teil õigus nendele andmetele juurde pääseda ja neid hallata. Lisateavet selle kohta, milliseid andmeid kogutakse, kuidas neid kasutatakse ja kuidas neile juurde pääseda, leiad aadressilt: www.homewhiz.com/eu-data-act-policy

2 Teie külmik

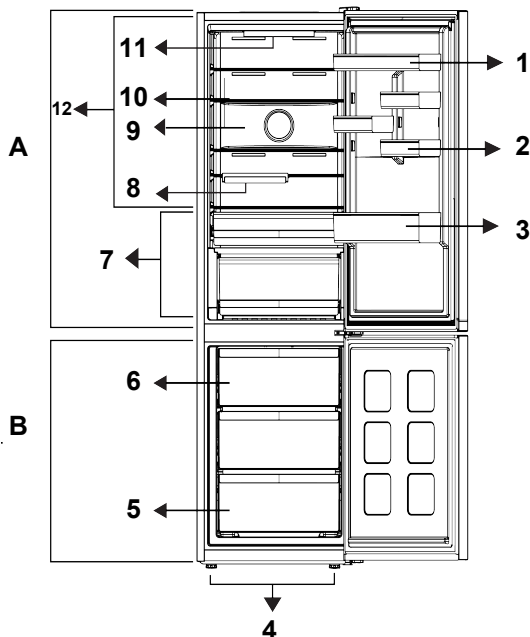

- | | |
|-------------------------------|-----------------------------|
| 1. *Reguleeritavad ukseriulid | 7. *Külmhuisahtel |
| 2. *Munarest | 8. *Kokkupandav veininõu |
| 3. *Pudeliriiv | 9. *Ventilaator |
| 4. *Reguleeritavad esijalad | 10. *Reguleeritavad riiulid |
| 5. *Sügavkülmutuskamber | 11. *Valgusti |
| 6. *Jäänõu | 12. *Värske toit |

***Valikuline:** Kasutusjuhendi joonised on illustratiivsed ja ei pruugi täpselt teie tootega ühtida. Kui teie seadmel puuduvad nimetatud osad, käib informatsioon teiste mudelite kohta.

***Ei pruugi olla kõikidel mudelitel**

Kasutusjuhendis esinevad joonised on skemaatilised ja ei pruugi täpselt vastata teie tootele. Kui kõnealused osad ei ole teie soetatud tootega kaasas, kehtib see teiste mudelite kohta.

3 Paigaldamine

Lugege esmalt läbi „Ohutusjuhised“!

3.1. Õige paigalduskoht.

Võtke toote paigaldamiseks ühendust autoriseeritud teeninduskeskusega. Toote kasutamiseks ettevalmistamiseks vaadake kasutusjuhendis olevat infot ning veenduge, et elektri- ja veevarustus on asjakohased. Kui see nii pole, võtke vajalike ettevalmistuste tegemiseks ühendust kvalifitseeritud elektriku ning tehnikuga.

	HOIATUS : Tootja ei ole vastutav kahjude eest, mis võivad tekkida seoses autoriseerimata isikute läbiviidud protseduuridega.
	HOIATUS : Toode ei tohi paigaldamise ajal olla vooluvõrku ühendatud. Muidu esineb surma või tõsise vigastuse oht!
	HOIATUS : Kui toa ukseava on nii kitsas, et toode sealt sisse ei mahu, siis eemaldage toa uks ning viige toode tuppa see küljeli keerates; kui see ei tööta, võtke ühendust autoriseeritud teeninduskeskusega.

- Põrutuste vältimiseks asetage külmik tasasele põrandapinnale.
- Paigaldage toode vähemalt 30 cm eemale soojusallikatest nagu pliidiplaadid, küttekehad ja pliidid ning vähemalt 5 cm kaugusele elektriühendust.
- Toode ei tohi olla otseses päikeses päikesevalguses ega niisketes kohtades.
- Külmiku tõhusa töö tagamiseks peab selle ümbruses olema tagatud piisav õhuringlus. Kui toode pannakse seinas olevasse süvendisse, siis veenduge, et lae ja küljeseintega jääks vähemalt 5 cm vahe.
- Jälgige, et toote tagakülje ja seina vahel oleks õhuringluseks vähemalt 5 cm vahe, et vältida toote tagapaneeli kondenseerumist.
- Teie toode vajab efektiivseks tööks adekvaatset õhuringlust. Kui toode pannakse alkoovi, siis pidage meeles, et toote ja lae, tagaseina ning küljeseinte

vahel oleks vähemalt 5 cm vahe.

- Kui toode pannakse alkoovi, siis pidage meeles, et toote ja lae, tagaseina ning küljeseinte vahel oleks vähemalt 5 cm vahe. Kontrollige kas tagaseina kliirensi kaitsekomponent on olemas ning õiges kohas (kui see tootel olemas on). Kui komponent pole kättesaadav või on kadunud või kukkunud, asetage toode nii, et toote tagapinna ning toaseina vahele jääks vähemalt 5 cm. Tagaseina kliirens on toote efektiivseks tööks oluline.

3.2. Jalgade reguleerimine

Kui toode seisab pärast paigaldamist ebatasasel, reguleerige esijalgu neid paremale või vasakule pöörates.



3.3. Elektriühendus

	HOIATUS : Ärge ühendage pikendusjuhtmete ega multipistikute abil.
	HOIATUS : Kahjustunud toitejuhtme peab asendama autoriseeritud teeninduskeskuse töötaja.
	Kahe kõrvuti paigaldatud külmiku vahele peab jääma vähemalt 4 cm vaba ruumi.

- Meie ettevõtte ei ole vastutav mistahes kahju eest, mis tuleneb riiklikele regulatsioonidele vastavate maandus- ja elektriühendusreeglite mittejärgmisest.
- Toitejuhe peab pärast paigaldust kergesti kättesaadav olema.
- Ärge kasutage toote ja pistikupesa vahel pikendusjuhtmeid või juhtmevaba mitut pistikupesa.

Paigaldamine

Kuuma pinna hoiatus!

Toote küljeseinad on varustatud külmaaine torudega, et jahutussüsteemi parendada. Nendest piirkondadest võib läbi voolata väga kõrge temperatuuriga külmaaine, mis põhjustab küljeseinas kuuma pinda. See on tavapärane ega vaja hooldust. Palun olge neid piirkondi katsudes ettevaatlik.

4 Ettevalmistus

Lugege esmalt läbi „Ohutusjuhised“!

- Vabalt seisvale seadmele; „see külmutusseade pole mõeldud kasutamiseks sisseehitatud seadmena.
- Teie külmik tuleks paigaldada vähemalt 30 cm kaugusele kuumusallikatest nagu pliidirauad, ahjud, keskküttesüsteem ja pliidid, ning vähemalt 5 cm kaugusele elektriahjudest. Samuti ei tohiks see asuda otsese päikesevalguse käes.
- Ruumi temperatuur, kuhu külmik paigaldatakse, peaks olema vähemalt +5°C. Külmiku kasutamine külmemates tingimustes ei ole selle efektiivsuse huvides soovitatav.
- Palun veenduge, et külmiku sisemus on korralikult puhastatud.
- Kui kaks külmikut paigaldatakse kõrvuti, peaks nende vahele jääma vähemalt 2 cm ruumi.
- Kui kasutate külmikut esimest korda, järgige palun esimese kuue tunni jooksul järgnevaid juhiseid.
- Ust ei tohiks sagedasti avada.
- Külmik peab olema tühi ning toiduta.
- Ärge eemaldage külmikut vooluvõrgust. Kui tekib teist sõltumatu voolukatkestus, vaadake peatüki „Soovituslikud lahendused probleemidele“ hoiatusi.
- Originaalpakend ja vahtmaterjal tuleks alles jätta juhuks, kui tulevikus on vaja külmikut liigutada või kolida.
- Jahutuskambriga kaasas olevad korvid/sahtlid peavad olema kasutuses energiasäästlikuks tarbimiseks ja paremate hoiustustingimuste tagamiseks.
- Toidu kokkupuude toidusensoriga külmakambris võib suurendada seadme energiatarvet. Seega peab alati vältima kokkupuudet sensori(te)ga.
- Mõnedel mudelitel lülitub juhtpaneel 1 minut pärast ukse sulgemist automaatselt välja. See reaktiveeritakse, kui uks avatakse või mistahes nupule vajutatakse.
- Toote ukse avamisest/sulgemisest tuleneva temperatuurimuutuse tõttu töö ajal, on kondensaat ukse/kere riiulitel ja klaaskonteinerites normaalne nähtus.
- Et kuum ja niiske õhk ei sisene tootesse vahetult, kui toote ukсед ei ole lahti, siis optimeerib toode end ise, nii et toiduained on piisavalt kaitstud. Toote funktsioonid ja komponendid (nagu kompressor, ventilaator, küttekeha, sulatusmehhanism, valgustus, ekraan jms) töötavad vastavalt vajadustele, et tarbida nendes tingimustes minimaalselt energiat.
- Mitme valiku korral peab klaasriiulid paigutama nii, et tagaseina õhuavad poleks blokeeritud, soovitatavalt peaks need jääma klaasriiulist alla. See kombinatsioon võib aidata parandada õhujaotust ning energiaefektiivsust.

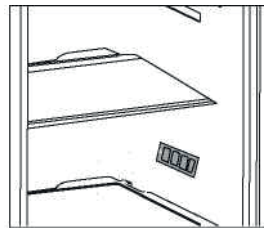

5 Toote kasutamine

Seadme juhtpaneel

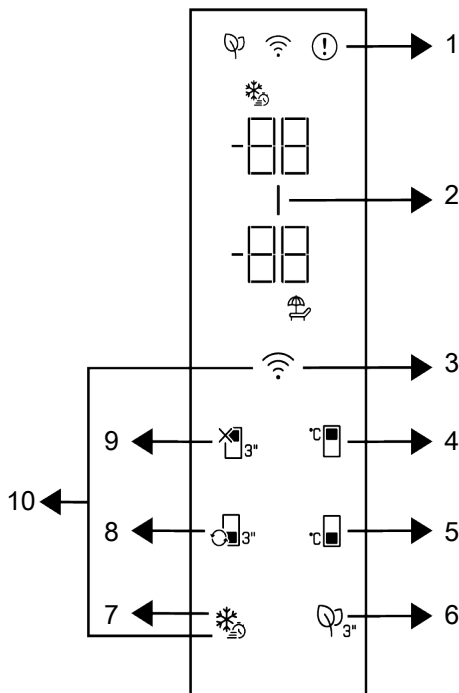

- 1 * Tõrke oleku indikaator
- 2 * Energia säästmise (ekraan väljalülitatud) indikaator
- 3 Juhtmevaba ühenduse nupp
- 4 * Jahutuskambri temperatuuri seadenupp
- 5 * Sügavkülmakambri temperatuuri seadenupp
- 6 * Lõhnavastase mooduli nupp
- 7 * Kiirkülmutusnupp
- 8 * Kambri otstarbe nupp
- 9 * Jahutuskambri väljalülitusnupp (puhkuse ajaks)
- 10 * Juhtmevaba ühenduse sätete lähtestamise nupp

Lugege kõigepealt läbi jaotis "Ohutusjuhised".

Juhtpaneeli helilised ja visuaalsed funktsioonid on Teile abiks külmiku kasutamisel.

***Valikuline:** Siin näitena toodud funktsioonid on valikulised, Teie seadme juhtpaneelil asuvate funktsioonide kuju ja asukoht võivad erineda.

Toote kasutamine

1. Tõrke oleku indikaat

Antud indikaator hakkab tööle ebapiisava jahutuse või anduri tõrke korral. Sügavkülmakambri temperatuuri näidik kuvab „E” ja jahutuskambri temperatuuri näidik kuvab numbreid nagu 1,2,3... Need numbrid näidikul annavad volitatud teenindusele teavet ilmnunud tõrke kohta. Kui laadite sooja toitu sügavkülmikusse või hoiate ust pikka aega lahti, võib ekraanile ilmuda hüüumärk. Tegemist ei ole rikkega, see hoiatus kaob, kui toit on jahtunud või kui vajutatakse mõnda klahvi.

2. Energia säästmise (ekraanil väljalülitatud) indikaator

Energiasääst on vaikumisi lubatud, ja energiasäästu sümbol süttib siis, kui seadme ust pole teatud aja jooksul avatud ega suletud. Kui energiasääst on sees, kustuvad kõik teised sümbolid ekraanil peale energiasäästu sümboli. Kui energiasäästurežiim on sisselülitatud, deaktiveerib ukse avamine või mistahes nupu vajutamine säästurežiimi ja näidiku sümbolid hakkavad tavapäraselt põlema. Energiasääst on vaikesättena tehases lubatud ning seda ei saa välja lülitada.

3. Traadita ühenduse nupp

Antud nuppu kasutatakse traadita ühenduse loomiseks seadmega mobiilirakenduse HomeWhiz kaudu. Nupu pikal (3-ks sekundiks) vajutamisel ekraanil/näidikul hakkab aeglaselt vilkuma traadita ühenduse sümbol (0,5-sekundilise ajavahemikuga). Sellisel viisil käivitatakse tootel koduvõrk. Pärast traadita ühenduse loomist jääb traadita ühenduse sümbol põlema. Pärast esmase seadistuse lõpuleviimist saab antud nupu vajutamisega ühenduse aktiveerida/deaktiveerida. Traadita ühenduse sümbol vilgub kiiresti (0,2-sekundilise ajavahemikuga), kuni ühendus on loodud. Ühenduse aktiivseks muutmisel vilgub traadita ühenduse sümbol pidevalt. Kui ühendust ei saa pikka aega luua, kontrollige

ühenduse sätteid ja vaadake kasutusjuhendi jaotist „Tõrkeotsing“.

Traadita ühenduse loomiseks kasutage rakendust HomeWhiz. Installimise etappe kirjeldatakse rakenduses installimise käigus. Rakendusele pääsete juurde, skannides toote HomeWhiz'i kleebisel asuvat QR-koodi. Rakenduse saab App Store'ist iOS-i seadmete või Play Store'ist Android-seadmete puhul. Lisateavet leiate aadressilt <https://www.homewhiz.com/>.

4. Jahutuskambri temperatuuri seadennupp

Võimaldab jahutuskambri temperatuuri seadistamist. Antud nupu vajutamisega saate seada jahutuskambri temperatuuri kas 8°C, 7°C, 6°C, 5°C, 4°C, 3°C, 2°C või 1°C kraadile.

5. Sügavkülmakambri temperatuuri seadennupp

Seadistab sügavkülmakambri temperatuuri. Antud nupu vajutamisega saate seada sügavkülmakambri temperatuuri kas -18°C, 19°C, -20°C, -21°C, -22°C, -23°C või -24°C kraadile.

6. Lõhnastase mooduli nupp

Lõhnastase funktsiooni sisse-/väljalülitamiseks vajutage seda nuppu 3-ks sekundiks. Kui lõhnastase funktsioon on sees, süttib lõhnastase mooduli ikoon. Kui funktsioon on sees, hakkab lõhnastase moodul perioodiliselt tööle.

7. Kiirkülmutusnupp

Kiirkülmutusnupu vajutamisel süttib kiirkülmutuse sümbol ja aktiveeritakse kiirkülmutus. Sügavkülmakambri temperatuur on seatud -27 kraadile. Funktsiooni tühistamiseks vajutage nuppu uuesti. Kiirkülmutus tühistatakse automaatselt 1 ööpäeva möödumisel. Suure hulga värsket toidu külmutamiseks vajutage kiirkülmutuse nuppu enne toidu sügavkülmakambrisse asetamist.

Toote kasutamine

8. Kambri otstarbe nupp

Kambri otstarbe nupu vajutamisel **3-ks sekundiks** lülitub sügavkülmakamber järgmiste režiimide vahel: külmik, väljas ja sügavkülmik. Selle jahutuskambri kasutamisel määratakse kambri temperatuuriks 4 °C. Väljalülitatud režiimis kuvab kambri temperatuurinäidik "- -".

9. Jahutuskambri väljalülitusnu

(puhkuse ajaks)

Puhkuse funktsiooni aktiveerimiseks vajutage nuppu 3-ks sekundiks. Aktiveeritakse puhkerežiim ja süttib puhkuse sümbol. Jahutuskambri temperatuuri näidikul kuvatakse „- -“ ja jahutuskamber ei jätka jahutamist. Kui antud funktsioon on sees, ei sobi jahutuskamber toidu säilitamiseks. Muud kambrid jätkavad jahutamist vastavalt varem määratud temperatuurile. Selle funktsiooni tühistamiseks vajutage nuppu 3-ks sekundiks.

10. Traadita ühenduse sätelähtestamise nupp +

Traadita ühenduse sätete lähtestamiseks vajutage samaaegselt 3-ks sekundiks kiirkülmusnuppu ja traadita ühenduse nuppu. Kogu varem salvestatud kasutajainfo kustutatakse toote mälust ning traadita ühenduse sätteid lähtestatakse/taastatakse tehasesätteid.

5.1. Toiduainete säilitamine teie tootes

Toiduainete säilitamine jahutus- ja jahutuskambri

- Kambri uste sagedasel avamisel ja sulgemisel ning pikaajalisel lahti hoidmisel tõuseb temperatuur märgatavalt, mis võib lühendada toiduainete säilivusaega ja põhjustada nende riknemist.
- Lõhna ja maitse muutuste ärahoidmiseks tuleb toiduaineid hoida suletud anumates.

- Parema ja ühtlase jahutuse saavutamiseks asetage toiduained nii, et külm õhk saaks nende vahel liikuda.

- Kindlustage õhuvool. Selleks jätke toiduainete ja siseseina vahele vaba ruum. Kui toetate toiduaineid vastu tagaseina, võivad need jäätuda.

- Enne külmikusse panemist tuleks lasta kuumadel roogadel toatemperatuurini jahtuda. Seejärel võib panna leige toidu külmiku alumistele riulitele. Asetage soojad toidud kergesti riknevatest toiduainetest eemale.

- Pöörake erilist tähelepanu sellele, et külmutatuna müüdavaid toiduaineid ei segataks värskete toiduainetega.

- Sulatage külmutatud toiduained jahutusruumis. Nii saate külmutatud toidu abil jahutada jahutusruumi ja säästa energiat.

- Küpsematute troopiliste puuviljade (mango, melonid, papaiad, banaanid, ananassid) säilitamine külmikus võib kiirendada küpsemist. Seda ei soovitata, sest see lühendab säilitamisaega.

- Sibulat, küüslauku, ingverit ja muid juurvilju tuleks hoida pimedas ja jahedas ruumis, mitte külmkapis.

- Suurtes pottides valmistatud roogade, näiteks suppide ja hautiste kiireks jahutamiseks võite need külmikusse panna, kuid enne jagage need portsjonideks ja pange madalatesse anumatesse.

- Asetage pakendamata toiduained munadest eemale.

- Hoidke puu- ja juurvilju eraldi ja rühmitatuna: õunad õuntega, porgandid porganditega).

- Võtke rohelised köögiviljad kilekotist välja ja mähkige need paberrätikusse või kuivatuslappi enne külmikusse panemist. Kui pesete seda tüüpi toiduaineid enne külmikusse panemist, ärge unustage neid kuivatada.

Toote kasutamine

- Hoides kergesti kuivama kippuvaid puu- ja köögivilju perforeeritud või sulgemata kilekottides, saab luua niiske keskkonna kui ka tagada õhuvoolu.
- Välja arvatud juhul, kui keskkonnas esineb äärmuslikke asjaolusid, kui Teie seade sätted vastavad „Soovituslike väärtuste tabelis“ äratoodud väärtustele, säilitavad toiduained oma värskest pikema aja jooksul nii värskete toiduainetet sektsioonis kui ka sügavkülmas.
- Ärge hoidke külma suhtes tundlike köögivilju, näiteks roheliste lehtede köögivilju, tomateid ja kurke

külmkambris. Kui teil on vaja kasutada külmkapi sahtlit köögiviljade säilitamiseks, veenduge, et külmiku juhtpaneel on seadistatud 5 °C või soojemale temperatuurile.

Toiduainete säilitamine jahutuskambris
Jahutusruumis võib toote säilitatavate toiduainete temperatuur varieeruda vahemikus +3 °C ja -3 °C. Temperatuur võib jahutusruumis langeda alla 0 °C ning see ei sobi värskete puu- ja köögiviljade säilitamiseks. Kui teil on vaja hoida värskeid toiduaineid külmkapisahatlis, siis seadke külmkapi temperatuuriks 5 °C või soojem.

Säilitage toiduaineid erinevates asukohtades vastavalt nende omadustele:

Toit	Asukoht
Munad	Ukseriül
Piimatooted (või, juust)	Kui on olemas, siis nullkraadine (hommikusöögi jaoks) kamber/külmkamber.
Puu-, köögiviljad ja rohelised lehtköögiviljad	Puu- ja juurvõiljade sektsioon või sahtlid või Värskete toiduainete sektsioonis, köögiviljasahatlis või Everfresh+-sahatlis (kui see on olemas), tingimusel et külmik on seatud temperatuurile üle 5 °C.
Värske liha, linnuliha, värske kala, vorstid, kuumtöödeldud toidud	Kui on olemas, siis nullkraadine (hommikusöögi jaoks) kamber/külmkamber.
Valmistoidud, pakendatud tooted, konservid, marineeritud tooted	Ülemine riiül või ukseriül
Joogid, pudelid, võrtsid ja suupisted	Ukseriül

Toiduainete säilitamine sügavkülmakambris

- Kiiremaks jahutamiseks saab 4-6 tundi enne külmutamist aktiveerida kiirkülmutust.
- Enne sügavkülmasse panemist tuleks lasta kuumadel roogadel toatemperatuurini jahtuda.
- Külmutatavad road tuleb jaotada portsjoniteks vastavalt tarbitavale suurusele ja külmutada eraldi pakendites.
- Toitu on soovitatav enne sügavkülmasse paigutamist pakendada.
- Säilitusaja ületamise ennetamiseks kirjutage pakendile vastavalt iga toidu säilitusajale külmutamise kuupäev, kellaeg ja toote nimetus.

- Tarbige ülessulatatud toiduaineid kiiresti. Ülessulatatud toiduaineid ei tohi uuesti ilma kuumtöötlemata külmutada. Pärast ülessulatamist ei ole ohutu uuesti külmutatud värskeid toiduaineid ilma kuumtöötlemata tarbida.
- Värskeid toiduaineid külmutades ärge laske neid kokku puutuda juba külmutatud toiduainetega. Vastasel juhul sulavad külmutatud toiduained üles.

Külmutatult müüdavate toiduainete säilitamine

- Toiduainete säilitamisel järgige käesolevates juhistes sätestatud ajavahemikke.
- Toidu kvaliteedi kaitsmiseks hoidke ostu ja külmasse paigutamise vahelist ajavahemikku võimalikult lühikesena.

Toote kasutamine

- Ostke -18 °C juures või madalamal temperatuuril säilitatavaid külmutatud toiduaineid.
- Vältige jääga kaetud pakendites toiduainete ostmist. See tähendab, et toodet võidi osaliselt üles sulatada ja uuesti külmutada. Temperatuur avaldab mõju toidu kvaliteedile.
- Säilitage toitu tootja soovitatud aja jooksul. Võtke sügavkülmikust välja ainult nii palju toitu, kui on vaja.
- Välja arvatud juhul, kui keskkonnas esineb äärmuslikke asjaolusid, kui Teie seade sätteid vastavad „Soovituslike väärtuste tabelis“ äratoodud väärtustele, säilitavad toiduained oma värskust pikema aja jooksul nii värskete toiduainetet sektsioonis kui ka sügavkülmas.
- Värske toiduainete sektsiooni madalamale temperatuurile seadistamise tagajärjel võivad värsked puu- ja köögiviljad osaliselt külmuda.
- Kahe tärniga lahtrid sobivad eelkülmutatud toidu jaoks. Säilitada saab jäätist ja jääkuubikuid.
- Külmutage toitu ainult 4-tärni sektsioonis.

5.2. Valgusti vahetamine

Külmiku valgusti lambi / LED-i vahetamiseks pöörduge volitatud teenindusse.

Selle seadme kasutatud lamp (lambid) ei sobi olmeruumide valgustamiseks. See lamp on ette nähtud selleks, et muuta toiduainete paigutamine külmikusse kasutaja jaoks ohutuks ja mugavaks. Sellel seadmel kasutatud lambid peavad vastu pidama sellistele ekstreemsetele tingimustele nagu nt alla -20 °C temperatuur.

5.3. Ukse avanemissuuna muutmine

Olenevalt külmiku asukohast saab muuta ukse avanemissuunda. Kui peate seda vajalikuks, pöörduge lähima volitatud teeninduse poole.

5.4. Avatud ukse hoiatus

Kui toote jahutus- või külmutuskambri uks jääb teatavaks ajaks lahti, kõlab hoiatav helisignaali. Hoiatav helisignaali vaibub, kui vajutate mingit nuppu näidikul või sulgete ukse.

5.5. Piimatoodete (külmoistuse) sahtel

Tagab külmkambris madalama temperatuuri. Kasutage seda sahtlit delikatesside hoiustamiseks (salaami, vorstid, piimatooted jne.), mis vajavad madalamat hoiustustemperatuuri või liha, kana ja kalatoodete madalamal temperatuuril hoiustamiseks, et neid koheselt tarbida. Ärge hoidke selles kambris puu- ja köögivilju.

5.6. Köögiviljasahtel

Külmiku köögiviljasahtli otstarve on hoida köögivilju värskena ja vältida nende kuivamist. Selleks suunatakse köögiviljasahtlisse jahe õhuvool.

5.7. Lõhnaeemaldusmoodul (FreshGuard)

Lõhnaeemaldusmoodul kõrvaldab külmikust halvad lõhnad kiiresti ja enne, kui need jõuavad pindade sisse imbuda. Moodul paigutatakse värsket toidu kambri lakke ja see lahustab halvad lõhnad, kui õhk suunatakse läbi lõhnafiltri. Seejärel suunatakse filtriga puhastatud õhk tagasi värsket toidu kambrisse. Sel moel kõrvaldatakse toiduainete külmikus hoidmise ajal tekkida võivad soovimatud

Toote kasutamine

lõhnad enne, kui need pindade sisse imuvad. See saavutatakse moodulisse integreeritud ventilaatori, LED-tule ja lõhnafiltri abil. Igapäevasel kasutamisel lülitub lõhnaemaldusmoodul automaatselt regulaarselt sisse. Tõhusa toime säilitamiseks on soovitatav lasta volitatud teenusepakkujal lõhnaemaldusmooduli filter iga 5 aasta järel välja vahetada. Moodulisse integreeritud ventilaatori tõttu on töötamise ajal kostev müra tavapärane. Kui mooduli töötamise ajal avatakse värsket toidu kambri uks, siis ventilaatori töö ajutiselt katkeb. Kui uks suletakse, hakkab ventilaator mõne aja pärast uuesti tööle. Elektrikatkestuse korral jätkab lõhnaemaldusmoodul pärast vooluvarustuse naasmist tööd poolelijäänud kohast.

Aromaatseid toiduaineid (nt juustud, oliivid, delikatesstoidud) on soovitatav hoida suletud pakendis, et vältida eri toiduainete lõhnade segunemisel tekkivaid halbu lõhnu. Riknenud toiduained on soovitatav külmikust kiiresti välja võtta, et vältida teiste toiduainete ahelriknemist ja halbade lõhnade teket.

5.8. Kõrge temperatuuri hoiatus

Külmiku ekraanil vilgub "- -" seadistatud väärtused ja kostab alarmsignaali, kui sügavkülmik on liiga soe. See võib juhtuda, kui sügavkülmiku temperatuur tõuseb elektrikatkestuse tõttu. Külmutusruumi kõrgeim temperatuur kuvatakse kuni ükskõik millise nupu vajutamiseni. "Kui ekraanil on elektrooniline ekraan, kuvatakse maksimaalne tegelikult saavutatud temperatuur." Vastasel juhul vilgub ainult "--" ja helid on aktiveeritud. Häire deaktiveerimiseks vajutage ükskõik millist kuvarinuppu. Temperatuuriseadeid saab seadistada vahemikus 1-8 °C külmkambris ja vahemikus -24 kuni -18 °C sügavkülmkambris. Reguleeritavad temperatuuriväärtused võivad nendes vahemikes varieeruda sõltuvalt toote spetsifikatsioonidest.

5.9. Niiskuskontrollige köögiviljasahtel

(EverFresh+)*valikuline

Niiskuskontroll jälgib puu- ja köögiviljade niiskustaset ning hoiab neid kauem värskena. Lehtköögivilju (nt kapsas, spinat jmt), mis kaotavad kergesti niiskust, tuleks võimalusel säilitada mitte püstises asendis juure peal, vaid horisontaalasendis. Köögiviljade paigutamisel võtke arvesse köögiviljade erinevat kaalu ning asetage raskemad köögiviljad allapoole ja kergemad nende peale.

Ärge pange köögivilju köögiviljasahtlisse koos kilekotiga. Kilekotti jäetud köögiviljad riknevad kiiresti. Kui soovite vältida köögiviljade omavahelist kokkupuudet, kasutage pakkematerjale, mis on hügieeni mõistes teatud poorsusega (nt paberit). Ärge asetage suure etüleeni tootlikkusega puuvilju (pirnid, aprikoosid, virsikud ja eriti õunad) ühte sahtlisse muude puu- ja köögiviljadega. Nendest puuviljadest eralduv etüleen võib kiirendada teiste puu- ja köögiviljade küpsemist ja roiskumist.

5.10. AeroFlow

See on õhuringlussüsteem, mis tagab ühtlase temperatuuri jaotuse. Õhuringluse abil saavutatakse värsket toidu hoiustamisosas ühtlane temperatuuri jaotus ning temperatuuri kõikumised hoitakse madalal tasemel. Toidu peale ei puhuta otseselt külma õhku, mis aitab vähendada niiskusekadu. See säilitab külmiku värsket toidu sektsioonides hoitava toidu värs্কuse. Nii säilitatakse toit stabiilsemal temperatuuril ja kokkupuude õhuga väheneb. Toidu kuivamine ja kokkutõmbumine niiskuse kadumise tõttu on takistatud ning värs্কus säilib kauem.

Toote kasutamine

5.11. Värske toidu külmutamine

- Käivitage 8 tundi enne värske toidu külmutamist kiirkülmutuse funktsioon.
- Toidu külmutamine värskena pikendab hoiustusaega külmakambris.
- Pakkige toit õhukindlasse pakendisse ning sulgege tihedalt.
- Toidukvaliteedi säilitamiseks peab sügavkülma pandavad toidud külmutama võimalikult kiiresti, kasutage selleks kiirkülmutust.
- Veenduge enne külmikusse panemist, et toit oleks pakitud. Kasutage traditsioonilise pakkepaberi asemel külmkapi hoidikuid, fooliumit, niiskuskindlat paberit, plastkotte või muid sarnaseid pakkematerjale.

Jää külmutuskambris sulab automaatselt.

- Markeerige iga toidupakk enne külmutamist kirjutades peale kuupäeva. See lubab iga kord enne külmiku avamist kindlaks määrata iga paki värskuse. Hoidke varasemad toidud eespool, et neid kindlalt esimesena kasutada.
- Ärge külmutage korraga liiga suurt toidukogust.

5.12. Soovitused külmutatud toidu hoiustamiseks

Sahtel peab olema vähemalt temperatuuril -18°C .

1. Ettoit ei sulaks, pange see külmkappi nii kiiresti kui võimalik.
2. Enne külmutamist kontrollige pakendil olevat säilivusaega, et see poleks aegunud.
3. Veenduge, et toidupakk pole kahjustunud.

Külmutuskambri temperatuuri säte	Jahutuskambri temperatuuri säte	Üksikasjad
-18°C	4°C	See on tavaline soovituslik väärtus.
$-20, -22$ või -24°C	4°C	Neid väärtusi soovitatakse kasutada, kui keskkonnatemperatuur ületab 30°C .
Kiirkülmutus	4°C	Kasutage seda, kui soovite toitu kiiresti külmutada. Kui protsess lõpeb, läheb toode algsesse asendisse tagasi.
-18°C või külmem	2°C	Kasutage seda sätet, kui arvate, et jahutuskambri temperatuur pole ümbritseva õhutemperatuuri või sagedasti avatava ukse tõttu piisavalt jahe.

5.13. Sügavkülma üksikasjad

Vastavalt IEC 62552 standarditele peab külmikul olema võimekus külmutada 4.5 kg toitu temperatuuril -18°C või madalamal temperatuuril 24 tunni jooksul iga külmkapi mahu 100 liitri kohta. Toitu

võib pikema ajaperioodi vältel hoiustada vaid temperatuuril -18°C või vähem. Toitu võib värskena hoida kuid (hoiustades sügavkülmas temperatuuril 18°C või vähem). Osalise sulamise vältimiseks ei tohi külmutatav toit kokku puutuda juba külmikus oleva külmutatud toiduga.

Toote kasutamine

Keetke köögivilju ja filtreerige vett, et hoiustusaega pikendada. Pange toit pärast filtreerimist õhukindlatesse pakenditesse ning pange sügavkülma. Banaane, tomateid, lehtsalatit, sellerit, keedetud mune, kartuleid ning sarnaseid toite ei tohi sügavkülmutada.

Kui see toit halvaks läheb, on negatiivselt mõjutatud vaid toiteväärtus ja söömisomadused. Inimtervisele mõjuv hallitus ei ole küsimuse all.

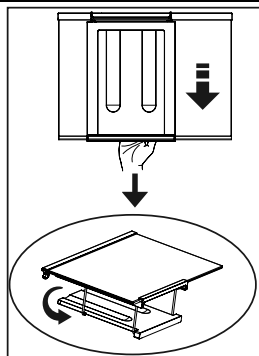

5.14. Toiduainete paigutamine

Külmutuskambri riiulid	Mitmesugused külmutatud toiduained, näiteks liha, kala, jäätis, köögiviljad jms.
Jahutuskambri riiulid	Toit pottides, kaanega taldrikul ja kaanega karbis, munad (kaanega karbis)
Jahutuskambri ukseriiulid	Väikesed ja pakendatud toidud või joogid
Köögiviljariiul	Puu- ja köögiviljad
Värske toidu riiul	Delikatessid (hommikusöök, lihatooted kiireks tarbimiseks)

Kokkupandava veiniriuli kokkupanekuks eemaldage kõigepealt külmikust klaasriiul. Seejärel hoidke plastikosa ning lükake seda küljesuunas üskõik kumma külje poole, kasutades plastikosade eesmise ja tagumise piirkondi. Nüüd saab toodet vajaduse korral kasutada kokkuvolditava veiniriuliga.

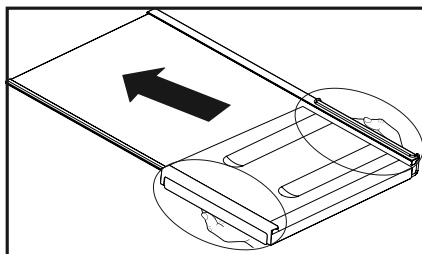

Kokkupandava veiniriuli kokkupanekuks eemaldage kõigepealt külmikust klaasriiul. Seejärel hoidke plastikosa ja lükake seda üskõik kumma külje poole. Nüüd saab toodet vajaduse korral kasutada kokkuvolditava veiniriuliga.

5.15. Kokkupandav veiniriiul

***Ei pruugi olla kõikidel mudelitel**

Lubab kasutajal vajaduse korral veinipudeleid hoiustada Selle sektsiooni kasutamiseks hoidke plastikosa ja tõmmake seda aeglaselt järgnevas suunas. Nüüd saab kokkupandavat veiniriulit kasutada.

Kokkupandaval veiniriulil on soovitatav hoiustada maksimaalset 2 veinipudelit.

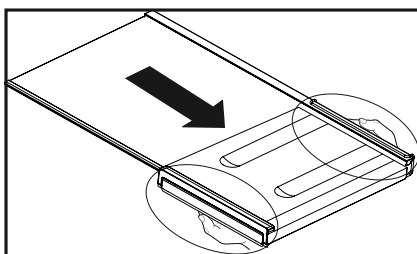

6 Hooldus ja puhastamine

Ärge kunagi kasutage puhastamiseks benssiini, benseeni või muid sarnaseid aineid.

Soovitame seadme enne puhastamist vooluvõrgust eemaldada.

Ärge kunagi kasutage puhastamiseks teravat abrasiivset abivahendit, seepi, puhastusainet, lahust või vaha.

Puhastage jahutuskambrit leige veega ning kuivatage see.

Kasutage külmiku sisemuse puhastamiseks lappi, mida on niisutatud poole teelusikatäie söögisooda ja poole liitri vee lahuses, seejärel pühkige kamber kuivaks.

Jälgige, et vett ei satuks lambikorpusesse ja teistesse elektriosadesse.

Kui te ei plaani külmikut pikka aega kasutada, eemaldage elektrijuhe vooluvõrgust, võtke toit välja, puhastage kamber ja jätkke uks paokile.

Kontrollige korrapäraselt uksetihendeid veendumaks, et need on puhtad ja toiduosakestest vabad.

Ukseriilite eemaldamiseks tühjendage need ja seejärel lükake riiul ülespoole pesast välja.

Ärge kasutage seadme välispindade ja kroomitud osade puhastamiseks kloori sisaldavat vett ega puhastusaineid. Kloor põhjustab metallpindade korrodeerumist.

Plastpindade kaitse

Ärge pange õlisid või õlis küpsetatud toitu külmikusse lahtistes nõudes, kuna need kahjustavad külmiku plastpindasid. Kui plastpindadele satub õli, puhastage ja loputage vastavat osa kohe sooja veega.

7 Probleemide lahendamine

Palun vaadake see nimekiri enne läbi, kui teenindusse helistate. Nii säästate aega ja raha. See nimekiri sisaldab sagedasemaid kaebusi, mis ei ole põhjustatud tootmis- ega materjalidefektidest. Mõned siinkirjeldatud funktsioonid võivad teie tootel puududa.

Külmik ei tööta.

- Pistik ei ole korralikult pistikupesas. >>> Pange pistik korralikult pistikupesassa.
- Külmikuga kasutatava pesa kaitse või peakaitse võib olla läbi põlenud. >>> Kontrollige kaitset.

Kondensvesi jahutuskambri külgeinal (MULTIZONE, COOL CONTROL ja FLEXI ZONE).

- Ust on sageli avatud. >>> Ärge avage ega sulgege külmiku ust liiga sageli.
- Ruum on väga niiske. >>> Ärge paigaldage külmikut väga niisketesse ruumidesse
- Vedelat toitu hoiustatakse lahtises nõus. >>> Ärge hoiustage vedelat toitu lahtises nõus.
- Külmiku uks on paokile jäetud. >>> Sulgege külmiku uks.
- Termostaat on seadistatud väga madalale temperatuurile. >>> Seadistage termostaat sobivale temperatuurile.

Kompressor ei tööta

- Kompressori kaitsetermostaat lülitub välja ootamatute voolukatkestuste või kiirete sisse-välja lülituste puhul, kuna külmutusaine rõhk külmiku jahutussüsteemis ei ole veel tasakaalustunud. Külmik hakkab uuesti tööle umbes kuue minuti pärast. Kui külmik selle aja möödumisel tööle ei hakka, pöörduge teenindusse.
- Külmik on sulatustsüklis. >>> See on täisautomaatse sulatusega külmiku korral tavaline. Sulatustsüklil toimub perioodiliselt
- Külmik ei ole pistikupesassa ühendatud. >>> Veenduge, et pistik on kindlalt seinakontakti sisestatud.
- Temperatuuri seadistamine ei ole tehtud õigesti. >>> Valige sobivad temperatuuriväärtused.
- Toimus voolukatkestus. >>> Kui elektriühendus taastub, hakkab külmik uuesti tavapärasel moel tööle.

Töömüra suureneb, kui külmik töötab.

- Külmiku tööjõudlus võib muutuda olenevalt ümbritsevast temperatuurist. See on normaalne ning tegu ei ole rikkega.

Külmik töötab sageli või pikka aega.

- Uus seade võib olla laiem kui teie eelmine. Suured külmikud töötavad pikemat aega järjest.
- Ruumi temperatuur võib olla liiga kõrge. >>> On normaalne, et soojas ruumis töötab seade kauem.
- Külmik võib olla hiljuti vooluvõrku ühendatud või toitu täis laetud >>> Kui külmik on hiljuti vooluvõrku ühendatud või toitu täis laaditud, võtab seadistatud temperatuuri saavutamine rohkem aega. See on täiesti normaalne.
- Külmikusse võib olla hiljuti pandud suur kogus kuuma toitu. >>> Ärge pange külmikusse kuuma toitu.
- Uksi on sageli avatud või on need paokil olnud. >>> Külmikusse sisenenud soe õhk põhjustab külmiku pikema tööperioodi. Ärge avage uksi liiga sageli.
- Külmutus- või jahutuskambri uks võib olla paokile jäetud. >>> Kontrollige, kas ukсед on korralikult kinni.
- Külmik on seatud väga madalale temperatuurile. >>> Seadke külmik kõrgemale temperatuurile ja oodake, kuni see saavutatakse.
- Kahjustatud/katkine tihend sunnib külmikut töötama kauem aega järjest, et hoida ettenähtud temperatuuri.

Külmutuskambri temperatuur on väga madal, samas kui jahutuskambri temperatuur on piisav.

- Sügavkülmik on seatud väga madalale temperatuurile. >>> Seadke külmutuskamber soojemale temperatuurile ja kontrollige uuesti.

Probleemide lahendamine

Jahutuskambri temperatuur on väga madal, samas kui külmutuskambri temperatuur on piisav.
<ul style="list-style-type: none">Külmiku temperatuur on seatud väga madalale temperatuurile. >>> Seadke jahutuskamber soojemale temperatuurile ja kontrollige uuesti.
Jahutuskambri sahtlites hoitav toit on jäätunud
<ul style="list-style-type: none">Külmiku temperatuur on seatud väga kõrgele >>> Seadke jahutuskamber madalamale temperatuurile ja kontrollige uuesti.
Temperatuur jahutus- või külmutuskambris on väga madal.
<ul style="list-style-type: none">Jahutuskambri temperatuur on seadistatud väga kõrgele. >>> Jahutuskambri seadistus mõjutab ka külmutuskambri temperatuuri. Muutke jahutuskambri või külmutuskambri temperatuuri, kuni see saavutab piisava taseme.Uksi on liiga tihti avatud või on need pikaks ajaks paokile jäetud. >>> Ärge avage uksi liiga sageli.Uks on paakil. >>> Pange uks täielikult kinni.Külmik on hiljuti vooluvõrku ühendatud või toitu täis laaditud. >>> See on normaalne. Kui külmik on hiljuti vooluvõrku ühendatud või toitu täis laaditud, võtab seadistatud temperatuuri saavutamine rohkem aega.Külmikusse võib olla hiljuti pandud suur kogus kuuma toitu. >>> Ärge pange külmikusse kuuma toitu.
Vibratsioon või müra.
<ul style="list-style-type: none">Põrand ei ole tasane või tugev. >>> Lükake külmikut ettevaatlikult ja kui see kõigub, kohandage jalgu ja seadke see tasakaalu. Samuti veenduge, et põrand oleks tasane ja peab külmiku raskusele vastu.Külmiku peale pandud asjad võivad teha müra. >>>
Külmikust on kuulda vedeliku voolamise, pihustamise vmt häält.
<ul style="list-style-type: none">Külmiku tööpõhimõtte juurde kuulub vedeliku ja gaasi liikumine. See on normaalne ning tegu ei ole rikkega.
Külmikust kostab vilet.
<ul style="list-style-type: none">Külmiku jahutamiseks kasutatakse

ventilaatoreid. See on normaalne ning tegu ei ole rikkega.
Kondensvesi külmiku siseseintel.
<ul style="list-style-type: none">Kuum ja niiske ilm suurendab jäätumist ja kondensatsiooni. See on normaalne ning tegu ei ole rikkega.Uksi on liiga tihti avatud või on need pikaks ajaks paokile jäetud. >>> Ärge avage uksi liiga sageli. Kui ukсед on lahti, sulgege need.Uks on paakil. >>> Pange uks täielikult kinni.
Külmiku välisküljele või uste vahele tekib niiskus.
<ul style="list-style-type: none">Õhuniiskus võib olla kõrge. See on niiske ilmaga täiesti normaalne. Kui niiskust on vähem, kaob ka kondensatsioon.
Külmikus on ebameeldiv lõhn.
<ul style="list-style-type: none">Tavapärane puhastus on tegemata. >>> Puhastage külmiku sisemust korrapäraselt käsna, leige vee või soodaveega.Lõhna võivad põhjustada ka mõned nõud või pakkematerjalid. >>> Kasutage muud nõu või teist marki pakkematerjali.Külmikusse pandud toit ei ole suletud nõudes. >>> Hoidke toitu suletud nõudes. Katmata nõudest lenduvad mikroorganismid võivad põhjustada ebameeldivat lõhna.Visake minema toit, mis on riknenud või mille "parim enne" kuupäev on möödas.
Uks ei sulgu.
<ul style="list-style-type: none">Toidupakendid takistavad ukse sulgemist. >>> Vahetage välja pakendid, mis ukse liikumist takistavad.Külmik ei paikne põrandal ühtlaselt. >>> Reguleerige jalgu ja seadke külmik tasakaalu.Põrand ei ole tasane või tugev. >>> Veenduge, et põrand on tasane ja peab
Köögiviljasahtlid on kinni kiilunud.
<ul style="list-style-type: none">Toit võib puutuda vastu sahtli lage. >>> Paigutage toit sahtlis ümber.
Kui toote pind on kuum
<ul style="list-style-type: none">Kõrget temperatuuri võib toote töö ajal esineda kahe ukse vahel, külgpaneelidel ja tagavõrel. See on normaalne ega vaja hooldustehniku sekkumist.

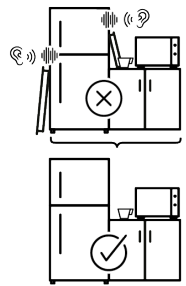
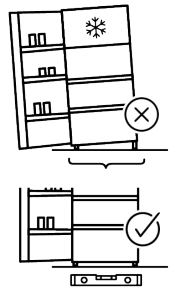
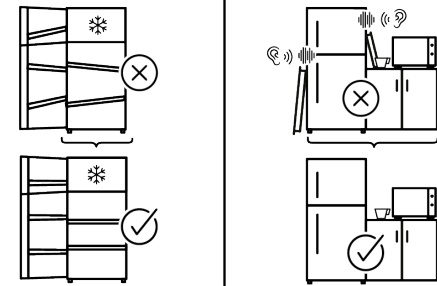
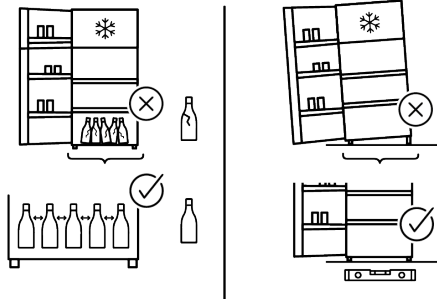
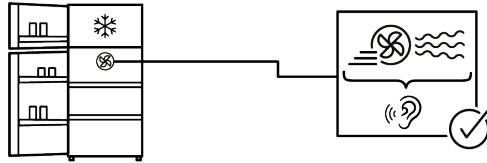
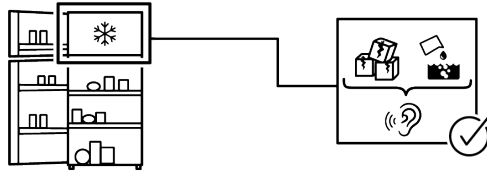
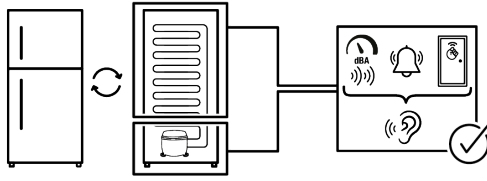

LAHTIÜTLUS / HOIATUS

Mõned (näite) vead saab lõppkasutaja kõrvaldada ilma mistahes turvariski või ebatavalise kasutusega, kui seda tehakse piiride raames ning vastavalt juhenditele (Vt jaotust „Ise parandamine“.

Seega, kui allolevas „Ise parandamise“ jaotises pole teisiti väidetud, peab turvariskide vältimiseks probleemi kõrvaldama professionaalne parandaja. Registreeritud professionaalne parandaja on professionaalne parandaja, kellele on tootja poolt antud ligipääs selle toote juhenditele ja varuosade nimekirjale vastavalt Direktiivis 2009/125/EC kirjeldatud meetoditele.

Aga garantiitingimustele vastavalt tohib teenust osutada vaid teenusepakkuja agent (st autoriseeritud professionaalne parandaja), kelle saate kätte kasutusjuhendis/ garantiikaardil toodud telefoninumbri või läbi oma autoriseeritud edasimüüja. Seega, pidage silmas, et professionaalsete parandajate poolt (kes pole tootja/müüja poolt autoriseeritud) teostatud parandustööd muudavad garantii kehtetuks.

Ise parandamine

Ise parandamist võib teostada lõppkasutaja järgnevaid varuosi puudutavates töodes: uksekäepidemed, uksehinged, kandikud, korvid ja ukseriulid (1. märtsi 2021 seisuga uuendatud nimekiri on saadaval ka veebilehel web).

Veel enam, toote ohutuse tagamiseks ning tõsise vigastuse vältimiseks peab ise parandamist teostama järgides kasutusjuhendis olevaid ise parandamist puudutavaid juhiseid, mis on saadaval veebilehel web. Ohutuse tagamiseks, eemaldage toode enne ise parandamist vooluvõrgust.

Lõppkasutaja poolsed parandused ja parandusüritused osadel, mis pole selles nimekirjas ja/ või kasutusjuhendis või veebilehel web olevaid juhiseid mitte järgides võivad tekitada ohuriske, mida tootja/müüja ei kata ning mis tühistab tootja garantii.

Seega on tungivalt soovitatav, et lõppkasutaja ei ürita teha selliseid parandusi nimekirja mittekuulvatel varuosadel, võttes sellisel juhul ühendust autoriseeritud parandaja või registreeritud professionaalse parandajaga. Muidu võivad sellised lõppkasutaja poolsed parandusüritused põhjustada turvariske ning kahjustada toodet, põhjustades seeläbi tulekahju, üleujutuse, elektrišoki või tõsiseid isikuvigastusi.

Näiteks on, kuid ei piirdu sellega, järgnevad parandused, millega peab pöörduma autoriseeritud professionaalse parandaja või registreeritud professionaalse parandaja poole: kompressor, jahutusring, põhiplaat, inverter plaat, kuvaplaat jne.

Tootja/müüja ei ole vastutav juhtude eest, kus lõppkasutaja ülaltoodut ei järginud.



ДЯКУЄМО ЗА ПРИДБАННЯ ВИРОБУ WHIRLPOOL

Для отримання більш повної допомоги зареєструйте свій пристрій на сайті www.register10.eu



Спочатку прочитайте цю інструкцію!

Шановний покупцю!

Сподіваємося, що цей пристрій, виготовлений на сучасних підприємствах і перевірений за допомогою найприскіпливіших процедур контролю якості, ефективно слугуватиме вам у побуті.



Для цього просимо уважно прочитати цю інструкцію до кінця, перш ніж користуватися холодильником, і зберегти її в довідкових цілях. Якщо ви передаєте холодильник іншому користувачеві, передайте йому також інструкцію користувача.

Інструкція користувача допоможе вам користуватися пристроєм у швидкий і безпечний спосіб.

- Прочитайте інструкцію, перш ніж встановлювати холодильник і користуватися ним.
- Обов'язково прочитайте правила техніки безпеки.
- Зберігайте інструкцію в легкодоступному місці, оскільки вона може знадобитися вам пізніше.
- Прочитайте також інші документи, що постачаються разом із холодильником.

Пам'ятайте, що цю інструкцію також можна застосовувати до деяких інших моделей. Відмінності між моделями будуть визначені в інструкції.

Введіть наступні веб-сайти docs.whirlpool.eu & partselfservice.europeanappliances.com

i ІНФОРМАЦІЯ	
 SUPPLIER'S NAME A	 MODEL IDENTIFIER → (*) A
Інформацію про модель, що зберігається в базі технічних даних виробу, можна отримати з нижченаведеного веб-сайту за ідентифікаційним номером моделі (*), розміщеним на етикетці з маркуванням енергоефективності. https://eprel.ec.europa.eu/	

<u>1 Інструкції з охорони довкілля</u>	3
<u>2 Презентація приладу</u>	4
<u>3 Встановлення</u>	5
3.1. Інструкція щодо подальшого транспортування холодильника.....	5
3.2. Регулювання ніжок	5
3.3. Підключення до електромережі...6	6
<u>4 Підготовка</u>	7
<u>5 Застосування холодильника.....8</u>	8
5.1. Сигнал попередження про підвищення температури.....	10
5.2. Зберігання продуктів у охолоджувальній камері	10
5.3. Панель управління	12
5.4. Зміна напрямку дверей	12
5.5. Попередження про відкриті двері	12
5.6. Ящик для молочних продуктів (холодне зберігання)	13
5.7. Контейнер для фруктів та овочів	13
5.8. Ящик для овочів з контрольованою вологістю	13
5.9. Заморожування свіжих продуктів	13
5.10. Розміщення продуктів харчування	14
5.11. Деталі морозильника	14
5.12. Рекомендації щодо відділення для свіжих продуктів	15
5.13. Складна підставка для вина.	15
5.14. AeroFlow	16
5.15. Режим дезодорування	16
<u>6 Догляд та очищення</u>	17
<u>7 Рекомендовані способи вирішення проблем</u>	18

1 Інструкції з охорони довкілля

1.1. Відповідність Директиві WEEE та утилізація відходів:

Цей прилад відповідає вимогам Директиви ЄС WEEE (2012/19/EU). Цей прилад має класифікаційний символ для відпрацьованого електричного та електронного обладнання (WEEE).



Використаний прилад

необхідно повернути до офіційного пункту збору для переробки електричних та електронних пристроїв. Щоб знайти ці системи збору, зверніться до місцевих органів влади або дистриб'ютора, у якого було придбано прилад. Кожне домогосподарство відіграє важливу роль у відновленні та переробці старої техніки. Належна утилізація використаного приладу допомагає запобігти можливим негативним наслідкам для навколишнього середовища та здоров'я людини.

1.2. Відповідність вимогам Директиви RoHS

Прилад, який ви придбали, відповідає Директиві ЄС RoHS (2011/65/EU).

1.3. Інформація про упаковку



Пакувальні матеріали приладу виготовлено з матеріалів, які підлягають переробці, відповідно до наших

національних екологічних норм.

Здавайте їх у пунктах збору упаковки, призначених місцевою владою.

1.4. Технічна інформація про Bluetooth + Wi-Fi

Частотний діапазон:	2,4 ГГц (функція Wi-Fi або Bluetooth)
Макс. передавальна потужність:	< 100 мВт (функція Wi-Fi або Bluetooth)
Деталі програмного забезпечення:	Quartz_WiFi.XXX

СПРОЩЕНА ДЕКЛАРАЦІЯ ВІДПОВІДНОСТІ ЄС:

Цим, Arçelik A.Ş. заявляє, що радіобладнання відповідає Директиві 2014/53/ЄС. Повний текст декларації про відповідність вимогам ЄС доступний за такою інтернет-адресою: <https://docs.emeaappliance-docs.eu/>

Цей продукт збирає та передає дані про використання, коли він підключений до Інтернету (наприклад, налаштування температури, тривалість використання, коди помилок тощо). Відповідно до Закону ЄС про дані (Регламент ЄС 2023/2854), ви маєте право доступу до цих даних та управління ними.

Щоб дізнатися більше про те, які дані збираються, як вони використовуються та як отримати до них доступ, відвідайте: www.homewhiz.com/eu-data-act-policy

2 Презентація

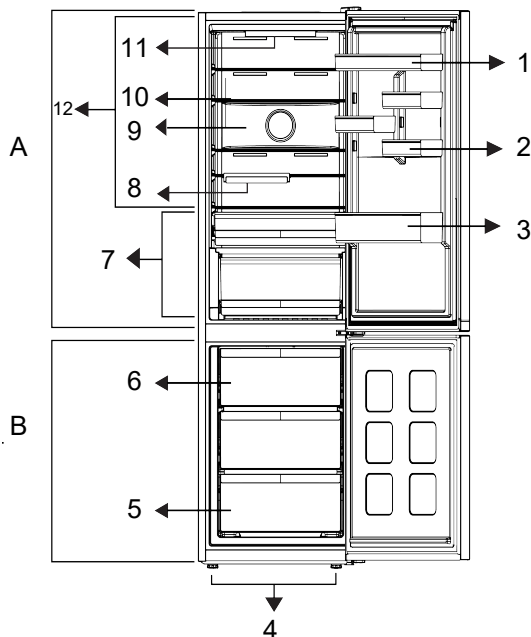

- | | | | |
|----|--|-----|---------------------------------------|
| 1. | *Лоток для яєць | 6. | *Відсік для швидкого заморожування |
| 2. | *Полиці | 7. | *Ящик для овочів |
| 3. | *Полиця для пляшок | 8. | *Ящик для молочних продуктів |
| 4. | *Регульована ніжка | 9. | *Складана полиця для пляшок |
| 5. | *Відсік для зберігання заморожених продуктів | 10. | *Вентилятор холодильника |
| | | 11. | *Регульовані полиці |
| | | 12. | *Внутрішнє світло |
| | | 13. | * Відділення для холодного зберігання |

* **Додатково.** Рисунки, наведені в цьому посібнику користувача, є схематичними і можуть не повністю відповідати придбаному виробу. Якщо ваш виріб не включає відповідних деталей, наведена інформація відноситься до інших моделей.

* **Може бути доступним не для всіх моделей**

Цифри, наведені в цьому посібнику користувача, є схематичними і можуть не відповідати вашому в приладу. Якщо зазначені частини не входять до складу приладу, який ви придбали, це стосується інших моделей.

3 Встановлення

Спочатку прочитайте розділ
«Інструкції з техніки безпеки»!

3.1. Інструкція щодо подальшого транспортування холодильника

Для встановлення приладу зверніться до авторизованого сервісного центру. Щоб підготувати прилад до використання, зверніться до інформації в посібнику користувача та переконайтеся, що електрична установка та система водопостачання належні. Якщо ні, викличте кваліфікованого електрика та техніка, щоб зробити все необхідне.

	ПОПЕРЕДЖЕННЯ: Виробник не несе відповідальності за збитки, які можуть виникнути внаслідок виконання процедур неавторизованими особами.
	ПОПЕРЕДЖЕННЯ: Інакше існує ризик смерті або серйозних травм!
	ПОПЕРЕДЖЕННЯ: Якщо зазор між дверима в кімнаті, де буде розміщено прилад, настільки вузький, що перешкоджає проходженню приладу, зніміть двері кімнати та пропустіть прилад через двері, повернувши їх набік; якщо це

- Розмістіть прилад на рівній поверхні, щоб запобігти ударам.
- Встановлюйте прилад на відстані щонайменше 30 см від джерел тепла, таких як плити, печі, і щонайменше на 5 см від електричних печей.

- Забезпечте відстань принаймні 5 см для циркуляції повітря між задньою стороною приладу та стіною, щоб уникнути утворення конденсату на задній панелі приладу.
- Для ефективної роботи приладу потрібна достатня циркуляція повітря.
- Переконайтеся, що компонент захисту простору задньої стінки присутній на своєму місці (якщо постачається з приладом). Якщо компонент недоступний, або якщо він загублений чи впав, розташуйте прилад так, щоб між задньою поверхнею приладу та стіною кімнати було щонайменше 5 см вільного простору. Простір ззаду важливий для ефективної роботи приладу.

3.2. Регулювання ніжок

Якщо після встановлення прилад розбалансовано, відрегулюйте передні ніжки, повернувши їх праворуч або ліворуч.

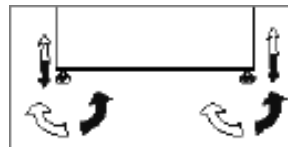

Встановлення

3.3. Підключення до електромережі

	ПОПЕРЕДЖЕННЯ: Не виконуйте підключення за допомогою подовжувачів або трійників
	ПОПЕРЕДЖЕННЯ: Пошкоджений кабель живлення має бути замінений авторизованим сервісним агентом.
	Якщо два холодильники встановлюються поруч, то між ними має бути відстань не менше 4 см.

- Штепсель кабеля живлення має бути доступним після встановлення.

	Попередження про гарячу поверхню! Бічні стінки вашого приладу оснащені трубками холодоагенту для покращення системи охолодження. Високотемпературний холодоагент може проходити через ці зони, що призводить до гарячих поверхонь на бічних стінках. Будь ласка, будьте обережні, торкаючись цих ділянок.
--	---

4 Підготовка

Спочатку прочитайте розділ «Інструкції з техніки безпеки».

- Холодильник слід встановлювати на відстані
- Переконайтеся, що всередині ваш холодильник ретельно очищений.
- При першому увімкненні холодильника, дотримуйтесь наступних інструкцій протягом перших шести годин:
- Він повинен працювати без їжі всередині.
- Якщо стався збій живлення, зверніться до попереджень у розділі «Рекомендовані рішення проблем».
- Оригінальну упаковку та захисні матеріали слід зберігати для майбутнього транспортування чи переміщення.
- Кошики/шухляди, які забезпечені охолоджуючим відділенням, повинні завжди використовуватися для зниження споживання енергії та кращих умов зберігання.
- Контакт їжі з датчиком температури в морозильній камері може збільшити споживання енергії приладом. Тому слід уникати будь-якого контакту з датчиком(ами).
- У деяких моделях приладу панель автоматично вимикається через 1 хвилину після закриття дверей. Він знову увімкнеться, коли відкриються двері або натиснеться будь-яка клавіша.
- Через зміну температури внаслідок відкривання/закривання дверцят приладу під час роботи конденсат на дверцятах/полицях корпусу та скляних контейнерах є нормальним явищем.
- Такі функції та компоненти, як компресор, вентилятор, нагрівання, розморожування, освітлення, дисплей і так далі, працюватимуть відповідно до мінімальних потреб у споживанні електроенергії за цих обставин.
- Ця комбінація може допомогти покращити розподіл повітря та енергоефективність.

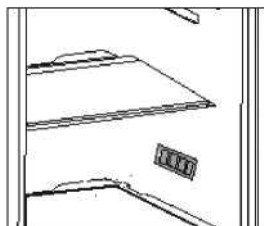

5 Застосування холодильника

Спочатку прочитайте розділ «Інструкції з техніки безпеки»!

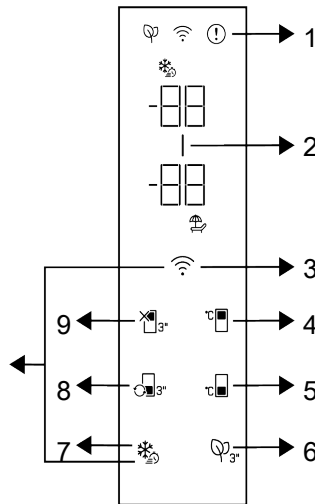

1. Індикатор сигналізації про помилку

На дисплеї температури морозильної камери з'являється літера «Е» і відображається температура холодильної камери.

Якщо ви кладете продукти в морозильну камеру або залишаєте дверцята відкритими на тривалий час, може засвітитися знак оклику.

Це попередження згасне, коли їжа охолоне або коли камера досягне оптимальної температури.

2. Функція енергозбереження (дисплей вимкнено):

Якщо дверцята приладу залишаються зачиненими протягом тривалого часу, функція енергозбереження автоматично

активується через одну хвилину та активується символ енергозбереження, усі символи на екрані, крім символу енергозбереження, світяться. (|) Коли функцію енергозбереження активовано, усі символи на екрані, крім символу енергозбереження, вимкнутьься. Коли функцію енергозбереження активовано, якщо натиснути будь-яку кнопку або відкрити дверцята, функція енергозбереження буде скасована, а символи на екрані повернуться до нормального стану.

*3. Кнопка wireless

Ця  кнопка використовується для бездротового підключення. Пристрій підключиться до вашого телефону через додаток HomeWhiz. Якщо утримувати кнопку натиснутою більше 3 секунд, світлодіод горітиме

Цифри, наведені в цьому посібнику користувача, є схематичними і можуть не відповідати вашому в приладу. Якщо зазначені частини не входять до складу приладу, який ви придбали, це стосується інших моделей.

Застосування холодильника

кожні 0,5 секунди. З'єднання між пристроєм і домашньою мережею встановлюється, коли світлодіодний індикатор світиться безперервно. Після початкового налаштування підключення можна ввімкнути/вимкнути, натиснувши цю кнопку.

Програма HomeWhiz призначена для використання бездротового з'єднання. Етапи налаштування пояснюються програмою під час налаштування. Ви можете отримати доступ до програми, відсканувавши QR-код на етикетці HomeWhiz на своєму пристрої. Програма доступна в App Store або Play Store для пристроїв Android. Будь ласка, відвідайте <https://www.homewhiz.com/> для отримання додаткової інформації.

4. Кнопка налаштування температури в холодильній камері

Натисніть цю кнопку, щоб встановити температуру холодильного відділення на 8,7,6,5,4,3,2,1, 8... відповідно. Натисніть цю кнопку, щоб встановити бажану температуру в холодильній камері.

5. Кнопка налаштування температури в морозильному відділенні

Натисніть цю кнопку, щоб встановити температуру морозильного відділення на -18, -19, -20, -21, -22, -23, -24, -18... відповідно. Натисніть цю кнопку, щоб встановити бажану температуру морозильного відділення.

*6. Anti-Geruch-Modul-Taste

Натисніть цю кнопку протягом 3 секунд, щоб увімкнути/вимкнути функцію захисту від запаху (). Оскільки функція захисту від запаху активна, світлодіод відповідної кнопки світиться. Коли функція активна, модуль захисту від запаху періодично спрацьовує.

*7. Кнопка швидкого заморожування

При натисканні кнопки швидкого заморожування на кнопці загоряється світлодіод і активується функція швидкого заморожування. Температура морозильної камери встановлена на -27° С. Натисніть кнопку ще раз, щоб скасувати функцію. Функція швидкого заморожування автоматично скасовується через 24 години. Щоб заморозити велику кількість свіжих продуктів, натисніть кнопку швидкого заморожування перед тим, як покласти продукти в морозильну камеру.

*8. Ключ перетворення

Натиснувши кнопку () на 3 секунди Морозильне відділення змінює режими охолодження, вимкнення та заморожування за кілька секунди. Якщо його встановлено як охолоджуючу камеру, встановлена температура підвищується на 4 °С. У режимі OFF температура камери повинна відобразитися „-“.

*9. Режим відпустки



Для активації функції відпустки  натисніть кнопку протягом 3 секунд. Активується режим відпустки, загоряється світлодіод кнопки. На дисплеї температури холодильної камери має відобразитися «- -»,

Застосування холодильника

Щоб скасувати цю функцію, знову натисніть кнопку режиму відпустки.

*10. Кнопка для скидання налаштувань бездротового зв'язку

Щоб скинути налаштування бездротового з'єднання, натисніть кнопку Quick Freeze

 після чого кнопки бездротового з'єднання  потрібно натиснути протягом 3 секунд. Будь-які попередні дані користувача на пристрої буде втрачено на риладі, де скинуто налаштування бездротового зв'язку/відновлено заводські налаштування.

5.1. Сигнал попередження про підвищення температури

Якщо в морозильній камері встановлюється занадто висока температура, на дисплеї холодильника (на місці заданих значень) блимає символ «- -», а також лунає звуковий сигнал. Це може відбуватися в разі, якщо температура в морозильній камері підвищується через збій електроживлення.

«Якщо дисплей має електронний екран, відображається максимальна фактично досягнута температура». Якщо ні, блимає лише символ «- -» і вмикається звуковий сигнал. Щоб вимкнути сигнал, натисніть будь-яку кнопку на дисплеї.

Температуру можна встановити в діапазоні від 1 до 8 °C для холодильного відділення та від -24 до -18 °C для морозильного відділення. Регульовані значення температури можуть відрізнятись в цих діапазонах залежно від технічних характеристик виробу.

5.2. Зберігання продуктів у охолоджувальній камері

Зберігання продуктів у охолоджувальній камері

- Температура в камері значно підвищується в разі, якщо дверцята камери часто відчиняються й зачиняються, а також залишаються відчиненими протягом тривалого проміжку часу. Це може скоротити термін придатності харчових продуктів і призвести до їх псування.
- Якщо хочете досягти кращого й однорідного охолодження, відокремте продукти один від одного, щоб забезпечити циркуляцію холодного повітря в проміжках між ними.
- Одночасно забезпечте циркуляцію потоку повітря, залишивши проміжок між продуктами й внутрішньою стінкою. Якщо притулити продукти до задньої стінки, вони можуть заморозитися.
- Перш ніж розмістити гарячі страви в холодильнику, дайте їм охолонути до кімнатної температури. Після цього можна розміщувати страви кімнатної температури на нижніх полицях холодильника.
- Для розморожування заморожених продуктів використовуйте відділення для свіжих продуктів. У такий спосіб можна охолодити відділення для свіжих продуктів за рахунок заморожених продуктів, і отже, заощадити електроенергію.
- Зберігання незрілих тропічних фруктів (манго, динь, папайї, бананів, ананасів) у холодильнику може прискорити процес їх дозрівання.
- Якщо ви помітили, що продукти в холодильнику зіпсувалися, викиньте їх і очистіть приладдя, якого вони торкалися.

Застосування холодильника

- Щоб швидко охолодити такі страви, як супи й рагу, які готуються у великих каструлях, їх можна перекласти в окремі неглибокі контейнери, а потім поставити в холодильник.
 - Зберігайте фрукти й овочі окремо, а також кожен сорт разом (наприклад, яблука з яблуками, морква з морквою).
 - Вийміть зелені овочі з поліетиленового пакета й помістіть їх у холодильник, загорнувши в паперовий рушник або суху тканину.
 - Можна як створювати вологе середовище, так і забезпечувати доступ потоку повітря, зберігаючи фрукти й овочі, схильні до висихання, у перфорованих або незакритих поліетиленових пакетах.
 - Якщо виріб налаштовано відповідно до певного набору значень (наведених у таблиці рекомендованого набору значень), продукти зберігають свою свіжість довше як у відділенні для свіжих продуктів, так і в морозильній камері (за винятком випадків екстремальних умов у навколишньому середовищі).
- Зберігання продуктів у охолоджувальній камері**
- Відділення для свіжих продуктів у виробі можна додатково використовувати як «Охолоджувальну камеру (в режимі охолодження)».
- Щоб перемкнути відділення для свіжих продуктів у режим «Охолоджувальна камера», необхідно натиснути й утримувати кнопку налаштування температури охолоджувальної камери на індикаторній панелі виробу протягом 3 секунд.
 - У відділенні для свіжих продуктів значення 1 і 2 використовуються для встановлення режиму «Охолоджувальна камера», а значення 3, 4, 5, 6, 7 і 8 — «Свіжі продукти». У режимі охолоджувальної камери температура продуктів, які зберігатимуться у виробі, може коливатися від +3 °C до -3 °C.
 - Використання відділення для свіжих продуктів у режимі «Охолоджувальна камера»

Зберігайте продукти в різних місцях відповідно до їх властивостей.	
Продукт	Розташування
Яйця	Дверна полиця
Молочні продукти (масло, сир)	Камера з нульовою температурою (для продуктів на сніданок), за наявності
Фрукти, овочі й зелень	Відділення для зберігання фруктів і овочів, контейнер для фруктів і овочів або відділення EverFresh+ (якщо є)
Свіже м'ясо, птиця, риба, ковбаса тощо, готові страви	Камера з нульовою температурою (для продуктів на сніданок), за наявності
Готові до вживання продукти, фасована продукція, консерви й соління	Верхні полиці або дверна полиця
Спиртні й охолоджувальні напої, спеції та закуски	Дверна полиця

Зберігання продуктів у морозильній камері

- Для того, щоб швидше охолодити продукти, можна активувати функцію швидкого заморожування за 4–6

годин до початку процесу заморожування.

- Перш ніж розміщувати гарячі страви в морозильній камері, дайте їм охолонути до кімнатної температури.

Застосування холодильника

- Продукти, які потрібно заморозити, необхідно розділити на зручні для вживання порції та заморозити їх в окремих пакетах.
- Обов'язково запакуйте продукти перед тим, як покласти їх у морозильну камеру.
- Щоб запобігти перевищенню терміну зберігання, напишіть на упаковці дату, час і назву продукту відповідно до термінів зберігання різних продуктів.
- Швидко споживайте заморожені продукти. Перед повторним заморожуванням розморожених продуктів обов'язково піддайте їх кулінарній обробці.

Зберігання продуктів, які продаються в замороженому вигляді

- Завжди дотримуйтесь інструкцій виробника щодо часу, протягом якого можна зберігати придбані продукти.
- Щоб захистити якість харчових продуктів, дотримуйтесь якомога коротшого часового проміжку між їхньою покупкою та розміщенням на зберігання.
- Купуйте такі заморожені продукти, які зберігаються при температурі $-18\text{ }^{\circ}\text{C}$ або нижче.

Уникайте покупки продуктів, упаковка яких покрита льодом тощо. Це означає вірогідність того, що такі продукти були частково розморожені, а потім знову заморожені. Температура зберігання впливає на якість продуктів.

Виймайте з морозилки стільки продуктів, скільки вам потрібно.

Якщо виріб налаштовано відповідно до певного набору значень (наведених у

таблиці рекомендованого набору значень), продукти зберігають свою свіжість довше як у відділенні для свіжих продуктів, так і в морозильній камері (за винятком випадків екстремальних умов у навколишньому середовищі).

- Якщо у відділенні для свіжих продуктів встановлено нижчу температуру, свіжі фрукти й овочі можуть частково заморозуватися.
- Камери, позначені двома зірками, підходять для зберігання попередньо заморожених продуктів. У них можна зберігати морозиво й кубики льоду.

5.3. Панель управління

Щоб змінити лампу/світлодіод, який використовується для освітлення холодильника, зверніться до авторизованого сервісного центру. Призначення цієї лампи – допомогти користувачеві безпечно та зручно розмістити їжу в холодильнику/морозильній камері. Лампи, які використовуються в цьому пристрої, мають витримувати екстремальні фізичні умови, наприклад температури нижче $-20\text{ }^{\circ}\text{C}$. **(лише висувний ящик і морозильна камера)**

5.4. Зміна напрямку дверцят

Напрямок відкривання дверцят вашого холодильника можна змінити залежно від того, де ви їх використовуєте. Якщо це необхідно, зателефонуйте до найближчого авторизованого сервісного центру.

5.5. Попередження про відкриті дверцята

Коли дверцята холодильної або морозильної камери залишаються відкритими протягом певного періоду часу, пролунає звукове попередження. Цей звуковий попереджувальний сигнал припиняється, коли натискається будь-яка кнопка на індикаторі або коли двері зачиняються.

Застосування холодильника

5.6. Ящик для молочних продуктів (холодне зберігання)

Ящик для молочних продуктів (холодне зберігання) забезпечує більш низьку температуру в холодильній камері. Використовуйте цей ящик для зберігання делікатесів (саламі, ковбаси, молочних продуктів тощо), які вимагають більш низької температури зберігання, або м'ясних, курячих чи рибних продуктів для негайного споживання.

5.7. Контейнер для фруктів та овочів

Для цього навколо контейнера посилюється циркуляція прохолодного повітря. Зберігайте фрукти та овочі в цьому контейнері.

5.8. Ящик для овочів з контрольованою вологістю (EverFresh+

* опція

Завдяки функції контролю вологості рівень вологості овочів і фруктів підтримується під контролем і забезпечує більш тривалий період свіжості їжі.

Укладаючи овочі, кладіть важкі і тверді овочі внизу, а легкі і м'які зверху, враховуючи питому вагу овочів. Якщо залишити їх у

поліетиленових пакетах, овочі швидко загниють. У ситуаціях, коли контакт з іншими овочами небажаний, використовуйте пакувальні матеріали, такі як папір, який має певну пористість з гігієнічної точки зору.

Газ етилен, що виділяється з цих фруктів, може призвести до того, що інші овочі та фрукти швидше дозрівають і гниють за короткий період часу.

Щоб зберегти ваші фрукти та овочі в ідеальних умовах вологості, ви можете змінити розташування блокування на корпусі. Якщо зберігаються тільки фрукти та овочі, поставте блокування на фрукти; якщо зберігаються лише овочі, установіть блокування на овочі, якщо зберігаються змішані продукти, установіть блокування на змішане налаштування.

5.9. Заморожування свіжих продуктів

- За 8 годин до заморожування свіжих продуктів активуйте функцію швидкого заморожування.
- Щоб зберегти якість продуктів, продукти, що знаходяться в морозильній камері, необхідно заморозити якомога швидше, для цього використовуйте швидке заморожування.
- Заморожування свіжих продуктів подовжить термін їх зберігання в морозильній камері.
- Împachetați alimentele în pachete etanșe și sigilați ermetic.
- Пакуйте їжу в герметичні пакети та щільно закривайте. Переконайтеся, що їжа загорнута, перш ніж покласти

Застосування холодильника

її в морозильну камеру. Замість традиційного пакувального паперу використовуйте пакети для заморозки, фольгу та вологостійкий папір, поліетиленові пакети чи подібні пакувальні матеріали.

Лід в автоматичному морозильному відділенні.

- Перед заморожуванням позначте кожну упаковку з продуктами, написавши дату на упаковці.

Це дозволить вам визначати свіжість кожної упаковки кожного разу, коли відкривається морозильна камера.

Тримайте попередні продукти попереду, щоб переконатися, що вони будуть використані першими.

Налаштування температури морозильної камери	Налаштування температури холодильної камери	Пояснення
-18°C	4°C	Це звичайне рекомендоване налаштування.
-20,-22 або -24°C	4°C	Рекомендуємо ці налаштування для температури навколишнього середовища вище 30°C.
Швидке заморожування	4°C	Використовуйте, коли ви хочете заморозити продукти за короткий час. Коли процес закінчиться, прилад відновить своє
-18°C або нижче	2°C	Використовуйте ці параметри, якщо ви вважаєте, що холодильне відділення недостатньо холодне через температуру навколишнього середовища або часте відкривання дверцят.

5.10. Розміщення продуктів харчування

Температура у відсіку повинна бути не менше

-18 °C.

1. Помістіть продукти в морозильну камеру якнайшвидше, щоб уникнути розморожування.

5.11. Деталі морозильної камери

Згідно зі стандартом IEC 62552, морозильна камера повинна заморожувати 4,5 кг їжі при температурі -18 °C або нижче протягом 24 годин на кожні 100 літрів об'єму морозильної камери. Харчові продукти можна зберігати протягом тривалого періоду

Застосування холодильника

часу лише при температурі -18°C або нижче.

Ви можете зберігати їжу свіжою протягом місяців (у морозильній камері при 18°C або нижче). Про

Відваріть овочі та відфільтруйте воду, щоб продовжити термін зберігання в замороженому вигляді. Помістіть продукти в герметичні контейнери після фільтрації та помістіть їх у морозильну камеру.

Якщо ця їжа згниє, це негативно вплине лише на харчові цінності та харчові якості.

5.12. Рекомендації щодо відділення для свіжих продуктів.

Полиці морозильної камери	Різні заморожені продукти, такі як м'ясо, риба, морозиво, овочі тощо.
Полиці холодильної камери	Їжа в сковорідках, каструлях, на закритих тарілках, в закритих контейнерах
Полиці, двері, холодильна камера	Дрібнорозфасована їжа чи напої
Ящик для овочів	Овочі та фрукти
Відсік для свіжих продуктів	Делікатеси (сніданок, м'ясні продукти, спожиті за короткий час)

5.13. Складна підставка для вина

* Може бути доступним не для всіх моделей

При необхідності надає користувачеві місце для зберігання винних пляшок. Щоб використовувати секцію, тримайте за пластикову деталь і повільно потягніть її в наступному напрямку. Тепер можна використовувати складну винну підставку.

Рекомендується зберігати максимум 2 пляшки вина на складній винній підставці.

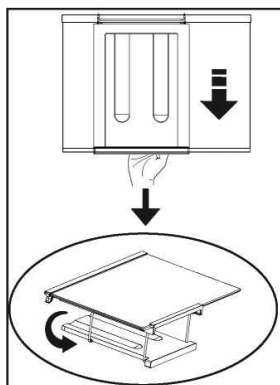

Щоб вставити складну полицю для вина, спочатку вийміть скляну полицю з холодильника. Потім візьміть пластикову деталь і посуньте її в будь-якому напрямку, використовуючи передню та задню частини пластикової деталі. Тепер прилад можна використовувати з складною винною підставкою, якщо це необхідно.

Застосування холодильника

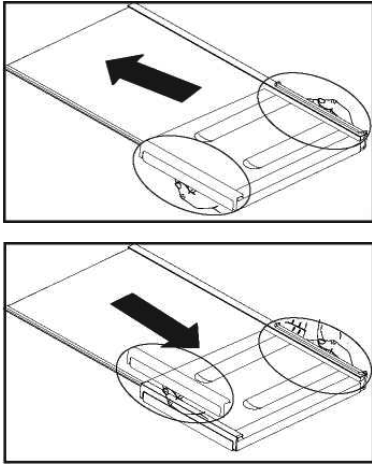

5.14. AeroFlow

Це система розподілу повітря, яка забезпечує рівномірний розподіл температури. Завдяки циркуляції повітря у відділенні для зберігання свіжих продуктів забезпечується рівномірний розподіл температури і підтримується низький рівень коливань температури. Завдяки відсутності прямого обдування продуктів повітрям зменшується втрата вологи. Завдяки цьому забезпечується свіжість продуктів, які зберігаються у відділенні для свіжих продуктів холодильника. В результаті продукти зберігаються за більш стабільних температур і зменшується їх контакт із повітрям. Це запобігає висиханню й зморщуванню харчових продуктів через втрату вологи, а також забезпечується їх свіжість протягом тривалого часу.

5.15. Режим дезодорування (FreshGuard)

Дезодоруючий модуль швидко видаляє неприємні запахи з холодильника ще до того, як вони

проникнуть на поверхні. Завдяки цьому модулю, який розташований на стелі відділення для свіжих продуктів, неприємні запахи розчиняються під час активного проходження повітря над фільтром запахів, потім повітря, очищене фільтром, знову викидається у відділення для продуктів. Таким чином небажані запахи, які можуть виникати під час зберігання продуктів у холодильнику, усуваються ще до того, як вони проникнуть на поверхні. Це досягається завдяки вбудованому в модуль вентилятору, світлодіоду та фільтру запахів. При щоденному використанні дезодоруючий модуль періодично вмикається автоматично. Щоб підтримувати ефективну роботу, рекомендовано кожні 5 років обслуговувати фільтр у авторизованому сервісному центрі. Завдяки вентилятору, вбудованому в модуль, шум, який ви чуєте під час роботи, є нормальним. Якщо відкрити дверцята відділення для свіжих продуктів, коли модуль активний, вентилятор тимчасово зупиниться та відновиться через деякий час, коли дверцята знову закриються. У разі відключення електроенергії дезодоруючий модуль продовжить працювати з того місця, де зупинився, протягом повного періоду роботи після відновлення живлення. Рекомендується зберігати ароматичні продукти (наприклад, сир, оливки та делікатеси) в упаковці та герметично закрити, щоб уникнути неприємних запахів, які можуть виникнути при змішуванні запахів різних продуктів. Крім того, рекомендується швидко діставати зіпсовану їжу з холодильника, щоб запобігти псуванню іншої їжі та уникнути неприємних запахів.

6 Догляд та очищення

Спочатку прочитайте розділ «Інструкції з техніки безпеки»!

Рекомендуємо відключити прилад перед очищенням.

Очищайте зовнішні поверхні приладу лише злегка вологою серветкою з мікрофібри. Губки та інші засоби для чищення можуть подряпати поверхню.

Використовуйте теплу воду для очищення внутрішньої частини, а потім протріть сухою тканиною.

Протріть внутрішню частину тканиною, змоченою в розчині однієї чайної ложки бікарбонату натрію, розчиненого в 1 літрі води, потім протріть сухою тканиною.

Щоб зняти дверні кронштейни, вийміть весь вміст, а потім просто штовхніть дверний кронштейн від основи.

Хлор викликає корозію таких металевих поверхонь.

Для очищення використовуйте теплу воду та м'яку тканину, а потім протріть.

Захист пластикових поверхонь

Якщо масло потрапило на пластикові поверхні, негайно очистіть і промийте їх теплою водою.

7 Рекомендовані способи вирішення проблем

Перегляньте цей список, перш ніж звертатися в службу підтримки клієнтів. Це може заощадити ваш час і гроші.

Якщо холодильник не працює.

- Штепсель живлення вставлено неправильно >>> Вставте штепсель в розетку до упору.
- Перегорів відповідний домашній запобіжник >>> Перевірте запобіжник.

Конденсат на бічних стінках зони охолодження (Multizone, контроль охолодження та FlexiZone).

- Двері часто відкривалися. >>> Уникайте частого відкривання дверцят холодильника.
- Занадто висока вологість у приміщенні. >>>
- Продукти з високим вмістом рідини зберігають у відкритих контейнерах. >>>
- Дверцята холодильника відкриті. >>>
- Закрийте дверцята холодильника.
- Термостат встановлено на дуже низьку температуру. >>> Відрегулюйте термостат відповідно.

Якщо компресор не працює.

- Схема захисту зупиняє компресор у разі короткочасних перебоїв у електроживленні, а також якщо прилад вмикається та вимикається надто часто та швидко, оскільки тиск холодоагенту має бути вирівняним протягом деякого часу. Холодильник знову почне працювати приблизно через шість хвилин.

Холодильник знову почне працювати приблизно через шість хвилин.

- Холодильник розморожується. >>> Це цілком нормально для холодильника з повністю автоматичним розморожуванням. Час від часу прилад розморожується.
- >>> Перевірте, чи правильно вставлено штепсель. Неправильно встановлено
- температуру. >>> Виберіть відповідну температуру.
- Електропостачання перервано. >>> Як тільки електропостачання буде відновлено, холодильник знову почне працювати.

Під час роботи холодильника рівень робочого шуму збільшується.

- Продуктивність охолоджувального приладу може змінюватися залежно від температури навколишнього середовища.

Холодильник працює дуже інтенсивно або дуже довго.

- Ваш новий приладу може бути трохи ширшим за свого попередника. Великі холодильники часто працюють трохи довше.
- Температура навколишнього середовища може бути дуже високою. >>> При високій температурі навколишнього середовища прилад працює трохи довше.
- Можливо, холодильник нещодавно ввімкнули або наповнили продуктами. >>> Якщо холодильник нещодавно ввімкнули або наповнили продуктами, знадобиться деякий час, щоб досягти встановленої температури. Це нормально.

Рекомендовані способи вирішення проблем

- Незадовго до цього в холодильник помістили велику кількість теплої їжі. >>>
- >>> Холодильнику доводиться працювати довше, тому що всередину проникло тепле повітря. Уникайте частого відкривання дверей.
- >>> Переконайтеся, що двері закрито належним чином.
- В холодильник встановлено занадто низьку температуру. >>> Встановіть вищу температуру в холодильнику. Потім дочекайтеся досягнення бажаної температури.
- >>> Очистіть або замініть ущільнювачі. Пошкоджені або несправні ущільнення означають, що холодильнику доводиться працювати більше, щоб підтримувати температуру.

Якщо температура в морозильній камері дуже низька, а в холодильнику нормальна.

- Температуру морозильника встановлено на дуже низький рівень >>> Встановіть температуру морозильника, через деякий час перевірте температуру.

Температура в холодильній камері дуже низька, тоді як температура в морозильній камері нормальна.

- Встановлено занадто низьку температуру охолодження. >>> Встановіть температуру холодильного відділення вище, через деякий час перевірте температуру.

Продукти, що зберігаються в холодильній камері, замерзають.

- Встановлено занадто низьку температуру охолодження. >>> Виберіть вищу температуру в

холодильній камері, через деякий час перевірте температуру.

Температура в холодильнику або морозильній камері дуже висока.

- Встановлено занадто високу температуру охолодження. >>> Температура в холодильній камері впливає на температуру в морозильній камері. Змініть температуру в холодильній або морозильній камері та зачекайте, поки відповідні камери досягнуть відповідної температури.
- >>> Уникайте частого відкривання дверей.
- Двері відкриті. >>> Закрийте двері повністю.
- Можливо, холодильник нещодавно ввімкнули або наповнили продуктами. >>> Це нормально. Якщо холодильник нещодавно використовувався або був наповнений продуктами, знадобиться деякий час, щоб досягти встановленої температури.
- Незадовго до цього в холодильник помістили велику кількість теплої їжі. >>>

Вібрації або шуми під час роботи.

- Підлога недостатньо горизонтальна або стійка. >>> Якщо холодильник хитається при легких рухах, врівноважте його за допомогою ніжок. Також переконайтеся, що підлога рівна і може легко витримати вагу холодильника.
- Предмети, розміщені на холодильнику, можуть створювати шум. >>> Дістаньте продукти з холодильника.

Чутні шуми, схожі на течію або розбризкування рідини.

- З технічних причин всередині приладу переміщуються рідини та гази.

З холодильника лунає свист.

- Для рівномірного охолодження використовуються вентилятори.

Рекомендовані способи вирішення проблем

Конденсат всередині холодильника.

- У спекотну та вологу погоду утворення льоду та конденсація відбуваються частіше.
>>> Уникайте частого відкривання дверей. Закрийте відкриті двері.
- Двері відкриті. >>> Закрийте двері повністю.

Волога зовні холодильника або на дверях.

- Може бути підвищена вологість; це абсолютно нормально, залежить від погоди. Конденсат зникає, як тільки вологість знижується.

Неприємний запах у холодильнику.

- >>> Регулярно очищуйте внутрішню частину холодильника губкою, змоченою теплою або газованою водою.
- Певні контейнери або пакувальні матеріали викликають запах. >>> Використовуйте інший контейнер або інший пакувальний матеріал.
- Їжа була поміщена в холодильник у відкритих контейнерах. >>> Зберігайте їжу в закритих контейнерах. Мікроорганізми, які вилітають із незакритих контейнерів, можуть спричинити неприємні запахи.
- Виймайте з холодильника прострочені та зіпсовані продукти.

Двері не зачиняються.

- Пакети з продуктами перешкоджають повному зачиненню дверцят. >>> Зніміть упаковку, що блокує дверцята.
- >>> Вирівняйте холодильник за допомогою ніжок.
- Підлога недостатньо горизонтальна або стійка. >>> Переконайтеся, що підлога горизонтальна і може легко витримати вагу.

Відсік для овочів заблокований.

- Продукти можуть торкатися верхньої частини ящика. >>> Переставте продукти в ящику.

Поверхні виробу мають високі температури.

- Ділянки між двома дверцятами, з боків і на задній частині гриля можуть сильно нагріватися під час роботи.

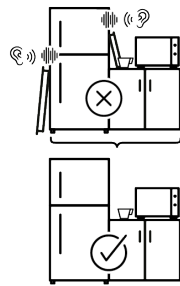
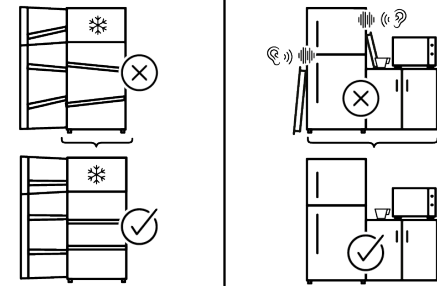
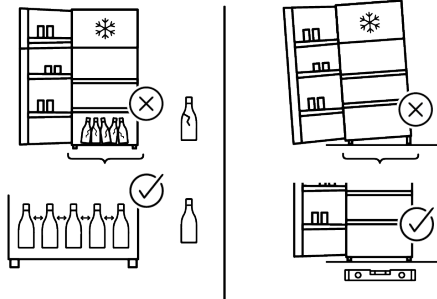
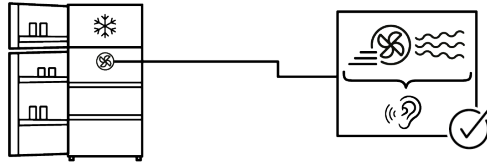
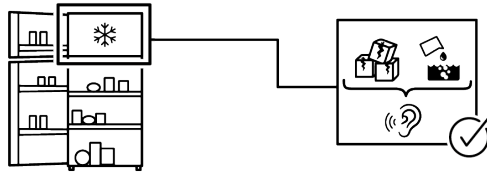
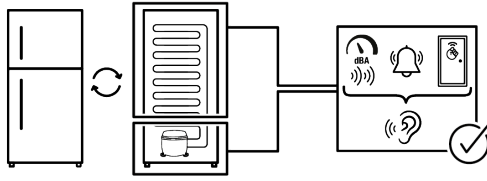

DISCLAIMER / ПОПЕРЕДЖЕННЯ

Кінцевий користувач може розумно усунути деякі (прості) помилки, не спричиняючи проблем з безпекою або небезпечного використання, за умови, що вони виконуються в межах і відповідно до наступних інструкцій (див. розділ «Самостійний ремонт»).

Якщо інше не дозволено в розділі «Самостійний ремонт» наведений нижче, ремонт виконується професійними техніками з ремонту, зареєстрованими для вирішення питань безпеки, яких слід уникати. Зареєстрований професійний майстер є професійним техніком, якому виробник надав доступ до інструкцій і списку запасних частин для цього приладу відповідно до методів, описаних у правових актах, що відповідають Директиві 2009/125/ЄС.

Однак лише постачальник послуг (тобто авторизований професійний майстер з ремонту), з яким ви можете зв'язатися за номером телефону, вказаним у посібнику користувача/гарантійному талоні, або через свого авторизованого дилера, може надати послугу відповідно до умов гарантії. Зверніть увагу, що ремонт, виконаний професійними техніками (не авторизованими компанією Beko), призведе до втрати гарантії.

Самостійний ремонт

Самостійний ремонт може бути виконаний кінцевим споживачем на наступних запчастинах: прокладки, фільтри, дверні петлі, корзини, пропелери, пластикова фурнітура тощо (оновлений список також буде доступний на support.beko.com з 1 березня 2021 р.).

Щоб забезпечити безпеку приладу та зменшити ризик отримання серйозної травми, згаданий процес самостійного ремонту слід виконувати відповідно до інструкцій у посібника користувача щодо самостійного ремонту, доступному на support.beko.com. Для власної безпеки вийміть штепсель з розетки перед тим, як виконувати самостійний ремонт. Ремонт і

спроба ремонту кінцевим користувачем деталей, не включених до цього списку, є та/або інструкції.

Недотримання посібника користувача для самостійного ремонту або тих, які доступні на support.beko.com, може призвести до проблем із безпекою не Beko та призвести до втрати гарантії на прилад.

Тому наполегливо рекомендується, щоб кінцеві користувачі не намагалися виконати ремонт запасних частин, який не входить до списку, і в таких випадках звертатися до авторизованого професійного майстра з ремонту або зареєстрованого професійного техника з ремонту. Інакше такі спроби кінцевих користувачів можуть створити проблеми з безпекою та пошкодити прилад, що може призвести до пожежі, затоплення, ураження електричним струмом і серйозних травм. Наприклад, але не обмежуючись цим, слід доручати уповноваженим професійним технікам з ремонту або зареєстрованим професійним технікам з ремонту: компресор, контур холодоагенту, материнська плата, плата інвертора, панель дисплея тощо.

Виробник/продавець не несе відповідальності в будь-якому випадку, якщо кінцеві користувачі не дотримуються вищезазначених положень.

Наявність запчастин до придбаного Вами холодильника 10 років.

Протягом цього часу в наявності є оригінальні запчастини, щоб холодильник працював належним чином.

Мінімальний термін гарантії на холодильник, який ви придбали, становить 24 місяці.

Цей прилад оснащено джерелом світла класу енергоспоживання «G».

Лише професійні технічні спеціалісти мають право замінювати джерело світла цього приладу.

