

MINDENNAPI HASZNÁLATI ÚTMUTATÓ



**KÖSZÖNJÜK, HOGY A WHIRLPOOL TERMÉKÉT
VÁLASZTotta!**

A teljes körű támogatás és szolgáltatás érdekében regisztrálja készülékét a www.whirlpool.eu/register oldalon!



A Biztonsági útmutatót és a Használati és kezelési útmutatót letöltheti honlapunkról:

docs.whirlpool.eu. Kérjük, hogy kövesse a füzet hátulján található utasításokat.



A készülék használata előtt gondosan olvassa el az Egészségvédelmi és biztonsági útmutatót.

A TERMÉK BEMUTATÁSA

KÉSZÜLÉK

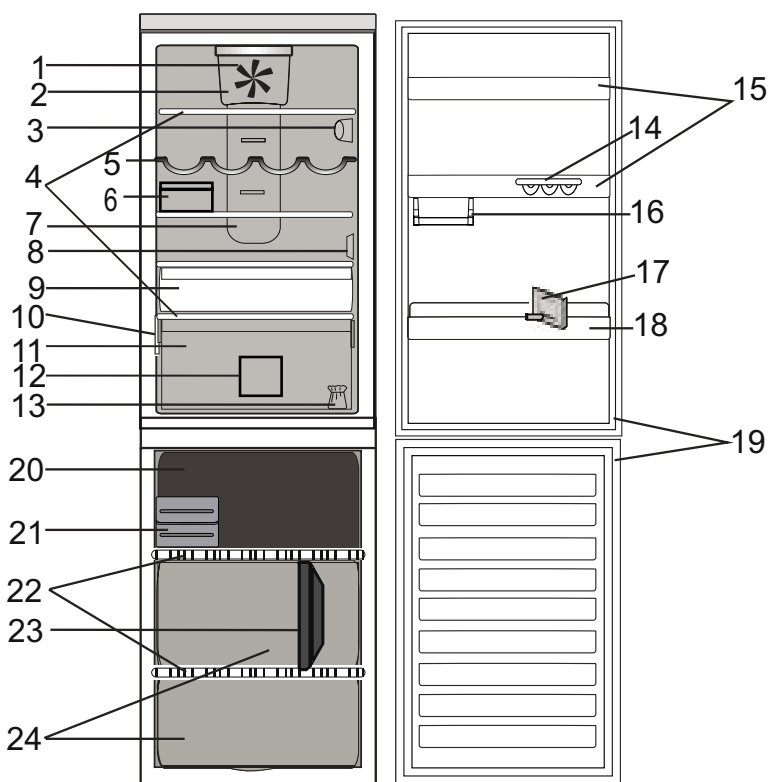

Hűtőtér

1. Ventilátor
2. Ventilátor burkolata és antibakteriális szűrő
3. Elektronikus vezérlőpanel / világítás
4. Polcok
5. Palackállvány (ha van)
6. Sajtartó + fedél (ha van)
7. Multi-flow hideglevegő-keringető terület
8. Az érzékelő burkolata
9. 0°-os frissen tartó rekesz (halak és húsok számára ideális)
10. Adattábla a kereskedelmi névvel
11. Rekesz a zöldségek és gyümölcsök frissen tartásához
12. Elválasztóelem a hűtőtér rekeszeihez (ha van)
13. Ajtónyitás irányának megfordításához szükséges készlet
14. Tojástartó (ha van)
15. Ajtópolcok
16. Rövid polc kisméretű tárgyakhoz (ha van)
17. Elválasztóelem palackokhoz (ha van)
18. Palacktartó
19. Ajtó tömítés

Fagyasztótér

19. Ajtó tömítések
20. Felső fiók: a leghidegebb zóna, ideális a friss élelmiszerek fagyasztásához
21. Gyors jégkockakészítés / Eutektikus hűtés
22. Polcok
23. Elválasztóelem a fagyasztótér rekeszeihez (ha van)
24. Fagyasztófiókok

VEZÉRLŐPANEL

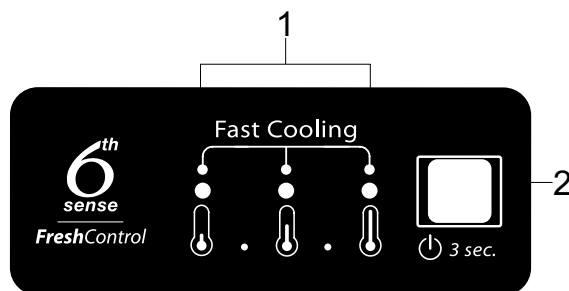

1. Jelzőfények (az aktuális hőmérsékleti érték vagy a Gyorshűtés funkció jelzése)
2. Be/Készenlét gomb / Hőmérséklet gomb

TARTOZÉKOK (ha vannak)

TOJÁSTARTÓ

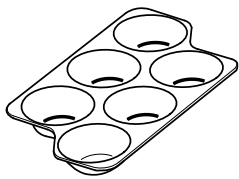

SAJTTARTÓ

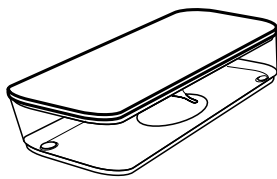

PALACKTARTÓ

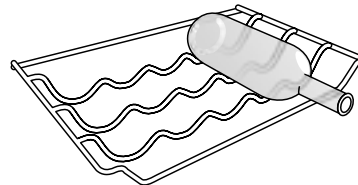

ELVÁLASZTÓELEM PALACKOKHOZ

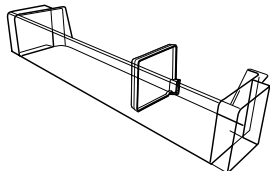

ELVÁLASZTÓELEM A FAGYASZTÓTÉR REKESZEIHEZ

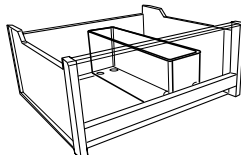

ELVÁLASZTÓELEM A HŰTŐTÉR REKESZEIHEZ

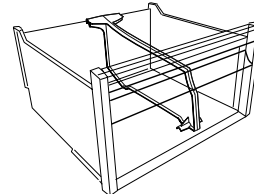

GYORSHŰTŐ REKESZ JÉGKOCKA KÉSZÍTÉSÉHEZ



EUTEKTIKUS HŰTÉS / TÁL GYORS JÉGKOCKAKÉSZÍTÉSHEZ

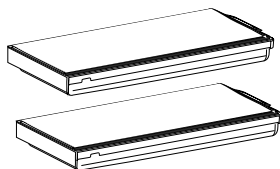

ELSŐ HASZNÁLAT

A KÉSZÜLÉK BEKAPCSOLÁSA

Miután a készüléket csatlakoztatta az elektromos hálózathoz, automatikusan működni kezd.

A készülék bekapcsolása után várjon legalább 4-6 órát, mielőtt az élelmiszert a hűtőszekrénybe és a fagyasztótérbe helyezné.

Az elektromos hálózatra való csatlakoztatáskor a kijelző világítani kezd, és körülbelül egy másodpercre az összes ikon megjelenik a kijelzőn. A hűtőtér beállításainak alapértelmezett (gyári) értékei világítani kezdenek.

MINDENNAPI HASZNÁLAT

A funkciókkal kapcsolatos további részleteket lásd a Használati és kezelési útmutatóban / a Használati és kezelési útmutató beszerzésével kapcsolatos információkat lásd az utolsó oldalon.

FUNKCIÓK

BE/KÉSZENLÉT FUNKCIÓ

A készülék készenléti üzemmódba történő állításához **nyomja meg és tartsa lenyomva 3 másodpercig a Be/Készenlét gombot**. A Be/Készenlét jelzőfény kivételével az összes kijelzés kialszik.

A készülék visszakapcsolásához nyomja meg ismét a gombot.

A HŐMÉRSÉKLET BEÁLLÍTÁSA

A vezérlőpanelen lévő **Hőmérséklet gomb megnyomásával** a legmagasabb, alacsonyabb és a legalacsonyabb hőmérsékleti szint között válthat.

A Hőmérséklet gomb megnyomására a hőmérséklet beállítása ciklikusan változik.

A készülék első alkalommal történő bekapcsolásakor a hőmérséklet középső pozícióba van állítva (ez a gyári beállítás).

A következő táblázat a hőmérsékleti beállításokat tartalmazza:

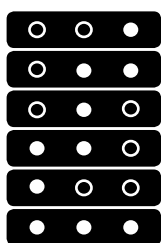

MAGAS HŐMÉRS.

KÖZEPESEN MAGAS HŐMÉRS.

KÖZEPES HŐMÉRS.

KÖZEPESEN ALACSONY HŐMÉRS.

ALACSONY HŐMÉRS.

GYORSHŰTÉS FUNKCIÓ



● LED be ○ LED ki

Megjegyzés: A megjelenített értékek a készülék egészében mért átlaghőmérsékletet jelzik.

6TH SENSE FRISSEN TARTÁS

Ez a funkció automatikusan beállítja az élelmiszerek tárolásához optimális feltételeket.

GYORSHŰTÉS FUNKCIÓ

A Gyorshűtés funkció használata akkor ajánlott, ha nagyobb mennyiségű élelmiszert helyez be, és ezért növelni kívánja a hűtő- vagy fagyasztótér hűtési/fagyasztási teljesítményét.

A Gyorshűtés funkció bekapcsolásához **nyomja meg egymás után többször a Hőmérséklet gombot** a vezérlőpanelen addig, amíg mind a 3 LED jelzőfény villogni, majd világítani nem kezd.



A funkció 12 óra elteltével automatikusan inaktíválódik, és visszatér az előzőleg kiválasztott értékre.

A funkció manuálisan is kikapcsolható, ehhez nyomja meg a vezérlőpanelen lévő Hőmérséklet gombot.

0°-OS FRISSEN TARTÓ ZÓNA

A 0°-os frissen tartó rekesz -2 °C–3 °C-os működési hőmérsékletet garantál a hűtőszekrény választott hőmérsékleti beállításától függően, ami a következőkhöz ideális:

- húsok, halak és csemegeáruk tárolásához;
- meleg ételek gyors lehűtéséhez;
- alacsony hőmérsékleten történő kioltáshoz (ez megelőzi a mikroorganizmusok elszaporodását)

A 0 °C-os hőmérsékletet normál körülmények között is elérheti, ha a hűtőtér hőmérsékletét minimálisra állítja.

Vegye figyelembe, hogy a hűtőtér hőmérsékletének módosításával a 0°-os frissen tartó zóna hőmérsékletét is megváltoztatja.

Vegye figyelembe, hogy a 0°-os frissen tartó zóna folyamatosan működik, nem kapcsolható ki.

A HŰTŐSZEKRENY VILÁGÍTÁSA

A hűtőtér világítása LED-ekkel történik, ami jobb megvilágítást és rendkívül alacsony energiafogyasztást eredményez.

Ha a LED-világítás nem működik, a csere érdekében vegye fel a kapcsolatot a vevőszolgálattal.

Fontos megjegyzés: A hűtőtér belső világítása akkor kapcsol be, ha a hűtő ajtaját kinyitja. Ha az ajtó 8 percnél hosszabb ideig marad nyitva, a világítás automatikusan kikapcsol.

VENTILÁTOR + ANTIBAKTERIÁLIS SZŰRŐ

A ventilátor segítségével egyenletesebb hőmérséklet biztosítható a hűtőtérben, így hatékonyabban tárolhatók az élelmiszerek. Ha a készülék rendelkezik ventilátorral, a ventilátort antibakteriális szűrővel lehet felszerelni.

Vegye ki a frissen tartó rekeszben található dobozból, és illessze a ventilátor burkolatába az ábrán látható módon. A csere menetének leírása a szűrődobozban található.

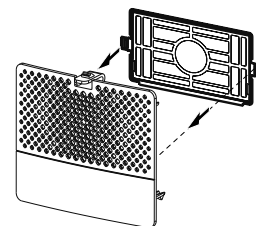

FIGYELMEZTETÉSEK TÁBLÁZATA

FIGYELMEZTETÉS TÍPUSA	JELZÉS	OK	MEGOLDÁS
Nyitott ajtóra figyelmeztető jelzés	A hűtőszekrény világítása villog.	Az ajtó 3 percnél tovább maradt nyitva.	Csukja be az ajtót
Nyitott ajtóra figyelmeztető jelzés	A hűtőszekrény világítása kikapcsol.	Az ajtó 4 percnél tovább maradt nyitva.	Csukja be az ajtót
Hibás működés	A hőmérséklet jelzőfényei villognak.	A készülék hibás működése.	Vegye fel a kapcsolatot a vevőszolgálattal

ÉLELMISZEREK ÉS ITALOK TÁROLÁSA

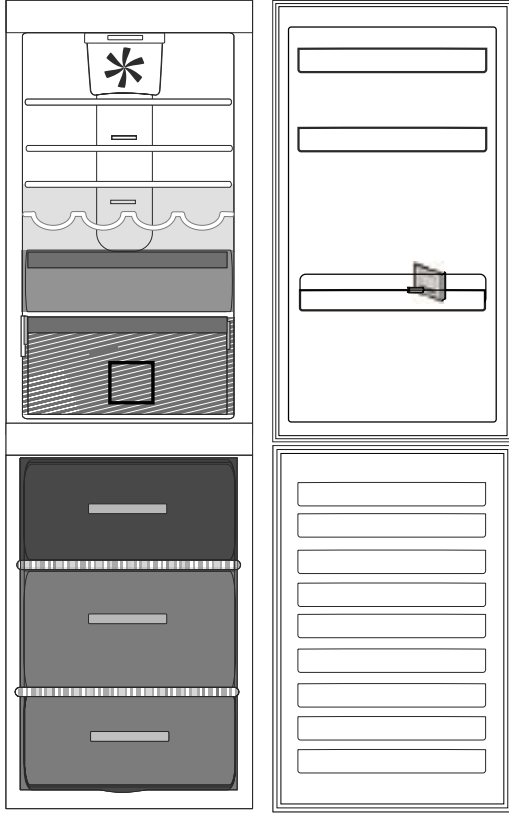

Jelmagyarázat



MÉRSÉKELT HŐMÉRSÉKLETŰ ZÓNA
Déligyümölcs, konzerv, italok, tojás, szósz, savanyúság, vaj, lekvár tárolásához ajánlott.

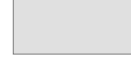

HIDEG ZÓNA Sajt, tej, mindennapi élelmiszerek, csemegeáruk, joghurt tárolásához ajánlott.



LEGHIDEGEBB ZÓNA Hal, hús és felvágottak tárolásához ajánlott.



ZÖLDSÉGES ÉS GYÜMÖLCSÖS REKESZ



MÉLYHÚTOTT ZÓNA REKESZE
(LEGHIDEGEBB ZÓNA) Friss/elkészített ételek fagyasztásához.



NORMÁL FAGYASZTÓREKESZEK

Megjegyzés: A jelmagyarázatban használt szürke árnyalatok nem a rekeszek valódi színét jelzik

HŰTŐTÉR

Az ételek csomagolásához használjon újrahasznosítható, műanyagból, fémből, alumíniumból és üvegből készült tárolóedényeket, illetve háztartási fóliát.

Mindig zárt tárolóedényeket használjon azokhoz a folyadékokhoz és élelmiszerekhez, amelyek erőteljes szagokat vagy ízeket bocsátanak ki, és átvehetik egymás szagát, vagy fedje be őket.

Ha a hűtőtérben kis mennyiségű élelmiszert szeretne tárolni, azt javasoljuk, hogy a gyümölcsös és zöldséges rekesz feletti polcokat használja, mivel a hűtőtérnek ez a leghidegebb része.

A nagy mennyiségű etilént kibocsátó és az erre érzékeny élelmiszereket (pl. gyümölcsök, zöldségek, saláta) egymástól elkülönítve vagy becsomagolva kell tárolni eltartóságuk megőrzése érdekében; például ne tároljon együtt paradicsomot kivével vagy fejes káposztával.

Az üvegek felborulása megelőzhető a palacktartó segítségével (bizonyos modellek esetén elérhető).

Ne tegye túl közel egymáshoz az élelmiszereket, hogy a levegő megfelelően tudjon áramlani.

FAGYASZTÓTÉR

A fagyasztó a fagyasztott ételek tárolására, jégkockák készítésére és friss élelmiszerek lefagyasztására használható.

A készülék adattábláján megtekinthető, hogy 24 óra alatt maximum hány kilogramm friss élelmiszer lefagyasztása lehetséges (... kg/24 óra).

Ha csak kis mennyiségű élelmiszert kíván tárolni a fagyasztóban, javasoljuk, hogy a középső zónát használja.

TERMÉKSPECIFIKÁCIÓ

A készülék energiaadatokat is tartalmazó terméklapja a következő weboldalon tölthető le: docs.whirlpool.eu

A HASZNÁLATI ÉS KEZELÉSI ÚTMUTATÓ BESZERZÉSE

> Töltse le a Használati és kezelési útmutatót a honlapról: docs.whirlpool.eu (használhatja ezt a QR-kódot), a termék kód megjelölésével.

> Vagy vegye fel a kapcsolatot a vevőszolgálattal



KAPCSOLATFELVÉTEL A VEVŐSZOLGÁLATTAL

Elérhetőségeinket a garancialevélen találja. Amikor a vevőszolgálatot hívja, kérjük, hogy készítse elő a termék azonosító lemezén látható adatokat.

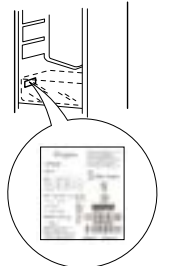

400010883785

Nyomtatva Olaszországban