

**Installation Instructions
Installationsinstruktioenen
Instructions d'installation
Montaj Talimatları
Инструкции за Монтаж
Instrukcije za ugradnju
Pokyny pro instalaci
Installationsvejledning
Οδηγίες Εγκατάστασης
Instrucciones de instalación
Paigaldusjuhised
Asennusohjeet
Upute za instalaciju
Telepítési utasítások
Istruzioni per l'installazione
Орнату туралы нұсқаулар**

**설치 지침
Įdiegimo instrukcija
Uzstādīšanas instrukcijas
Упатство за инсталација
Installatie instructies
Installasjonsinstruksjoner
Instrukcja montażu
Instruções de Instalação
Instrucțiuni de instalare
Руководство по установке
Inštaláčné pokyny
Navodila za namestitev
Instrukcije za ugradnju
Monteringsinstruktioner
Інструкції з встановлення
安装说明**

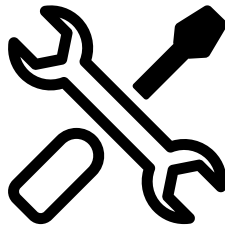



**EN / DE / FR / TR / BG / BS / CZ / DA / EL / ES / ET / FI / HR /
HU / IT / KK / KO / LT / LV / MK / NL / NO / PL / PT / RO / RU /
SK / SL / SB / SV / UK / ZH**

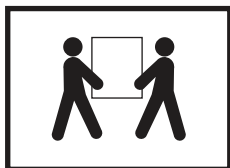
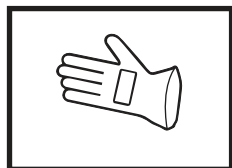

185.2621.84/R.AC/14.05.2025



			 x6 Ř 4 x 6,5 mm	 x2 Ř 3,19 x 16 mm
--	--	--	--	--

*** 560(+2) - 60/70 cm
 750(+2) - 80-88 cm
 880(+2) - 90 cm

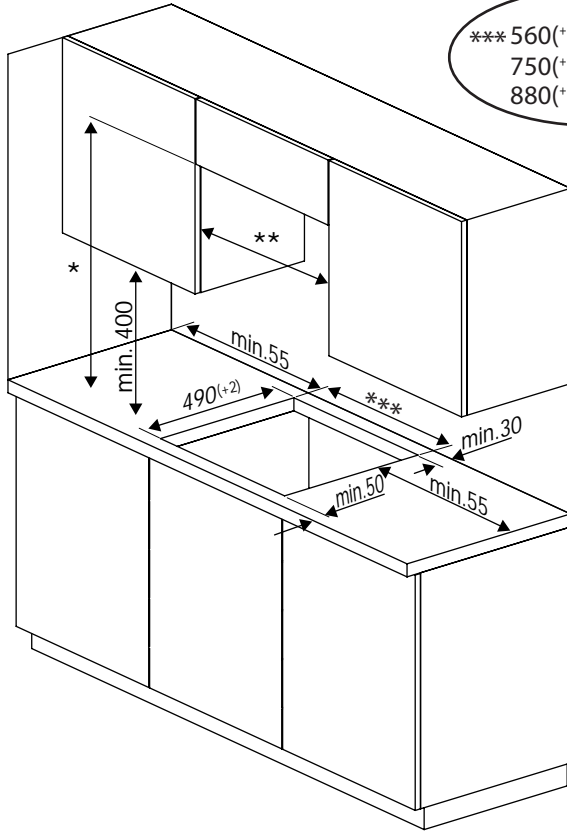

1

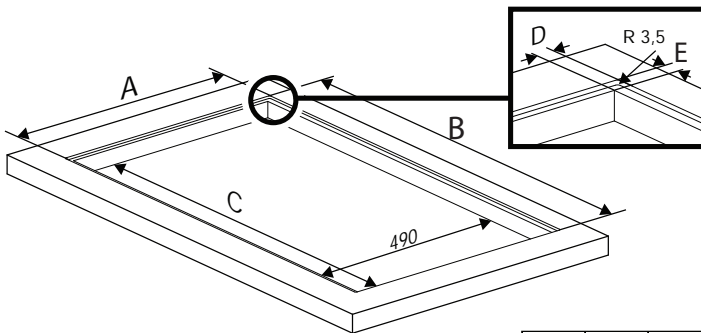

2

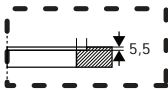

		A	B	C	D	E
60 cm	510x580	514	584	560	12	12
	520x590	524	594	560	17	17
70 cm	510x680	514	684	560	12	62
	520x690	524	694	560	17	67
80 cm	510x770	514	774	750	12	12
	520x780	524	784	750	17	17
88 cm	520x880	524	884	750	17	67
	510x900	514	904	880	12	12
90 cm	520x910	524	914	880	17	17

3a

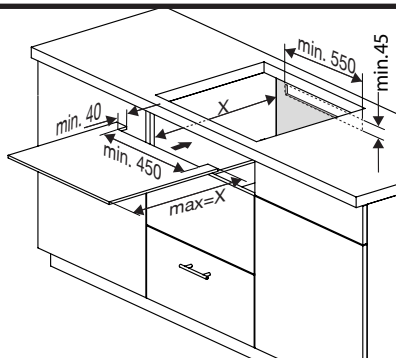
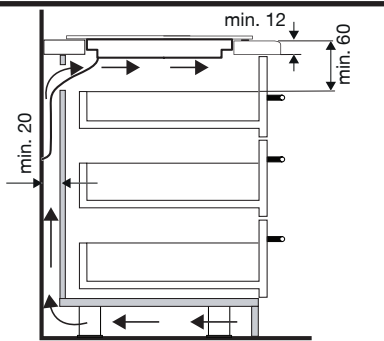

3b

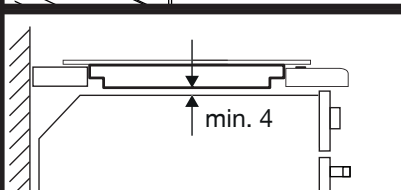
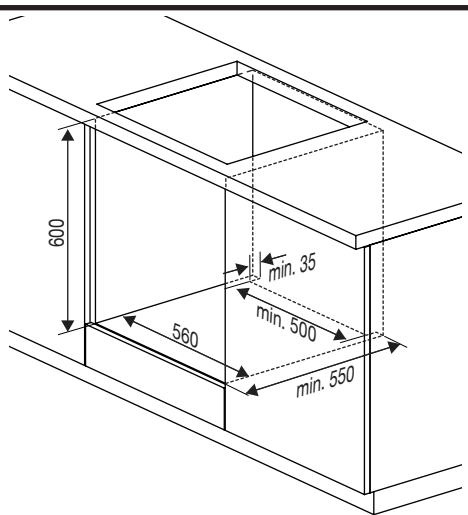
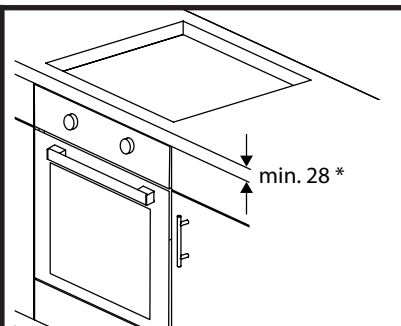

4

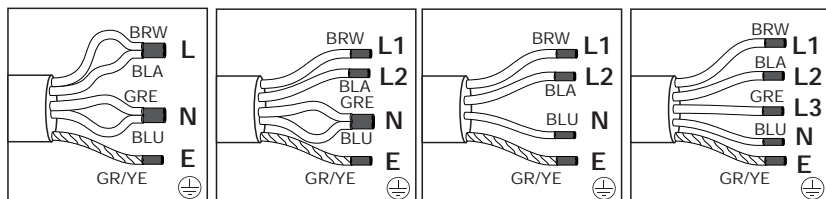

1 N AC 220-240 V

2 N AC 380-415 V

2 N AC 380-415 V

3 N AC 380-415 V

5

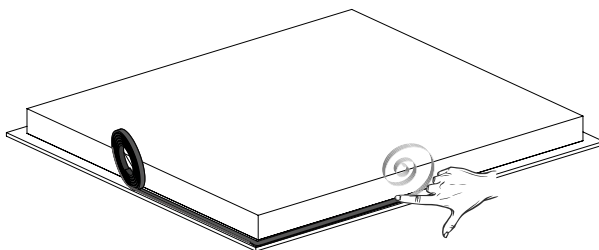

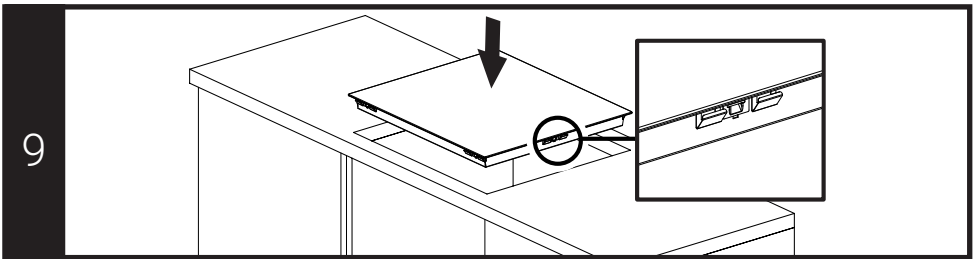
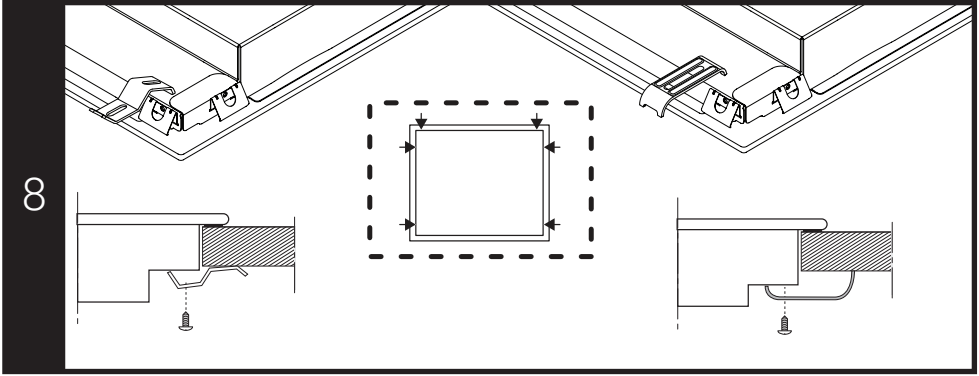
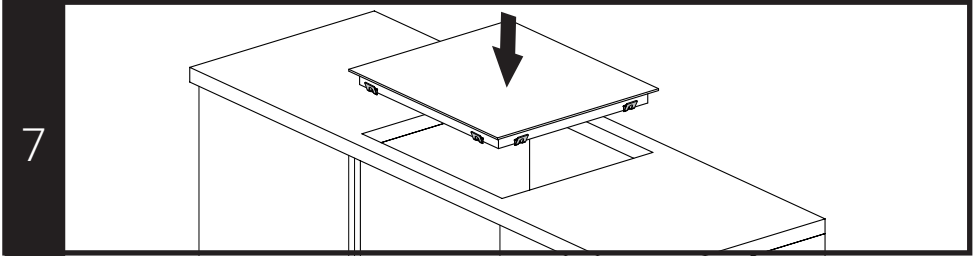
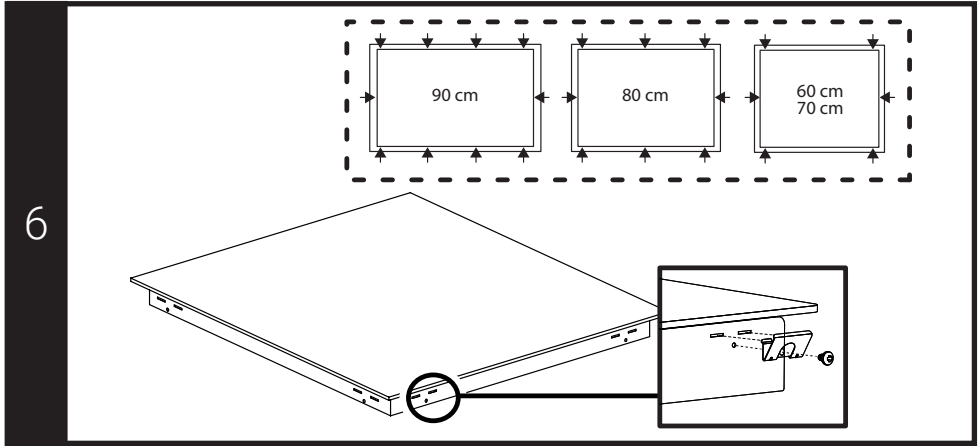

EN- Safety Instructions

- The appliance shall be installed by a qualified person in accordance with the regulations in force to keep the warranty applicable. The manufacturer shall not be held responsible for damages arising from procedures carried out by unauthorized persons which may also void the warranty.
- It is customer's responsibility to prepare the location the appliance shall be placed on and to have the electrical installation prepared.
- The appliance shall be installed in accordance with all local gas and/or electrical regulations.
- Remove all packaging material and documents inside the appliance and check for any damage on the appliance before the installation. Do not have it installed if the appliance is damaged
- Make sure that the user cannot reach the electrical connections after the installation.
- Always wear protective gloves during transportation and installation.
- Disconnect electrical connections in the area of installation before starting the installation.
- Surfaces of the furniture that the appliance shall be installed shall be heat resistant (100 °C minimum).
- Make sure that the furniture is in straight, horizontal position and that it is fixed before the installation of the appliance.
- Do not install heat insulation strips to the furniture that the appliance shall be installed.
- Dimensions given in installation diagrams are in mm.

Preparation of the furniture that the appliance shall be installed (Figures 1-2-3)

The appliance is designed for installation into commercially available worktops. A safety distance shall be left between the appliance and the kitchen walls and furniture. (Figure 1) The clearance where the appliance shall be placed on the worktop shall be cut as per the dimensions given figure 1.

* If there is no hood on the appliance, allow a distance of 750 mm from the hob surface to the furniture.

If a shroud/hood is installed above the appliance, allow a distance for the installation height as described in the operating manual of the shroud/hood.

** Minimum distance between the cabinets shall be equal to the width of the hob

Flush-fit installation: (Figure 2)

- If you want to install your appliance as flush-fit with the worktop, refer to Figure 2 for the cutting dimensions of your worktop.

If the appliance shall be installed above a drawer: (Figure 3a)

- If the appliance shall be installed on a drawer, the hob ventilation can warm up the items stored in the drawer during cooking. A wooden/sheet may installed between the drawer and the hob as an option. A clearance with the specified dimensions shall be allowed (Figure 3a).
- A minimum distance of 60 mm must be maintained between the worktop surface and uppermost surface of the drawer or intermediate separator (if fitted), whichever is closest to the base of the hob. (Figure 3a).
- There is no need for a front ventilation space when the installation is made considering the worktop dimensions given in the technical drawing for use with drawer.
- Ventilation: An adequate ventilation shall be provided in the area under the appliance for the efficient operation of the appliance. For this purpose, a ventilation hole with the minimum dimensions of 550x45 mm shall be opened as shown in Figure 3a.

If the appliance shall be installed above an oven: (Figure 3b)

- * Worktop thickness shall be at least 28 mm. This dimension shall be at least 32 mm if you will install your appliance as flush-fit. (Figure 3b)
- Ventilation: An adequate ventilation shall be provided in the area under the appliance for the efficient operation of the appliance. A minimum distance of 4 mm shall be allowed between the lower surface of the hob and the upper wall of the oven (Figure 3b) to provide adequate ventilation. Leaving a gap between the oven and the worktop will positively affect

the operating performance of the hob. Additionally, a cross-section with the dimensions of 35x500 mm shall be left in the bottom of the furniture housing where the oven is placed. (Figure 3b)

Ventilation

- Ventilation affects the heating performance of the appliance directly. Even if no problem is detected in the first inspections, customer concerns may occur due to the performance losses while cooking for longer periods when correct ventilation clearances are not provided. Ensure that criteria 3A and 3B are met for the suitability of the furniture.

Installation of the appliance

Electrical connection of the appliance

- Connect the appliance to a grounded outlet/line with the voltage and protection as specified in the “Technical specifications” only. Have the grounding installation made by a qualified electrician while using the product with or without a transformer. Our company shall not be liable for any problems arising due to the product not being earthed in accordance with the local regulations.
- Disconnect the appliance from the electric connection before starting any work on the electrical installation. Risk of electric shock.
- The appliance may only be connected to the mains electricity connection by an authorized and qualified person. The manufacturer shall not be held responsible for any damages that may occur as a result of operations performed by unauthorized persons.
- The appliance must be installed so that it can be completely disconnected from the mains supply. The disconnection shall be provided by a switch built into the fixed electrical installation, according to the construction regulations.
- The bottom surface of the hob gets hot, too, when it is in use. Electrical connections shall not contact the bottom surface, otherwise the connections may be damaged.
- Do not pass the connection cables over the hot surfaces. Otherwise, cable insulation may melt and cause fire as

a result of short circuit of the hob. If the electric cable is damaged, it must be replaced by a qualified electrician. Otherwise there is an electric shock, short circuit or fire hazard!

- While performing the wiring, you shall comply with the national/local electrical regulations and shall use the appropriate socket outlet/line and plug for the hob. In case of the product's power limits are out of current carrying capability of plug and socket outlet/line, the product must be connected through fixed electrical installation directly without using plug and socket outlet/line.
- Make sure that fuse rating is compatible with the product.
- Connection must comply with national regulations.
- The mains supply data must correspond to the data specified on the type label of the product. You may see the type label on the bottom of the hob.
- Power cable of your product must comply with the values in “Technical specifications” table.
- **If the appliance shall be directly connected to the mains:** If it is not possible to disconnect all poles in the mains supply, a disconnection unit with at least 3 mm contact clearance (fuse, line safety switch, contactor) shall be connected and all the poles of this disconnection unit shall be adjacent to (not above) the appliance in accordance with IEE directives. Failure to obey this instruction may cause operational problems and invalidate the product warranty.
- Additional protection by a residual current circuit breaker is recommended.

If your appliance has a supply cord and plug:

- Perform the electrical connection of your appliance by plugging it to a grounded socket.

If your appliance has a supply cord, but does not have a plug:

- Connect your appliance to the mains as specified below as per the supply cord type. The supply cord type of your appliance is specified in the “Specifications” section of the user manual.

If your supply cord type is 5-conductor type, for 1-phase connection:

For single phase connection

- (BRW/BLA) Brown/Black = L (Phase)

- (BLU/GRE) Blue/Grey = N (Neutral)

- (GR/YE) Green/yellow wire = (E) 

(Earthing)

If your supply cord type is 5-conductor type, for 2-phase connection:

- (BRW) Brown = L1 (Phase)

- (BLA) Black = L2 (Phase)

- (BLU/GRE) Blue/Grey = N (Neutral)

- (GR/YE) Green/yellow wire = (E) 

(Earthing)

If your supply cord type is 4-conductor type, for 2-phase connection:

- (BRW) Brown = L1 (Phase)

- (BLA) Black = L2 (Phase)

- (BLU) Blue = N (Neutral)

- (GR/YE) Green/yellow wire = (E) 

(Earthing)

If your supply cord type is 5-conductor type, for 3-phase connection:

- (BRW) Brown = L1 (Phase)

- (BLA) Black = L2 (Phase)

- (GRE) Grey = L3 (Phase)

- (BLU) Blue = N (Neutral)

- (GR/YE) Green/yellow wire = (E) 

(Earthing)

For the protection of the appliance against burning:

- Make sure that the product plug is securely plugged into the outlet to avoid arcing.
- Do not use damaged cables or extension cables.
- Ensure liquid or moisture is not accessible to the electrical connection point.

Placement and securing of the appliance (Figures 5-6-7-8)

- After preparing the installation location of the appliance, turn the hob upside down and place it on a flat surface.
- Affix the sealing gasket supplied with the appliance around the hob so that it shall be 1-2 mm inside the outer edge of the glass as shown in Figure 5. Ensure that no clearance is left between both ends and between the glass and gasket.
- Screw and secure the installation springs supplied with the appliance by engaging them to their seat on the lower housing

of the hob as shown in Figure 6. (In some models, these springs may be secured to the appliance ex-factory.)

- Turn the hob again and align it with the worktop and then place it on the worktop. Hob shall be placed on the worktop thanks to the springs, and it shall be easily secured.
- Ensure that the hob and the worktop are parallel when you place the hob on the worktop. When it is not in parallel, connect the additional installation clamps supplied with the appliance as shown in Figure 8. Figure 8 shows the possible installation locations of the clamps. (The locations where the clamps can be attached may vary depending on the product model. You can connect according to the mounting holes on your product.) Ensure the parallelism by attaching the clamps to the appropriate locations. The type and quantity of clamps supplied with the product may vary depending on the product model.

Placement and securing of the appliance (Figures 9)

- Figure 9 is for the models with mounting springs and sealing gasket attached to the product. For these models, ignore the pictures 5-6-7-8. For these models, consider the width and depth measurements written in the user manual as 10 mm more.
- Align the hob with the worktop and then place it on the worktop. Hob shall be placed on the worktop thanks to the springs, and it shall be easily secured.
- Ensure that the hob and the worktop are parallel when you place the hob on the worktop.

Final inspection

- After completing the installation, turn on the mains supply.
- Read the user manual for the first operation of the appliance.
- Ensure that each cooking zone heats.

Removal of the appliance

- Disconnect the mains supply of the appliance.
- If your appliance is secured with additional clamps, remove the screws of the clamps first.
- Remove the hob by pushing upward from the bottom of the hob.

DE - Sicherheitshinweise

- Um die Garantie zu erhalten, muss das Gerät von einer qualifizierten Fachkraft gemäß den geltenden Vorschriften installiert werden. Der Hersteller haftet nicht für Schäden, die durch von nicht autorisierten Personen durchgeführte Eingriffe entstehen. Dies kann zum Erlöschen der Garantie führen.
- Es liegt in der Verantwortung des Kunden, den Aufstellungsort des Geräts vorzubereiten und die Elektroinstallation vorbereiten zu lassen.
- Das Gerät muss gemäß allen örtlichen Gas- und/oder Elektrovorschriften installiert werden.
- Entfernen Sie sämtliches Verpackungsmaterial und alle Dokumente aus dem Inneren des Geräts und überprüfen Sie es vor der Installation auf etwaige Schäden. Lassen Sie das Gerät nicht installieren, wenn es beschädigt ist.
- Stellen Sie sicher, dass die elektrischen Anschlüsse nach der Installation für den Benutzer nicht erreichbar sind.
- Tragen Sie beim Transport und der Installation immer Schutzhandschuhe.
- Vor Beginn der Installation elektrische Verbindungen im Installationsbereich trennen.
- Die Oberflächen der Möbel, auf denen das Gerät installiert werden soll, müssen hitzebeständig sein (mindestens 100 °C).
- Stellen Sie sicher, dass das Möbelstück gerade und waagrecht steht und vor der Installation des Geräts befestigt ist.
- Bringen Sie keine Wärmedämmstreifen an den Möbeln an, an denen das Gerät installiert werden soll.
- Die in den Installationsdiagrammen angegebenen Abmessungen sind in mm angegeben.

Vorbereitung der Möbel, in denen das Gerät installiert werden soll (Abbildungen 1-2-3)

Das Gerät ist für den Einbau in handelsübliche Arbeitsplatten vorgesehen. Zwischen dem Gerät und Küchenwänden sowie Küchenmöbeln ist ein Sicherheitsabstand einzuhalten. (Abbildung 1)
Der Abstand, in dem das Gerät auf der Arbeitsplatte platziert werden soll, muss

gemäß den in Abbildung 1 angegebenen Abmessungen ausgeschnitten werden.

* Wenn das Gerät keine Dunstabzugshaube hat, lassen Sie einen Abstand von 750 mm von der Kochfeldoberfläche zum Möbel.

Wenn über dem Gerät eine Haube montiert ist, berücksichtigen Sie den Abstand für die Montagehöhe, wie in der Bedienungsanleitung der Haube beschrieben.

** Der Mindestabstand zwischen den Schränken muss der Breite des Kochfelds entsprechen

Flächenbündiger Einbau: (Bild 2)

- Wenn Sie Ihr Gerät bündig mit der Arbeitsplatte einbauen möchten, entnehmen Sie die Zuschnittmaße Ihrer Arbeitsplatte der Abbildung 2.

Wenn das Gerät über einer Schublade installiert werden soll: (Abbildung 3a)

- Wird das Gerät auf einer Schublade montiert, kann die Kochfeldlüftung das darin aufbewahrte Kochgut während des Kochens erwärmen. Optional kann zwischen Schublade und Kochfeld eine Holzplatte angebracht werden. Ein Abstand von den angegebenen Maßen ist einzuhalten (Abbildung 3a).
- Zwischen der Arbeitsplattenoberfläche und der obersten Fläche der Schublade bzw. des Zwischenteilers (sofern vorhanden), je nachdem, welche Fläche dem Kochfeldsockel am nächsten liegt, muss ein Mindestabstand von 60 mm eingehalten werden (Abbildung 3a).
- Bei der Montage unter Berücksichtigung der in der technischen Zeichnung angegebenen Arbeitsplattenmaße für den Einsatz mit Schublade ist kein frontseitiger Lüftungsraum erforderlich.
- Belüftung: Für einen effizienten Betrieb des Geräts muss im Bereich unter dem Gerät eine ausreichende Belüftung gewährleistet sein. Hierzu muss eine Belüftungsöffnung mit den Mindestabmessungen 550 x 45 mm (siehe Abbildung 3a) geöffnet werden.

Wenn das Gerät über einem Backofen installiert werden soll: (Abbildung 3b)

- * Die Arbeitsplattenstärke muss mindestens 28 mm betragen. Bei flächenbündigem Einbau beträgt diese Abmessung mindestens 32 mm. (Abbildung 3b)

- Belüftung: Für einen effizienten Betrieb des Geräts muss im Bereich unter dem Gerät eine ausreichende Belüftung gewährleistet sein. Zwischen der Unterseite des Kochfelds und der oberen Wand des Backofens muss ein Mindestabstand von 4 mm eingehalten werden (Abbildung 3b). Ein Abstand zwischen Backofen und Arbeitsplatte wirkt sich positiv auf die Leistung des Kochfelds aus. Zusätzlich muss im Boden des Möbelgehäuses, in dem der Backofen aufgestellt wird, ein Querschnitt mit den Abmessungen 35 x 500 mm belassen werden. (Abbildung 3b)

Belüftung

- Die Belüftung beeinflusst die Heizleistung des Geräts direkt. Selbst wenn bei den ersten Inspektionen kein Problem festgestellt wird, können Kunden aufgrund von Leistungseinbußen beim längeren Kochen und fehlenden Lüftungsabständen Bedenken haben. Stellen Sie sicher, dass die Kriterien 3A und 3B für die Eignung des Möbels erfüllt sind.

Installation des Geräts

Elektrischer Anschluss des Gerätes

- Schließen Sie das Gerät ausschließlich an eine geerdete Steckdose/Leitung mit der in den „Technischen Daten“ angegebenen Spannung und Schutzart an. Lassen Sie die Erdung von einem qualifizierten Elektriker durchführen, egal ob mit oder ohne Transformator. Unser Unternehmen haftet nicht für Probleme, die durch eine nicht ordnungsgemäße Erdung des Produkts gemäß den örtlichen Vorschriften entstehen.
- Vor allen Arbeiten an der Elektroinstallation das Gerät vom Stromanschluss trennen. Stromschlaggefahr.
- Der Anschluss des Gerätes an das Stromnetz darf nur von einer autorisierten Fachkraft durchgeführt werden. Für Schäden, die durch Eingriffe unbefugter Personen entstehen, haftet der Hersteller nicht.
- Das Gerät muss so installiert werden, dass es vollständig vom Stromnetz getrennt werden kann. Die Trennung

muss durch einen in die feste elektrische Installation eingebauten Schalter gemäß den Bauvorschriften erfolgen.

- Auch die Unterseite des Kochfelds wird während des Betriebs heiß. Elektrische Anschlüsse dürfen nicht mit der Unterseite in Berührung kommen, da sie sonst beschädigt werden können.
- Führen Sie die Anschlusskabel nicht über heiße Oberflächen. Andernfalls kann die Kabelisolierung schmelzen und einen Kurzschluss des Kochfelds verursachen. Wenn das Elektrokabel beschädigt ist, muss es von einem qualifizierten Elektriker ausgetauscht werden. Andernfalls besteht Stromschlag-, Kurzschluss- oder Brandgefahr!
- Beachten Sie bei der Verkabelung die nationalen/lokalen Elektrovorschriften und verwenden Sie die passende Steckdose/Leitung und den passenden Stecker für das Kochfeld. Falls die Leistungsgrenzen des Produkts die Strombelastbarkeit von Stecker und Steckdose/Leitung überschreiten, muss das Produkt direkt über eine feste Elektroinstallation ohne Verwendung von Stecker und Steckdose/Leitung angeschlossen werden.
- Stellen Sie sicher, dass die Sicherheitsleistung mit dem Produkt kompatibel ist.
- Der Anschluss muss den nationalen Vorschriften entsprechen.
- Die Netzanschlussdaten müssen mit den Angaben auf dem Typenschild des Produktes übereinstimmen. Das Typenschild befindet sich ggf. auf der Unterseite des Kochfeldes.
- Das Netzkabel Ihres Produkts muss den Werten in der Tabelle „Technische Daten“ entsprechen.
- **Wenn das Gerät direkt an das Stromnetz angeschlossen werden soll:** Ist eine allpolige Trennung der Netzversorgung nicht möglich, ist eine Trennvorrichtung mit mindestens 3 mm Kontaktabstand (Sicherung, Leitungsschutzschalter, Schütz) anzuschließen. Die Trennvorrichtung muss gemäß den IEE-Richtlinien allpolig neben (nicht über) dem Gerät angebracht sein. Die Nichtbeachtung dieser Anweisung kann zu Betriebsstörungen und zum Erlöschen

- der Produktgarantie führen.
- Eine zusätzliche Absicherung durch einen Fehlerstrom-Schutzschalter wird empfohlen.

Wenn Ihr Gerät über ein Netzkabel und einen Stecker verfügt:

- Nehmen Sie den elektrischen Anschluss Ihres Geräts vor, indem Sie es an eine geerdete Steckdose anschließen.

Wenn Ihr Gerät über ein Netzkabel, aber keinen Stecker verfügt:

- Schließen Sie Ihr Gerät wie unten je nach Netzkabeltyp angegeben an das Stromnetz an. Der Netzkabeltyp Ihres Geräts ist im Abschnitt „Technische Daten“ der Bedienungsanleitung angegeben.

Wenn Sie ein 5-adriges Netzkabel für einen 1-phasigen Anschluss haben:

Für einphasigen Anschluss

- (BRW/BLA) Braun/Schwarz = L (Phase)
- (BLU/GRE) Blau/Grau = N (Neutral)
- (GR/YE) Grün/gelbes Kabel = (E)  (Erdung)

Wenn Sie ein 5-adriges Netzkabel für einen 2-Phasen-Anschluss haben:

- (BRW) Braun = L1 (Phase)
- (BLA) Schwarz = L2 (Phase)
- (BLU/GRE) Blau/Grau = N (Neutral)
- (GR/YE) Grün/gelbes Kabel = (E)  (Erdung)

Wenn Ihr Versorgungsunternehmen Der dritte Typ ist ein 4-Leiter-Typ für 2-Phasen-Anschluss:

- (BRW) Braun = L1 (Phase)
- (BLA) Schwarz = L2 (Phase)
- (BLU) Blau = N (Neutral)
- (GR/YE) Grün/gelbes Kabel = (E)  (Erdung)

Wenn Sie ein 5-adriges Netzkabel für einen 3-Phasen-Anschluss haben:

- (BRW) Braun = L1 (Phase)
- (BLA) Schwarz = L2 (Phase)
- (GRE) Grau = L3 (Phase)
- (BLU) Blau = N (Neutral)
- (GR/YE) Grün/gelbes Kabel = (E)  (Erdung)

Zum Schutz des Gerätes vor Verbrennungen:

- Stellen Sie sicher, dass der Produktstecker fest in der Steckdose sitzt, um Lichtbögen zu vermeiden.
- Verwenden Sie keine beschädigten Kabel oder Verlängerungskabel.
- Stellen Sie sicher, dass keine Flüssigkeit oder Feuchtigkeit an den elektrischen Anschlusspunkt gelangt.

Platzierung und Befestigung des Geräts (Abbildungen 5-6-7-8)

- Nachdem Sie den Aufstellungsort des Geräts vorbereitet haben, drehen Sie das Kochfeld um und legen Sie es auf eine ebene Fläche.
- Befestigen Sie die mit dem Gerät mitgelieferte Dichtung so um das Kochfeld, dass sie 1–2 mm innerhalb der Außenkante des Glases liegt, wie in Abbildung 5 gezeigt. Stellen Sie sicher, dass zwischen beiden Enden und zwischen Glas und Dichtung kein Abstand bleibt.
- Schrauben Sie die mit dem Gerät mitgelieferten Montagefedern fest und befestigen Sie sie, indem Sie sie in ihren Sitz am unteren Gehäuse des Kochfelds einrasten lassen, wie in Abbildung 6 gezeigt. (Bei einigen Modellen können diese Federn bereits ab Werk am Gerät befestigt sein.)
- Drehen Sie das Kochfeld erneut, richten Sie es an der Arbeitsplatte aus und legen Sie es dann auf die Arbeitsplatte. Das Kochfeld sitzt dank der Federn fest auf der Arbeitsplatte und lässt sich leicht befestigen.
- Stellen Sie sicher, dass Kochfeld und Arbeitsplatte parallel zueinander ausgerichtet sind, wenn Sie das Kochfeld auf die Arbeitsplatte legen. Ist dies nicht der Fall, befestigen Sie die mitgelieferten zusätzlichen Montageklammern wie in Abbildung 8 gezeigt. Abbildung 8 zeigt die möglichen Montagepositionen der Klammern. (Die Befestigungspunkte der Klammern können je nach Produktmodell variieren. Sie können die Klammern entsprechend den Befestigungslöchern an Ihrem Produkt befestigen.) Stellen Sie die Parallelität sicher, indem Sie die Klammern an den entsprechenden Stellen befestigen. Art und Menge der mitgelieferten Klammern können je nach Produktmodell variieren.

Platzierung und Befestigung des Geräts (Abbildungen 9)

- Abbildung 9 gilt für Modelle mit montierten Befestigungsfedern und Dichtung. Ignorieren Sie bei diesen Modellen die Abbildungen 5, 6, 7 und 8. Beachten Sie bei diesen Modellen die in

der Bedienungsanleitung angegebenen Breiten- und Tiefenmaße um 10 mm.

- Richten Sie das Kochfeld an der Arbeitsplatte aus und legen Sie es auf die Arbeitsplatte. Dank der Federn sitzt das Kochfeld sicher auf der Arbeitsplatte und lässt sich leicht befestigen.
- Achten Sie darauf, dass Kochfeld und Arbeitsplatte parallel sind, wenn Sie das Kochfeld auf die Arbeitsplatte legen.

Endkontrolle

- Nach Abschluss der Installation schalten Sie die Netzversorgung ein.
- Lesen Sie vor der ersten Inbetriebnahme des Geräts die Bedienungsanleitung.
- Stellen Sie sicher, dass jede Kochzone heizt.

Demontage des Gerätes

- Trennen Sie das Gerät von der Stromversorgung.
- Wenn Ihr Gerät mit zusätzlichen Klammern befestigt ist, entfernen Sie zuerst die Schrauben der Klammern.
- Entfernen Sie das Kochfeld, indem Sie es von der Unterseite nach oben drücken.

FR- Consignes de sécurité

- L'appareil doit être installé par un professionnel qualifié, conformément à la réglementation en vigueur, afin de préserver la validité de la garantie. Le fabricant décline toute responsabilité en cas de dommages résultant d'interventions effectuées par des personnes non autorisées, susceptibles d'annuler la garantie.
- Il est de la responsabilité du client de préparer l'emplacement où l'appareil sera placé et de faire préparer l'installation électrique.
- L'appareil doit être installé conformément à toutes les réglementations locales en matière de gaz et/ou d'électricité.
- Retirez tout l'emballage et les documents contenus dans l'appareil et vérifiez qu'il n'est pas endommagé avant l'installation. Ne faites pas installer l'appareil s'il est endommagé.
- Assurez-vous que l'utilisateur ne puisse pas atteindre les connexions électriques après l'installation.
- Portez toujours des gants de protection pendant le transport et l'installation.

- Débranchez les connexions électriques dans la zone d'installation avant de commencer l'installation.
- Les surfaces du meuble sur lequel l'appareil sera installé doivent être résistantes à la chaleur (100 °C minimum).
- Assurez-vous que le meuble est en position droite, horizontale et qu'il est fixé avant l'installation de l'appareil.
- N'installez pas de bandes d'isolation thermique sur les meubles sur lesquels l'appareil doit être installé.
- Les dimensions indiquées dans les schémas d'installation sont en mm.

Préparation du meuble sur lequel l'appareil sera installé (Figures 1-2-3)

L'appareil est conçu pour être installé sur des plans de travail courants. Une distance de sécurité doit être respectée entre l'appareil et les murs et meubles de la cuisine. (Figure 1) L'espace libre où l'appareil sera placé sur le plan de travail sera découpé selon les dimensions indiquées figure 1.

* S'il n'y a pas de hotte sur l'appareil, prévoir une distance de 750 mm entre la surface de la table de cuisson et le meuble.

Si un capot/une hotte est installé(e) au-dessus de l'appareil, prévoyez une distance pour la hauteur d'installation comme décrit dans le manuel d'utilisation du capot/de la hotte.

** La distance minimale entre les armoires doit être égale à la largeur de la plaque de cuisson

Installation affleurante : (Figure 2)

- Si vous souhaitez installer votre appareil à fleur du plan de travail, reportez-vous à la figure 2 pour connaître les dimensions de découpe de votre plan de travail.

Si l'appareil doit être installé au-dessus d'un tiroir : (Figure 3a)

- Si l'appareil est installé sur un tiroir, la ventilation de la table de cuisson permet de réchauffer les aliments stockés dans le tiroir pendant la cuisson. Une plaque de bois peut être installée entre le tiroir et la table de cuisson en option. Un espace libre aux dimensions spécifiées doit être respecté (figure 3a).
- Une distance minimale de 60 mm doit être maintenue entre la surface du plan de travail et la surface supérieure du tiroir

ou du séparateur intermédiaire (le cas échéant), celui qui est le plus proche de la base de la table de cuisson. (Figure 3a).

- Il n'est pas nécessaire de prévoir un espace de ventilation frontal lorsque l'installation est réalisée en tenant compte des dimensions du plan de travail indiquées dans le dessin technique pour une utilisation avec tiroir.
- Ventilation : Pour un fonctionnement optimal de l'appareil, une ventilation adéquate doit être assurée sous l'appareil. À cet effet, un orifice de ventilation d'au moins 550 x 45 mm doit être percé, comme illustré à la figure 3a.

Si l'appareil doit être installé au-dessus d'un four : (Figure 3b)

- * L'épaisseur du plan de travail doit être d'au moins 28 mm. Cette dimension doit être d'au moins 32 mm si vous installez votre appareil à fleur de plan. (Figure 3b)
- Ventilation : Une ventilation adéquate doit être assurée sous l'appareil pour son bon fonctionnement. Une distance minimale de 4 mm doit être respectée entre la surface inférieure de la table de cuisson et la paroi supérieure du four (figure 3b) pour assurer une ventilation adéquate. Laisser un espace entre le four et le plan de travail aura un effet positif sur les performances de fonctionnement de la table de cuisson. De plus, une section transversale de dimensions 35x500 mm doit être laissée dans le fond du boîtier du meuble où le four est placé. (Figure 3b)

Ventilation

- La ventilation affecte directement les performances de chauffage de l'appareil. Même si aucun problème n'est détecté lors des premières inspections, des inquiétudes peuvent survenir concernant les pertes de performances lors de cuissons prolongées, en cas de manque de ventilation. Assurez-vous que les critères 3A et 3B sont respectés pour garantir la compatibilité du meuble.

Installation de l'appareil

Raccordement électrique de l'appareil

- Branchez l'appareil uniquement sur une prise/ligne mise à la terre dont la tension et la protection sont conformes aux spécifications techniques. L'installation

de la mise à la terre doit être effectuée par un électricien qualifié, que le produit soit utilisé avec ou sans transformateur. Notre société décline toute responsabilité en cas de problème dû à une mise à la terre non conforme à la réglementation locale.

- Débranchez l'appareil du réseau électrique avant toute intervention sur l'installation électrique. Risque de choc électrique.
- Le raccordement de l'appareil au réseau électrique ne peut être effectué que par une personne autorisée et qualifiée. Le fabricant décline toute responsabilité en cas de dommages résultant d'interventions effectuées par des personnes non autorisées.
- L'appareil doit être installé de manière à pouvoir être complètement déconnecté du réseau électrique. La déconnexion doit être assurée par un interrupteur intégré à l'installation électrique fixe, conformément aux réglementations de construction.
- La surface inférieure de la table de cuisson devient également chaude lors de son utilisation. Les connexions électriques ne doivent pas entrer en contact avec la surface inférieure, sous peine de les endommager.
- Ne faites pas passer les câbles de raccordement sur des surfaces chaudes. Sinon, l'isolant du câble risque de fondre et de provoquer un incendie en cas de court-circuit de la table de cuisson. Si le câble électrique est endommagé, il doit être remplacé par un électricien qualifié. Sinon, il y a risque de choc électrique, de court-circuit ou d'incendie !
- Lors du câblage, vous devez respecter la réglementation électrique nationale et locale et utiliser une prise et une fiche adaptées à la table de cuisson. Si la puissance du produit dépasse la capacité de charge de la prise et de la fiche, le produit doit être raccordé directement à une installation électrique fixe, sans utiliser de prise ni de fiche.
- Assurez-vous que la valeur nominale du fusible est compatible avec le produit.
- Le raccordement doit être conforme aux réglementations nationales.
- Les données d'alimentation secteur

doivent correspondre à celles indiquées sur la plaque signalétique du produit. Cette plaque est située sous la table de cuisson.

- Le câble d'alimentation de votre produit doit être conforme aux valeurs du tableau « Spécifications techniques ».
- **Si l'appareil doit être directement branché sur le secteur :** S'il n'est pas possible de déconnecter tous les pôles de l'alimentation secteur, un dispositif de déconnexion avec un espacement des contacts d'au moins 3 mm (fusible, disjoncteur de sécurité, contacteur) doit être installé et tous les pôles de ce dispositif doivent être adjacents à l'appareil (et non au-dessus), conformément aux directives IEE. Le non-respect de cette consigne peut entraîner des problèmes de fonctionnement et annuler la garantie du produit.
- Une protection supplémentaire par un disjoncteur différentiel est recommandée.

Si votre appareil est équipé d'un cordon d'alimentation et d'une fiche :

- Effectuez le raccordement électrique de votre appareil en le branchant sur une prise de terre.

Si votre appareil est équipé d'un cordon d'alimentation, mais pas de prise :

- Branchez votre appareil au secteur comme indiqué ci-dessous, en fonction du type de cordon d'alimentation. Le type de cordon d'alimentation de votre appareil est indiqué dans la section « Caractéristiques » du manuel d'utilisation.

Si votre type de cordon d'alimentation est à 5 conducteurs, pour une connexion monophasée :

Pour connexion monophasée

- (BRW/BLA) Marron/Noir = L (Phase)
- (BLU/GRE) Bleu/Gris = N (Neutre)
- (GR/YE) Fil vert/jaune = (E)  (Mise à la terre)

Si votre type de cordon d'alimentation est à 5 conducteurs, pour une connexion biphasée :

- (BRW) Marron = L1 (Phase)
- (BLA) Noir = L2 (Phase)
- (BLU/GRE) Bleu/Gris = N (Neutre)
- (GR/YE) Fil vert/jaune = (E)  (Mise à la terre)

Si votre fournisseurLe type rd est un type à 4 conducteurs, pour une connexion biphasée :

- (BRW) Marron = L1 (Phase)
- (BLA) Noir = L2 (Phase)
- (BLU) Bleu = N (Neutre)
- (GR/YE) Fil vert/jaune = (E)  (Mise à la terre)

Si votre type de cordon d'alimentation est à 5 conducteurs, pour une connexion triphasée :

- (BRW) Marron = L1 (Phase)
- (BLA) Noir = L2 (Phase)
- (GRE) Gris = L3 (Phase)
- (BLU) Bleu = N (Neutre)
- (GR/YE) Fil vert/jaune = (E)  (Mise à la terre)

Pour la protection de l'appareil contre les brûlures :

- Assurez-vous que la fiche du produit est bien branchée dans la prise pour éviter les arcs électriques.
- N'utilisez pas de câbles endommagés ou de rallonges.
- Assurez-vous qu'aucun liquide ou humidité n'est accessible au point de connexion électrique.

Mise en place et fixation de l'appareil (Figures 5-6-7-8)

- Après avoir préparé l'emplacement d'installation de l'appareil, retournez la table de cuisson et placez-la sur une surface plane.
- Fixez le joint d'étanchéité fourni avec l'appareil autour de la table de cuisson de manière à ce qu'il soit à 1-2 mm à l'intérieur du bord extérieur du verre comme indiqué sur la figure 5. Assurez-vous qu'il n'y a aucun espace entre les deux extrémités et entre le verre et le joint.
- Vissez et fixez les ressorts d'installation fournis avec l'appareil en les engageant dans leur siège sur le boîtier inférieur de la table de cuisson comme indiqué sur la figure 6. (Sur certains modèles, ces ressorts peuvent être fixés à l'appareil en usine.)
- Retournez la plaque de cuisson et alignez-la avec le plan de travail, puis posez-la dessus. La plaque de cuisson sera fixée sur le plan de travail grâce aux ressorts et sera facilement fixée.
- Assurez-vous que la table de cuisson et le plan de travail sont parallèles lorsque

vous placez la table de cuisson sur le plan de travail. Si ce n'est pas le cas, fixez les colliers de serrage supplémentaires fournis avec l'appareil, comme illustré à la figure 8. Cette figure indique les emplacements possibles pour l'installation des colliers. (L'emplacement de fixation des colliers peut varier selon le modèle. Vous pouvez les fixer en fonction des trous de fixation de votre appareil.) Assurez le parallélisme en fixant les colliers aux emplacements appropriés. Le type et la quantité de colliers fournis peuvent varier selon le modèle.

Mise en place et fixation de l'appareil (Figures 9)

- La figure 9 concerne les modèles avec ressorts de montage et joint d'étanchéité fixés au produit. Pour ces modèles, ignorez les illustrations 5, 6, 7 et 8. Pour ces modèles, considérez que les mesures de largeur et de profondeur indiquées dans le manuel d'utilisation sont supérieures de 10 mm.
- Alignez la plaque de cuisson avec le plan de travail, puis placez-la dessus. La plaque de cuisson sera fixée sur le plan de travail grâce aux ressorts et sera facilement fixée.
- Assurez-vous que la plaque de cuisson et le plan de travail sont parallèles lorsque vous placez la plaque de cuisson sur le plan de travail.

Inspection finale

- Une fois l'installation terminée, remettez l'alimentation secteur sous tension.
- Lire le manuel d'utilisation pour la première utilisation de l'appareil.
- Assurez-vous que chaque zone de cuisson chauffe.

Retrait de l'appareil

- Débranchez l'alimentation secteur de l'appareil.
- Si votre appareil est fixé avec des pinces supplémentaires, retirez d'abord les vis des pinces.
- Retirez la plaque de cuisson en poussant vers le haut depuis le bas de la plaque.

TR - Güvenlik talimatları

- Garantinin geçerliliğini kaybetmemesi için, ürünün yetkili bir kişi tarafından geçerli yönetmeliklere göre kurulması gerekir. Yetkili olmayan kişiler tarafından yapılan işlemler nedeniyle doğabilecek zararlardan üretici firma sorumlu tutulamaz ve ürünün garantisi geçersiz olur.
- Ürünün yerleştirileceği yerin ve elektrik tesisatının hazırlanması müşteriye aittir.
- Ürünün kurulumunda, elektrik ve/veya gazla ilgili yerel standartlarda belirtilen kurallara uyulmalıdır.
- Ürünün kurulumundan önce içerisindeki tüm ambalaj malzemesi ve dökümanları çıkarın ve ürün üzerinde herhangi bir hasar olup olmadığını kontrol edin. Ürün hasarlıysa kurulumunu yaptırmayın.
- Kurulum sonrasında kullanıcının elektrik bağlantılarına ulaşamayacağından emin olun.
- Taşıma ve kurulum sırasında mutlaka koruyucu eldiven kullanın.
- Kurulum öncesi montaj yapılacak alanda bulunan elektrik bağlantılarını kesin.
- Kurulacak mobilyanın yüzeyleri ısıya dayanıklı olmalıdır (minimum 100°C).
- Ürünün kurulumundan önce mobilyanın düz, yatay ve sabitlenmiş olduğundan emin olun.
- Kurulum yapılacak mobilyanın iç bölgesine ısı yalıtımı şartları monte etmeyin.
- Kurulum şemalarında verilen ölçüler mm cinsindedir.

Kurulum yapılacak mobilyanın hazırlanması (Resim 1-2-3)

Ürün, piyasadan temin edilen mutfak tezgahlarına monte edilebilecek şekilde tasarlanmıştır. Ürünle mutfak duvarları ve mobilyası arasında güvenli bir mesafe bırakılmalıdır. (Resim1)

Ürünün tezgahın üzerinde yerleştirileceği boşluk, resim 1 de verilen boyutlara göre kesilmelidir.

* Ürün üzerinde davlumbaz yok ise ocak yüzeyi üzerinden mobilyaya kadar 750 mm mesafe bırakılmalıdır.

Ürün üzerinde davlumbaz/aspirator var ise, montaj yüksekliği için davlumbaz/aspirator kullanma kılavuzunda tavsiye edilen ölçü kadar

mesafe bırakılmalıdır.

** Dolaplar arası minimum mesafe, ocağın genişliğine eşit olmalıdır.

Hemyüz (Flush-fit) kurulum: (Resim 2)

- Ürününüzü tezgah ile hemiyüz montaj yaptırmak istiyorsanız, tezgahınızın kesim ölçüleri için resim 2'ye bakın.

Ürün çekmece üzerine yerleştirilecek ise: (Resim 3a)

- Ürününü bir çekmece üzerine yerleştirilecek ise çekmece ve ocak arasına bir ahşap levha/plaka monte edilmelidir. Levha üzerinde belirtilen ölçülerde açıklık bırakılmalıdır. (Resim 3a)
- Ahşap levha ile tezgah yüzeyi arasında en az 60 mm mesafe bırakılmalıdır. (Resim 3a)
- Çekmeceli kullanımda teknik resimde verilen tezgah ölçüleri göz önünde bulundurularak kurulum yapıldığında ön havalandırma boşluğuna ihtiyaç yoktur.
- Havalandırma: Ürünün verimli bir şekilde çalışabilmesi için ürün altındaki alanda yeterince havalandırma sağlanmalıdır. Bunun için resim 3a'de görüldüğü gibi en az 550x45 mm ölçülerinde bir havalandırma boşluğu açılmalıdır.

Ürün fırın üzerine yerleştirilecek ise: (Resim 3b)

- * Tezgah kalınlığı en az 28 mm olmalıdır. Ürününüzü hemiyüz kurulum yaparsanız bu ölçü en az 32 mm olmalıdır. (Resim 3b)
- Havalandırma: Ürünün verimli bir şekilde çalışabilmesi için ürün altındaki alanda yeterince havalandırma sağlanmalıdır. Yeterli havalandırmanın sağlanması için ocak alt yüzeyi ile fırın üst duvarı arasında en az 4 mm mesafe bırakılmalıdır (Resim 3b). Fırın ile tezgah arasında boşluk bırakılması ocak çalışma performansını olumlu etkileyecektir. Ek olarak fırının yerleştirildiği mobilya yuvasının alt kısmında en az 35x500 mm ölçülerinde kesit bırakılmalıdır. (Resim 3b)

Havalandırma

- Havalandırma ürünün ısıtma performansını doğrudan etkilemektedir. Doğru havalandırma boşlukları uygulanmadığında ilk kontrollerde sorun olmasa dahi, uzun süreli pişirmelerde performans kayıpları dolayısı ile müşteri

şikayetleri oluşabilmektedir. Mobilyanın uygunluğu için 3A ve 3B kriterlerine uyulduğundan emin olunmalıdır.

Ürünün kurulumu

Ürünün elektrik bağlantısının yapılması

- Ürünü, "Teknik özellikler" tablosundaki değerlere uygun bir sigorta tarafından korunan topraklı bir prize/hatta bağlayın. Transformatorlü ya da transformatorsüz kullanımda, topraklama tesisatını ehliyetli bir elektrikçiye yaptırmayı ihmal etmeyin. Ürünün, yerel yönetmeliklere uygun topraklama yapılmadan kullanılması halinde ortaya çıkacak zararlardan firmamız sorumlu olmayacaktır.
- Elektrik tesisatı üzerinde herhangi bir çalışmaya başlamadan önce ürünün elektrik bağlantısını kesin. Elektrik çarpması tehlikesi vardır.
- Ürünün şebeke elektrigiğine bağlantısı yalnızca yetkili ve ehliyetli bir kişi tarafından yapılabilir. Yetkili olmayan kişiler tarafından yapılan işlemler nedeniyle doğabilecek zararlardan üretici firma sorumlu tutulamaz.
- Ürün, şebeke bağlantısı tamamen kesilebilecek bir şekilde monte edilmelidir. Ayırma işlemi, inşaat yönetmelikleri uyarınca bir şalterle veya sabit elektrik tesisatına bağlanmış entegre bir sigortayla gerçekleştirilmelidir.
- Ocak çalışırken alt yüzeyi de ısınır. Elektrik bağlantıları alt yüzeye temas etmemelidir, bağlantılar zarar görebilir.
- Bağlantı kablolarını sıcak yüzeylerin üzerinden geçirmeyin. Kablonun erimesi sonucunda ocağın kısa devre yapmasına ve yangın çıkmasına neden olabilirsiniz. Elektrik kablosu hasar görürse, ehliyetli bir elektrikçi tarafından değiştirilmelidir. Aksi takdirde elektrik çarpması, kısa devre veya yangın tehlikesi vardır!
- Kablolama yaparken ulusal/yerel elektrik düzenlemelerine uymalı ve ocağa uygun priz çıkışı/hat ve fiş kullanmalısınız. Ürünün güç sınırlarının, fiş ve priz çıkışının/hattın akım taşıma kapasitesini aşması durumunda, ürünü fiş ve priz çıkışı/hat kullanmadan direkt olarak sabit elektrik tesisatına bağlamalısınız.
- Sigorta akımının ürün akımıyla uyumlu olduğundan emin olun.

- Bağlantı ulusal yönetmeliklerle uyumlu olmalıdır.
- Şebeke besleme verileri ürünün tip etiketinde belirtilen verilerle aynı olmalıdır. Ocağın alt kısmında tip etiketini görebilirsiniz.
- Ürünün bağlantı kablosu "Teknik özellikler" bölümünde belirtilen değerlerle uyumlu olmalıdır.
- **Ürün direk şebekeye bağlanacak ise:** Şebeke beslemesinde tüm kutupların ayrılması mümkün değilse, en az 3 mm kontak mesafesine sahip bir ayırma ünitesi (sigorta, hat emniyet şalteri, kontaktör) bağlanmalı ve bu ayırma ünitesinin tüm kutupları IEE yönergelerine göre ürüne bitişik olmalıdır (üzerinde olmamalıdır). Bu talimata uyulmaması, ürünün çalışmasıyla ilgili sorunlara ve garantisinin geçersiz hale gelmesine neden olabilir.
- Kaçak akım devre kesicisi ile ilave koruma sağlanması tavsiye edilir.

Ürününüz kablolu ve fişli ise:

- Ürününüzün fişini topraklı bir prize takarak elektrik bağlantısını yapın.

Ürününüz kablolu ve fişsiz ise:

- Ürününüzün kablosunun tipine göre aşağıda belirtildiği gibi şebekeye bağlayın. Ürününüzdeki kablo tipi kullanma kılavuzunun "Teknik özellikler" bölümünde belirtilmektedir.

Kablonuzun tipi 5 iletkenli ise 1 fazlı bağlantı için:

Tek faz bağlantı için

- (BRW/BLA) Kahverengi/Siyah = L (Faz)
- (BLU/GRE) Mavi/Gri = N (Nötr)
- (GR/YE) Yeşil/sarı kablo = (E) 

(Topraklama)

Kablonuzun tipi 5 iletkenli ise 2 fazlı bağlantı için:

- (BRW) Kahverengi = L1 (Faz)
- (BLA) Siyah = L2 (Faz)
- (BLU/GRE) Mavi/Gri = N (Nötr)
- (GR/YE) Yeşil/sarı kablo = (E) 

(Topraklama)

Kablonuzun tipi 4 iletkenli ise 2 fazlı bağlantı için:

- (BRW) Kahverengi = L1 (Faz)
- (BLA) Siyah = L2 (Faz)
- (BLU) Mavi = N (Nötr)
- (GR/YE) Yeşil/sarı kablo = (E) 

(Topraklama)

Kablonuzun tipi 5 iletkenli ise 3 fazlı bağlantı için:

- (BRW) Kahverengi = L1 (Faz)
- (BLA) Siyah = L2 (Faz)
- (GRE) Gri = L3 (Faz)
- (BLU) Mavi = N (Nötr)
- (GR/YE) Yeşil/sarı kablo = (E) 

Ürünün yanma güvenirliliği için;

- Ark oluşturmaması için, ürün fişinin prize iyice sabitlendiğinden emin olun.
- Orijinal kablo dışında kesik veya hasarlı kablo veya ara kablo kullanmayın.
- Ürün fişinin takıldığı prize de sıvı veya nem olmamasına dikkat edin.

Ürünün yerleştirilmesi ve sabitlenmesi (Resim 5-6-7-8)

- Ürünün yerleştirileceği yerin hazırlanmasından sonra ocağı ters çevirerek düze bir zemine koyun.
- Ürünle birlikte verilen sızdırmazlık contasını resim 5'da gösterildiği gibi cam dış kenarından 1-2 mm içeride olacak şekilde ocağın etrafına yapıştırın. İki ucu arasında ve cam-conta arasında boşluk kalmadığından emin olun.
- Ürünle birlikte verilen montaj yaylarını resim 6'de gösterildiği gibi ocak alt muhafazadaki yuvalarına geçirip vidalayarak ocağa sabitleyin. (Bazı modellerde bu yaylar ürününüze sabitlenmiş şekilde üretilmiş olabilir.)
- Ürünü tekrar çevirerek tezgaha hizalayın ve tezgaha yerleştirin. Ocak yaylar yardımıyla tezgaha yerleşip, ürününüz kolaylıkla sabitlenecektir.
- Ocak tezgaha yerleştirildiğinde, ocak ile tezgahın paralel olduğundan emin olun. Paralel olmadığı durumda ürünle verilen ek montaj kelepçelerini resim 8'de gösterildiği gibi bağlayın. Resim 8'de kelepçelerin takılabileceği yerler gösterilmiştir. (Kelepçelerin takılabileceği yerler ürün modeline göre değişkenlik gösterebilir. Ürününüzde bulunan montaj deliklerine göre bağlayabilirsiniz.) Uygun yerlere kelepçeleri takarak paralellliği sağlayın. Ürünle birlikte verilen kelepçe tipi ve adeti ürün modeline göre değişkenlik gösterebilir.

Ürünün yerleştirilmesi ve sabitlenmesi (Resim 9)

- Şekil 9 montaj yayları ve sızdırmazlık contası ürüne takılı şekilde gelen modeller içindir. Bu modeller için 5-6-7-8 nolu resimleri dikkate almayın. Bu modellerde kullanma kılavuzunda yazılı olan genişlik ve derinlik ölçülerini 10 mm fazlası olarak dikkate alın.
- Ürünü tezgaha hizalayın ve tezgaha yerleştirin. Ocak yaylar yardımıyla tezgaha yerleşip, ürününüz kolaylıkla sabitlenecektir.
- Ocak tezgaha yerleştirildiğinde, ocak ile tezgahın paralel olduğundan emin olun.

Son kontrol

- Kurulum tamamlandıktan sonra, şebeke elektriğini açın.
- Ürünün ilk kullanımı için kullanma kılavuzunu okuyun.
- Her bir pişirme gözünün ısıtma yaptığından emin olun.malıdır.

Ürünün yerinden tekrar çıkarmak

- Ürünün şebeke bağlantısını kesin.
- Ürününüz ek kelepçeler ile sabitlenmiş ise önce kelepçe vidalarını sökün.
- Ocağın alt tarafından yukarı doğru iterek ocağı çıkarın.

VG - Инструкции за безопасност

- Уредът се монтира от квалифицирано лице в съответствие с действащите разпоредби, за да се запази приложимата гаранция. Производителят не носи отговорност за щети, произтичащи от процедури, извършвани от неупълномощени лица, които също могат да анулират гаранцията.
- Отговорност на клиента е да подготви мястото, на което ще бъде поставен уредът, и да подготви електрическата инсталация.
- Уредът трябва да бъде монтиран в съответствие с всички местни разпоредби за газ и/или електричество.
- Отстранете всички опаковъчни материали и документи в уреда и проверете за повреди по уреда преди монтажа. Не го инсталирайте, ако уредът е повреден

- Уверете се, че потребителят не може да достигне електрическите връзки след инсталацията.
- Винаги носете предпазни ръкавици по време на транспортиране и монтаж.
- Изключете електрическите връзки в зоната на инсталиране, преди да започнете инсталацията.
- Повърхностите на мебелите, върху които трябва да бъде монтиран уредът, трябва да са топлоустойчиви (минимум 100 °C).
- Уверете се, че мебелите са в право, хоризонтално положение и че са фиксирани преди монтажа на уреда.
- Не монтирайте топлоизолационни ленти към мебелите, на които трябва да бъде монтиран уредът.
- Размерите, дадени в инсталационните схеми, са в мм.

Подготовка на мебелите, че уредът трябва да бъде монтиран (Фигура 1 -2 -3)

Уредът е предназначен за монтаж в работни плотове, предлагани в търговската мрежа. Трябва да се остави безопасно разстояние между уреда и кухненските стени и мебели. (Фигура 1)

Свободното пространство, където уредът трябва да бъде поставен на работния плот, трябва да бъде отрязано според размерите, дадени на фигура 1.

* Ако няма качулка на уреда, позволете разстояние от 750 мм от повърхността на котлона до мебелите.

Ако над уреда е монтиран покривало/аспиратор, оставете разстояние за височината на монтажа, както е описано в ръководството за експлоатация на покривалото/аспиратора.

** Минималното разстояние между шкафовете трябва да бъде равно на ширината на плота

Монтаж с флъш фит: (Фигура 2)

- Ако искате да монтирате уреда си като прилягащ на работния плот, вижте Фигура 2 за размерите на рязане на работния плот.

Ако уредът трябва да бъде монтиран над чекмедже: (Фигура 3а)

- Ако уредът трябва да бъде монтиран на чекмедже, вентилацията на

котлона може да затопли елементите, съхранявани в чекмеджето по време на готвене. Между чекмеджето и плота може да се монтира дървен лист като опция. Допуска се просвет с посочените димезиони (Фигура 3а).

- Между повърхността на работния плот и най - горната повърхност на чекмеджето или междинния сепаратор (ако има такъв) трябва да се поддържа минимално разстояние от 60 mm, което е най - близо до основата на плота. (Фигура 3а).
- Няма нужда от предно вентилационно пространство, когато се прави инсталацията, като се имат предвид размерите на работния плот, дадени в техническия чертеж за използване с чекмедже.
- Вентилация: В зоната под уреда трябва да се осигури подходяща вентилация за ефективната работа на уреда. За целта се отваря вентилационен отвор с минимални размери 550x45 mm, както е показано на фигура 3а.

Ако уредът трябва да бъде монтиран над фурна: (Фигура 3б)

- * Дебелината на работния плот трябва да бъде най - малко 28 mm. Този размер трябва да бъде най - малко 32 mm, ако ще монтирате уреда си като флъш - фит. (Фигура 3б)
- Вентилация: Трябва да се осигури подходяща вентилация в зоната под уреда за ефективната работа на уреда. Допуска се минимално разстояние от 4 mm между долната повърхност на котлона и горната стена на пещта (фигура 3б), за да се осигури подходяща вентилация. Оставянето на празнина между фурната и работния плот ще повлияе положително на работната ефективност на плота. Освен това в долната част на корпуса на мебелите, където е поставена фурната, се оставя напречно сечение с размери 35x500 mm. (Фигура 3б)

Вентилация

- Вентилацията влияе пряко върху отоплителните характеристики на уреда. Дори ако не се открие проблем при първите инспекции,

може да възникнат опасения от страна на клиента поради загубите на производителност по време на готвене за по - дълги периоди, когато не са осигурени правилни вентилационни отвори. Уверете се, че критериите 3А и 3Б са изпълнени за пригодността на мебелите.

Монтаж на уреда

Електрическо свързване на уреда

- Свържете уреда към заземен контакт/линия с напрежението и защитата, както е посочено само в „Технически спецификации “. Заземете инсталацията, направена от квалифициран електротехник, докато използвате продукта със или без трансформатор. Нашата компания не носи отговорност за проблеми, възникнали поради това, че продуктът не е заземен в съответствие с местните разпоредби.
- Изключете уреда от електрическата връзка, преди да започнете каквато и да е работа по електрическата инсталация. Риск от токов удар.
- Уредът може да бъде свързан към електрическата мрежа само от упълномощено и квалифицирано лице. Производителят не носи отговорност за щети, които могат да възникнат в резултат на операции, извършени от неупълномощени лица.
- Уредът трябва да бъде монтиран така, че да може да бъде напълно изключен от захранването. Изключването се осигурява чрез превключвател, вграден в неподвижната електрическа инсталация, съгласно строителните разпоредби.
- Долната повърхност на котлона също се нагрява, когато се използва. Електрическите връзки не трябва да влизат в контакт с долната повърхност, в противен случай връзките могат да се повредят.
- Не прекарвайте свързващите кабели през горещите повърхности. В противен случай кабелната изолация може да се стопи и да предизвика пожар в резултат на късо съединение

на котлона. Ако електрическият кабел е повреден, той трябва да бъде заменен от квалифициран електротехник. В противен случай има токов удар, късо съединение или опасност от пожар!

- Докато извършвате окабеляването, трябва да спазвате националните/ местните електрически разпоредби и да използвате подходящия контакт/ линия и щепсел за котлона. В случай, че граничните стойности на мощността на продукта са извън текущата способност за пренасяне на щепсела и контакта/линията, продуктът трябва да бъде свързан чрез фиксирана електрическа инсталация директно, без да се използват щепсел и контакта/ линията.
- Уверете се, че рейтингът на предпазителя е съвместим с продукта.
- Връзката трябва да отговаря на националните разпоредби.
- Данните за захранването на електрическата мрежа трябва да съответстват на данните, посочени на етикета на типа на продукта. Може да видите етикета на типа в долната част на плота.
- Захранващият кабел на вашия продукт трябва да отговаря на стойностите в таблицата „Технически спецификации“.
- **Ако уредът трябва да бъде директно свързан към електрическата мрежа:** Ако не е възможно да се изключат всички полюси в мрежовото захранване, трябва да се свърже разединителен блок с най-малко 3 мм контактен просвет (предпазител, предпазител на линията, контактор) и всички полюси на този разединителен блок трябва да бъдат в непосредствена близост до (не по-горе) уреда в съответствие с директивите на ИЕЕ. Неспазването на тази инструкция може да доведе до оперативни проблеми и да направи гаранцията на продукта невалидна.
- Препоръчва се допълнителна защита от прекъсвач за остатъчен ток.

Ако уредът има захранващ кабел и щепсел:

- Извършете електрическото свързване на уреда, като го включите в заземен контакт.

Ако уредът ви има захранващ кабел, но няма щепсел:

- Свържете уреда към електрическата мрежа, както е посочено по-долу, според типа на захранващия кабел. Типът захранващ кабел на вашия уред е посочен в раздела „Спецификации“ на ръководството за потребителя.

Ако вашият тип захранващ кабел е тип 5-проводник, за 1-фазно свързване:

За еднофазно свързване

-(BRW/BLA) Кафяво/черно = L (фаза)

-(BLU/GRE) Синьо/Сиво = N (неутрално)

-(GR/YE) Зелена/жълта тел = (E) 

(Заземяване)

Ако вашият тип захранващ кабел е тип 5-проводник, за 2-фазно свързване:

-(BRW) Кафяво = L1 (фаза)

-(BLA) Черно = L2 (фаза)

-(BLU/GRE) Синьо/Сиво = N (неутрално)

-(GR/YE) Зелена/жълта тел = (E) 

(Заземяване)

Ако снабдяването ви е тип 4-проводник, за 2-фазно свързване:

-(BRW) Кафяво = L1 (фаза)

-(BLA) Черно = L2 (фаза)

-(BLU) Син = N (неутрално)

-(GR/YE) Зелена/жълта тел = (E) 

(Заземяване)

Ако вашият тип захранващ кабел е тип 5-проводник, за 3-фазно свързване:

-(BRW) Кафяво = L1 (фаза)

-(BLA) Черно = L2 (фаза)

-(GRE) Сиво = L3 (фаза)

-(BLU) Син = N (неутрално)

-(GR/YE) Зелена/жълта тел = (E) 

(Заземяване)

За защита на уреда от изгаряне:

- Уверете се, че щепселът на продукта е здраво включен в контакта, за да избегнете образуване на дъга.
- Не използвайте повредени кабели или удължители.
- Уверете се, че течността или влагата не са достъпни до точката на електрическо свързване.

Поставяне и закрепване на уреда (Фигури 5 -6 -7 -8)

- След като подгответе мястото за монтаж на уреда, обърнете плата с главата надолу и го поставете на равна повърхност.
- Поставете уплътнението, доставено с уреда, около плата, така че да е на 1 -2 мм във външния ръб на стъклото, както е показано на фигура 5. Уверете се, че не е оставена хлабина между двата края и между стъклото и уплътнението.
- Завийте и закрепете монтажните пружини, доставени с уреда, като ги закрепите към седалката им върху долния корпус на плата, както е показано на фигура 6. (При някои модели тези пружини могат да бъдат закрепени към бившия завод на уреда.)
- Завъртете плата отново и го подравнете с работния плот и след това го поставете върху работния плот. Плотът се поставя на работния плот благодарение на пружините и се закрепва лесно.
- Уверете се, че плотът и работният плот са успоредни, когато поставяте плата върху работния плот. Когато не е паралелно, свържете допълнителните монтажни скоби, доставени с уреда, както е показано на фигура 8. Фигура 8 показва възможните места за монтаж на скобите. (Местоположенията, на които могат да бъдат прикрепени скобите, могат да варират в зависимост от модела на продукта. Можете да свържете според монтажните отвори на вашия продукт.) Осигурете паралелизма, като прикрепите скобите към подходящите места. Видът и количеството на скобите, доставени с продукта, могат да варират в зависимост от модела на продукта.

Поставяне и закрепване на уреда (Фигури 9)

- Фигура 9 е за моделите с монтажни пружини и уплътнително уплътнение, прикрепени към продукта. За тези модели игнорирайте снимките 5

-6 -7 -8. За тези модели считайте измерванията на ширината и дълбочината, написани в ръководството за потребителя, за 10 mm повече.

- Подравнете плата с работния плот и след това го поставете върху работния плот. Плотът се поставя на работния плот благодарение на пружините и се закрепва лесно.
- Уверете се, че плотът и работният плот са успоредни, когато поставяте плата върху работния плот.

Окончателна проверка

- След завършване на инсталацията включете захранването.
- Прочетете ръководството за потребителя за първата работа на уреда.
- Уверете се, че всяка зона за готвене се нагрява.

Изваждане на уреда

- Изключете захранването на уреда.
- Ако уредът ви е закрепен с допълнителни скоби, първо свалете винтовете на скобите.
- Отстранете плата, като го натиснете нагоре от дъното на плата.

BS - Sigurnosna uputstva

- Uređaj mora instalirati kvalifikovana osoba u skladu sa važećim propisima kako bi se garancija primjenjivala. Proizvođač se neće smatrati odgovornim za štetu nastalu usljed postupaka koje su provele neovlaštene osobe, a koji također mogu poništiti garanciju.
- Odgovornost kupca je da pripremi lokaciju na koju će uređaj biti postavljen i da pripremi električnu instalaciju.
- Uređaj mora biti instaliran u skladu sa svim lokalnim propisima o gasu i/ili električnoj energiji.
- Uklonite sav ambalažni materijal i dokumente unutar uređaja i provjerite ima li oštećenja na uređaju prije ugradnje. Nemojte ga instalirati ako je uređaj oštećen
- Pobrinite se da korisnik ne može doći do električnih priključaka nakon instalacije.
- Tokom transporta i ugradnje uvijek nosite zaštitne rukavice.
- Isključite električne veze u području instalacije prije početka instalacije.

- Površine namještaja koje će uređaj biti instaliran moraju biti otporne na toplinu (minimalno 100 °C).
- Pobrinite se da je namještaj u ravnom, vodoravnom položaju i da je fiksiran prije ugradnje uređaja.
- Nemojte postavljati termoizolacione trake na namještaj koji će uređaj biti instaliran.
- Dimenzije date u instalacionim dijagramima su u mm.

Priprema namještaja za ugradnju uređaja (slike 1-2-3)

Uređaj je dizajniran za ugradnju u komercijalno dostupne radne površine. Između uređaja i kuhinjskih zidova i namještaja mora se ostaviti sigurnosna udaljenost. (Slika 1)

Zazor na kojem će se uređaj postaviti na radnu ploču mora se smanjiti prema dimenzijama navedenim na slici 1.

* Ako na uređaju nema nape, ostavite udaljenost od 750 mm od površine ploče za kuhanje do namještaja.

Ako je iznad uređaja postavljen pokrov/kapuljača, ostavite udaljenost za visinu ugradnje kako je opisano u uputstvu za upotrebu pokrova/kapuljače.

** Minimalna udaljenost između ormara mora biti jednaka širini ploče za kuhanje

Instalacija u ravni: (Slika 2)

- Ako želite da postavite uređaj tako da se uklapa sa radnom površinom, pogledajte sliku 2 za dimenzije rezanja radne površine.

Ako uređaj treba postaviti iznad ladice: (Slika 3a)

- Ako uređaj treba postaviti na ladicu, ventilacija ploče za kuhanje može zagrijati predmete pohranjene u ladici tokom kuhanja. Drveni/lim se može postaviti između ladice i ploče za kuhanje kao opcija. Dozvoljen je zazor sa navedenim dimenzijama (slika 3a).
- Mora se održavati minimalna udaljenost od 60 mm između površine radne ploče i gornje površine ladice ili srednjeg separatora (ako je ugrađen), šta god je najbliže dnu ploče. (Slika 3a).
- Nema potrebe za prednjim ventilacionim prostorom kada je instalacija napravljena uzimajući u obzir dimenzije radne ploče date u tehničkom crtežu za upotrebu sa ladicom.

- Ventilacija: U prostoru ispod uređaja mora se obezbijediti adekvatna ventilacija za efikasan rad uređaja. U tu svrhu otvara se otvor za ventilaciju minimalnih dimenzija 550x45 mm kao što je prikazano na slici 3a.

Ako uređaj treba postaviti iznad rerne: (Slika 3b)

- * Debljina radne ploče mora biti najmanje 28 mm. Ova dimenzija mora biti najmanje 32 mm ako ćete uređaj ugraditi u ravni. (Slika 3b)
- Ventilacija: U prostoru ispod uređaja mora se obezbijediti adekvatna ventilacija za efikasan rad uređaja. Mora biti dozvoljena minimalna udaljenost od 4 mm između donje površine ploče za kuhanje i gornjeg zida pećnice (slika 3b) kako bi se osigurala adekvatna ventilacija. Ostavljanje razmaka između rerne i radne ploče pozitivno će uticati na radne performanse ploče za kuvanje. Pored toga, na dnu kućišta namještaja gdje se nalazi rerma mora biti ostavljen poprečni presjek dimenzija 35x500 mm. (Slika 3b)

Ventilacija

- Ventilacija direktno utiče na performanse grijanja uređaja. Čak i ako se pri prvim pregledima ne otkrije nikakav problem, može doći do zabrinutosti kupaca zbog gubitka performansi tokom dužeg perioda kuhanja kada nisu predviđeni ispravni razmaci ventilacije. Pobrinite se da su ispunjeni kriteriji 3A i 3B za prikladnost namještaja.

Montaža uređaja

Električni priključak uređaja

- Spojite uređaj na uzemljenu utičnicu/vod samo naponom i zaštitom kako je navedeno u "Tehničkim specifikacijama". Neka instalaciju uzemljenja napravi kvalifikovani električar dok koristite proizvod sa ili bez transformatora. Naša kompanija neće biti odgovorna za bilo kakve probleme koji nastanu zbog toga što proizvod nije uzemljen u skladu sa lokalnim propisima.
- Isključite uređaj iz električnog priključka prije početka bilo kakvih radova na električnoj instalaciji. Opasnost od strujnog udara.

- Uređaj može priključiti na strujnu mrežu samo ovlaštena i kvalificirana osoba. Proizvođač se ne smatra odgovornim za bilo kakvu štetu koja može nastati kao rezultat operacija koje obavljaju neovlaštene osobe.
- Uređaj mora biti instaliran tako da se može potpuno isključiti iz mrežnog napajanja. Isključenje se obezbjeđuje prekidačem ugrađenim u fiksnu električnu instalaciju, prema građevinskim propisima.
- Donja površina ploče za kuhanje se također zagrijava kada je u upotrebi. Električni priključci ne smiju dodirivati donju površinu, jer se u suprotnom mogu oštetiti.
- Nemojte prolaziti priključne kablove preko vrućih površina. U suprotnom, izolacija kabla može se otopiti i izazvati požar kao rezultat kratkog spoja ploče za kuhanje. Ako je električni kabl oštećen, mora ga zamijeniti kvalifikovani električar. U suprotnom dolazi od strujnog udara, kratkog spoja ili opasnosti od požara!
- Tokom izvođenja ožičenja, morate se pridržavati nacionalnih/lokalnih električnih propisa i koristiti odgovarajuću utičnicu/liniju i utikač za ploču za kuhanje. U slučaju da su ograničenja snage proizvoda izvan trenutne nosivosti utikača i utičnice/linije, proizvod se mora povezati putem fiksne električne instalacije direktno bez korištenja utikača i utičnice/linije.
- Provjerite da li su osigurači kompatibilni sa proizvodom.
- Priključak mora biti u skladu sa nacionalnim propisima.
- Podaci o mrežnom napajanju moraju odgovarati podacima navedenim na naljepnici tipa proizvoda. Možda ćete vidjeti natpis na dnu ploče za kuhanje.
- Kabl za napajanje vašeg proizvoda mora biti u skladu sa vrijednostima u tabeli "Tehničke specifikacije".
- **Ako uređaj mora biti direktno priključen na električnu mrežu:** Ako nije moguće isključiti sve polove u mrežnom napajanju, jedinica za isključivanje sa razmakom kontakta od najmanje 3 mm (osigurač, sigurnosni prekidač, kontaktor) mora biti spojena i svi polovi ove jedinice za isključivanje moraju biti u

blizini (ne iznad) uređaja u skladu sa IEE direktivama. Nepoštovanje ovog uputstva može uzrokovati operativne probleme i poništiti garanciju proizvoda.

- Preporučuje se dodatna zaštita prekidačem rezidualne struje.

Ako vaš uređaj ima kabl za napajanje i utikač:

- Izvršite električno povezivanje uređaja tako što ćete ga priključiti na uzemljenu utičnicu.

Ako vaš uređaj ima kabl za napajanje, ali nema utikač:

- Priključite uređaj na električnu mrežu kako je navedeno u nastavku, u skladu sa tipom kabla za napajanje. Vrsta kabla za napajanje vašeg uređaja navedena je u odjeljku "Specifikacije" u korisničkom priručniku.

Ako je vaš tip kabla za napajanje tipa 5 provodnika, za 1-fazni priključak:

Za jednofazni priključak

- (BRW/BLA) Smeđe/crno = L (faza)
 - (BLU/gre) Plavo/sivo = N (Neutralno)
 - (GR/YE) Zelena/žuta žica = (E) 
- (Uzemljenje)

Ako je vaš tip kabla za napajanje tipa 5 provodnika, za 2-fazni priključak:

- (BRW) Brown = L1 (faza)
 - (BLA) Crna = L2 (faza)
 - (BLU/gre) Plavo/sivo = N (Neutralno)
 - (GR/YE) Zelena/žuta žica = (E) 
- (Uzemljenje)

Ako vaša kompanija za nabavku tip je tipa sa 4 provodnika, za 2-fazni priključak:

- (BRW) Brown = L1 (faza)
 - (BLA) Crna = L2 (faza)
 - (BLU) Plavo = N (Neutralno)
 - (GR/YE) Zelena/žuta žica = (E) 
- (Uzemljenje)

Ako je vaš tip kabla za napajanje tipa 5 provodnika, za trofazni priključak:

- (BRW) Brown = L1 (faza)
 - (BLA) Crna = L2 (faza)
 - (GRE) Siva = L3 (faza)
 - (BLU) Plavo = N (Neutralno)
 - (GR/YE) Zelena/žuta žica = (E) 
- (Uzemljenje)

Za zaštitu uređaja od gorenja:

- Provjerite da li je utikač proizvoda sigurno priključen u utičnicu kako biste izbjegli lučenje.

- Nemojte koristiti oštećene kablove ili produžne kablove.
- Osigurajte da tečnost ili vlaga nije dostupna do tačke električnog povezivanja.

Postavljanje i pričvršćivanje uređaja (slike 5-6-7-8)

- Nakon pripreme mjesta ugradnje uređaja, okrenite ploču za kuhanje naopako i postavite je na ravnu površinu.
- Pričvrstite brtvu isporučenu s uređajem oko ploče za kuhanje tako da bude 1-2 mm unutar vanjskog ruba stakla kao što je prikazano na slici 5. Pobrinite se da nema zazora između oba kraja i između stakla i brtve.
- Zavrnite i pričvrstite opruge za ugradnju isporučene sa uređajem tako što ćete ih pričvrstiti na njihovo sjedište na donjem kućištu ploče za kuhanje kao što je prikazano na slici 6. (U nekim modelima, ove opruge mogu biti pričvršćene na uređaj u tvornici.)
- Ponovo okrenite ploču za kuhanje i poravnajte je sa radnom površinom, a zatim je postavite na radnu površinu. Ploča za kuhanje se postavlja na radnu ploču zahvaljujući oprugama i lako se učvršćuje.
- Pobrinite se da ploča za kuhanje i radna ploča budu paralelni kada postavljate ploču za kuhanje na radnu ploču. Kada nije paralelno, spojite dodatne instalacione stezaljke isporučene sa uređajem kao što je prikazano na slici 8. Na slici 8 prikazane su moguće lokacije ugradnje stezaljki. (Lokacije na kojima se mogu pričvrstiti stezaljke mogu se razlikovati u zavisnosti od modela proizvoda. Možete se spojiti prema otvorima za montažu na vašem proizvodu.) Osigurajte paralelnost pričvršćivanjem stezaljki na odgovarajuća mjesta. Vrsta i količina stezaljki isporučenih s proizvodom mogu varirati u zavisnosti od modela proizvoda.

Postavljanje i pričvršćivanje uređaja (slike 9)

- Slika 9 je za modele sa montažnim oprugama i brtvom pričvršćenom na proizvod. Za ove modele zanemarite slike 5-6-7-8. Za ove modele, uzmite u obzir da su mjerenja širine i dubine napisana u

korisničkom priručniku veća za 10 mm.

- Poravnajte ploču sa radnom površinom, a zatim je postavite na radnu površinu. Ploča za kuhanje se postavlja na radnu ploču zahvaljujući oprugama i lako se učvršćuje.
- Pobrinite se da ploča za kuhanje i radna ploča budu paralelni kada postavljate ploču za kuhanje na radnu ploču.

Završna provjera

- Nakon završetka instalacije, uključite mrežno napajanje.
- Pročitajte korisničko uputstvo za prvi rad uređaja.
- Pobrinite se da se svako polje za kuhanje zagrije.

Uklanjanje uređaja

- Odspojite napajanje uređaja.
- Ako je vaš uređaj osiguran dodatnim stezaljkama, prvo uklonite vijke stezaljki.
- Uklonite ploču tako što ćete je gurnuti prema gore od dna ploče.

CZ - Bezpečnostní pokyny

- Spotřebič musí být instalován kvalifikovanou osobou v souladu s platnými předpisy, aby byla zachována použitelná záruka. Výrobce nenese odpovědnost za škody vyplývající z postupů prováděných neoprávněnými osobami, které mohou také zrušit platnost záruky.
- Je odpovědností zákazníka připravit místo, kde má být spotřebič umístěn, a připravit elektrickou instalaci.
- Spotřebič musí být instalován v souladu se všemi místními předpisy pro plyn a/ nebo elektřinu.
- Odstraňte veškerý obalový materiál a dokumenty uvnitř spotřebiče a před instalací zkontrolujte, zda není spotřebič poškozen. Nemějte jej nainstalovaný, pokud je spotřebič poškozen
- Ujistěte se, že uživatel nemůže po instalaci dosáhnout na elektrická připojení.
- Během přepravy a instalace vždy používejte ochranné rukavice.
- Před zahájením instalace odpojte elektrické přípojky v oblasti instalace.
- Povrchy nábytku, který má být spotřebič instalován, musí být tepelně odolné (minimálně 100 °C).

- Před instalací spotřebiče se ujistěte, že je nábytek v rovné, vodorovné poloze a že je upevněn.
- Do nábytku, který má být spotřebič instalován, neinstalujte tepelně izolační pásky.
- Rozměry uvedené v instalačních diagramech jsou v mm.

Příprava nábytku pro instalaci spotřebiče (obrázky 1-2-3)

Spotřebič je určen k instalaci do komerčně dostupných pracovních desek. Mezi spotřebičem a kuchyňskými stěnami a nábytkem musí být zachována bezpečná vzdálenost. (Obrázek 1)

Volný prostor, kde má být spotřebič umístěn na pracovní desce, musí být řezán podle rozměrů uvedených na obrázku 1.

* Pokud na spotřebiči není digestoř, ponechte k nábytku vzdálenost 750 mm od povrchu varné desky.

Pokud je nad spotřebičem instalován kryt/digestoř, ponechte vzdálenost pro instalační výšku, jak je popsáno v návodu k obsluze krytu/digestoř.

** Minimální vzdálenost mezi skříněmi se musí rovnat šířce varné desky

Zapuštěná instalace: (Obrázek 2)

- Pokud chcete instalovat spotřebič jako zarovnaný s pracovní deskou, viz obrázek 2, kde jsou uvedeny řezné rozměry vaší pracovní desky.

Pokud má být spotřebič instalován nad zásuvkou: (Obrázek 3a)

- Pokud má být spotřebič instalován nad zásuvku, může ventilace varné desky zahřát položky uložené v zásuvce během vaření. Mezi zásuvku a varnou desku může být volitelně instalován dřevěný/plech. Musí být povolena vůle se specifikovanými rozměry (obrázek 3a).
- Mezi povrchem pracovní desky a nejvyšším povrchem zásuvky nebo mezilehlého oddělovače (je-li namontován) musí být dodržena minimální vzdálenost 60 mm, podle toho, která je nejbližší k základně varné desky. (Obrázek 3a).
- Při instalaci není zapotřebí přední větrací prostor s ohledem na rozměry pracovní desky uvedené v technickém výkresu pro použití se zásuvkou.

- Větrání: V prostoru pod spotřebičem musí být zajištěno dostatečné větrání pro efektivní provoz spotřebiče. Za tímto účelem musí být otevřen větrací otvor o minimálních rozměrech 550 x 45 mm, jak je znázorněno na obrázku 3a.

Pokud má být spotřebič instalován nad troubou: (Obrázek 3b)

- * Tloušťka pracovní desky musí být alespoň 28 mm. Tento rozměr musí být alespoň 32 mm, pokud instalujete spotřebič jako zapuštěný. (Obrázek 3b)
- Větrání: V prostoru pod spotřebičem musí být zajištěno dostatečné větrání pro efektivní provoz spotřebiče. Mezi spodním povrchem varné desky a horní stěnou trouby (obrázek 3b) musí být povolena minimální vzdálenost 4 mm, aby bylo zajištěno dostatečné větrání. Ponechání mezery mezi troubou a pracovní deskou pozitivně ovlivní provozní výkon varné desky. Kromě toho musí být ve spodní části skříně nábytku, kde je umístěna trouba, ponechán průřez o rozměrech 35x500 mm. (Obrázek 3b)

Větrání

- Větrání přímo ovlivňuje topný výkon spotřebiče. I když při prvních kontrolách není zjištěn žádný problém, mohou se objevit obavy zákazníků kvůli ztrátám výkonu při vaření po delší dobu, kdy nejsou k dispozici správné ventilační vůle. Ujistěte se, že jsou splněna kritéria 3A a 3B pro vhodnost nábytku.

Instalace spotřebiče

Elektrické připojení spotřebiče

- Připojte spotřebič k uzemněné zásuvce/vedení s napětím a ochranou, jak je uvedeno pouze v „Technických specifikacích“. Při používání výrobku s transformátorem nebo bez transformátoru nechte uzemňovací instalaci provést kvalifikovaným elektrikářem. Naše společnost nenesे odpovědnost za žádné problémy vzniklé v důsledku toho, že výrobek nebyl uzemněn v souladu s místními předpisy.
- Před zahájením jakýchkoli prací na elektrické instalaci odpojte spotřebič od elektrické přípojky. Nebezpečí úrazu elektrickým proudem.

- Spotřebič smí být připojen k elektrické síti pouze autorizovanou a kvalifikovanou osobou. Výrobce nenese odpovědnost za žádné škody, které mohou vzniknout v důsledku operací prováděných neoprávněnými osobami.
- Spotřebič musí být nainstalován tak, aby mohl být zcela odpojen od sítě. Odpojení musí být zajištěno vypínačem zabudovaným do pevné elektroinstalace dle stavebních předpisů.
- Spodní povrch varné desky se při používání také zahřívá. Elektrické připojení se nesmí dotýkat spodního povrchu, jinak by mohlo dojít k poškození připojení.
- Nepřecházejte připojovací kabely přes horké povrchy. V opačném případě se může izolace kabelu roztavit a způsobit požár v důsledku zkratu varné desky. Pokud je elektrický kabel poškozen, musí být vyměněn kvalifikovaným elektrikářem. V opačném případě hrozí úraz elektrickým proudem, zkrat nebo požár!
- Při provádění zapojení musíte dodržovat národní/místní elektrické předpisy a používat příslušnou zásuvku/vedení a zástrčku pro varnou desku. V případě, že výkonové limity výrobku jsou mimo proudovou nosnost zástrčky a zásuvky/vedení, musí být výrobek připojen pevnou elektrickou instalací přímo bez použití zástrčky a zásuvky/vedení.
- Ujistěte se, že je pojistka kompatibilní s produktem.
- Připojení musí být v souladu s vnitrostátními předpisy.
- Údaje o síťovém napájení musí odpovídat údajům uvedeným na typovém štítku výrobku. Na spodní straně varné desky můžete vidět typový štítek.
- Napájecí kabel vašeho produktu musí splňovat hodnoty uvedené v tabulce „Technické specifikace“.
- **Pokud má být spotřebič přímo připojen k elektrické síti:** Pokud není možné odpojit všechny póly v síťovém napájení, musí být připojena odpojovací jednotka s nejméně 3 mm kontaktní vůlí (pojistka, bezpečnostní spínač, stykač) a všechny póly této odpojovací jednotky musí být v blízkosti (ne nad) spotřebičem v souladu se směrnicemi IEE. Nedodržení tohoto pokynu může způsobit provozní

problémy a zneplatnit záruku na produkt.

- Doporučuje se dodatečná ochrana pomocí proudového chrániče.

Pokud má váš spotřebič napájecí kabel a zástrčku:

- Proveďte elektrické připojení spotřebiče připojením k uzemněné zásuvce.

Pokud má váš spotřebič napájecí kabel, ale nemá zástrčku:

- Připojte spotřebič k elektrické síti, jak je uvedeno níže, podle typu napájecího kabelu. Typ napájecího kabelu vašeho spotřebiče je uveden v části „Specifikace“ v uživatelské příručce.

Pokud je typ napájecího kabelu 5vodičový, pro 1fázové připojení:

Pro jednofázové připojení

- (BRW/BLA) Hnědá/černá = L (fáze)

- (BLU/GRE) Modrá/šedá = N (neutrální)

- (GR/YE) Zelený/žlutý drát = (E) 

(Uzemnění)

Pokud je typ napájecího kabelu 5vodičový, pro 2fázové připojení:

- (BRW) Hnědá = L1 (fáze)

- (BLA) Černá = L2 (fáze)

- (BLU/GRE) Modrá/šedá = N (neutrální)

- (GR/YE) Zelený/žlutý drát = (E) 

(Uzemnění)

Pokud vaše zásobování cord typ je 4-vodičový typ, pro 2-fázové připojení:

- (BRW) Hnědá = L1 (fáze)

- (BLA) Černá = L2 (fáze)

- (BLU) Modrá = N (Neutrální)

- (GR/YE) Zelený/žlutý drát = (E) 

(Uzemnění)

Pokud je typ napájecího kabelu 5vodičový, pro 3fázové připojení:

- (BRW) Hnědá = L1 (fáze)

- (BLA) Černá = L2 (fáze)

- (GRE) Šedá = L3 (fáze)

- (BLU) Modrá = N (Neutrální)

- (GR/YE) Zelený/žlutý drát = (E) 

(Uzemnění)

Pro ochranu spotřebiče před spálením:

- Ujistěte se, že je zástrčka produktu bezpečně zapojena do zásuvky, aby nedošlo k oblouku.
- Nepoužívejte poškozené kabely nebo prodlužovací kabely.
- Ujistěte se, že k místu elektrického připojení není přístupná kapalina nebo vlhkost.

Umístění a zajištění spotřebiče (obrázky 5-6-7-8)

- Po přípravě místa instalace spotřebiče otočte varnou desku vzhůru nohama a umístěte ji na rovný povrch.
- Těsnicí těsnění dodané se spotřebičem připevněte kolem varné desky tak, aby bylo 1-2 mm uvnitř vnějšího okraje skla, jak je znázorněno na obrázku 5. Zajistěte, aby mezi oběma konci a mezi sklem a těsněním nezůstala žádná vůle.
- Zašroubujte a zajistěte montážní pružiny dodávané se spotřebičem tak, že je připevníte k jejich sedadlu na spodním krytu varné desky, jak je znázorněno na obrázku 6. (U některých modelů mohou být tyto pružiny připevněny ke spotřebiči z výroby.)
- Otočte varnou desku znovu a zarovnejte ji s pracovní deskou a poté ji položte na pracovní desku. Varná deska musí být umístěna na pracovní desce díky pružinám a musí být snadno zajištěna.
- Když umístíte varnou desku na pracovní desku, ujistěte se, že varná deska a pracovní deska jsou rovnoběžné. Pokud není paralelní, připojte další instalační svorky dodávané se spotřebičem, jak je znázorněno na obrázku 8. Obrázek 8 ukazuje možná místa instalace svorek. (Místa, kde mohou být svorky připevněny, se mohou lišit v závislosti na modelu produktu. Můžete připojit podle montážních otvorů na vašem produktu.) Zajistěte rovnoběžnost připevněním svorek na příslušná místa. Typ a množství svorek dodávaných s výrobkem se může lišit v závislosti na modelu výrobku.

Umístění a zajištění spotřebiče (obrázky 9)

- Obrázek 9 je určen pro modely s montážními pružinami a těsněním připevněnými k výrobku. U těchto modelů ignorujte obrázky 5-6-7-8. U těchto modelů považujte měření šířky a hloubky uvedené v uživatelské příručce za o 10 mm větší.
- Vyrovnajte varnou desku s pracovní deskou a poté ji položte na pracovní desku. Varná deska musí být umístěna na pracovní desce díky pružinám a musí být snadno zajištěna.

- Když umístíte varnou desku na pracovní desku, ujistěte se, že varná deska a pracovní deska jsou rovnoběžné.

Závěrečná kontrola

- Po dokončení instalace zapněte síťové napájení.
- Při prvním použití spotřebiče si přečtěte uživatelskou příručku.
- Ujistěte se, že se každá varná zóna ohřívá.

Demontáž spotřebiče

- Odpojte síťové napájení spotřebiče.
- Pokud je váš spotřebič zajištěn přidavnými svorkami, nejprve odstraňte šrouby svorek.
- Vyjměte varnou desku zatlačením nahoru ze spodní části varné desky.

DA - Sikkerhedsinstruktioner

- Apparatet skal installeres af en kvalificeret person i overensstemmelse med de gældende regler for at holde garantien gældende. Producenten kan ikke holdes ansvarlig for skader, der opstår som følge af procedurer udført af uautoriserede personer, som også kan ugyldiggøre garantien.
- Det er kundens ansvar at forberede den placering, apparatet skal placeres på, og at have den elektriske installation forberedt.
- Apparatet skal installeres i overensstemmelse med alle lokale gas- og/eller elektriske forskrifter.
- Fjern alt emballagemateriale og dokumenter inde i apparatet, og kontroller for eventuelle skader på apparatet før installationen. Få den ikke installeret, hvis apparatet er beskadiget
- Sørg for, at brugeren ikke kan nå de elektriske forbindelser efter installationen.
- Brug altid beskyttelseshandsker under transport og installation.
- Afbryd de elektriske forbindelser i installationsområdet, før du starter installationen.
- Overflader på møblerne, som apparatet skal installeres, skal være varmebestandige (mindst 100 °C).
- Sørg for, at møblerne er i lige, vandret position, og at det er fastgjort før installationen af apparatet.
- Installer ikke varmeisoleringsstrimler på møblerne, som apparatet skal installeres.

- Dimensioner angivet i installationsdiagrammer er i mm.

Klargøring af mǔblerne, som apparatet skal installeres (figur 1-2-3)

Apparatet er designet til installation pǔ kommercielt tilgǔngelige bordplader. Der skal vǔre en sikkerhedsafstand mellem apparatet og kǔkkenets vǔgge og mǔbler. (Figur 1) Den afstand, hvor apparatet skal placeres pǔ bordpladen, skal skǔres i henhold til de mǔl, der er angivet i figur 1.

* Hvis der ikke er nogen hǔtte pǔ apparatet, skal der vǔre en afstand pǔ 750 mm fra kogepladeoverfladen til mǔblerne.

Hvis et hylster/hǔtte er installeret over apparatet, skal du tillade en afstand til installationshǔjden som beskrevet i betjeningsvejledningen til hylstret/hǔtten.

** Minimumsafstanden mellem kabinetterne skal vǔre lig med bredden af kogepladen

Flush-fit installation: (Figur 2)

- Hvis du vil installere dit apparat som flush-fit med bordpladen, skal du se figur 2 for skǔremǔlene pǔ din bordplade.

Hvis apparatet skal installeres over en skuffe: (Figur 3a)

- Hvis apparatet skal installeres pǔ en skuffe, kan kogepladeventilationen opvarme de ting, der er gemt i skuffen under tilberedningen. Et trǔ/ark kan installeres mellem skuffen og kogepladen som en mulighed. En frigang med de angivne dimesioner skal tillades (figur 3a).
- Der skal opretholdes en minimumsafstand pǔ 60 mm mellem bordpladeoverfladen og ǔverste overflade af skuffen eller mellemseparatoren (hvis monteret), alt efter hvad der er tǔttest pǔ bunden af kogepladen. (Figur 3a).
- Der er ikke behov for et forreste ventilationsrum, nǔr installationen foretages under hensyntagen til de bordpladedimensioner, der er angivet i den tekniske tegning til brug med skuffen.
- Ventilation: Der skal vǔre tilstrǔkkelig ventilation i omrǔdet under apparatet til effektiv drift af apparatet. Til dette formǔl skal der ǔbnes et ventilationshul med minimumsdimensioner pǔ 550x45 mm som vist i figur 3a.

Hvis apparatet skal installeres over en ovn: (Figur 3b)

- * Bordpladetykkelse skal vǔre mindst 28 mm. Denne dimension skal vǔre mindst 32 mm, hvis du vil installere dit apparat som flush-fit. (Figur 3b)
- Ventilation: Der skal vǔre tilstrǔkkelig ventilation i omrǔdet under apparatet til effektiv drift af apparatet. Der skal vǔre en minimumsafstand pǔ 4 mm mellem kogepladens nederste overflade og ovnens ǔverste vǔg (figur 3b) for at give tilstrǔkkelig ventilation. Hvis der efterlades et mellemrum mellem ovnen og bordpladen, vil det have en positiv indvirkning pǔ kogepladens driftsydelse. Derudover skal et tvǔrsnit med dimensionerne 35x500 mm efterlades i bunden af mǔbelhuset, hvor ovnen er placeret. (Figur 3b)

Ventilation

- Ventilation pǔvirker apparatets varmeydelse direkte. Selv hvis der ikke opdages noget problem i de fǔrste inspektioner, kan der opstǔ kundebechyrminger pǔ grund af tab af ydeevne under tilberedning i lǔngere perioder, nǔr der ikke er korrekt ventilationsfrirum. Sǔrg for, at kriterium 3A og 3B er opfyldt for mǔblernes egnetted.

Installation af apparatet

Elektrisk tilslutning af apparatet

- Tilslut kun apparatet til en jordet stikkontakt/ledning med den spǔnding og beskyttelse, der er angivet i "Tekniske specifikationer". Fǔ jordingsinstallationen lavet af en kvalificeret elektriker, mens du bruger produktet med eller uden en transformer. Vores virksomhed er ikke ansvarlig for eventuelle problemer, der opstǔ som fǔlge af, at produktet ikke er jordet i overensstemmelse med de lokale bestemmelser.
- Afbryd apparatet fra den elektriske forbindelse, fǔr du starter noget arbejde pǔ den elektriske installation. Risiko for elektrisk stǔde.
- Apparatet mǔ kun tilsluttes elnettet af en autoriseret og kvalificeret person. Producenten kan ikke holdes ansvarlig for eventuelle skader, der kan opstǔ

som følge af handlinger udført af uautoriserede personer.

- Apparatet skal installeres, så det kan kobles helt fra strømforsyningen. Afbrydelsen skal leveres af en afbryder, der er indbygget i det faste elektriske anlæg, i henhold til byggeforskrifterne.
- Den nederste overflade af kogepladen bliver også varm, når den er i brug. Elektriske forbindelser må ikke komme i kontakt med bundoverfladen, ellers kan forbindelserne blive beskadiget.
- Før ikke forbindelseskablerne over de varme overflader. Ellers kan kabelisolering smelte og forårsage brand som følge af kortslutning af kogepladen. Hvis det elektriske kabel er beskadiget, skal det udskiftes af en kvalificeret elektriker. Ellers er der elektrisk stød, kortslutning eller brandfare!
- Når du udfører ledningsføringen, skal du overholde de nationale/lokale elektriske bestemmelser og skal bruge den relevante stikkontakt/ledning og stik til kogepladen. I tilfælde af at produktets strømgrænser er ude af strømførende kapacitet af stik og stikkontakt/ledning, skal produktet tilsluttes gennem fast elektrisk installation direkte uden at bruge stik og stikkontakt/ledning.
- Sørg for, at sikringen er kompatibel med produktet.
- Tilslutningen skal være i overensstemmelse med nationale regler.
- Netforsyningsdataene skal svare til de data, der er angivet på produktets typeetiket. Du kan se typeetiketten nederst på kogepladen.
- Strømkablet til dit produkt skal overholde værdierne i tabellen "Tekniske specifikationer".
- **Hvis apparatet skal tilsluttes direkte til stikkontakten:**Hvis det ikke er muligt at frakoble alle poler i strømforsyningen, skal en frakoblingsenhed med mindst 3 mm kontaktafstand (sikring, ledningssikkerhedskontakt, kontaktor) tilsluttes, og alle polerne på denne frakoblingsenhed skal være ved siden af (ikke over) apparatet i overensstemmelse med IEE-direktiverne. Manglende overholdelse af denne vejledning kan forårsage driftsproblemer og ugyldiggøre produktgarantien.

- Yderligere beskyttelse af en reststrømsafbryder anbefales.

Hvis dit apparat har en forsyningsledning og stik:

- Udfør den elektriske tilslutning af dit apparat ved at tilslutte det til en jordet stikkontakt.

Hvis dit apparat har en forsyningsledning, men ikke har et stik:

- Tilslut dit apparat til stikkontakten som angivet nedenfor i henhold til forsyningsledningstypen. Strømledningstypen for dit apparat er angivet i afsnittet "Specifikationer" i brugervejledningen.

Hvis din forsyningsledningstype er 5-leder type, til 1-fase tilslutning:

Til enfaset forbindelse

- (BRW/bla) Brun/sort = L (fase)
- (BLU/GRE) Blå/grå = N (Neutral)
- (GR/YE) Grøn/gul ledning = (E)  (Jording)

Hvis din forsyningsledningstype er 5-leder type, til 2-faset forbindelse:

- (BRW) Brun = L1 (fase)
- (BLA) Sort = L2 (fase)
- (BLU/GRE) Blå/grå = N (Neutral)
- (GR/YE) Grøn/gul ledning = (E)  (Jording)

Hvis din forsyning cord type er 4-leder type, til 2-fasetilslutning:

- (BRW) Brun = L1 (fase)
- (BLA) Sort = L2 (fase)
- (BLU) Blå = N (Neutral)
- (GR/YE) Grøn/gul ledning = (E)  (Jording)

Hvis din forsyningsledningstype er 5-leder type, til 3-fase tilslutning:

- (BRW) Brun = L1 (fase)
- (BLA) Sort = L2 (fase)
- (GRE) Grå = L3 (fase)
- (BLU) Blå = N (Neutral)
- (GR/YE) Grøn/gul ledning = (E)  (Jording)

Til beskyttelse af apparatet mod brænding:

- Sørg for, at produktstikket er ordentligt tilsluttet stikkontakten for at undgå gnistdannelse.
- Brug ikke beskadigede kabler eller forlænger kabler.
- Sørg for, at væske eller fugt ikke er tilgængelig for det elektriske forbindelsespunkt.

Placering og fastgørelse af apparatet (figur 5-6-7-8)

- Når du har forberedt apparatets installationssted, skal du vende kogepladen på hovedet og placere den på en flad overflade.
- Anbring tætningspakningen, der følger med apparatet, rundt om kogepladen, så den er 1-2 mm inde i den ydre kant af glasset som vist i figur 5. Sørg for, at der ikke er nogen afstand mellem begge ender og mellem glas og pakning.
- Skru og fastgør installationsfjedrene, der leveres med apparatet, ved at fastgøre dem til deres sæde på kogepladens nederste hus som vist i figur 6. (I nogle modeller kan disse fjedre være fastgjort til apparatet fra fabrikken.)
- Drej kogepladen igen, og juster den med bordpladen, og placer den derefter på bordpladen. Kogepladen skal placeres på bordpladen takket være fjedrene, og den skal let fastgøres.
- Sørg for, at kogepladen og bordpladen er parallelle, når du placerer kogepladen på bordpladen. Når det ikke er parallelt, skal du tilslutte de ekstra installationsklemmer, der følger med apparatet, som vist i figur 8. Figur 8 viser de mulige installationsplaceringer af klemmerne. (De steder, hvor klemmerne kan fastgøres, kan variere afhængigt af produktmodellen. Du kan tilslutte i henhold til monteringshullerne på dit produkt.) Sørg for parallelitet ved at fastgøre klemmerne til de relevante steder. Typen og mængden af klemmer, der leveres med produktet, kan variere afhængigt af produktmodellen.

Placering og fastgørelse af apparatet (figur 9)

- Figur 9 er for modeller med monteringsfjedre og tætningspakning fastgjort til produktet. For disse modeller skal du ignorere billederne 5-6-7-8. For disse modeller skal du overveje bredde- og dybdemålingerne, der er skrevet i brugervejledningen, som 10 mm mere.
- Juster kogepladen med bordpladen, og placer den derefter på bordpladen. Kogepladen skal placeres på bordpladen takket være fjedrene, og den skal let fastgøres.

- Sørg for, at kogepladen og bordpladen er parallelle, når du placerer kogepladen på bordpladen.

Afsluttende inspektion

- Når installationen er fuldført, skal du tænde for strømforsyningen.
- Læs brugervejledningen til den første betjening af apparatet.
- Sørg for, at hver kogezone opvarmes.

Fjernelse af apparatet

- Afbryd apparatets strømforsyning.
- Hvis dit apparat er sikret med ekstra klemmer, skal du først fjerne skrueerne på klemmerne.
- Fjern kogepladen ved at skubbe opad fra bunden af kogepladen.

EL - Οδηγίες ασφαλείας

- Η συσκευή πρέπει να εγκατασταθεί από εξειδικευμένο άτομο σύμφωνα με τους ισχύοντες κανονισμούς για τη διατήρηση της ισχύουσας εγγύησης. Ο κατασκευαστής δεν ευθύνεται για ζημιές που προκύπτουν από διαδικασίες που εκτελούνται από μη εξουσιοδοτημένα άτομα, οι οποίες ενδέχεται επίσης να ακυρώσουν την εγγύηση.
- Είναι ευθύνη του πελάτη να προετοιμάσει τη θέση στην οποία θα τοποθετηθεί η συσκευή και να προετοιμάσει την ηλεκτρική εγκατάσταση.
- Η συσκευή πρέπει να εγκατασταθεί σύμφωνα με όλους τους τοπικούς κανονισμούς αερίου ή/και ηλεκτρικού ρεύματος.
- Αφαιρέστε όλα τα υλικά συσκευασίας και τα έγγραφα μέσα στη συσκευή και ελέγξτε για τυχόν ζημιές στη συσκευή πριν από την εγκατάσταση. Μην το εγκαταστήσετε εάν η συσκευή είναι κατεστραμμένη
- Βεβαιωθείτε ότι ο χρήστης δεν μπορεί να φτάσει στις ηλεκτρικές συνδέσεις μετά την εγκατάσταση.
- Να φοράτε πάντα προστατευτικά γάντια κατά τη μεταφορά και την εγκατάσταση.
- Αποσυνδέστε τις ηλεκτρικές συνδέσεις στην περιοχή της εγκατάστασης πριν ξεκινήσετε την εγκατάσταση.
- Οι επιφάνειες των επίπλων που θα

εγκατασταθεί η συσκευή πρέπει να είναι ανθεκτικές στη θερμότητα (τουλάχιστον 100 °C).

- Βεβαιωθείτε ότι τα έπιπλα είναι σε ευθεία, οριζόντια θέση και ότι έχουν στερεωθεί πριν από την εγκατάσταση της συσκευής.
- Μην τοποθετείτε θερμομονωτικές ταινίες στα έπιπλα που θα εγκατασταθεί η συσκευή.
- Οι διαστάσεις που δίνονται στα διαγράμματα εγκατάστασης είναι σε mm.

Προετοιμασία του επίπλου στο οποίο θα εγκατασταθεί η συσκευή (Σχήματα 1-2-3)

Η συσκευή έχει σχεδιαστεί για εγκατάσταση σε εμπορικά διαθέσιμους πάγκους εργασίας. Πρέπει να υπάρχει απόσταση ασφαλείας μεταξύ της συσκευής και των τοίχων και των επίπλων της κουζίνας. (Εικόνα 1)

Το διάκενο όπου θα τοποθετηθεί η συσκευή στον πάγκο εργασίας θα κοπεί σύμφωνα με τις διαστάσεις που δίνονται στο σχήμα 1.

* Εάν δεν υπάρχει απορροφητήρας στη συσκευή, αφήστε απόσταση 750 mm από την επιφάνεια της εστίας μέχρι τα έπιπλα. Εάν έχει εγκατασταθεί σάβανο/κάλυμμα πάνω από τη συσκευή, αφήστε μια απόσταση για το ύψος εγκατάστασης όπως περιγράφεται στο εγχειρίδιο λειτουργίας του σάβανου/καλύμματος.

** Η ελάχιστη απόσταση μεταξύ των ντουλαπιών θα είναι ίση με το πλάτος της εστίας

Εγκατάσταση στο ίδιο επίπεδο: (Σχήμα 2)

- Εάν θέλετε να εγκαταστήσετε τη συσκευή σας στο ίδιο επίπεδο με τον πάγκο εργασίας, ανατρέξτε στην Εικόνα 2 για τις διαστάσεις κοπής του πάγκου εργασίας σας.

Εάν η συσκευή πρέπει να εγκατασταθεί πάνω από ένα συρτάρι: (Εικόνα 3α)

- Εάν η συσκευή εγκατασταθεί σε συρτάρι, ο εξαερισμός της εστίας μπορεί να ζεστάνει τα αντικείμενα που είναι αποθηκευμένα στο συρτάρι κατά τη διάρκεια του μαγειρέματος. Ένα ξύλινο/φύλλο μπορεί να εγκατασταθεί μεταξύ του συρταριού και της εστίας

ως επιλογή. Επιτρέπεται ένα διάκενο με τα καθορισμένα διαστήματα (Σχήμα 3α).

- Πρέπει να διατηρείται μια ελάχιστη απόσταση 60 mm μεταξύ της επιφάνειας του πάγκου και της ανώτατης επιφάνειας του συρταριού ή του ενδιάμεσου διαχωριστή (εάν υπάρχει), όποιο είναι πιο κοντά στη βάση της εστίας. (Εικόνα 3α).
- Δεν υπάρχει ανάγκη για μπροστινό χώρο εξαερισμού όταν η εγκατάσταση γίνεται λαμβάνοντας υπόψη τις διαστάσεις του πάγκου που δίνονται στο τεχνικό σχέδιο για χρήση με συρτάρι.
- Εξαερισμός: Πρέπει να παρέχεται επαρκής εξαερισμός στην περιοχή κάτω από τη συσκευή για την αποτελεσματική λειτουργία της συσκευής. Για το σκοπό αυτό, ανοίγεται οπή εξαερισμού με τις ελάχιστες διαστάσεις 550x45 mm, όπως φαίνεται στο Σχήμα 3α.

Εάν η συσκευή πρέπει να εγκατασταθεί πάνω από φούρνο: (Εικόνα 3β)

- * Το πάχος του πάγκου εργασίας πρέπει να είναι τουλάχιστον 28 mm. Αυτή η διάσταση θα πρέπει να είναι τουλάχιστον 32 mm εάν εγκαταστήσετε τη συσκευή σας ως χωνευτή. (Εικόνα 3β)
- Εξαερισμός: Πρέπει να παρέχεται επαρκής εξαερισμός στην περιοχή κάτω από τη συσκευή για την αποτελεσματική λειτουργία της συσκευής. Επιτρέπεται ελάχιστη απόσταση 4 mm μεταξύ της κάτω επιφάνειας της εστίας και του άνω τοιχώματος του φούρνου (Εικόνα 3β) για την παροχή επαρκούς εξαερισμού. Αφήνοντας ένα κενό μεταξύ του φούρνου και του πάγκου εργασίας θα επηρεάσει θετικά την απόδοση λειτουργίας της εστίας. Επιπλέον, μια διατομή με διαστάσεις 35x500 mm θα πρέπει να παραμείνει στο κάτω μέρος του περιβλήματος του επίπλου όπου τοποθετείται ο φούρνος. (Εικόνα 3β)

Εξαερισμός

- Ο εξαερισμός επηρεάζει άμεσα την απόδοση θέρμανσης της συσκευής. Ακόμη και αν δεν εντοπιστεί πρόβλημα

στις πρώτες επιθεωρήσεις, ενδέχεται να προκύψουν ανησυχίες των πελατών λόγω των απωλειών απόδοσης κατά το μαγείρεμα για μεγαλύτερα χρονικά διαστήματα όταν δεν παρέχονται τα σωστά περιθώρια εξαιρισμού. Βεβαιωθείτε ότι πληρούνται τα κριτήρια 3Α και 3Β για την καταλληλότητα των επίπλων.

Εγκατάσταση της συσκευής Ηλεκτρική σύνδεση της συσκευής

- Συνδέστε τη συσκευή σε γειωμένη πρίζα/γραμμή με την τάση και την προστασία που καθορίζονται μόνο στις «Τεχνικές προδιαγραφές». Η εγκατάσταση γείωσης πρέπει να γίνει από εξειδικευμένο ηλεκτρολόγο κατά τη χρήση του προϊόντος με ή χωρίς μετασχηματιστή. Η εταιρεία μας δεν ευθύνεται για τυχόν προβλήματα που προκύπτουν λόγω μη γείωσης του προϊόντος σύμφωνα με τους τοπικούς κανονισμούς.
- Αποσυνδέστε τη συσκευή από την ηλεκτρική σύνδεση πριν ξεκινήσετε οποιαδήποτε εργασία στην ηλεκτρική εγκατάσταση. Κίνδυνος ηλεκτροπληξίας.
- Η συσκευή μπορεί να συνδεθεί στο ηλεκτρικό δίκτυο μόνο από εξουσιοδοτημένο και εξειδικευμένο άτομο. Ο κατασκευαστής δεν ευθύνεται για τυχόν ζημιές που μπορεί να προκύψουν ως αποτέλεσμα εργασιών που εκτελούνται από μη εξουσιοδοτημένα άτομα.
- Η συσκευή πρέπει να εγκατασταθεί έτσι ώστε να μπορεί να αποσυνδεθεί εντελώς από την παροχή ρεύματος. Η αποσύνδεση θα παρέχεται από διακόπτη ενσωματωμένο στη σταθερή ηλεκτρική εγκατάσταση, σύμφωνα με τους κανονισμούς κατασκευής.
- Η κάτω επιφάνεια της εστίας ζεσταίνεται επίσης όταν χρησιμοποιείται. Οι ηλεκτρικές συνδέσεις δεν πρέπει να έρχονται σε επαφή με την κάτω επιφάνεια, διαφορετικά οι συνδέσεις μπορεί να υποστούν ζημιά.
- Μην περνάτε τα καλώδια σύνδεσης πάνω από τις θερμές επιφάνειες.

Διαφορετικά, η μόνωση του καλωδίου μπορεί να λιώσει και να προκαλέσει πυρκαγιά ως αποτέλεσμα βραχυκυκλώματος της εστίας. Εάν το ηλεκτρικό καλώδιο έχει υποστεί ζημιά, πρέπει να αντικατασταθεί από εξειδικευμένο ηλεκτρολόγο. Διαφορετικά, υπάρχει κίνδυνος ηλεκτροπληξίας, βραχυκυκλώματος ή πυρκαγιάς!

- Κατά την εκτέλεση της καλωδίωσης, θα πρέπει να συμμορφώνεστε με τους εθνικούς/τοπικούς ηλεκτρικούς κανονισμούς και να χρησιμοποιείτε την κατάλληλη πρίζα/γραμμή και βύσμα για την εστία. Σε περίπτωση που τα όρια ισχύος του προϊόντος είναι εκτός της ικανότητας μεταφοράς ρεύματος της πρίζας/γραμμής, το προϊόν πρέπει να συνδεθεί μέσω σταθερής ηλεκτρικής εγκατάστασης απευθείας χωρίς τη χρήση πρίζας/γραμμής.
- Βεβαιωθείτε ότι η ονομαστική ασφάλεια είναι συμβατή με το προϊόν.
- Η σύνδεση πρέπει να συμμορφώνεται με τους εθνικούς κανονισμούς.
- Τα δεδομένα τροφοδοσίας πρέπει να αντιστοιχούν στα δεδομένα που καθορίζονται στην ετικέτα τύπου του προϊόντος. Μπορεί να δείτε την ετικέτα τύπου στο κάτω μέρος της εστίας.
- Το καλώδιο τροφοδοσίας του προϊόντος σας πρέπει να συμμορφώνεται με τις τιμές του πίνακα «Τεχνικές προδιαγραφές».
- **Εάν η συσκευή πρέπει να συνδεθεί απευθείας με το δίκτυο:** Εάν δεν είναι δυνατή η αποσύνδεση όλων των πόλων στην παροχή ρεύματος, θα πρέπει να συνδεθεί μια μονάδα αποσύνδεσης με απόσταση επαφής τουλάχιστον 3 mm (ασφάλεια, διακόπτης ασφαλείας γραμμής, επαφές) και όλοι οι πόλοι αυτής της μονάδας αποσύνδεσης θα πρέπει να είναι δίπλα (όχι πάνω) στη συσκευή σύμφωνα με τις οδηγίες εσε. Η μη τήρηση αυτής της οδηγίας μπορεί να προκαλέσει λειτουργικά προβλήματα και να ακυρώσει την εγγύηση του προϊόντος.
- Συνιστάται πρόσθετη προστασία από διακόπτη υπολειπόμενου ρεύματος.

Εάν η συσκευή σας διαθέτει καλώδιο τροφοδοσίας και φως:

- Εκτελέστε την ηλεκτρική σύνδεση της συσκευής σας συνδέοντάς την σε γειωμένη πρίζα.

Εάν η συσκευή σας διαθέτει καλώδιο τροφοδοσίας, αλλά δεν διαθέτει βύσμα:

- Συνδέστε τη συσκευή σας στην πρίζα όπως καθορίζεται παρακάτω σύμφωνα με τον τύπο καλωδίου τροφοδοσίας. Ο τύπος καλωδίου τροφοδοσίας της συσκευής σας καθορίζεται στην ενότητα «Προδιαγραφές» του εγχειριδίου χρήσης.

Εάν ο τύπος καλωδίου τροφοδοσίας είναι τύπου 5 αγωγών, για μονοφασική σύνδεση:
Για μονοφασική σύνδεση

- (BRW/BLA) Καφέ/Μαύρο = L (Φάση)
- (BLU/GRE) Μπλε/Γκρι = N (Ουδέτερο)
- (GR/YE) Πράσινο/κίτρινο σύρμα = (E) 

Εάν ο τύπος καλωδίου τροφοδοσίας είναι τύπου 5 αγωγών, για διφασική σύνδεση:

- (BRW) Καφέ = L1 (Φάση)
- (BLA) Μαύρο = L2 (Φάση)
- (BLU/GRE) Μπλε/Γκρι = N (Ουδέτερο)
- (GR/YE) Πράσινο/κίτρινο σύρμα = (E) 

Εάν η προμήθειά σας ο τύπος είναι τύπος 4 αγωγών, για διφασική σύνδεση:

- (BRW) Καφέ = L1 (Φάση)
- (BLA) Μαύρο = L2 (Φάση)
- (BLU) Μπλε = N (Ουδέτερο)
- (GR/YE) Πράσινο/κίτρινο σύρμα = (E) 

Εάν ο τύπος καλωδίου τροφοδοσίας είναι τύπου 5 αγωγών, για τριφασική σύνδεση:

- (BRW) Καφέ = L1 (Φάση)
- (BLA) Μαύρο = L2 (Φάση)
- (GRE) Γκρι = L3 (Φάση)
- (BLU) Μπλε = N (Ουδέτερο)
- (GR/YE) Πράσινο/κίτρινο σύρμα = (E) 

Για την προστασία της συσκευής από την καύση:

- Βεβαιωθείτε ότι το βύσμα του προϊόντος είναι ασφαλώς συνδεδεμένο στην πρίζα για να αποφύγετε τη δημιουργία τόξου.
- Μη χρησιμοποιείτε κατεστραμμένα καλώδια ή καλώδια προέκτασης.

- Βεβαιωθείτε ότι το σημείο ηλεκτρικής σύνδεσης δεν έχει πρόσβαση σε υγρό ή υγρασία.

Τοποθέτηση και στερέωση της συσκευής (Εικ. 5-6-7-8)

- Αφού προετοιμάσετε τη θέση εγκατάστασης της συσκευής, γυρίστε την εστία ανάποδα και τοποθετήστε την σε μια επίπεδη επιφάνεια.
- Τοποθετήστε το παρέμβυσμα στεγανοποίησης που παρέχεται με τη συσκευή γύρω από την εστία έτσι ώστε να είναι 1-2 mm μέσα στην εξωτερική άκρη του γυαλιού, όπως φαίνεται στο Σχήμα 5. Βεβαιωθείτε ότι δεν υπάρχει κενό μεταξύ των δύο άκρων και μεταξύ του γυαλιού και του παρεμβύσματος.
- Βιδώστε και ασφαλίστε τα ελατήρια εγκατάστασης που παρέχονται με τη συσκευή, συνδέοντάς τα στο κάθισμά τους στο κάτω περίβλημα της εστίας, όπως φαίνεται στο Σχήμα 6. (Σε ορισμένα μοντέλα, αυτά τα ελατήρια μπορεί να στερεωθούν στο εργοστάσιο της συσκευής.)
- Γυρίστε ξανά την εστία και ευθυγραμμίστε την με τον πάγκο εργασίας και, στη συνέχεια, τοποθετήστε την στον πάγκο εργασίας. Οι εστίες θα πρέπει να τοποθετούνται στον πάγκο εργασίας χάρη στα ελατήρια και θα πρέπει να ασφαλιζονται εύκολα.
- Βεβαιωθείτε ότι η εστία και ο πάγκος εργασίας είναι παράλληλα όταν τοποθετείτε την εστία στον πάγκο εργασίας. Όταν δεν είναι παράλληλα, συνδέστε τους πρόσθετους σφιγκτήρες εγκατάστασης που παρέχονται με τη συσκευή, όπως φαίνεται στο Σχήμα 8. Το Σχήμα 8 δείχνει τις πιθανές θέσεις εγκατάστασης των σφιγκτήρων. (Οι θέσεις όπου μπορούν να συνδεθούν οι σφιγκτήρες ενδέχεται να διαφέρουν ανάλογα με το μοντέλο του προϊόντος. Μπορείτε να συνδεθείτε ανάλογα με τις οπές στερέωσης στο προϊόν σας.) Διασφαλίστε τον παραλληλισμό συνδέοντας τους σφιγκτήρες στις κατάλληλες θέσεις. Ο τύπος και η ποσότητα των σφιγκτήρων που παρέχονται με το προϊόν ενδέχεται να διαφέρουν ανάλογα με το μοντέλο του προϊόντος.

Τοποθέτηση και στερέωση της συσκευής (Σχήματα 9)

- Το Σχήμα 9 είναι για τα μοντέλα με ελατήρια στερέωσης και στεγανοποιητικό παρέμβυσμα προσαρτημένο στο προϊόν. Για αυτά τα μοντέλα, αγνοήστε τις εικόνες 5-6-7-8. Για αυτά τα μοντέλα, θεωρήστε τις μετρήσεις πλάτους και βάρους που είναι γραμμένες στο εγχειρίδιο χρήσης ως 10 mm περισσότερο.
- Ευθυγραμμίστε την εστία με τον πάγκο εργασίας και, στη συνέχεια, τοποθετήστε την στον πάγκο εργασίας. Οι εστίες θα πρέπει να τοποθετούνται στον πάγκο εργασίας χάρη στα ελατήρια και θα πρέπει να ασφαλιζονται εύκολα.
- Βεβαιωθείτε ότι η εστία και ο πάγκος εργασίας είναι παράλληλα όταν τοποθετείτε την εστία στον πάγκο εργασίας.

Τελικός έλεγχος

- Μετά την ολοκλήρωση της εγκατάστασης, ενεργοποιήστε την παροχή ρεύματος.
- Διαβάστε το εγχειρίδιο χρήσης για την πρώτη λειτουργία της συσκευής.
- Βεβαιωθείτε ότι κάθε ζώνη μαγειρέματος θερμαίνεται.

Αφαίρεση της συσκευής

- Αποσυνδέστε την παροχή ρεύματος της συσκευής.
- Εάν η συσκευή σας είναι ασφαλισμένη με πρόσθετους σφικκτήρες, αφαιρέστε πρώτα τις βίδες των σφικκτών.
- Αφαιρέστε την εστία πιέζοντας προς τα πάνω από το κάτω μέρος της εστίας.

ES- Instrucciones de Seguridad

- El aparato deberá ser instalado por personal cualificado, de acuerdo con la normativa vigente, para mantener la garantía vigente. El fabricante no se responsabiliza de los daños derivados de procedimientos realizados por personas no autorizadas, ya que esto también podría anular la garantía.
- Es responsabilidad del cliente preparar el lugar donde se colocará el aparato y tener preparada la instalación eléctrica.
- El aparato deberá instalarse de acuerdo

con todas las normativas locales sobre gas y/o electricidad.

- Retire todo el embalaje y la documentación del interior del aparato y compruebe si presenta daños antes de instalarlo. No lo instale si presenta daños.
- Asegúrese de que el usuario no pueda alcanzar las conexiones eléctricas después de la instalación.
- Utilice siempre guantes de protección durante el transporte y la instalación.
- Desconecte las conexiones eléctricas en el área de instalación antes de comenzar la instalación.
- Las superficies de los muebles en los que se instalará el aparato deberán ser resistentes al calor (mínimo 100 °C).
- Asegúrese de que el mueble esté en posición recta, horizontal y fijado antes de instalar el aparato.
- No instale tiras de aislamiento térmico en los muebles en los que se instalará el aparato.
- Las dimensiones indicadas en los diagramas de instalación están en mm.

Preparación del mobiliario en el que se instalará el aparato (Figuras 1-2-3)

El aparato está diseñado para su instalación en encimeras convencionales. Se debe mantener una distancia de seguridad entre el aparato y las paredes y muebles de la cocina. (Figura 1) El espacio libre donde se colocará el aparato sobre la encimera se deberá cortar según las dimensiones que se indican en la figura 1.

* Si el aparato no dispone de campana extractora, dejar una distancia de 750 mm desde la superficie de cocción hasta el mueble.

Si se instala una cubierta/capota sobre el aparato, deje una distancia para la altura de instalación como se describe en el manual de funcionamiento de la cubierta/capota.

** La distancia mínima entre los gabinetes debe ser igual al ancho de la placa.

Instalación empotrada: (Figura 2)

- Si desea instalar su aparato al ras de la encimera, consulte la Figura 2 para ver las dimensiones de corte de su encimera.

Si el aparato se va a instalar encima de un cajón: (Figura 3a)

- Si el aparato se instala sobre un cajón, la

ventilación de la placa permite calentar los alimentos almacenados en él durante la cocción. Opcionalmente, se puede instalar una placa de madera entre el cajón y la placa. Se debe dejar un espacio libre de las dimensiones especificadas (Figura 3a).

- Se debe mantener una distancia mínima de 60 mm entre la superficie de la encimera y la superficie superior del cajón o separador intermedio (si lo hay), el que esté más cerca de la base de la placa. (Figura 3a).
- No es necesario espacio de ventilación frontal cuando la instalación se realiza considerando las dimensiones de encimera indicadas en el dibujo técnico para uso con cajón.
- Ventilación: Se deberá proporcionar una ventilación adecuada en el área debajo del aparato para su correcto funcionamiento. Para ello, se deberá abrir un orificio de ventilación con unas dimensiones mínimas de 550 x 45 mm, como se muestra en la Figura 3a.

Si el aparato se va a instalar encima de un horno: (Figura 3b)

- * El grosor de la encimera debe ser de al menos 28 mm. Esta dimensión debe ser de al menos 32 mm si se instala el electrodoméstico enrasado. (Figura 3b)
- Ventilación: Se debe proporcionar una ventilación adecuada en la zona inferior del aparato para su correcto funcionamiento. Se debe dejar una distancia mínima de 4 mm entre la superficie inferior de la placa y la pared superior del horno (Figura 3b) para garantizar una ventilación adecuada. Dejar un espacio entre el horno y la encimera afectará positivamente al rendimiento operativo de la placa. Además, se dejará una sección transversal de 35 x 500 mm en la parte inferior del mueble donde se colocará el horno (Figura 3b).

Ventilación

- La ventilación afecta directamente el rendimiento de calentamiento del aparato. Incluso si no se detecta ningún problema en las primeras inspecciones, los clientes pueden preocuparse por la pérdida de rendimiento al cocinar

durante periodos prolongados si no se proporcionan los espacios de ventilación adecuados. Asegúrese de que los muebles cumplan los criterios 3A y 3B para su idoneidad.

Instalación del aparato

Conexión eléctrica del aparato

- Conecte el aparato a una toma de corriente con conexión a tierra, con el voltaje y la protección especificados en las "Especificaciones técnicas". La instalación de la conexión a tierra debe ser realizada por un electricista cualificado, tanto si utiliza el producto con transformador como si no. Nuestra empresa no se responsabiliza de ningún problema derivado de una conexión a tierra incorrecta del producto según la normativa local.
- Desconecte el aparato de la red eléctrica antes de iniciar cualquier trabajo en la instalación eléctrica. Riesgo de descarga eléctrica.
- El aparato solo podrá ser conectado a la red eléctrica por personal autorizado y cualificado. El fabricante no se responsabiliza de los daños que puedan producirse como resultado de operaciones realizadas por personas no autorizadas.
- El aparato debe instalarse de forma que pueda desconectarse completamente de la red eléctrica. La desconexión se realizará mediante un interruptor integrado en la instalación eléctrica fija, de acuerdo con la normativa de construcción.
- La superficie inferior de la placa también se calienta durante el uso. Las conexiones eléctricas no deben tocar la superficie inferior, ya que podrían dañarse.
- No pase los cables de conexión sobre superficies calientes. De lo contrario, el aislamiento del cable podría derretirse y provocar un incendio debido a un cortocircuito en la placa. Si el cable eléctrico está dañado, debe ser reemplazado por un electricista cualificado. De lo contrario, existe peligro de descarga eléctrica, cortocircuito o incendio.

- Al realizar el cableado, cumpla con las normativas eléctricas nacionales y locales y utilice la toma de corriente y el enchufe adecuados para la placa. Si la potencia del producto supera la capacidad de corriente del enchufe, debe conectarse directamente a una instalación eléctrica fija, sin usar el enchufe ni la toma de corriente.
- Asegúrese de que la clasificación del fusible sea compatible con el producto.
- La conexión debe cumplir con las regulaciones nacionales.
- Los datos de la alimentación de red deben coincidir con los especificados en la etiqueta de características del producto. Puede ver la etiqueta de características en la parte inferior de la placa.
- El cable de alimentación de su producto debe cumplir con los valores de la tabla "Especificaciones técnicas".
- **Si el aparato se va a conectar directamente a la red eléctrica:** Si no es posible desconectar todos los polos de la red eléctrica, se deberá conectar un dispositivo de desconexión con una separación mínima de 3 mm entre contactos (fusible, interruptor de seguridad de línea, contactor). Todos los polos de este dispositivo de desconexión deberán estar adyacentes al aparato (no por encima de él), de acuerdo con las directivas IEE. El incumplimiento de esta instrucción podría causar problemas de funcionamiento e invalidar la garantía del producto.
- Se recomienda protección adicional mediante un disyuntor de corriente residual.

Si su aparato tiene un cable de alimentación y un enchufe:

- Realice la conexión eléctrica de su aparato enchufándolo a una toma de corriente con conexión a tierra.

Si su aparato tiene un cable de alimentación, pero no tiene enchufe:

- Conecte su aparato a la red eléctrica según las especificaciones a continuación, según el tipo de cable de alimentación. El tipo de cable de alimentación de su aparato se especifica en la sección "Especificaciones" del manual del usuario.

Si su cable de alimentación es de 5 conductores, para una conexión monofásica:

Para conexión monofásica

- (BRW/BLA) Marrón/Negro = L (Fase)
- (BLU/GRE) Azul/Gris = N (Neutro)
- (GR/YE) Cable verde/amarillo = (E)  (Toma de tierra)

Si su cable de alimentación es de 5 conductores, para una conexión bifásica:

- (BRW) Marrón = L1 (Fase)
- (BLA) Negro = L2 (Fase)
- (BLU/GRE) Azul/Gris = N (Neutro)
- (GR/YE) Cable verde/amarillo = (E)  (Toma de tierra)

Si su empresa de suministro El tipo rd es de 4 conductores, para conexión bifásica:

- (BRW) Marrón = L1 (Fase)
- (BLA) Negro = L2 (Fase)
- (BLU) Azul = N (Neutro)
- (GR/YE) Cable verde/amarillo = (E)  (Toma de tierra)

Si su cable de alimentación es de 5 conductores, para una conexión trifásica:

- (BRW) Marrón = L1 (Fase)
- (BLA) Negro = L2 (Fase)
- (GRE) Gris = L3 (Fase)
- (BLU) Azul = N (Neutro)
- (GR/YE) Cable verde/amarillo = (E)  (Toma de tierra)

Para proteger el aparato contra quemaduras:

- Asegúrese de que el enchufe del producto esté bien conectado a la toma de corriente para evitar que se produzcan arcos eléctricos.
- No utilice cables dañados ni cables de extensión.
- Asegúrese de que el punto de conexión eléctrica no tenga acceso a líquido ni humedad.

Colocación y fijación del aparato (Figuras 5-6-7-8)

- Después de preparar el lugar de instalación del aparato, dé la vuelta a la placa y colóquela sobre una superficie plana.
- Coloque la junta de sellado suministrada con el aparato alrededor de la placa de cocción de manera que quede 1-2 mm dentro del borde exterior del vidrio como se muestra en la Figura 5. Asegúrese de que no quede espacio libre entre ambos extremos y entre el vidrio y la junta.

- Atornille y asegure los resortes de instalación suministrados con el aparato enganchándolos en su asiento en la carcasa inferior de la placa de cocción como se muestra en la Figura 6. (En algunos modelos, estos resortes pueden estar asegurados al aparato de fábrica).
- Gire la placa de cocción de nuevo, alinéela con la encimera y colóquela sobre ella. La placa se colocará sobre la encimera gracias a los resortes y se fijará fácilmente.
- Asegúrese de que la placa y la encimera estén paralelas al colocar la placa sobre la encimera. Si no lo están, conecte las abrazaderas de instalación adicionales que se incluyen con el aparato, como se muestra en la Figura 8. La Figura 8 muestra las posibles ubicaciones de instalación de las abrazaderas. (Las ubicaciones de las abrazaderas pueden variar según el modelo del producto. Puede conectarlas según los orificios de montaje de su producto). Asegúrese de que estén paralelas colocando las abrazaderas en los puntos adecuados. El tipo y la cantidad de abrazaderas que se incluyen con el producto pueden variar según el modelo.

Colocación y fijación del aparato (Figura 9)

- La Figura 9 corresponde a los modelos con resortes de montaje y junta de sellado instalados en el producto. Para estos modelos, ignore las imágenes 5, 6, 7 y 8. Para estos modelos, considere las medidas de ancho y profundidad indicadas en el manual del usuario como 10 mm adicionales.
- Alinee la placa con la encimera y colóquela sobre ella. La placa se colocará sobre la encimera gracias a los resortes y se fijará fácilmente.
- Asegúrese de que la placa y la encimera estén paralelas al colocar la placa sobre la encimera.

Inspección final

- Después de completar la instalación, encienda el suministro eléctrico.
- Lea el manual del usuario para la primera operación del aparato.
- Asegúrese de que cada zona de cocción se caliente.

Retirada del aparato

- Desconecte el suministro eléctrico del aparato.
- Si su aparato está asegurado con abrazaderas adicionales, retire primero los tornillos de las abrazaderas.
- Retire la placa de cocción empujándola hacia arriba desde la parte inferior de la misma.

ET- Ohutusjuhised

- Seadme peab paigaldama kvalifitseeritud isik vastavalt kehtivatele eeskirjadele, et garantii kehtiks. Tootja ei vastuta kahjude eest, mis tulenevad volitamata isikute läbiviidud protseduuridest, mis võivad samuti garantii tühistada.
- Klient vastutab seadme paigaldamiskoha ettevalmistamise ja elektripaigaldise ettevalmistamise eest.
- Seade tuleb paigaldada vastavalt kõigile kohalikele gaasi- ja/või elektrieeskirjadele.
- Eemaldage kõik seadme sees olevad pakkematerjalid ja dokumendid ning kontrollige enne paigaldamist, kas seadmel on kahjustusi. Ärge laske seda paigaldada, kui seade on kahjustatud.
- Veenduge, et kasutaja ei ulatu pärast paigaldamist elektriühendusteni.
- Transportimise ja paigaldamise ajal kandke alati kaitsekindaid.
- Enne paigaldamist ühendage lahti paigalduspiirkonna elektriühendused.
- Mööbli pinnad, millele seade paigaldatakse, peavad olema kuumakindlad (vähemalt 100 °C).
- Veenduge enne seadme paigaldamist, et mööbel on sirgelt horisontaalses asendis ja fikseeritud.
- Ärge paigaldage soojusisolatsiooni ribasid mööblile, millele seade paigaldatakse.
- Paigalduskeemidel toodud mõõtmed on millimeetrites.

Mööbli ettevalmistamine seadme paigaldamiseks (joonised 1-2-3)

Seade on mõeldud paigaldamiseks müügilolevatele tööpindadele. Seadme ning köögiseinte ja mööbli vahele tuleb jätta ohutu kaugus. (Joonis 1)

Vahemaa, kus seade tööpinnale asetatakse, tuleb lõigata vastavalt joonisel 1 toodud

mõõtmetele.

* Kui seadmel ei ole õhupuhastit, jätke pliidi pinnast mööblile 750 mm kaugusele. Kui seadme kohale on paigaldatud kate/kapuuts, jätke paigalduskõrgus vahemikku, nagu on kirjeldatud katte/kapoti kasutusjuhendis.

** Kapidevaheline minimaalne kaugus peab olema võrdne pliidi laiusega

Süvistatav paigaldus: (joonis 2)

- Kui soovite paigaldada seadme koos tööpinnaga, vaadake tööpinna lõikamismõõtmeid jooniselt 2.

Kui seade paigaldatakse sahtli kohale: (Joonis 3a)

- Kui seade paigaldatakse sahtlisse, võib pliidi ventilatsioon sahtlisse toiduvalmistamise ajal hoitavaid esemeid soojendada. Lisavarustusena võib sahtli ja pliidiplaadi vahele paigaldada puidust/lehe. Lubatud on kliirens kindlaksmääratud dimesioonidega (joonis 3a).
- Tööpinna ja sahtli või vaheseparaatori (kui see on paigaldatud) ülemise pinna vaheline kaugus peab olema vähemalt 60 mm, olenevalt sellest, kumb on pliidi alusele lähemal. (Joonis 3a).
- Paigaldamisel ei ole vaja eesmist ventilatsiooniruumi, arvestades sahtliga kasutamiseks tehnilisel joonisel toodud tööpinna mõõtmeid.
- Ventilatsioon: seadme all olevas alas peab olema piisav ventilatsioon seadme tõhusaks tööks. Selleks avatakse ventilatsiooniava miinimummõõtmetega 550x45 mm, nagu näidatud joonisel 3a.

Kui seade paigaldatakse ahju kohale: (Joonis 3b)

- * Tööpinna paksus peab olema vähemalt 28 mm. See mõõde peab olema vähemalt 32 mm, kui paigaldate seadme süvistatult. (Joonis 3b)
- Ventilatsioon: seadme all olevas alas peab olema piisav ventilatsioon seadme tõhusaks tööks. Pliidi alumise pinna ja ahju ülemise seina vahel peab piisava ventilatsiooni tagamiseks olema vähemalt 4 mm vahemaad (joonis 3b). Ahju ja tööpinna vahele tühimiku jätmine mõjutab positiivselt pliidi tööomadusi. Lisaks jäetakse mööblikorpusse põhja, kuhu ahi asetatakse, ristlõige mõõtmetega 35x500 mm. (Joonis 3b)

Ventilatsioon

- Ventilatsioon mõjutab otseselt seadme kütteomadusi. Isegi kui esimestel ülevaastustel probleemi ei tuvastata, võivad kliendil tekkida probleemid, mis on tingitud toimivuskadudest pikemaajalisel küpsendamisel, kui ei ole tagatud nõuetekohane ventilatsioon. Veenduge, et mööbli sobivuse kriteeriumid 3A ja 3B on täidetud.

Seadme paigaldamine

Seadme elektrühendus

- Ühendage seade maandatud pistikupessa/liini pingele ja kaitsega, nagu on täpsustatud ainult "Tehnilistes spetsifikatsioonides". Laske maandus paigaldada kvalifitseeritud elektrikul, kasutades toodet trafoga või ilma. Meie ettevõtte ei vastuta probleemide eest, mis tulenevad toote mittemaandamisest vastavalt kohalikele eeskirjadele.
- Enne elektripaigaldusega seotud tööde alustamist ühendage seade elektrühendusest lahti. Elektrilöögi oht.
- Seadet võib vooluvõrku ühendada ainult volitatud ja kvalifitseeritud isik. Tootja ei vastuta kahjude eest, mis võivad tekkida volitamata isikute tegevuse tagajärjel.
- Seade tuleb paigaldada nii, et selle saaks täielikult vooluvõrgust lahti ühendada. Lahtiuhendamine peab toimuma paiksesse elektripaigaldisse sisseehitatud lüliti abil vastavalt ehituseskirjadele.
- Kasutamisel kuumeneb ka pliidi alumine pind. Elektriuhendused ei tohi kokku puutuda alumise pinnaga, vastasel juhul võivad ühendused kahjustuda.
- Ärge viige ühenduskaabli üle kuumade pindade. Vastasel juhul võib kaabli isolatsioon pliidi lühise tõttu sulada ja põhjustada tulekahju. Kui elektrikaabel on kahjustatud, peab selle välja vahetama kvalifitseeritud elektrik. Vastasel juhul tekib elektrilöök, lühis või tuleoht!
- Juhtmestiku kasutamisel peate järgima riiklikke/kohalikke elektrieskirju ning kasutama pliidi jaoks vastavat pistikupesa/voolikut ja pistikut. Juhul, kui toote võimsuspiirangud on pistiku ja pistikupesa/liini voolu kandevõimest väljas, tuleb toode ühendada fikseeritud elektripaigaldise kaudu otse ilma pistiku ja pistikupesa/liini kasutamata.

- Veenduge, et kaitsme nimiandmed ühilduvad tootega.
- Ühendus peab vastama riiklikele eeskirjadele.
- Toitevõrgu andmed peavad vastama toote tüübisildil toodud andmetele. Pliidi allosas võite näha tüübisilti.
- Teie toote toitekaabel peab vastama tabelis „Tehnilised andmed“ toodud väärtustele.
- **Kui seade ühendatakse otse vooluvõrku:** Kui kõiki toiteallika pooluseid ei ole võimalik lahti ühendada, tuleb ühendada lahtiühendamisseade, millel on vähemalt 3 mm kontaktivahe (kaitse, liini ohutusüliti, kontaktor) ja kõik selle lahtiühendamisseadme poolused peavad asuma seadme kõrval (mitte selle kohal) vastavalt IEE direktiividele. Selle juhise eiramine võib põhjustada tööprobleeme ja muuta toote garantii kehtetuks.
- Soovitatakse täiendav kaitse rikkevoolukaitselülitiga.

Kui teie seadmel on toitejuhe ja pistik:

- Tehke seadme elektriühendus, ühendades selle maandatud pistikupesasse.

Kui teie seadmel on toitejuhe, kuid pole pistikut:

- Ühendage seade vooluvõrku vastavalt alltoodud toitejuhtme tüübile. Seadme toitejuhtme tüüp on täpsustatud kasutusjuhendi jaotises „Tehnilised andmed“.

Kui teie toitejuhtme tüüp on 5-juhtmeline, siis 1-faasilise ühenduse puhul:

Ühefaasiliseks ühendamiseks

- (BRW/BLA) Pruun/must = L (faas)
 - (BLU/GRE) sinine/hall = N (neutraalne)
 - (GR/YE) Roheline/kollane juhe = (E) 
- (Maandus)

Kui teie toitejuhtme tüüp on 5-juhtmeline, siis 2-faasilise ühenduse jaoks:

- (BRW) Pruun = L1 (faas)
 - (BLA) Must = L2 (faas)
 - (BLU/GRE) sinine/hall = N (neutraalne)
 - (GR/YE) Roheline/kollane juhe = (E) 
- (Maandus)

Kui teie tarnekoostri tüüp on 4-juhtmeline, 2-faasilise ühenduse jaoks:

- (BRW) Pruun = L1 (faas)
- (BLA) Must = L2 (faas)
- (BLU) Sinine = N (neutraalne)

- (GR/YE) Roheline/kollane juhe = (E) 

(Maandus)

Kui teie toitejuhtme tüüp on 5-juhtmeline, siis 3-faasilise ühenduse jaoks:

- (BRW) Pruun = L1 (faas)
 - (BLA) Must = L2 (faas)
 - (GRE) Hall = L3 (faas)
 - (BLU) Sinine = N (neutraalne)
 - (GR/YE) Roheline/kollane juhe = (E) 
- (Maandus)

Seadme kaitsmiseks põletamise eest:

- Veenduge, et toote pistik on kaare tekkimise vältimiseks kindlat pistikupesasse ühendatud.
- Ärge kasutage kahjustatud kaableid ega pikenduskaableid.
- Veenduge, et vedelik või niiskus ei ole elektriühenduspunktile kättesaadav.

Seadme paigutamine ja kinnitamine (joonised 5-6-7-8)

- Pärast seadme paigalduskoha ettevalmistamist pöörake pliit tagurpidi ja asetage see tasasele pinnale.
- Kinnitage seadmega kaasasolev tihend pliidi ümber nii, et see oleks 1-2 mm klaasi välisserva sees, nagu on näidatud joonisel 5. Veenduge, et mõlemas otsas ning klaasi ja tihendi vahel ei oleks vaba ruumi.
- Kruvige ja kinnitage seadmega kaasasolevad paigaldusvedrud, kinnitades need pliidi alumises korpuses olevale istmele, nagu on näidatud joonisel 6. (Mõnel mudelil võib need vedrud kinnitada seadme külge tahesest.)
- Pöörake pliidiplaat uuesti ja joondage see tööpinnaga ning asetage see seejärel tööpinnale. Tänu vedrudele tuleb pliit asetada tööpinnale ja see peab olema kergesti kinnitatav.
- Veenduge, et pliit ja tööpind on paralleelsed, kui asetate pliidi tööpinnale. Kui see ei ole paralleelne, ühendage seadmega kaasasolevad täiendavad paigaldusklambrid, nagu on näidatud joonisel 8. Joonisel 8 on näidatud klambrite võimalikud paigalduskohad. (Klambrite kinnitamise kohad võivad olenevalt tootemudelist erineda. Saate ühendada vastavalt toote kinnitusavadele.) Veenduge paralleelsus, kinnitades klambrit õigetesse kohtadesse. Tootega kaasas olevate

klambrite tüüp ja kogus võivad olenevalt tootemudelist erineda.

Seadme paigaldamine ja kinnitamine (joonis 9)

- Joonis 9 on mudelitele, millel on toote külge kinnitatud kinnitusvedrud ja tihendtihend. Nende mudelite puhul ignoreerige pilte 5-6-7-8. Nende mudelite puhul arvestage kasutusjuhendis kirjutatud laiuse ja sügavuse mõõtmisi 10 mm võrra rohkem.
- Joondage pliit tööpinnaga ja asetage see seejärel tööpinnale. Tänu vedrudele tuleb pliit asetada tööpinnale ja see peab olema kergesti kinnitav.
- Veenduge, et pliit ja tööpind on paralleelsed, kui asetate pliidi tööpinnale.

Lõppkontroll

- Pärast paigaldamise lõpetamist lülitage toide sisse.
- Lugege seadme esmakordse kasutamise kasutusjuhendit.
- Veenduge, et kõik küpsetuspiirkonnad soojeneksid.

Seadme eemaldamine

- Ühendage seadme toiteallikas lahti.
- Kui seade on kinnitatud lisaklambritega, eemaldage esmalt klambrite kruvid.
- Eemaldage pliit, lükates seda pliidi põhjast ülespoole.

FI - Turvallsuusohjeet

- Laitteen saa asentaa pätevä henkilö voimassa olevien määräysten mukaisesti takuun säilyttämiseksi. Valmistaja ei ole vastuussa vahingoista, jotka johtuvat valtuuttamattomien henkilöiden suorittamista toimenpiteistä, jotka voivat myös mitätöidä takuun.
- Asiakkaan vastuulla on valmistella paikka, johon laite sijoitetaan, ja valmistella sähköasennus.
- Laite on asennettava kaikkien paikallisten kaasu- ja/tai sähkömääräysten mukaisesti.
- Poista kaikki pakkausmateriaalit ja asiakirjat laitteen sisältä ja tarkista ennen asennusta, ettei laitteessa ole vaurioita. Älä asenna sitä, jos laite on vaurioitunut.
- Varmista, että käyttäjä ei pääse käsiksi sähköliitäntöihin asennuksen jälkeen.
- Käytä aina suojakäsineitä kuljetuksen ja asennuksen aikana.

- Irrota sähköliitännät asennusalueella ennen asennuksen aloittamista.
- Laitteen asennettavien huonekalujen pintojen on oltava lämmönkestäviä (vähintään 100 °C).
- Varmista ennen laitteen asentamista, että huonekalut ovat suorassa, vaakasuorassa asennossa ja että ne on kiinnitetty.
- Älä asenna lämmöneristysnauhoja huonekaluihin, joihin laite asennetaan.
- Asennuskaavioissa annetut mitat ovat millimetreinä.

Huonekalujen valmistelu, että laite asennetaan (kuvat 1-2-3)

Laite on suunniteltu asennettavaksi kaupallisesti saataville työtasolle. Laitteen ja keittiön seinien ja huonekalujen väliin on jätettävä turvaetäisyys. (Kuva 1)

Vapaa tila, johon laite sijoitetaan työtasolle, on leikattava kuvan 1 mittojen mukaisesti.

* Jos laitteessa ei ole liesituuletinta, jätä 750 mm:n etäisyys keittotason pinnasta huonekaluihin.

Jos suojuus/liesituuletin on asennettu laitteen yläpuolelle, jätä asennuskorkeudelle etäisyys suojuksen/liesituulettimen käyttöohjeessa kuvatulla tavalla.

** Kaappien välisen vähimmäisetäisyyden tulee olla yhtä suuri kuin keittotason leveys

Uppoasennus: (Kuva 2)

- Jos haluat asentaa laitteen tasoon työtason kanssa, katso työtason leikkausmitat kuvasta 2.

Jos laite asennetaan laatikon yläpuolelle: (Kuva 3a)

- Jos laite asennetaan laatikkoon, keittotason tuuletus voi lämmittää laatikossa säilytettävät esineet kypsennyksen aikana. Laatikon ja keittotason väliin voidaan asentaa puu/levy lisävarusteena. On sallittava tila, jossa on määritellyt mitat (kuva 3a).
- Työtason pinnan ja laatikon tai välierottimen (jos asennettu) ylimmän pinnan välillä on oltava vähintään 60 mm:n etäisyys sen mukaan, kumpi on lähimpänä keittotason pohjaa. (Kuva 3a).
- Etutuulestusta ei tarvita, kun asennus tehdään ottaen huomioon teknisessä piirustuksessa annetut työtason mitat laatikon kanssa käytettäväksi.

- Ilmanvaihto: Laitteen alla olevalle alueelle on järjestettävä riittävä ilmanvaihto laitteen tehokkaan toiminnan varmistamiseksi. Tätä tarkoitusta varten on avattava tuuletusaukko, jonka mitat ovat vähintään 550 x 45 mm, kuten kuvassa 3a esitetään.

Jos laite asennetaan uunin yläpuolelle: (Kuva 3b)

- * Työtason paksuuden tulee olla vähintään 28 mm. Tämän mitan on oltava vähintään 32 mm, jos asennat laitteen uppoasennettavana. (Kuva 3b)
- Ilmanvaihto: Laitteen alla olevalle alueelle on järjestettävä riittävä ilmanvaihto laitteen tehokkaan toiminnan varmistamiseksi. Keittotason alapinnan ja uunin yläseinän (kuva 3b) väliin on jätettävä vähintään 4 mm:n etäisyys riittävän ilmanvaihdon varmistamiseksi. Raon jättäminen uunin ja työtason väliin vaikuttaa positiivisesti keittotason suorituskykyyn. Lisäksi huonekalukotelon pohjaan, johon uuni on sijoitettu, on jätettävä poikkileikkaus, jonka mitat ovat 35x500 mm. (Kuva 3b)

Hengitys

- Ilmanvaihto vaikuttaa suoraan laitteen lämmitystehtävään. Vaikka ensimmäisissä tarkastuksissa ei havaita ongelmia, asiakkaiden huolenaiheita voi esiintyä suorituskyvyn heikkenemisen vuoksi, kun kypsennetään pidempiä aikoja, kun oikeita tuuletusvälejä ei ole järjestetty. Varmista, että kalusteiden soveltuvuutta koskevat kriteerit 3A ja 3B täyttyvät.

Laitteen asennus

Laitteen sähköliitäntä

- Liitä laite maadoitettuun pistorasiaan/ johtoon, jossa on voltage ja suojaus vain kohdassa "Tekniset tiedot" määritellyllä tavalla. Anna pätevän sähköasentajan tehdä maadoitusasennus, kun käytät tuotetta muuntajan kanssa tai ilman. Yrityksemme ei ole vastuussa mistään ongelmista, jotka johtuvat siitä, että tuotetta ei ole maadoitettu paikallisten määräysten mukaisesti.
- Irrota laite sähköliitännästä ennen sähköasennustöiden aloittamista. Sähköiskun vaara.

- Laitteen saa kytkeä verkkovirtaan vain valtuutettu ja pätevä henkilö. Valmistaja ei ole vastuussa vahingoista, jotka voivat aiheutua valtuuttamattomien henkilöiden suorittamista toimista.
- Laite on asennettava siten, että se voidaan irrottaa kokonaan verkkovirrasta. Irtykytkentä on toteutettava kiinteään sähköasennukseen rakennetulla kytkimellä rakennusmääräysten mukaisesti.
- Myös keittotason pohjapinta kuumenee käytön aikana. Sähköliitännät eivät saa koskettaa pohjapintaa, muuten liitännät voivat vaurioitua.
- Älä vie liitäntäkaapeleita kuumien pintojen yli. Muuten kaapelin eristys voi sulaa ja aiheuttaa tulipalon keittotason oikosulun seurauksena. Jos sähköjohto on vaurioitunut, pätevän sähköasentajan on vaihdettava se. Muuten on olemassa sähköisku, oikosulku tai tulipalon vaara!
- Johdotusta tehdessäsi sinun on noudatettava kansallisia/paikallisia sähkömääräyksiä ja käytettävä keittotasolle sopivaa pistorasiaa/johtoa ja pistoketta. Jos tuotteen tehorajat ovat pistorasian/johdon virrankantokyvyn ulkopuolella, tuote on kytkettävä kiinteän sähköasennuksen kautta suoraan ilman pistoketta/johtoa.
- Varmista, että sulakkeen nimellisarvo on yhteensopiva tuotteen kanssa.
- Liitännän on oltava kansallisten määräysten mukainen.
- Verkkovirtatietojen on vastattava tuotteen tyyppikilvessä ilmoitettuja tietoja. Saatat nähdä tyyppikilven keittotason pohjassa.
- Tuotteesi virtajohtoon on oltava "Tekniset tiedot" -taulukon arvojen mukainen.
- **Jos laite on kytkettävä suoraan verkkovirtaan:** Jos kaikkia verkkovirran napoja ei ole mahdollista irrottaa, on kytkettävä irrotusyksikkö, jonka kosketinvällys on vähintään 3 mm (sulake, linjan turvakytin, kontaktori) ja tämän irrotusyksikön kaikkien napojen on oltava laitteen viressä (ei yläpuolella) IEE-direktiivien mukaisesti. Tämän ohjeen noudattamatta jättäminen voi aiheuttaa toimintaongelmia ja mitätöidä tuotteen takuun.
- Lisäsuojausta vikavirtasuojakytkimellä suositellaan.

Jos laitteessasi on virtajohto ja

pistoke:

- Suorita laitteen sähköliitäntä kytkemällä se maadoitettuun pistorasiaan.

Jos laitteessasi on virtajohto, mutta

siinä ei ole pistoketta:

- Liitä laite verkkovirtaan alla kuvatulla tavalla virtajohdon tyyppi mukaan. Laitteesi virtajohdon tyyppi on määritelty käyttöoppaan kohdassa "Tekniset tiedot".

Jos virtajohtotyyppi on 5-johdintyyppinen, 1-vaiheliihtäntää varten:

Yksivaiheiseen liitäntään

- (BRW/BLA) ruskea/musta = L (vaihe)
 - (BLU/GRE) sininen/harmaa = N (neutraali)
 - (GR/YE) Vihreä/keltainen johto = (E) 
- (Maadoitus)

Jos virtajohtotyyppi on 5-johdintyyppinen, 2-vaiheliihtäntää varten:

- (BRW) Ruskea = L1 (vaihe)
 - (BLA) Musta = L2 (vaihe)
 - (BLU/GRE) sininen/harmaa = N (neutraali)
 - (GR/YE) Vihreä/keltainen johto = (E) 
- (Maadoitus)

Jos toimitus coRD-tyyppi on 4-johdintyyppinen, 2-vaiheliihtäntää varten:

- (BRW) Ruskea = L1 (vaihe)
 - (BLA) Musta = L2 (vaihe)
 - (BLU) Sininen = N (neutraali)
 - (GR/YE) Vihreä/keltainen johto = (E) 
- (Maadoitus)

Jos virtajohdon tyyppi on 5-johdintyyppinen, 3-vaiheliihtäntää varten:

- (BRW) Ruskea = L1 (vaihe)
 - (BLA) Musta = L2 (vaihe)
 - (GRE) Harmaa = L3 (vaihe)
 - (BLU) Sininen = N (neutraali)
 - (GR/YE) Vihreä/keltainen johto = (E) 
- (Maadoitus)

Laitteen suojaamiseksi palamiselta:

- Varmista, että tuotteen pistoke on kytketty kunnolla pistorasiaan kipinöinnin välttämiseksi.
- Älä käytä vaurioituneita kaapeleita tai jatkojohtoja.
- Varmista, että nestettä tai kosteutta ei pääse käsiksi sähköliitäntäpisteeseen.

Laitteen sijoittaminen ja kiinnitys

(kuvat 5-6-7-8)

- Kun olet valmistellut laitteen asennuspaikan, käännä liesi ylösalaisin ja aseta se tasaiselle alustalle.

- Kiinnitä laitteen mukana toimitettu tiiviste keittotason ympärille siten, että se on 1-2 mm lasin ulkoreunan sisäpuolella kuvan 5 mukaisesti. Varmista, että molempien päiden väliin ja lasin ja tiivisteen väliin ei jää tilaa.
- Ruuvaa ja kiinnitä laitteen mukana toimitetut asennusjouset kiinnittämällä ne paikoilleen keittotason alakoteloon kuvan 6 mukaisesti. (Joissakin malleissa nämä jouset voidaan kiinnittää laitteeseen tehtaalla.)
- Käännä keittotaso uudelleen ja kohdista se työtasoon ja aseta se sitten työtasolle. Keittotaso on sijoitettava työtasolle jousien ansiosta ja se on helppo kiinnittää.
- Varmista, että keittotaso ja työtaso ovat yhdensuuntaiset, kun asetat keittotason työtasolle. Kun se ei ole rinnakkain, liitä lisäasennus clamps toimitetaan laitteen mukana kuvan 8 mukaisesti. Kuvassa 8 on esitetty puristimien mahdolliset asennuspaikat. (Paikat, joihin clamps voidaan kiinnittää, voivat vaihdella tuotemallin mukaan. Voit liittää tuotteen kiinnitysreikien mukaan.) Varmista yhdensuuntaisuus kiinnittämällä clamps sopiviin paikkoihin. Tuotteen mukana toimitettujen puristimien tyyppi ja määrä voivat vaihdella tuotemallin mukaan.

Laitteen sijoittaminen ja kiinnitys

(kuvat 9)

- Kuva 9 koskee malleja, joissa on kiinnitysjouset ja tiiviste kiinnitettyinä tuotteeseen. Jätä näissä malleissa huomiotta kuvat 5-6-7-8. Näissä malleissa ota käyttöoppaaseen kirjoitetut leveys- ja syvyyssmitat 10 mm enemmän.
- Kohdista keittotaso työtasoon ja aseta se sitten työtasolle. Keittotaso on sijoitettava työtasolle jousien ansiosta ja se on helppo kiinnittää.
- Varmista, että keittotaso ja työtaso ovat yhdensuuntaiset, kun asetat keittotason työtasolle.

Lopputarkastus

- Kun asennus on valmis, kytke verkkovirta päälle.
- Lue käyttöohje laitteen ensimmäisestä käytöstä.
- Varmista, että jokainen keittoalue lämpenee.

Laitteen irrottaminen

- Irrota laitteen verkkovirta.
- Jos laitteesi on kiinnitetty lisäpuristimilla, irrota clamps ensin.
- Irrota keittotaso työntämällä ylöspäin keittotason pohjasta.

HR- Sigurnosne upute

- Uređaj mora ugraditi kvalificirana osoba u skladu s važećim propisima kako bi se jamstvo primjenjivalo. Proizvođač se ne smatra odgovornim za štetu koja proizlazi iz postupaka koje provode neovlaštene osobe, a koji također mogu poništiti jamstvo.
- Odgovornost je kupca da pripremi mjesto na kojem će se uređaj postaviti i da pripremi električnu instalaciju.
- Uređaj se mora instalirati u skladu sa svim lokalnim propisima o plinu i/ili električnoj energiji.
- Uklonite svu ambalažu i dokumente unutar uređaja i provjerite ima li oštećenja na uređaju prije ugradnje. Nemojte ga instalirati ako je uređaj oštećen
- Pobrinite se da korisnik ne može doći do električnih priključaka nakon instalacije.
- Tijekom transporta i ugradnje uvijek nosite zaštitne rukavice.
- Prije početka instalacije odspojite električne priključke u području instalacije.
- Površine namještaja koji se ugrađuje moraju biti otporne na toplinu (minimalno 100 °C).
- Pobrinite se da je namještaj u ravnom, vodoravnom položaju i da je pričvršćen prije ugradnje uređaja.
- Nemojte postavljati trake za toplinsku izolaciju na namještaj koji će se ugraditi.
- Dimenzije navedene na instalacijskim dijagramima su u mm.

Priprema namještaja za ugradnju uređaja (slike 1-2-3)

Uređaj je dizajniran za ugradnju u komercijalno dostupne radne ploče. Između uređaja i kuhinjskih zidova i namještaja mora postojati sigurnosna udaljenost. (Slika 1)

Zazor na mjestu postavljanja uređaja na radnu ploču mora se rezati prema dimenzijama navedenim na slici 1.

* Ako na uređaju nema nape, ostavite razmak

od 750 mm od površine ploče za kuhanje do namještaja.

Ako je iznad uređaja postavljen pokrov/napa, ostavite udaljenost za visinu ugradnje kako je opisano u uputama za uporabu pokrova/nape.

** Minimalna udaljenost između ormarića mora biti jednaka širini ploče za kuhanje

Instalacija u ravnini: (Slika 2)

- Ako želite postaviti uređaj u ravnini s radnom pločom, pogledajte sliku 2 za dimenzije rezanja radne ploče.

Ako uređaj treba postaviti iznad ladice: (Slika 3a)

- Ako uređaj treba postaviti na ladicu, ventilacijske ploče za kuhanje može zagrijati predmete pohranjene u ladici tijekom kuhanja. Između ladice i ploče za kuhanje može se postaviti drveni/lim. Dopušta se zazor s navedenim dimenzijama (slika 3a).
- Mora se održavati minimalna udaljenost od 60 mm između površine radne ploče i gornje površine ladice ili srednjeg separatora (ako je ugrađen), ovisno o tome što je najbliže dnu ploče za kuhanje. (Slika 3a).
- Nema potrebe za prednjim ventilacijskim prostorom kada je instalacija izvedena uzimajući u obzir dimenzije radne ploče navedene u tehničkom nacrtu za uporabu s ladicom.
- Ventilacija: U prostoru ispod uređaja mora se osigurati odgovarajuća ventilacija za učinkovit rad uređaja. U tu svrhu otvara se otvor za ventilaciju minimalnih dimenzija 550x45 mm kako je prikazano na slici 3a.

Ako uređaj treba postaviti iznad pećnice: (Slika 3b)

- * Debljina radne ploče mora biti najmanje 28 mm. Ta dimenzija mora biti najmanje 32 mm ako ćete uređaj ugraditi u ravnini. (Slika 3b)
- Ventilacija: U prostoru ispod uređaja mora se osigurati odgovarajuća ventilacija za učinkovit rad uređaja. Potrebno je omogućiti minimalnu udaljenost od 4 mm između donje površine ploče za kuhanje i gornje stijenke pećnice (slika 3b) kako bi se osigurala odgovarajuća ventilacija. Ostavljanje razmaka između pećnice i radne ploče pozitivno će utjecati na radne performanse ploče za kuhanje.

Dotatno se u donjem dijelu kućišta namještaja na kojem se nalazi peć ostavlja presjek dimenzija 35x500 mm. (Slika 3b)

Ventilacija

- Ventilacija izravno utječe na grijanje uređaja. Čak i ako se pri prvim pregledima ne otkrije nikakav problem, može doći do zabrinutosti kupaca zbog gubitka performansi tijekom kuhanja tijekom duljih razdoblja kada nisu osigurani ispravni razmaci ventilacije. Osigurajte da su ispunjeni kriteriji 3A i 3B za prikladnost namještaja.

Montaža uređaja

Električni priključak uređaja

- Spojite uređaj na uzemljenu utičnicu/vod samo s naponom i zaštitom kako je navedeno u "Tehničkim specifikacijama". Neka instalaciju uzemljenja izradi kvalificirani električar tijekom uporabe proizvoda sa ili bez transformatora. Naša tvrtka neće biti odgovorna za bilo kakve probleme koji nastanu zbog toga što proizvod nije uzemljen u skladu s lokalnim propisima.
- Odspojite uređaj s električnog priključka prije početka bilo kakvih radova na električnoj instalaciji. Opasnost od strujnog udara.
- Uređaj smije priključiti na električnu mrežu samo ovlaštena i kvalificirana osoba. Proizvođač se ne smatra odgovornim za bilo kakvu štetu koja može nastati kao posljedica radnji koje obavljaju neovlaštene osobe.
- Uređaj mora biti instaliran tako da se može potpuno odspojiti s napajanja. Isključenje se osigurava prekidačem ugrađenim u fiksnu električnu instalaciju, prema građevinskim propisima.
- Donja površina ploče za kuhanje također se zagrijava kada je u uporabi. Električni priključci ne smiju dodirivati donju površinu, inače se mogu oštetiti.
- Nemojte prolaziti priključne kabele preko vrućih površina. U suprotnom, izolacija kabela može se otopiti i uzrokovati požar kao rezultat kratkog spoja ploče za kuhanje. Ako je električni kabel oštećen, mora ga zamijeniti kvalificirani električar. U suprotnom dolazi do strujnog udara,

kratkog spoja ili opasnosti od požara!

- Tijekom ožičenja morate se pridržavati nacionalnih/lokalnih električnih propisa i koristiti odgovarajuću utičnicu/vod i utikač za ploču za kuhanje. U slučaju da su ograničenja napajanja proizvoda izvan strujne nosivosti utikača i utičnice/linije, proizvod se mora spojiti putem fiksne električne instalacije izravno bez korištenja utikača i utičnice/linije.
- Provjerite je li snaga osigurača kompatibilna s proizvodom.
- Priključak mora biti u skladu s nacionalnim propisima.
- Podaci o napajanju moraju odgovarati podacima navedenim na naljepnici tipa proizvoda. Možda ćete vidjeti naljepnicu na dnu ploče za kuhanje.
- Kabel za napajanje vašeg proizvoda mora biti u skladu s vrijednostima u tablici "Tehničke specifikacije".
- **Ako uređaj mora biti izravno spojen na električnu mrežu:** Ako nije moguće odspojiti sve polove u mrežnom napajanju, mora se spojiti jedinica za odspajanje s razmakom kontakta od najmanje 3 mm (osigurač, linijski sigurnosni prekidač, kontaktor) i svi polovi ove jedinice za odspajanje moraju biti u susjedstvu (ne iznad) uređaja u skladu s IEE direktivama. Nepridržavanje ovih uputa može uzrokovati probleme u radu i poništiti jamstvo za proizvod.
- Preporučuje se dodatna zaštita prekidačem preostale struje.

Ako vaš uređaj ima kabel napajanja i utikač:

- Izvedite električno povezivanje uređaja tako da ga priključite na uzemljenu utičnicu.

Ako vaš uređaj ima kabel napajanja, ali nema utikač:

- Spojite uređaj na električnu mrežu kako je navedeno u nastavku, ovisno o vrsti kabela za napajanje. Vrsta kabela za napajanje vašeg uređaja navedena je u odjeljku "Tehnički podaci" u korisničkom priručniku.

Ako je vaš kabel napajanja tipa 5 vodiča, za 1-fazni priključak:

Za jednofazni priključak

- (BRW/BLA) Smeđe/crno = L (faza)

- (BLU/GRE) Plava/siva = N (Neutralno)

- (GR/YE) Zelena/žuta žica = (E) 

(Uzemljenje)

Ako je vaš kabel napajanja tipa 5 vodiča, za 2-fazni priključak:

- (BRW) Smeđa = L1 (faza)

- (BLA) Crna = L2 (faza)

- (BLU/gre) Plava/siva = N (Neutralno)

- (GR/YE) Zelena/žuta žica = (E) 

(Uzemljenje)

Ako vaša opskrbna tvrtkard tip je 4-vodički tip, za 2-fazni priključak:

- (BRW) Smeđa = L1 (faza)

- (BLA) Crna = L2 (faza)

- (BLU) Blue = N (Neutral)

- (GR/YE) Zelena/žuta žica = (E) 

(Uzemljenje)

Ako je vaš kabel napajanja s 5 vodiča, za trofazni priključak:

- (BRW) Smeđa = L1 (faza)

- (BLA) Crna = L2 (faza)

- (GRE) Siva = L3 (faza)

- (BLU) Blue = N (Neutral)

- (GR/YE) Zelena/žuta žica = (E) 

(Uzemljenje)

Za zaštitu uređaja od opekline:

- Provjerite je li utikač proizvoda čvrsto priključen u utičnicu kako biste izbjegli iskenje.
- Nemojte koristiti oštećene kabele ili produžne kabele.
- Osigurajte da tekućina ili vlaga nije dostupna na mjestu električnog priključka.

Postavljanje i pričvršćivanje uređaja (slike 5-6-7-8)

- Nakon pripreme mjesta ugradnje uređaja, okrenite ploču za kuhanje naopako i postavite je na ravnu površinu.
- Pričvrstite brtvu isporučenu s uređajem oko ploče za kuhanje tako da bude 1-2 mm unutar vanjskog ruba stakla kao što je prikazano na slici 5. Pobrinite se da nema razmaka između oba kraja i između stakla i brtve.
- Zavrnite i učvrstite opruge isporučene s uređajem tako da ih pričvrstite na njihovo mjesto na donjem kućištu ploče za kuhanje kao što je prikazano na slici 6. (U nekim modelima ove opruge mogu biti pričvršćene na uređaj u tvornici.)
- Ponovno okrenite ploču za kuhanje i poravnajte je s radnom pločom, a zatim je postavite na radnu ploču. Ploča za

kuhanje mora se postaviti na radnu ploču zahvaljujući oprugama i mora se lako učvrstiti.

- Pobrinite se da su ploča za kuhanje i radna ploča paralelne kada postavljate ploču za kuhanje na radnu ploču. Ako nije paralelno, spojite dodatne montažne stezaljke isporučene s uređajem kao što je prikazano na slici 8. Na slici 8 prikazane su moguće lokacije ugradnje stezaljki. (Mjesta na koja se mogu pričvrstiti stezaljke mogu se razlikovati ovisno o modelu proizvoda. Možete spojiti prema otvorima za montažu na proizvodu.) Osigurajte paralelnost pričvršćivanjem stezaljki na odgovarajuća mjesta. Vrsta i količina stezaljki ispučenih s proizvodom mogu se razlikovati ovisno o modelu proizvoda.

Postavljanje i pričvršćivanje uređaja (slike 9)

- Slika 9 je za modele s montažnim oprugama i brtvom pričvršćenom na proizvod. Za ove modele zanemarite slike 5-6-7-8. Za ove modele uzmite u obzir da su mjerenja širine i dubine napisana u korisničkom priručniku veća za 10 mm.
- Poravnajte ploču za kuhanje s radnom pločom, a zatim je postavite na radnu ploču. Ploča za kuhanje mora se postaviti na radnu ploču zahvaljujući oprugama i mora se lako učvrstiti.
- Pobrinite se da su ploča za kuhanje i radna ploča paralelne kada postavljate ploču za kuhanje na radnu ploču.

Završni pregled

- Po završetku instalacije uključite mrežno napajanje.
- Pročitajte korisnički priručnik za prvu uporabu uređaja.
- Pobrinite se da se svako polje za kuhanje zagrije.

Uklanjanje uređaja

- Odspojite uređaj s napajanja.
- Ako je vaš uređaj pričvršćen dodatnim stezaljkama, prvo uklonite vijke stezaljki.
- Uklonite ploču za kuhanje guranjem prema gore s dna ploče za kuhanje.

HU - Biztonsági útmutató

- A készüléket a hatályos előírásoknak megfelelően szakképzett személynek kell beszerelnie, hogy a garancia

érvényes maradjon. A gyártó nem vállal felelősséget az illetéktelen személyek által végzett eljárásokból eredő károkért, amelyek szintén érvényteleníthetik a jótállást.

- Az ügyfél felelőssége, hogy előkészítse a készülék elhelyezésének helyét és előkészítse az elektromos berendezést.
- A készüléket a helyi gáz-és/vagy elektromos előírásoknak megfelelően kell felszerelni.
- Távolítsa el az összes csomagolóanyagot és dokumentumot a készülékből, és ellenőrizze, hogy a készülék nem sérült-e meg a telepítés előtt. Ne szerelje be, ha a készülék sérült
- Győződjön meg arról, hogy a felhasználó nem érheti el az elektromos csatlakozásokat a telepítés után.
- Szállítás és szerelés közben mindig viseljen védőkesztyűt.
- A telepítés megkezdése előtt húzza ki az elektromos csatlakozásokat a telepítés területén.
- A berendezésbe beépítendő bútorok felületeinek hőállóknak kell lenniük (legalább 100 Ft C).
- Győződjön meg arról, hogy a bútor egyenes, vízszintes helyzetben van, és rögzítve van a készülék beszerelése előtt.
- Ne szereljen hőszigetelő csíkokat a bútorokra, amelyeket a készüléket fel kell szerelni.
- A telepítési ábrákon megadott méretek mm-ben vannak megadva.

Előkészítése a bútorok, hogy a készüléket kell telepíteni (ábrák 1-2-3)

A készüléket kereskedelmi forgalomban kapható munkalapokba történő beépítésre tervezték. Biztonsági távolságot kell hagyni a készülék és a konyha falai és bútorai között. (1. ábra)

Az 1. ábrán megadott méreteknek megfelelően le kell vágni azt a hézagot, ahol a készüléket a munkalapra kell helyezni.

* Ha nincs motorháztető A készüléken, hagyjon 750 mm távolságot a főzőlap felületétől a bútorig.

Ha a készülék fölé burkolatot/burkolatot helyeznek, hagyjon távolságot a beépítési magasságtól a burkolat/burkolat kezelési útmutatójában leírtak szerint.

** A szekrények közötti minimális távolság megegyezik a főzőlap szélességével

Süllyesztett telepítés: (2. ábra)

- Ha a készüléket a munkalaphoz illeszkedően szeretné felszerelni, a munkalap vágási méreteit lásd a 2. ábrán.

Ha a készüléket fiók fölé kell felszerelni: (3a. ábra)

- Ha a készüléket fiókra kell felszerelni, a főzőlap szellőztetése szakács közben felmelegítheti a fiókban tárolt tárgyakat. A fiók és a főzőlap között Lehetőség szerint fa/lap helyezhető el. A megadott méretekkel megengedett a hézag (3a. ábra).
- Legalább 60 mm távolságot kell tartani a munkalap felülete és a fiók vagy a közbenső elválasztó (ha van) legfelső felülete között, attól függően, hogy melyik van a legközelebb a főzőlap aljához. (3A. ábra).
- A telepítés során nincs szükség elülső szellőztetési helyre, figyelembe véve a műszaki rajzban megadott munkalap méreteit fiókos használatra.
- Szellőzés: a készülék alatti területen megfelelő szellőzést kell biztosítani a készülék hatékony működéséhez. Ebből a célból legalább 550x45 mm méretű szellőzőnyílást kell nyitni a 3a. ábrán látható módon.

Ha a készüléket sütő fölé kell felszerelni: (3b. ábra)

- * A munkalap vastagságának legalább 28 mm-nek kell lennie. ennek a méretnek legalább 32 mm-nek kell lennie, ha a készüléket süllyesztve szereli be. (3B. ábra)
- Szellőzés: a készülék alatti területen megfelelő szellőzést kell biztosítani a készülék hatékony működéséhez. A megfelelő szellőzés biztosítása érdekében legalább 4 mm távolságot kell hagyni a főzőlap alsó felülete és a sütő felső fala között (3b. ábra). A sütő és a munkalap közötti rés pozitív hatással lesz a főzőlap működési teljesítményére. Ezenkívül egy 35x500 mm méretű keresztmetszetet kell hagyni a Bútorház alján, ahol a sütőt elhelyezik. (3B. ábra)

Szellőzés

- A szellőzés közvetlenül befolyásolja

a készülék fűtési teljesítményét. Még akkor is, ha az első ellenőrzések során nem észlelnek problémát, az ügyfelek aggályai felmerülhetnek a hosszabb ideig szakács közben bekövetkező teljesítményvesztés miatt, ha nem biztosítanak megfelelő szellőzési távolságot. Biztosítani kell, hogy a 3a. és 3B. kritérium teljesüljön a bútorok alkalmassága tekintetében.

A készülék telepítése

A készülék elektromos csatlakoztatása

- Csatlakoztassa a készüléket olyan földelt aljzathoz/vezetékhez, amelyek feszültsége és védelme csak a "műszaki előírások" szerint van meghatározva. A földelést szakképzett villanyszerelővel végeztesse el, miközben a terméket transzformátorral vagy anélkül használja. Cégünk nem vállal felelősséget azokért a problémákért, amelyek abból adódnak, hogy a terméket nem a helyi előírásoknak megfelelően földelik.
- Mielőtt bármilyen munkát megkezdene az elektromos berendezésen, húzza ki a készüléket az elektromos csatlakozásból. Áramütés veszélye.
- A készüléket csak engedéllyel rendelkező személy csatlakoztathatja a hálózati csatlakozóhoz. A gyártó nem tehető felelőssé semmilyen kárért, amely illetéktelen személyek által végzett műveletek eredményeként következhet be.
- A készüléket úgy kell felszerelni, hogy teljesen le lehessen választani a hálózati tápegységről. A leválasztást a rögzített villamos berendezésbe épített kapcsolóval kell biztosítani, az építési előírásoknak megfelelően.
- A főzőlap alsó felülete használat közben is felforrósodik. Az elektromos csatlakozások nem érintkezhetnek az alsó felülettel, különben a csatlakozások megsérülhetnek.
- Ne adja át a csatlakozó kábeleket a forró felületek. Egyébként, kábel szigetelés lehet olvad meg, mert a tűz következtében rövidzárlat a tűzhely. Ha az elektromos kábel sérült, ki kell cserélni egy szakképzett villanyszerelőt. Egyébként van egy áramütés, rövidzárlat

vagy tűzveszély!

- A kábelezés során be kell tartania a nemzeti/helyi elektromos előírásokat, és a főzőlap megfelelő aljzatát/vezetékét és dugóját kell használnia. Abban az esetben, ha a termék teljesítményhatára a dugasz és a konnektor/vezeték áramhordozó képességén kívül esik, a terméket rögzített elektromos berendezéssel kell közvetlenül csatlakoztatni, dugasz és konnektor/vezeték használata nélkül.
- Győződjön meg arról, hogy a biztosíték névleges értéke kompatibilis a termékkel.
- A csatlakozásnak meg kell felelnie a nemzeti előírásoknak.
- A hálózati tápellátási adatoknak meg kell felelniük a termék típuscímkéjén megadott adatoknak. A főzőlap alján láthatja a típuscímkét.
- A termék tápkábelének meg kell felelnie a "Műszaki adatok" táblázatban szereplő értékeknek.
- **Ha a készüléket közvetlenül a hálózatra kell csatlakoztatni:** Ha nem lehetséges a hálózati tápellátás összes pólusának leválasztása, akkor legalább 3 mm érintkezési hézaggal rendelkező leválasztó egységet (biztosíték, vezeték biztonsági kapcsoló, Kontaktor) kell csatlakoztatni, és ennek a leválasztó egységnek az összes pólusának a készülék mellett (nem fent) kell lennie az IEE irányelveinek megfelelően. Ennek az utasításnak a Be nem tartása működési problémákat okozhat, és érvénytelenítheti a termékgaranciát.
- A maradékáram-megszakítóval történő további védelem ajánlott.

Ha a készülék tápkábelrel és dugóval rendelkezik:

- Végezze el a készülék elektromos csatlakoztatását úgy, hogy egy földelt aljzathoz csatlakoztatja.

Ha a készülék tápkábelrel rendelkezik, de nincs dugója:

- Csatlakoztassa a készüléket a hálózathoz az alábbiak szerint, a tápkábel típusának megfelelően. A készülék tápkábelének típusát a felhasználói kézikönyv "Műszaki adatok" szakasza határozza meg.

Ha a tápkábel típusa 5-vezető típusú, az 1-fázisú csatlakozáshoz:

Egyfázisú csatlakozáshoz

- (BRW/BLA) Barna / Fekete = L (fázis)
- (BLU/GRE) Kék / szürke = N (semleges)
- (GR/YE) Zöld / Sárga huzal = (E) 

Ha a tápkábel típusa 5-vezető típusú, 2-fázisú csatlakozáshoz:

- (BRW) Barna = L1 (fázis)
- (BLA) Fekete = L2 (fázis)
- (BLU/GRE) Kék / szürke = N (semleges)
- (GR/YE) Zöld / Sárga huzal = (E) 

Ha a kínálat coaz rd Típus 4-vezető típusú, 2-fázisú csatlakozáshoz:

- (BRW) Barna = L1 (fázis)
- (BLA) Fekete = L2 (fázis)
- (BLU) kék = N (semleges)
- (GR/YE) Zöld / Sárga huzal = (E) 

Ha a tápkábel típusa 5-vezető típusú, 3-fázisú csatlakozáshoz:

- (BRW) Barna = L1 (fázis)
- (BLA) Fekete = L2 (fázis)
- (GRE) szürke = L3 (fázis)
- (BLU) kék = N (semleges)
- (GR/YE) Zöld / Sárga huzal = (E) 

(Földelés)

A készülék égetés elleni védelme érdekében:

- Ellenőrizze, hogy a termék dugója megfelelően van-e csatlakoztatva a konnektorba, hogy elkerülje az ívesedést.
- Ne használjon sérült kábeleket vagy hosszabbító kábeleket.
- Győződjön meg arról, hogy a folyadék vagy a nedvesség nem érhető el az elektromos csatlakozási ponthoz.

A készülék elhelyezése és rögzítése (5-6-7-8. ábra)

- Miután elkészítette a készülék telepítési helyét, fordítsa fejjel lefelé a főzőlapot, majd helyezze sík felületre.
- Elhelyezi a tömítés tömítés, melyet a készülék körül a főzőlap, így kell 1-2 mm belső a külső széle a pohár Ábra 5. Ügyeljen arra, hogy ne maradjon hézag a két vég között, valamint az üveg és a tömítés között.
- Csavarja be és rögzítse a készülékhez mellékelt szerelési rugókat úgy, hogy a 6. ábrán látható módon a főzőlap alsó

házán lévő üléshez rögzíti őket. (Egyes modellekben ezek a rugók gyárilag rögzíthetők a készülékhez.)

- Forgassa el újra a főzőlapot, igazítsa a munkalaphoz, majd helyezze a munkalapra. A főzőlapot a rugóknak köszönhetően a munkalapra kell helyezni, és könnyen rögzíthetőnek kell lennie.
- Ügyeljen arra, hogy a főzőlap és a munkalap párhuzamos legyen, amikor a főzőlapot a munkalapra helyezi. Ha nincs párhuzamosan, csatlakoztassa a készülékhez mellékelt kiegészítő rögzítőbilincseket a 8. ábrán látható módon. A 8. ábra a bilincsek lehetséges beépítési helyeit mutatja. (A bilincsek rögzítésének helye a termék típusától függően változhat. Csatlakozhat a terméken lévő rögzítő furatok szerint.) Biztosítsa a párhuzamosságot a bilincsek megfelelő helyekre történő rögzítésével. A termékhez mellékelt bilincsek típusa és mennyisége a termék típusától függően változhat.

A készülék elhelyezése és rögzítése (9. ábra)

- A 9. ábra a termékhez rögzített rögzítő rugókkal és tömítő tömítéssel ellátott modellekre vonatkozik. Ezeknél a modelleknél hagyja figyelmen kívül az 5-6-7-8 képeket. Ezeknél a modelleknél vegye figyelembe a felhasználói kézikönyvben írt szélesség és mélység méréseket 10 mm-rel tovább.
- Igazítsa a főzőlapot a munkalaphoz, majd helyezze a munkalapra. A főzőlapot a rugóknak köszönhetően a munkalapra kell helyezni, és könnyen rögzíthetőnek kell lennie.
- Ügyeljen arra, hogy a főzőlap és a munkalap párhuzamos legyen, amikor a főzőlapot a munkalapra helyezi.

Végso ellenőrzés

- A telepítés befejezése után kapcsolja be a hálózati tápegységet.
- Olvassa el a felhasználói kézikönyvet a készülék első működtetéséhez.
- Biztosítja, hogy minden egyes főzési zóna fűti.

A készülék eltávolítása

- Húzza ki a készülék hálózati tápellátását.
- Ha a készüléket további bilincsekkel rögzítik, először távolítsa el a bilincsek csavarjait.

- Távólítsa el a főzőlapot a főzőlap aljától felfelé nyomva.

IT- Istruzioni relative alla sicurezza

- L'apparecchio deve essere installato da una persona qualificata in conformità con le normative in vigore per mantenere la garanzia applicabile. Il produttore non è responsabile per i danni derivanti da procedure eseguite da persone non autorizzate che possono anche invalidare la garanzia.
- È responsabilità del cliente predisporre il luogo in cui posizionare l'apparecchio e preparare l'installazione elettrica.
- L'apparecchio deve essere installato in conformità con tutte le normative locali sul gas e/o sull'elettricità.
- Rimuovere tutto il materiale di imballaggio e i documenti all'interno dell'apparecchio e verificare eventuali danni sull'apparecchio prima dell'installazione. Non farlo installare se l'apparecchio è danneggiato
- Assicurarsi che l'utente non possa raggiungere i collegamenti elettrici dopo l'installazione.
- Indossare sempre guanti protettivi durante il trasporto e l'installazione.
- Scollegare i collegamenti elettrici nell'area di installazione prima di iniziare l'installazione.
- Le superfici dei mobili su cui deve essere installato l'apparecchio devono essere resistenti al calore (minimo 100 °C).
- Assicurarsi che il mobile sia in posizione diritta e orizzontale e che sia fissato prima dell'installazione dell'apparecchio.
- Non installare strisce isolanti termiche sui mobili su cui deve essere installato l'apparecchio.
- Le dimensioni indicate negli schemi di installazione sono in mm.

Preparazione dei mobili su cui installare l'apparecchio (figure 1-2-3)

L'apparecchio è progettato per essere installato su piani di lavoro disponibili in commercio. Tra l'apparecchio e le pareti e i mobili della cucina deve essere mantenuta una distanza di sicurezza. (Figura 1)

Lo spazio in cui l'apparecchio deve essere collocato sul piano di lavoro deve essere ridotto secondo le dimensioni indicate nella figura 1.

- * Se l'apparecchio non è dotato di cappa, lasciare una distanza di 750 mm dalla superficie del piano cottura al mobile. Se una copri/cappa è installata sopra l'apparecchio, lasciare una distanza per l'altezza di installazione come descritta nel manuale d'uso della protezione o della cappa.
- ** La distanza minima tra i mobili deve essere uguale alla larghezza del piano cottura

Installazione ad incasso: (Figura 2)

- Se si desidera installare l'elettrodomestico a filo del piano di lavoro, fare riferimento alla Figura 2 per le dimensioni di taglio del piano di lavoro.

Se l'apparecchio deve essere installato sopra un cassetto: (Figura 3a)

- Se l'apparecchio deve essere installato su un cassetto, la ventilazione del piano cottura può riscaldare gli oggetti riposti nel cassetto durante la cottura. Come opzione, è possibile installare una lastra di legno tra il cassetto e il piano cottura. Deve essere consentito uno spazio libero con le dimensioni specificate (figura 3a).
- È necessario mantenere una distanza minima di 60 mm tra la superficie del piano di lavoro e la superficie superiore del cassetto o del separatore intermedio (se presente), a seconda di quale sia la più vicina alla base del piano cottura. (Figura 3a).
- Non è necessario uno spazio di ventilazione frontale quando l'installazione viene effettuata considerando le dimensioni del piano di lavoro riportate nel disegno tecnico per l'uso con cassetto.
- Ventilazione: deve essere fornita un'adeguata ventilazione nell'area sottostante l'apparecchio per il funzionamento efficiente dell'apparecchio. A tal fine, deve essere aperto un foro di ventilazione con dimensioni minime di 550x45 mm, come mostrato nella figura 3a.

Se l'apparecchio deve essere installato sopra un forno: (Figura 3b)

- * Lo spessore del piano di lavoro deve essere di almeno 28 mm. Questa

dimensione deve essere di almeno 32 mm se si installa l'apparecchio a incasso. (Figura 3b)

- Ventilazione: deve essere fornita un'adeguata ventilazione nell'area sottostante l'apparecchio per il funzionamento efficiente dell'apparecchio. Deve essere lasciata una distanza minima di 4 mm tra la superficie inferiore del piano cottura e la parete superiore del forno (figura 3b) per garantire una ventilazione adeguata. Lasciare uno spazio tra il forno e il piano di lavoro influirà positivamente sulle prestazioni operative del piano cottura. Inoltre, una sezione trasversale delle dimensioni di 35x500 mm deve essere lasciata nella parte inferiore del contenitore del mobile in cui è collocato il forno. (Figura 3b)

Ventilazione

- La ventilazione influisce direttamente sulle prestazioni di riscaldamento dell'apparecchio. Anche se durante le prime ispezioni non viene rilevato alcun problema, i clienti possono essere preoccupati a causa delle perdite di prestazioni durante la cottura per periodi di cottura prolungati se non vengono fornite le giuste distanze di ventilazione. Verificare che i criteri 3A e 3B siano soddisfatti per l'idoneità dei mobili.

Installazione dell'apparecchio

Collegamento elettrico dell'apparecchio

- Collegare l'apparecchio a una presa/linea con messa a terra con la tensione e la protezione specificate solo nelle «Specifiche tecniche». Far eseguire l'installazione di messa a terra da un elettricista qualificato mentre si utilizza il prodotto con o senza trasformatore. La nostra azienda non è responsabile per eventuali problemi derivanti dal mancato collegamento a terra del prodotto in conformità con le normative locali.
- Scollegare l'apparecchio dalla connessione elettrica prima di iniziare qualsiasi lavoro sull'impianto elettrico. Rischio di scosse elettriche.
- L'apparecchio può essere collegato alla rete elettrica solo da una persona

autorizzata e qualificata. Il produttore non è responsabile per eventuali danni che possono verificarsi a seguito di operazioni eseguite da persone non autorizzate.

- L'apparecchio deve essere installato in modo da poter essere completamente scollegato dalla rete elettrica. La disconnessione deve essere fornita da un interruttore integrato nell'impianto elettrico fisso, secondo le norme di costruzione.
- Anche la superficie inferiore del piano cottura si surriscalda quando è in uso. I collegamenti elettrici non devono entrare in contatto con la superficie inferiore, altrimenti i collegamenti potrebbero danneggiarsi.
- Non far passare i cavi di collegamento sulle superfici calde. In caso contrario, l'isolamento dei cavi potrebbe fondersi e provocare incendi a causa del cortocircuito del piano cottura. Se il cavo elettrico è danneggiato, deve essere sostituito da un elettricista qualificato. Altrimenti c'è un rischio di scossa elettrica, cortocircuito o incendio!
- Durante l'esecuzione del cablaggio, è necessario rispettare le normative elettriche nazionali/locali e utilizzare la presa/linea e la spina appropriate per il piano cottura. Nel caso in cui i limiti di alimentazione del prodotto siano dovuti alla capacità di carico della spina e della presa/linea, il prodotto deve essere collegato direttamente tramite un impianto elettrico fisso senza utilizzare spina e presa/linea.
- Assicurarsi che il valore nominale del fusibile sia compatibile con il prodotto.
- La connessione deve essere conforme alle normative nazionali.
- I dati di alimentazione di rete devono corrispondere ai dati specificati sull'etichetta del tipo del prodotto. È possibile che l'etichetta del tipo sia visibile nella parte inferiore del piano cottura.
- Il cavo di alimentazione del prodotto deve essere conforme ai valori riportati nella tabella «Specifiche tecniche».
- **Se l'apparecchio deve essere collegato direttamente alla rete elettrica:** Se non è possibile scollegare tutti i poli dell'alimentazione di rete, deve essere

collegata un'unità di disconnessione con una distanza di contatto di almeno 3 mm (fusibile, interruttore di sicurezza di linea, contattore) e tutti i poli di questa unità di sezionamento devono essere adiacenti (non sopra) all'apparecchio in conformità alle direttive IEE. La mancata osservanza di queste istruzioni può causare problemi operativi e invalidare la garanzia del prodotto.

- Si consiglia una protezione aggiuntiva mediante un interruttore differenziale.

Se l'elettrodomestico è dotato di cavo di alimentazione e spina:

- Esegui il collegamento elettrico del tuo elettrodomestico collegandolo a una presa con messa a terra.

Se l'elettrodomestico è dotato di un cavo di alimentazione, ma non di una spina:

- Collegare l'apparecchio alla rete elettrica come specificato di seguito in base al tipo di cavo di alimentazione. Il tipo di cavo di alimentazione dell'elettrodomestico è specificato nella sezione «Specifiche» del manuale utente.

Se il tipo di cavo di alimentazione è a 5 conduttori, per il collegamento monofase:

Per collegamento monofase

- (BRW/BLA) Marrone/Nero = L (Fase)
- (BLU/GRE) Blu/Grigio = N (Neutro)
- (GR/YE) Filo verde/giallo = (E)  (Messa a terra)

Se il tipo di cavo di alimentazione è a 5 conduttori, per il collegamento bifase:

- (BRW) Marrone = L1 (Fase)
- (BLA) Nero = L2 (Fase)
- (BLU/GRE) Blu/Grigio = N (Neutro)
- (GR/YE) Filo verde/giallo = (E)  (Messa a terra)

Se la tua fornitura è il terzo tipo è a 4 conduttori, per connessione bifase:

- (BRW) Marrone = L1 (Fase)
- (BLA) Nero = L2 (Fase)
- (BLU) Blu = N (Neutro)
- (GR/YE) Filo verde/giallo = (E)  (Messa a terra)

Se il tipo di cavo di alimentazione è a 5 conduttori, per il collegamento trifase:

- (BRW) Marrone = L1 (Fase)
- (BLA) Nero = L2 (Fase)
- (GRE) Grigio = L3 (Fase)

- (BLU) Blu = N (Neutro)
- (GR/YE) Filo verde/giallo = (E)  (Messa a terra)

Per proteggere l'apparecchio dalla combustione:

- Assicurarsi che la spina del prodotto sia inserita saldamente nella presa per evitare la formazione di archi.
- Non utilizzare cavi o prolunghie danneggiati.
- Assicurarsi che il liquido o l'umidità non siano accessibili al punto di connessione elettrica.

Posizionamento e fissaggio dell'apparecchio (figure 5-6-7-8)

- Dopo aver preparato il luogo di installazione dell'apparecchio, capovolgere il piano cottura e posizionarlo su una superficie piana.
- Fissare la guarnizione di tenuta fornita con l'apparecchio attorno al piano cottura in modo che si trovi a 1-2 mm all'interno del bordo esterno del vetro, come mostrato nella Figura 5. Assicurarsi che non rimanga spazio tra le due estremità e tra il vetro e la guarnizione.
- Avvitare e fissare le molle di installazione fornite con l'apparecchio agganciandole alla loro sede nella parte inferiore del piano cottura, come mostrato nella Figura 6. (In alcuni modelli, queste molle possono essere fissate all'apparecchio in fabbrica).
- Riaccendi il piano cottura e allinealo con il piano di lavoro, quindi posizionalo sul piano di lavoro. Il piano di cottura deve essere posizionato sul piano di lavoro grazie alle molle e deve essere fissato facilmente.
- Assicuratevi che il piano cottura e il piano di lavoro siano paralleli quando si posiziona il piano di lavoro sul piano di lavoro. Quando non è in parallelo, collegare i morsetti di installazione aggiuntivi forniti con l'apparecchiatura come mostrato nella Figura 8. La Figura 8 mostra le possibili posizioni di installazione dei morsetti. (Le posizioni in cui è possibile fissare i morsetti possono variare a seconda del modello del prodotto. È possibile effettuare il collegamento in base ai fori di montaggio del prodotto.) Garantite il parallelismo

fissando i morsetti nelle posizioni appropriate. Il tipo e la quantità di morsetti forniti con il prodotto possono variare a seconda del modello del prodotto.

Posizionamento e fissaggio dell'apparecchio (figure 9)

- La Figura 9 si riferisce ai modelli con molle di montaggio e guarnizione di tenuta fissate al prodotto. Per questi modelli, ignora le immagini 5-6-7-8. Per questi modelli, considerate le misure di larghezza e profondità riportate nel manuale utente come 10 mm in più.
- Allineare il piano cottura con il piano di lavoro e posizionarlo sul piano di lavoro. Il piano di cottura deve essere posizionato sul piano di lavoro grazie alle molle e deve essere fissato facilmente.
- Assicuratevi che il piano cottura e il piano di lavoro siano paralleli quando si posiziona il piano di lavoro sul piano di lavoro.

Ispezione finale

- Dopo aver completato l'installazione, accendere l'alimentazione elettrica.
- Leggere il manuale utente per la prima operazione dell'apparecchio.
- Assicurarvi che ogni zona di cottura si riscaldi.

Rimozione dell'apparecchio

- Scollegare l'alimentazione elettrica dell'apparecchio.
- Se l'apparecchio è fissato con morsetti aggiuntivi, rimuovere prima le viti dei morsetti.
- Rimuovere il piano di cottura spingendo verso l'alto dalla parte inferiore del piano cottura.

КК- Қауіпсіздік туралы нұсқаулар

- Құрылғыны қолданыстағы кепілдікті сақтау үшін қолданыстағы ережелерге сәйкес білікті адам орнатады. Өндіруші сонымен қатар кепілдікті жарамсыз етуі мүмкін рұқсат етілмеген тұлғалар жүргізетін процедуралардан туындайтын залалдар үшін жауап бермейді.
- Құрылғы орналастырылатын орынды дайындау және электр қондырғысын

дайындау тапсырыс берушінің міндеті болып табылады.

- Құрылғы барлық жергілікті газ және/немесе электр ережелеріне сәйкес орнатылады.
- Құрылғы ішіндегі барлық қаптама материалдары мен құжаттарын алып тастаңыз және орнату алдында құрылғыға қандай да бір зақым келгенін тексеріңіз. Құрылғы зақымдалған жағдайда оны орнатпаңыз
- Орнатқаннан кейін пайдаланушы электр қосылымдарына қол жеткізе алмайтынына көз жеткізіңіз.
- Тасымалдау және орнату кезінде әрдайым қорғаныс қолғаптарын киіңіз.
- Орнатуды бастамас бұрын орнату аймағындағы электр қосылымдарын ажыратыңыз.
- Құрылғы орнатылатын жиһаздың беттері жылуға төзімді (минимум 100 °C) болуы керек.
- Жиһаздың түзу, көлденең күйде екеніне және құрылғыны орнатпас бұрын бекітілгеніне көз жеткізіңіз.
- Құрылғы орнатылатын жиһазға жылу оқшаулау жолақтарын орнатпаңыз.
- Орнату схемаларында берілген өлшемдер мм.

Құрылғы орнатылатын жиһазды дайындау (1-2-3-суреттер)

Құрылғы коммерциялық қолжетімді жұмыс үстелдеріне орнатуға арналған. Құрылғы мен аз үй қабырғалары мен жиһаз арасында қауіпсіздік қашықтығы қалуы керек. (1-сурет)

Құрылғыны жұмыс үстеліне орналастыратын саңылау берілген 1-суретке сәйкес кесілуі керек.

* Егер құрылғыда қақпақ болмаса, қақпақ бетінен жиһазға дейін 750 мм қашықтықты сақтаңыз.

Құрылғының үстіне шүберек/шүберек орнатылса, шүберек/шүберектің жұмыс нұсқаулығында сипатталғандай орнату биіктігі үшін қашықтықты рұқсат етіңіз.

** Шкафтар арасындағы ең аз қашықтық шкафтың еніне тең болуы керек

Жууға арналған қондырғы: (2-сурет)

- Егер құрылғыны жұмыс үстеліне сәйкес келетін етіп орнатқыңыз келсе, жұмыс үстелінің кесу өлшемдері үшін 2-суретті қараңыз.

Егер құрылғы тартпаның үстіне орнатылса: (3а-сурет)

- Егер құрылғы тартпаға орнатылса, таяқша желдету пісіру кезінде тартпада сақталған заттарды жылытуы мүмкін. Опция ретінде жәшік пен шұңқырдың арасында ағаш/парақ орнатылуы мүмкін. Көрсетілген мөлшерлемелермен рұқсат етіледі (3а-сурет).
- Жұмыс үстелінің беті мен тартпаның немесе аралық бөлгіштің жоғарғы беті (егер орнатылған болса) арасында ең аз қашықтық 60 мм болуы керек, қайсысы құмыраның түбіне жақын болса. (3а-сурет).
- Орнату тартпамен бірге пайдалану үшін техникалық сызбада берілген жұмыс үстелінің өлшемдерін ескере отырып жасалған кезде алдыңғы желдету кеңістігі қажет емес.
- Желдету: Құрылғының тиімді жұмыс істеуі үшін құрылғы астындағы аймақта тиісті желдету қамтамасыз етілуі керек. Ол үшін 3а-суретте көрсетілгендей 550x45 мм минималды өлшемдері бар желдету тесігі ашылуы керек.

Егер құрылғы пештің үстіне орнатылса: (3б-сурет)

- * Жұмыс үстелінің қалыңдығы кемінде 28 мм болуы керек. Құрылғыны ағызуға жарамды етіп орнататын болсаңыз, бұл өлшем кемінде 32 мм болуы керек. (3б-сурет)
- Желдету: Құрылғының тиімді жұмыс істеуі үшін құрылғы астындағы аймақта тиісті желдету қамтамасыз етілуі керек. Жеткілікті желдетуді қамтамасыз ету үшін табаның төменгі беті мен пештің жоғарғы қабырғасы (3б-сурет) арасында ең аз 4 мм қашықтыққа рұқсат етіледі. Пеш пен жұмыс үстелі арасындағы алшақтықты қалдыру құмыраның жұмыс өнімділігіне оң әсер етеді. Сонымен қатар, 35x500 мм

өлшемдері бар көлденең қима пеш орналастырылған жиһаз корпусының төменгі жағында қалуы керек. (3б-сурет)

Желдету

- Желдету құрылғының жылыту өнімділігіне тікелей әсер етеді. Алғашқы тексерулерде ешқандай проблема анықталмаса да, дұрыс желдету рұқсаттары берілмеген ұзақ уақыт пісіру кезінде өнімділіктің жоғалуына байланысты клиенттің алаңдаушылығы туындауы мүмкін. Жиһаздың жарамдылығы үшін 3А және 3В критерийлерінің сақталғанына көз жеткізіңіз.

Құрылғыны орнату

Құрылғының электрлік байланысы

- Құрылғыны тек «Техникалық сипаттамаларда» көрсетілгендей, жерге тұйықталған розеткаға/сызыққа кернеумен және қорғаныспен жалғаңыз. Өнімді трансформатормен немесе онсыз пайдалану кезінде білікті электрик жасаған жерге тұйықтау қондырғысы болуы керек. Біздің компания өнім жергілікті ережелерге сәйкес жерленбегендіктен туындаған мәселелер үшін жауап бермейді.
- Электр қондырғысында кез-келген жұмысты бастамас бұрын құрылғыны электр қосылымынан ажыратыңыз. Электр тогының соғу қаупі.
- Құрылғыны электр желісіне тек уәкілетті және білікті адам қосуы мүмкін. Рұқсат етілмеген тұлғалардың операциялары нәтижесінде туындауы мүмкін кез келген зақым үшін өндіруші жауап бермейді.
- Құрылғыны электр желісінен толығымен ажырату үшін орнату керек. Құрылыс ережелеріне сәйкес, ажырату тіркелген электр қондырғысына орнатылған коммутатор арқылы қамтамасыз етіледі.
- Құмыраның төменгі беті де пайдаланылған кезде қызып кетеді. Электрлік қосылымдар төменгі бетке тигізбеуі керек, әйтпесе қосылымдар зақымдалуы мүмкін.

- Қосылым кабельдерін ыстық беттерден өткізбеңіз. Әйтпесе, кабель оқшаулауы балшықтың қысқа тұйықталуы нәтижесінде еріп, өртке әкелуі мүмкін. Егер электр кабелі зақымдалса, оны білікті электрик ауыстыруы керек. Әйтпесе, электр тогының соғуы, қысқа тұйықталу немесе өрт қаупі бар!
- Сымдарды орындай отырып, сіз ұлттық/жергілікті электрлік ережелерді сақтауыңыз керек және кабель үшін тиісті розетка розеткасы/желісі мен штепсельді пайдалануыңыз керек. Өнімнің қуат шектері штепсель мен розетка розеткасының/желісінің ағымдағы өткізу қабілетінен тыс болған жағдайда, өнім тіркелген электр қондырғысы арқылы штепсель мен розетка розеткасын/желісін пайдаланбай тікелей қосылуы керек.
- Сақтандыру рейтингі өніммен үйлесімді екеніне көз жеткізіңіз.
- Қосылу ұлттық ережелерге сәйкес болуы керек.
- Желілермен жабдықтау деректері өнімнің типтік жапсырмасында көрсетілген деректерге сәйкес келуі керек. Қапқақтың төменгі жағында түр жапсырмасын көруге болады.
- Өнімніңіздің қуат кабелі «Техникалық сипаттамалар» кестесіндегі мәндерге сәйкес келуі керек.
- **Егер құрылғы тікелей желілерге қосылса:** Егер электр желісіндегі барлық полюстерді ажырату мүмкін болмаса, кемінде 3 мм контактілік саңылау (сақтандырғыш, желілік қауіпсіздік коммутаторы, контактор) бар ажыратқыш қондырғы қосылуы керек және осы ажыратқыш қондырғының барлық полюстері IEE директиваларына сәйкес құрылғыға (жоғарыдан емес) іргелес болуы керек. Осы нұсқаулықты орындамау операциялық мәселелерді тудыруы және өнім кепілдігін жарамсыз етуі мүмкін.
- Қалдық ток ажыратқышы арқылы қосымша қорғаныс ұсынылады.

Егер құрылғыңызда қуат сымы мен тығын болса:

- Құрылғыны жерге тұйықталған розеткаға жалғау арқылы электр қосылымын орындаңыз.

Егер құрылғыңызда қуат сымы болса, бірақ штепсель болмаса:

- Құрылғыны қуат сымы түріне сәйкес төменде көрсетілгендей желілерге жалғаңыз. Құрылғыңыздың жеткізу сымының түрі пайдаланушы нұсқаулығының «Техникалық сипаттамалар» бөлімінде көрсетілген.

Егер жеткізілім сымының түрі 5 өткізгіш түрі болса, 1-фазалы қосылым үшін:

- Бір фазалы қосылым үшін
 - (BRW/BLA) Қоңыр/Қара = L (фаза)
 - (BLU/GRE) Көк/Сұр = N (Бейтарап)
 - (GR/YE) Жасыл/сары сым = (E) 
- (Жерлеу)

Егер қуат сымы түрі 5 өткізгіш түрі болса, 2 фазалы қосылым үшін:

- (BRW) Қоңыр = L1 (фаза)
 - (BLA) Қара = L2 (фаза)
 - (BLU/GRE) Көк/Сұр = N (Бейтарап)
 - (GR/YE) Жасыл/сары сым = (E) 
- (Жерлеу)

Егер сіздің жеткізіліміңіз бірлескен болса D түрі - 2 фазалы қосылым үшін 4 өткізгіш түрі:

- (BRW) Қоңыр = L1 (фаза)
 - (BLA) Қара = L2 (фаза)
 - (BLU) Көк = N (бейтарап)
 - (GR/YE) Жасыл/сары сым = (E) 
- (Жерлеу)

Егер жеткізілім сымының түрі 5 өткізгіш түрі болса, 3 фазалы қосылым үшін:

- (BRW) Қоңыр = L1 (фаза)
 - (BLA) Қара = L2 (фаза)
 - (GRE) Сұр = L3 (фаза)
 - (BLU) Көк = N (бейтарап)
 - (GR/YE) Жасыл/сары сым = (E) 
- (Жерлеу)

Құрылғыны жанудан қорғау үшін:

- Жүгіруді болдырмау үшін өнімнің тығыны розеткаға бекітілгеніне көз жеткізіңіз.
- Зақымдалған кабельдерді немесе кеңейту кабельдерін пайдаланбаңыз.
- Сұйықтықтың немесе ылғалдың электрлік байланыс нүктесіне қолжетімді болмауын қадағалаңыз.

- 최소 100°C)이 있어야 합니다.
- 기기를 설치하기 전에 가구가 똑바로 수평으로 고정되어 있는지 확인하세요.
- 가전제품을 설치할 가구에 단열 스트립을 설치하지 마십시오.
- 설치 도면에 표시된 치수는 mm 단위입니다.

기기를 설치할 가구 준비 (그림 1-2-3)

본 기기는 시중에서 판매하는 조리대에 설치하도록 설계되었습니다. 기기와 주방 벽 및 가구 사이에 안전 거리를 유지해야 합니다. (그림 1)

- 기기를 작업대 위에 놓을 공간은 그림 1에 주어진 치수에 따라 잘라야 합니다.
- * 제품에 후드가 없는 경우, 가스레인지 표면에서 가구까지 750mm의 거리를 두세요. 덮개/후드가 기기 위에 설치된 경우 덮개/후드 사용 설명서에 설명된 대로 설치 높이에 대한 거리를 두십시오.
- ** 캐비닛 사이의 최소 거리는 호브 너비와 같아야 합니다.

플러시핏 설치: (그림 2)

- 기기를 작업대와 꼭 맞게 설치하려면 그림 2에서 작업대의 절단 치수를 참조하세요.

기기를 서랍 위에 설치해야 하는 경우: (그림 3a)

- 기기를 서랍에 설치하는 경우, 조리 중 쿡탑 환기를 통해 서랍에 보관된 음식을 데울 수 있습니다. 서랍과 쿡탑 사이에는 옵션으로 나무/시트를 설치할 수 있습니다. 지정된 치수의 여유 공간을 확보해야 합니다(그림 3a).
- 작업대 표면과 서랍 또는 중간 분리 장치 (장착된 경우)의 최상단 표면 사이에는 최소 60mm의 거리를 유지해야 합니다 (둘 중 호브 바닥에 가장 가까운 쪽). (그림 3a)
- 서랍 사용을 위한 기술 도면에 나와 있는 작업대 치수를 고려하면 설치 시 전면 환기 공간이 필요하지 않습니다.
- 환기: 기기의 효율적인 작동을 위해 기기 하부에 충분한 환기가 이루어져야 합니다. 이를 위해 그림 3a와 같이 최소 550x45mm 크기의 환기구를 열어야 합니다.

기기를 오븐 위에 설치해야 하는 경우: (그림 3b)

- * 조리대 두께는 최소 28mm 이상이어야 합니다. 기기를 플러시핏으로 설치할

경우, 조리대 두께는 최소 32mm 이상이어야 합니다. (그림 3b)

- 환기: 기기의 효율적인 작동을 위해 기기 하부에 적절한 환기가 이루어져야 합니다. 적절한 환기를 위해 호브 아래면과 오븐 윗면 사이에 최소 4mm의 간격을 두어야 합니다(그림 3b). 오븐과 조리대 사이에 간격을 두면 가스레인지의 작동 성능에 긍정적인 영향을 미칩니다. 또한, 오븐이 놓이는 가구 하우징 바닥에는 35x500mm 크기의 단면을 남겨두어야 합니다. (그림 3b)

통풍

- 환기는 기기의 가열 성능에 직접적인 영향을 미칩니다. 초기 검사에서 문제가 발견되지 않더라도, 적절한 환기 간격이 확보되지 않은 경우 장시간 조리 시 성능 저하로 인해 고객의 우려가 발생할 수 있습니다. 가구 적합성 기준 3A 및 3B를 충족하는지 확인하십시오.

기기 설치

기기의 전기 연결

- “기술 사양”에 명시된 전압 및 보호 등급의 접지된 콘센트/전선에만 기기를 연결하십시오. 변압기 사용 여부와 관계없이 제품을 사용하는 동안에는 자격을 갖춘 전기 기술자에게 접지 설치를 의뢰하십시오. 당사는 제품이 해당 지역 규정에 따라 접지되지 않아 발생하는 문제에 대해 책임을 지지 않습니다.
- 전기 설비 작업을 시작하기 전에 반드시 기기의 전기 연결을 분리하십시오. 감전 위험이 있습니다.
- 본 기기는 허가받고 자격을 갖춘 사람만 주전원에 연결할 수 있습니다. 제조업체는 허가받지 않은 사람의 작동으로 인해 발생할 수 있는 어떠한 손해에 대해서도 책임을 지지 않습니다.
- 기기는 주전원에서 완전히 분리할 수 있도록 설치해야 합니다. 분리는 건축 규정에 따라 고정 전기 설비에 내장된 스위치를 통해 이루어져야 합니다.
- 사용 중에는 가스레인지 바닥면도 뜨거워집니다. 전기 연결부가 바닥면에 닿지 않도록 주의하세요. 그렇지 않으면 연결부가 손상될 수 있습니다.
- 뜨거운 표면 위로 연결 케이블을 연결하지 마십시오. 그렇지 않으면 케이블 절연이 녹아 가스레인지

단락으로 인해 화재가 발생할 수 있습니다. 전선이 손상된 경우 자격을 갖춘 전기 기술자가 교체해야 합니다. 그렇지 않으면 감전, 단락 또는 화재 위험이 있습니다!

- 배선 작업 시에는 국가/지역 전기 규정을 준수하고, 호브에 적합한 콘센트/전선과 플러그를 사용해야 합니다. 제품의 전력 한계가 플러그/전선의 전류 용량을 초과하는 경우, 플러그/전선을 사용하지 않고 고정된 전기 설비를 통해 직접 연결해야 합니다.
- 퓨즈 장격이 제품과 호환되는지 확인하세요.
- 연결은 국가 규정을 준수해야 합니다.
- 전원 공급 데이터는 제품 유형 라벨에 명시된 데이터와 일치해야 합니다. 제품 유형 라벨은 가스레인지 바닥에서 확인하실 수 있습니다.
- 제품의 전원 케이블은 “기술 사양” 표의 값을 준수해야 합니다.
- 기기를 주전원에 직접 연결해야 하는 경우: 주전원의 모든 극을 분리할 수 없는 경우, 최소 3mm의 접촉 간격을 가진 분리 장치(퓨즈, 전원 안전 스위치, 접촉기)를 연결해야 하며, 이 분리 장치의 모든 극은 IEE 지침에 따라 기기 바로 위에 위치하지 않고 기기 바로 옆에 위치해야 합니다. 이 지침을 준수하지 않을 경우 작동 문제가 발생하고 제품 보증이 무효화될 수 있습니다.
- 잔류 전류 차단기를 이용한 추가 보호가 권장됩니다.

기기에 전원 코드와 플러그가 있는 경우:

- 접지된 소켓에 기기를 연결하여 전기를 연결하세요.

기기에 전원 코드는 있지만 플러그가 없는 경우:

- 아래 명시된 전원 코드 유형에 따라 기기를 전원에 연결하세요. 기기의 전원 코드 유형은 사용 설명서의 “사양” 섹션에 명시되어 있습니다.

공급 코드 유형이 5선 유형이고 1상 연결의 경우:

단상 연결용

- (BRW/BLA) 갈색/검정색 = L (위상)
- (BLU/GRE) 파란색/회색 = N (중립)
- (GR/YE) 녹색/노란색 전선 = (E)  (접지)

공급 코드 유형이 5선 유형이고 2상 연결의 경우:

- (BRW) 브라운 = L1 (위상)
- (BLA) 검정색 = L2 (위상)

- (BLU/GRE) 파란색/회색 = N (중립)
 - (GR/YE) 녹색/노란색 전선 = (E)  (접지)
 귀하의 공급 회사가 rd 유형은 2상 연결을 위한 4선 유형입니다.

- (BRW) 브라운 = L1 (위상)
 - (BLA) 검정색 = L2 (위상)
 - (BLU) 파란색 = N (중립)
 - (GR/YE) 녹색/노란색 전선 = (E)  (접지)
 공급 코드 유형이 5선 유형이고 3상 연결의 경우:

- (BRW) 브라운 = L1 (위상)
 - (BLA) 검정색 = L2 (위상)
 - (GRE) 회색 = L3 (위상)
 - (BLU) 파란색 = N (중립)
 - (GR/YE) 녹색/노란색 전선 = (E)  (접지)
 기기를 화상으로부터 보호하려면:

- 아크 발생을 방지하기 위해 제품 플러그가 콘센트에 단단히 꽂혀 있는지 확인하세요.
- 손상된 케이블이나 연장 케이블은 사용하지 마세요.
- 전기 연결 지점에 액체나 습기가 닿지 않도록 하세요.

기기의 배치 및 고정(그림 5-6-7-8)

- 기기의 설치 위치를 준비한 후, 호브를 뒤집어 평평한 표면에 놓으세요.
- 그림 5와 같이 제품과 함께 제공된 밀봉 개스킷을 가스레인지 주변에 부착하여 유리 바깥쪽 가장자리 안쪽으로 1~2mm 들어가도록 합니다. 양쪽 끝과 유리 바깥쪽 사이에서 간격이 없도록 주의하세요.
- 그림 6과 같이, 기기와 함께 제공된 설치 스프링을 호브의 아래쪽 하우징에 있는 자리에 맞춰 나사로 고정합니다. (일부 모델의 경우, 이 스프링은 공장 출고 시 기기에 고정되어 있을 수 있습니다.)
- 가스레인지의 다시 돌려 조리대에 맞춘 후 조리대 위에 올려놓으세요. 가스레인지는 스프링 덕분에 조리대에 안정적으로 놓일 수 있으며, 쉽게 고정될 것입니다.
- 쿡탑을 조리대에 놓을 때 조리대와 조리대가 평행인지 확인하십시오. 평행하지 않은 경우, 그림 8과 같이 제품과 함께 제공된 추가 설치 클램프를 연결하십시오. 그림 8은 클램프의 가능한 설치 위치를 보여줍니다. (클램프 부착 위치는 제품 모델에 따라 다를 수 있습니다. 제품의 장착 구멍에 따라 연결하면 됩니다.) 클램프를 적절한 위치에 부착하여 평행을 유지하십시오. 제품과 함께 제공되는 클램프의 종류와

수량은 제품 모델에 따라 다를 수 있습니다.

기기의 배치 및 고정(그림 9)

- 그림 9는 제품에 장착 스프링과 실링 개스킷이 부착된 모델입니다. 이 모델의 경우, 그림 5-6-7-8은 무시하십시오. 이 모델의 경우, 사용 설명서에 기재된 너비와 깊이 치수를 10mm 더 크게 고려하십시오.
- 가스레인을 조리대와 맞춘 후 조리대 위에 놓으세요. 가스레인은 스프링 덕분에 조리대 위에 놓일 수 있으며, 쉽게 고정될 것입니다.
- 조리대 위에 조리대를 놓을 때 조리대와 조리대가 평행을 이루는지 확인하세요.

최종 검사

- 설치가 완료되면 전원을 켭니다.
- 기기를 처음 작동할 때는 사용 설명서를 읽어보세요.
- 각 조리 구역이 가열되는지 확인하세요.

기기 제거

- 기기의 전원 공급을 차단하세요.
- 기기가 추가 클램프로 고정되어 있는 경우 먼저 클램프의 나사를 제거하세요.
- 가스레인지 바닥에서 위쪽으로 밀어 가스레인을 제거합니다.

LT - Saugaus naudojimo instrukcijos

- Prietaisą turi sumontuoti kvalifikuotas asmuo pagal galiojančias taisykles, kad garantija būtų taikoma. Gamintojas neatsako už žalą, atsiradusią dėl neįgaliotų asmenų atliktų procedūrų, kurios taip pat gali panaikinti garantiją.
- Klientas yra atsakingas už vietas, kurioje turi būti pastatytas prietaisas, paruošimas ir elektros instaliacijos paruošimas.
- Prietaisas turi būti sumontuotas laikantis visų vietinių dujų ir (arba) elektros taisyklių.
- Prieš montuodami išimkite visą pakavimą medžiagą ir dokumentus prietaiso viduje ir patikrinkite, ar nėra jokių prietaiso pažeidimų. Nenaudokite, jei prietaisas pažeistas
- Įsitinkinkite, kad po montavimo naudotojas negali pasiekti elektros jungčių.
- Transportuodami ir montuodami visada mūvėkite apsaugines pirštines.
- Prieš pradėdami montavimą, atjunkite elektros jungtis montavimo vietoje.

- Baldų, kuriuos turi būti įrengtas prietaisas, paviršiai turi būti atsparūs karščiui (mažiausiai 100 °C).
- Prieš montuodami prietaisą įsitinkinkite, kad baldai yra tiesioje, horizontalioje padėtyje ir kad jie yra pritvirtinti.
- Nemontuokite šiluminės izoliacijos juostelių prie baldų, kuriuose turi būti sumontuotas prietaisas.
- Montavimo schemose pateikti matmenys nurodyti mm.

Baldų, kuriuos turi būti sumontuotas prietaisas, paruošimas (1-2-3 pav.)

Prietaisas skirtas montuoti į parduodamus stalviršius. Tarp prietaiso ir virtuvės sienų bei baldų turi būti paliktas saugus atstumas. (1 pav.)

Tarpas, kur prietaisas turi būti dedamas ant stalviršio, turi būti supjaustytas pagal matmenis, pateiktus 1 paveiksle.

* Jei ant prietaiso nėra gaubto, palikite 750 mm atstumą nuo kaitlentės paviršiaus iki baldų.

Jei virš prietaiso sumontuotas gaubtas/ gaubtas, palikite atstumą iki montavimo aukščio, kaip aprašyta gaubto/gaubto naudojimo instrukcijoje.

** Mažiausias atstumas tarp spintų turi būti lygus kaitlentės pločiui

Nuplaunamojo montavimas: (2 pav.)

- Jei norite sumontuoti prietaisą taip, kad jis priglustų prie stalviršio, stalviršio pjovimo matmenis žr. 2 pav.

Jeigu prietaisas turi būti sumontuotas virš stalčiaus: (3a pav.)

- Jei prietaisas turi būti sumontuotas ant stalčiaus, viryklės ventiliacija gali sušildyti stalčiuje laikomus daiktus gamtinimo metu. Tarp stalčiaus ir kaitlentės gali būti sumontuotas medis/lakštas. Leidžiama prošvaisa su nurodytais matmenimis (3a paveikslas).
- Tarp stalčiaus paviršiaus ir stalčiaus ar tarpinio separatoriaus (jei įrengtas) viršutinio paviršiaus turi būti išlaikytas mažiausiai 60 mm atstumas, priklausomai nuo to, kuris yra arčiausiai kaitlentės pagrindo. (3a pav.).
- Montuojant nereikia priekinės ventiliacijos erdvės, atsižvelgiant į stalviršio matmenis, pateiktus techniniame brėžinyje, skirtame naudoti su stalčiumi.

- Vėdinimas: Po prietaisu esančioje vietoje turi būti įrengta tinkama ventiliacija, kad prietaisas veiktų efektyviai. Šiuo tikslu atidaroma vėdinimo anga, kurios mažiausi matmenys yra 550x45 mm, kaip parodyta 3a paveiksle.

Jei prietaisas turi būti sumontuotas virš orkaitės: (3b pav.)

- * Stalviršio storis turi būti ne mažesnis kaip 28 mm. Šis matmuo turi būti bent 32 mm, jei savo prietaisą montuosite kaip montuojamą viename lygyje. (3b pav.)
- Vėdinimas: Po prietaisu esančioje vietoje turi būti įrengta tinkama ventiliacija, kad prietaisas veiktų efektyviai. Kad būtų užtikrintas tinkamas vėdinimas, tarp apatinio kaitlentės paviršiaus ir viršutinės orkaitės sienos (3b pav.) turi būti ne mažesnis kaip 4 mm atstumas. Palikus tarpą tarp orkaitės ir stalviršio, tai teigiamai paveiks kaitlentės veikimą. Be to, 35x500 mm skerspjūvis paliekamas baldų korpuso, kuriame dedama orkaitė, apačioje. (3b pav.)

Vėdinimas

- Vėdinimas tiesiogiai veikia prietaiso šildymo efektyvumą. Net jei pirmųjų patikrinimų metu nenustatoma jokių problemų, klientai gali nerimauti dėl našumo praradimo ilgesnį laiką gaminant maistą, kai nesuteikiami tinkami ventiliacijos tarpai. Užtikrinkite, kad būtų laikomasi 3A ir 3B kriterijų dėl baldų tinkamumo.

Prietaiso montavimas

Prietaiso elektros prijungimas

- Prijunkite prietaisą prie įžeminto lizdo/linijos, naudodami įtampą ir apsaugą, kaip nurodyta tik „Techninėse specifikacijose“. Pasirūpinkite, kad įžeminimo įrangą atliktų kvalifikuotas elektrikas, kai gaminys naudojamas su transformatoriumi arba be jo. Mūsų įmonė neatsako už jokiais problemomis, kylančias dėl to, kad gaminys nėra įžemintas pagal vietinius teisės aktus.
- Prieš pradėdami bet kokius darbus su elektros instaliacija, atjunkite prietaisą nuo elektros jungties. Elektros smūgio pavojus.
- Prietaisą prie elektros tinklo gali prijungti tik įgaliojotas ir kvalifikuotas asmuo.

Gamintojas neatsako už jokią žalą, kuri gali atsirasti dėl neįgaliojotų asmenų atliktų operacijų.

- Prietaisas turi būti sumontuotas taip, kad jį būtų galima visiškai atjungti nuo maitinimo šaltinio. Atjungimas numatomas jungikliu, įmontuotu į stacionarią elektros instaliaciją, pagal statybos reglamentus.
- Kaitlentės apatinis paviršius taip pat įkaista, kai ji naudojama. Elektros jungtys neturi liestis su apatiniu paviršiumi, kitaip jungtys gali būti pažeistos.
- Neleiskite jungiamųjų kabelių ant karštų paviršių. Priešingu atveju kabelio izoliacija gali iširti ir sukelti gaisrą dėl trumpojo kaitlentės jungimo. Jei elektros kabelis pažeistas, jį turi pakeisti kvalifikuotas elektrikas. Priešingu atveju kyla elektros smūgio, trumpojo jungimo arba gaisro pavojus!
- Atlikdami laidus, turite laikytis nacionalinių/vietinių elektros taisyklių ir naudoti tinkamą kaitlentės lizdą/liniją ir kištuką. Jei gaminio galios ribos viršija kištuko ir lizdo/linijos srovės pralaidumą, gaminys turi būti prijungtas per fiksuotą elektros instaliaciją tiesiogiai nenaudojant kištuko ir lizdo/linijos.
- Įsitikinkite, kad saugiklio nominalas yra suderinamas su produktu.
- Jungtis turi atitikti nacionalinius teisės aktus.
- Maitinimo tinklo duomenys turi atitikti gaminio tipo etiketėje nurodytus duomenis. Kaitlentės apačioje galite matyti tipo etiketę.
- Jūsų gaminio maitinimo kabelis turi atitikti vertes, pateiktas lentelėje „Techninės specifikacijos“.
- **Jeigu prietaisas turi būti tiesiogiai prijungtas prie elektros tinklo:** Jei neįmanoma atjungti visų maitinimo tinklo polių, turi būti prijungtas atjungimo blokas, kurio kontaktinis tarpas yra bent 3 mm (saugiklis, linijos saugos jungiklis, kontaktorius), o visi šio atjungimo bloko poliai turi būti šalia (ne virš) prietaiso pagal IEE direktyvas. Nesilaikant šios instrukcijos, gali kilti veikimo problemų ir gaminio garantija gali tapti negaliojančia.
- Rekomenduojama papildoma apsauga liekamosios srovės grandinėse pertraukikliu.

Jei jūsų prietaise yra maitinimo laidas ir kištukas:

- Prietaiso elektros jungtį įjunkite į įžemintą lizdą.

Jei jūsų prietaisas turi maitinimo laidą, bet neturi kištuko:

- Prijunkite prietaisą prie elektros tinklo, kaip nurodyta toliau pagal maitinimo laido tipą. Jūsų prietaiso maitinimo laido tipas nurodytas naudotojo vadovo skyriuje „Specifikacijos“.

Jei jūsų maitinimo laido tipas yra 5 laidininkų, 1 fazės jungčiai:

Vienfaziam sujungimui

- (BRW/BLA) Ruda/Juoda = L (fazė)
 - (BLU/GRE) Mėlyna/Pilka = N (neutrali)
 - (GR/YE) Žalia/geltona viela = (E) 
- (Įžeminimas)

Jei jūsų maitinimo laido tipas yra 5 laidininkų, 2 fazių jungčiai:

- (BRW) ruda = L1 (fazė)
 - (BLA) Juoda = L2 (fazė)
 - (BLU/GRE) Mėlyna/Pilka = N (neutrali)
 - (GR/YE) Žalia/geltona viela = (E) 
- (Įžeminimas)

Jei jūsų tiekėjas rd tipas yra 4 laidininkų tipas, skirtas 2 fazių jungčiai:

- (BRW) ruda = L1 (fazė)
 - (BLA) Juoda = L2 (fazė)
 - (BLU) Mėlyna = N (neutrali)
 - (GR/YE) Žalia/geltona viela = (E) 
- (Įžeminimas)

Jei jūsų maitinimo laido tipas yra 5 laidų, trifaziam sujungimui:

- (BRW) ruda = L1 (fazė)
 - (BLA) Juoda = L2 (fazė)
 - (GRE) Pilka = L3 (fazė)
 - (BLU) Mėlyna = N (neutrali)
 - (GR/YE) Žalia/geltona viela = (E) 
- (Įžeminimas)

Prietaiso apsaugai nuo degimo:

- Įsitikinkite, kad produkto kištukas tvirtai įkištas į lizdą, kad išvengtumėte kibirkščiavimo.
- Nenaudokite pažeistų kabelių ar ilgutuvų.
- Įsitikinkite, kad skystis ar drėgmė nepasiekia elektros jungties taško.

Prietaiso pastatymas ir tvirtinimas (5-6-7-8 pav.)

- Paruošę prietaiso montavimo vietą, apverskite kaitlentę ir padėkite ją ant lygaus paviršiaus.

- Pritvirtinkite su prietaisu pateiktą sandarinimo tarpiklį prie kaitlentės taip, kad jis būtų 1-2 mm į vidų nuo išorinio stiklo krašto, kaip parodyta 5 pav. Įsitikinkite, kad tarp abiejų galų ir tarp stiklo bei tarpiklio neliko tarpų.
- Prisukite ir pritvirtinkite su prietaisu tiekiamas montavimo spyruokles, pritvirtindami jas prie apatinio kaitlentės korpuso, kaip parodyta 6 pav. (Kai kuriuose modeliuose šias spyruokles galima pritvirtinti prie įrenginio iš gamyklos.)
- Vėl pasukite kaitlentę ir sulygiuokite ją su stalviršiu, tada padėkite ant stalviršio. Kaitlentė padedama ant stalviršio spyruoklių dėka ir turi būti lengvai pritvirtinama.
- Įsitikinkite, kad kaitlentė ir stalviršis yra lygiagretūs, kai dedate kaitlentę ant stalviršio. Kai jis nėra lygiagretus, prijunkite papildomus montavimo spaustukus, pateiktus su prietaisu, kaip parodyta 8 pav. 8 pav. parodytos galimos sąvaržų montavimo vietos. (Vietos, kur galima pritvirtinti gnybtus, gali skirtis priklausomai nuo produkto modelio. Galite prijungti pagal gaminio montavimo skyles.) Užtikrinkite lygiagretumą pritvirtindami gnybtus atitinkamose vietose. Su gaminiu tiekiamų sąvaržų tipas ir kiekis gali skirtis priklausomai nuo gaminio modelio.

Prietaiso pastatymas ir tvirtinimas (9 pav.)

- 9 pav. skirta modeliams su prie gaminio pritvirtintomis montavimo spyruoklėmis ir sandarinimo tarpikliu. Šiems modeliams nekreipkite dėmesio į paveikslėlius 5-6-7-8. Šiems modeliams laikykitės pločio ir gylio matavimų, parašytų naudotojo vadove, kaip 10 mm daugiau.
- Sulygiuokite kaitlentę su darbastaliu ir padėkite ją ant darbastalio. Kaitlentė padedama ant stalviršio spyruoklių dėka ir turi būti lengvai pritvirtinama.
- Įsitikinkite, kad kaitlentė ir stalviršis yra lygiagretūs, kai dedate kaitlentę ant stalviršio.

Baigiamasis patikrinimas

- Baigę montavimą, įjunkite maitinimą.
- Pirmą kartą naudodami prietaisą, perskaitykite naudotojo vadovą.

- Ijsitinkkite, kad kiekviena virimo zona jkaista.

Prietaiso nuēmimas

- Atjunkite prietaiso maitinimā.
- Jei jūsu prietaisas prītvirtintas papildomomis sāvazžomis, pirmiausia atsukite sāvazžū varžtus.
- Nuimkite kaitlentē stumdami aukštyn nuo kaitlentēs apačios.

LV-Drošības instrukcijas

- Ierīci uzstāda kvalificēta persona saskaņā ar spēkā esošajiem noteikumiem, lai saglabātu piemērojamo garantiju. Ražotājs neuzņemas atbildību par zaudējumiem, kas radušies no procedūrām, ko veikušas nepilnvarotas personas, kas var arī anulēt garantiju.
- Klients ir atbildīgs par ierīces novietošanas vietas sagatavošanu un elektroinstalācijas sagatavošanu.
- Ierīce jāuzstāda saskaņā ar visiem vietējiem gāzes un/vai elektrības noteikumiem.
- Pirms uzstādīšanas noņemiet visus iepakojuma materiālus un dokumentus ierīces iekšpusē un pārbaudiet, vai ierīce nav bojāta. Neuzstādiet to, ja ierīce ir bojāta
- Pārlicinieties, ka lietotājs pēc uzstādīšanas nevar piekļūt elektriskajiem savienojumiem.
- Transportēšanas un uzstādīšanas laikā vienmēr valkājiet aizsargcimodus.
- Pirms uzstādīšanas atvienojiet elektriskos savienojumus uzstādīšanas zonā.
- Mēbeļu virsmām, kas jāuzstāda ierīcē, jābūt karstumizturīgām (vismaz 100 °C).
- Pirms ierīces uzstādīšanas pārlicinieties, ka mēbeles ir taisnā, horizontālā stāvoklī un ka tās ir nostiprinātas.
- Neuzstādiet siltumizolācijas sloksnes mēbelēm, kurās jāuzstāda ierīce.
- Uzstādīšanas shēmās norādītie izmēri ir milimetros.

Mēbeļu sagatavošana grīla uzstādīšanai (1.-2.-3. att.)

Ierīce ir paredzēta uzstādīšanai komerciāli pieejamās darba virsmās. Jāatstāj drošs attālums starp ierīci un virtuves sienām un mēbelēm. (1. attēls)

Atstarpi, kur ierīce jānovieto uz darba virsmas, sagriez atbilstoši 1. attēlā norādītajiem izmēriem.

* Ja uz ierīces nav tvaika nosūcēja, atstājiet 750 mm attālumu no plīts virsmas līdz mēbelēm.

Ja virs ierīces ir uzstādīts apvalks/pārsegs, nodrošiniet uzstādīšanas augstuma attālumu, kā aprakstīts apvalka/pārsega lietošanas rokasgrāmatā.

** Minimālais attālums starp skapjiem ir vienāds ar plīts virsmas platumu

Skalošanas ierīces uzstādīšana: (2. attēls)

- Ja vēlaties uzstādīt ierīci vienā līmenī ar darba virsmu, skatiet 2. attēlu, lai uzzinātu darba virsmas griešanas izmērus.

Ja ierīce jāuzstāda virs atvilktnes: (3.a attēls)

- Ja ierīce ir jāuzstāda atvilktnē, plīts ventilācija var uzsildīt atvilktnē glabātos priekšmetus gatavošanas laikā. Starp atvilktni un plīts virsmu pēc izvēles var uzstādīt koku/palagu. Ir pieļaujama atstarpe ar norādītajiem izmēriem (3.a attēls).
- Jāuztur vismaz 60 mm attālums starp darba virsmas virsmu un atvilktnes vai starpatdalītāja (ja uzstādīts) augšējo virsmu, atkarībā no tā, kas atrodas vistuvāk plīts pamatnei. (3.a attēls).
- Veicot uzstādīšanu, nav nepieciešama priekšējā ventilācijas telpa, ņemot vērā tehniskajā rasējumā norādītos darba virsmas izmērus izmantošanai ar atvilktni.
- Ventilācija: zem ierīces esošajā zonā ir jānodrošina atbilstoša ventilācija, lai ierīce darbotos efektīvi. Šim nolūkam atver ventilācijas atveri ar minimālajiem izmēriem 550x45 mm, kā parādīts 3.a attēlā.

Ja ierīci uzstāda virs krāsns: (3.b attēls)

- * Darba virsmas biezumam jābūt vismaz 28 mm. Šis izmērs ir vismaz 32 mm, ja jūs uzstādīsiet savu ierīci kā flush-fit. (3.b attēls)
- Ventilācija: zem ierīces esošajā zonā ir jānodrošina atbilstoša ventilācija, lai ierīce darbotos efektīvi. Lai nodrošinātu atbilstošu ventilāciju, starp plīts apakšējo virsmu un krāsns augšējo sienu (3.b

attēls) jābūt vismaz 4 mm attālumam. Atstarpes atstāšana starp cepeškrāsni un darba virsmu pozitīvi ietekmēs plīts virsmas darbību. Papildus atstāj šķērsriezumu ar izmēriem 35x500 mm mēbeļu korpusa apakšā, kur tiek novietota cepeškrāsns. (3.b attēls)

Ventilācija

- Ventilācija tieši ietekmē ierīces sildīšanas veiktspēju. Pat ja pirmajās pārbaudēs netiek konstatētas problēmas, klientu bažas var rasties veiktspējas zudumu dēļ, gatavojot ēdienu ilgāku laiku, kad nav nodrošināta pareiza ventilācijas atstarpe. Pārliecinieties, ka ir izpildīti 3A un 3B kritēriji attiecībā uz mēbeļu piemērotību.

Ierīces uzstādīšana

Ierīces elektriskais savienojums

- Pievienojiet ierīci iezemētai kontaktligzdai/līnijai ar spriegumu un aizsardzību, kā norādīts tikai "Tehniskajās specifikācijās". Zemējuma uzstādīšanu veic kvalificēts elektriķis, lietojot produktu ar transformatoru vai bez tā. Mūsu uzņēmums nav atbildīgs par jebkādam problēmām, kas rodas, ja produkts nav iezemēts saskaņā ar vietējiem noteikumiem.
- Pirms jebkādu elektroinstalācijas darbu sākšanas atvienojiet ierīci no elektriskā savienojuma. Elektriskās strāvas trieciena risks.
- Ierīci drīkst pieslēgt elektrotīklam tikai pilnvarota un kvalificēta persona. Ražotājs neuzņemas atbildību par jebkādiem zaudējumiem, kas var rasties nepilnvarotu personu veikto darbību rezultātā.
- Ierīce ir jāuzstāda tā, lai to varētu pilnībā atvienot no elektrotīkla. Atvienošanu nodrošina fiksētajā elektroinstalācijā iebūvēts slēdzis saskaņā ar būvniecības noteikumiem.
- Arī plīts apakšējā virsma kļūst karsta, kad to izmanto. Elektriskie savienojumi nedrīkst saskarties ar apakšējo virsmu, pretējā gadījumā savienojumi var tikt bojāti.
- Nesniedziet savienojuma kabelus pāri karstajām virsmām. Pretējā gadījumā kabeļa izolācija var izkust un izraisīt

ugunsgrēku plīts virsmas īssavienojuma dēļ. Ja elektrības kabelis ir bojāts, tas jānomaina kvalificētam elektriķim. Pretējā gadījumā pastāv elektriskās strāvas trieciens, īssavienojums vai ugunsgrēka risks!

- Veicot elektroinstalāciju, jums jāievēro valsts/vietējie elektrības noteikumi un jāizmanto plīts virsmai atbilstoša kontaktligzda/līnija un kontaktdakša. Ja izstrādājuma jaudas ierobežojumi ir ārpus kontaktdakšas un kontaktligzdas/līnijas strāvas pārvades spējas, izstrādājums ir jāpievieno, izmantojot fiksētu elektroinstalāciju tieši, neizmantojot kontaktdakšu un kontaktligzdu/līniju.
- Pārliecinieties, ka drošinātāja nomināls ir saderīgs ar produktu.
- Savienojumam jāatbilst valsts noteikumiem.
- Elektrotīkla padeves datiem jāatbilst datiem, kas norādīti uz produkta tipa etiķetes. Jūs varat redzēt tipa etiķeti plīts apakšā.
- Jūsu produkta barošanas kabelim jāatbilst tabulā "Tehniskās specifikācijas" norādītajām vērtībām.
- **Ja ierīce ir tieši pievienota elektrotīklam:** Ja nav iespējams atvienot visus elektrotīkla polus, jāpievieno atvienošanas ierīce ar vismaz 3 mm kontakta atstarpi (drošinātājs, līnijas drošības slēdzis, kontakts), un visiem šīs atvienošanas ierīces poliem jāatrodas blakus (ne virs) ierīcei saskaņā ar IEE direktīvām. Šī norādījuma neievērošana var izraisīt darbības problēmas un anulēt produkta garantiju.
- Ieteicama papildu aizsardzība ar atlikušās strāvas jaudas slēdzi.

Ja ierīcei ir barošanas vads un kontaktdakša:

- Veiciet ierīces elektrisko savienojumu, pievienojot to iezemētai kontaktligzdai.

Ja ierīcei ir barošanas vads, bet nav kontaktdakšas:

- Pievienojiet ierīci elektrotīklam, kā norādīts tālāk, atbilstoši barošanas vada veidam. Jūsu ierīces barošanas vada veids ir norādīts lietotāja rokasgrāmatas sadaļā "Specifikācijas".

Ja barošanas vada tips ir 5 dzīslu, 1 fāzes savienojumam:

Vienfāzes savienojumam

- (BRW/BLA) Brūns/melns = L (fāze)
- (BLU/GRE) zils/pelēks = N (neitrāls)
- (GR/YE) Zaļš/dzeltens vads = (E) 

(Zemējums)

Ja barošanas vada tips ir 5 dzīslu, 2 fāžu savienojumam:

- (BRW) brūns = L1 (fāze)
- (BLA) Melns = L2 (fāze)
- (BLU/GRE) zils/pelēks = N (neitrāls)
- (GR/YE) Zaļš/dzeltens vads = (E) 

(Zemējums)

Ja jūsu piegādes līdzīpašnieksrds tips ir 4 dzīslu tips, 2 fāžu savienojumam:

- (BRW) brūns = L1 (fāze)
- (BLA) Melns = L2 (fāze)
- (BLU) Zils = N (neitrāls)
- (GR/YE) Zaļš/dzeltens vads = (E) 

(Zemējums)

Ja barošanas vada tips ir 5 dzīslu, trīsfāžu savienojumam:

- (BRW) brūns = L1 (fāze)
- (BLA) Melns = L2 (fāze)
- (GRE) Pelēks = L3 (fāze)
- (BLU) Zils = N (neitrāls)
- (GR/YE) Zaļš/dzeltens vads = (E) 

(Zemējums)

Ierīces aizsardzībai pret degšanu:

- Pārliedzieties, ka produkta kontaktdakša ir droši iesprausta kontaktlīdzdā, lai izvairītos no elektriskās strāvas izlādes.
- Neizmantojiet bojātus kabelus vai pagarinātājus.
- Pārliedzieties, ka šķidrums vai mitrums nav pieejams elektrības pieslēguma vietai.

Ierīces novietojums un nostiprināšana (5-6-7-8. attēls)

- Pēc ierīces uzstādīšanas vietas sagatavošanas apgrieziet plīts virsmu otrādi un novietojiet to uz līdzēnas virsmas.
- Piestipriniet blīvējuma blīvi, kas piegādāta kopā ar ierīci, ap plīts virsmu tā, lai tā būtu 1-2 mm stikla ārējās malas iekšpusē, kā parādīts 5. attēlā. Pārliedzieties, ka starp abiem galiem un starp stiklu un blīvi nav atstāta atstarpe.
- Pieskrūvējiet un nostipriniet ierīces komplektācijā iekļautās uzstādīšanas atspere, pievienojot tās plīts apakšējam

korpusam, kā parādīts 6. attēlā. (Dažos modeļos šīs atspere var piestiprināt pie ierīces no rūpnīcas.)

- Vēlreiz pagrieziet plīts virsmu un novietojiet to vienā līmenī ar darba virsmu, un pēc tam novietojiet to uz darba virsmas. Plīts virsma jānovieto uz darba virsmas, pateicoties atspere, un tai jābūt viegli nostiprinātai.
- Novietojot plīts virsmu uz darba virsmas, pārliedzieties, ka plīts virsma un darba virsma atrodas paralēli. Ja tas neatrodas paralēli, pievienojiet papildu uzstādīšanas skavas, kas piegādātas kopā ar ierīci, kā parādīts 8. attēlā. 8. attēlā parādītas iespējamās skavu uzstādīšanas vietas. (Vieta, kur var piestiprināt skavas, var atšķirties atkarībā no produkta modeļa. Jūs varat savienot saskaņā ar produkta montāžas atverēm.) Nodrošiniet paralēlismu, piestiprinot skavas atbilstošajās vietās. Produkta komplektācijā iekļauto skavu veids un daudzums var atšķirties atkarībā no produkta modeļa.

Ierīces novietojums un nostiprināšana (9. attēls)

- 9. attēls ir paredzēts modeļiem ar produktam piestiprinātām montāžas atspere un blīvējuma blīvi. Šiem modeļiem ignorējiet attēlus 5-6-7-8. Šiem modeļiem ņemiet vērā lietotāja rokasgrāmatā ierakstītos platumu un dziļuma mērījumus par 10 mm vairāk.
- Novietojiet plīts virsmu vienā līmenī ar darba virsmu un pēc tam novietojiet to uz darba virsmas. Plīts virsma jānovieto uz darba virsmas, pateicoties atspere, un tai jābūt viegli nostiprinātai.
- Novietojot plīts virsmu uz darba virsmas, pārliedzieties, ka plīts virsma un darba virsma atrodas paralēli.

Galīgā pārbaude

- Pēc uzstādīšanas pabeigšanas ieslēdziet strāvas padevi.
- Pirmo reizi lietojot ierīci, izlasiet lietotāja rokasgrāmatu.
- Pārliedzieties, ka katra gatavošanas zona uzkarst.

Grila noņemšana

- Atvienojiet ierīces strāvas padevi.
- Ja ierīce ir nostiprināta ar papildu skavām, vispirms izskrūvējiet skavu skrūves.

- Noñemiet plīti, stumjot uz augšu no plīts apakšas.

МК - Упатства за безбедност

- Апаратот треба да биде инсталиран од квалификувано лице во согласност со важечките прописи за да се задржи применливоста на гаранцијата. Производителот нема да биде одговорен за штети кои произлегуваат од постапки извршени од неовластени лица кои исто така можат да ја понишат гаранцијата.
- Одговорност на купувачот е да ја подготви локацијата на која ќе биде поставен апаратот и да ја подготви електричната инсталација.
- Апаратот треба да се инсталира во согласност со сите локални прописи за гас и/или електрична енергија.
- Отстранете го целиот материјал за пакување и документите во внатрешноста на апаратот и проверете дали има оштетување на апаратот пред инсталацијата. Не го инсталирајте ако апаратот е оштетен
- Погрижете се корисникот да не може да дојде до електричните врски по инсталацијата.
- Секогаш носете заштитни ракавици за време на транспортот и монтажа.
- Исклучете ги електричните врски во областа на инсталацијата пред да започнете со инсталацијата.
- Површините на мебелот што треба да се инсталираат на апаратот треба да бидат отпорни на топлина (минимум 100 °C).
- Погрижете се мебелот да биде во права, хоризонтална положба и да биде фиксиран пред монтажа на апаратот.
- Не поставувајте лајсни за топлинска изолација на мебелот што ќе го монтира апаратот.
- Димензиите дадени во инсталационите дијаграми се во mm.

Подготовка на мебелот дека апаратот треба да се постави (Слика 1-2-3)

Апаратот е дизајниран за инсталирање на комерцијално достапни работни површини.

Треба да се остави безбедно растојание помеѓу апаратот и кујнските сидови и мебелот. (Слика 1)

Растојанието каде што апаратот треба да се постави на работната површина се сече според димензиите дадени на слика 1.

* Ако нема хауба на апаратот, дозволете растојание од 750 mm од површината на котлината до мебелот.

Ако над апаратот е поставен покривач/ хауба, дозволете растојание за висината на монтажа како што е опишано во упатството за работа на покривачот/ хаубата.

** Минималното растојание помеѓу ормарите треба да биде еднакво на ширината на котлината

Инсталација со прилагодување:

(Слика 2)

- Ако сакате да го инсталирате апаратот како рамна работна површина, погледнете ја слика 2 за димензиите на сечење на работната површина.

Ако апаратот се инсталира над фиока: (Слика 3а)

- Ако апаратот се инсталира на фиока, вентилацијата на котлината може да ги загрее предметите складирани во фиоката за време на готвењето. Помеѓу фиоката и котлината како опција може да се постави дрвен/ чаршаф. Дозволено е расчистување со наведените димезии (слика 3а).
- Мора да се одржува минимално растојание од 60 mm помеѓу површината на работната површина и горната површина на фиоката или меѓуоскиниот сепаратор (доколку е поставен), кое и да е најблиску до основата на котлината. (Слика 3а).
- Нема потреба од преден простор за вентилација кога инсталацијата е направена со оглед на димензиите на работната површина дадени во техничкиот цртеж за употреба со фиока.
- Вентилација: треба да се обезбеди соодветна вентилација во областа под апаратот за ефикасна работа на апаратот. За таа цел, треба да се отвори отвор за вентилација со минимални димензии од 550x45 mm како што е прикажано на Слика 3а.

Ако апаратот треба да се инсталира над рерна: (Слика 3б)

- * Дебелината на работната површина треба да биде најмалку 28 mm. Оваа димензија треба да биде најмалку 32 mm ако ќе го инсталирате апаратот како рамна. (Слика 3б)
- Вентилација: треба да се обезбеди соодветна вентилација во областа под апаратот за ефикасна работа на апаратот. Дозволено е минимално растојание од 4 mm помеѓу долната површина на котлината и горниот ѕид на рерната (Слика 3б) за да се обезбеди соодветна вентилација. Оставањето празнина помеѓу рерната и работната површина позитивно ќе влијае на работните перформанси на котлината. Дополнително, во долниот дел од кукиштето на мебелот каде што е поставена рерната се остава пресек со димензии 35x500 mm. (Слика 3б)

Вентилација

- Вентилацијата директно влијае на перформансите на апаратот за греење. Дури и ако не е откриен проблем при првите инспекции, може да се појави загриженост кај клиентите поради загубите на перформансите при готвење подолги периоди кога не се обезбедени точни дозволи за вентилација. Осигурајте се дека се исполнети критериумите ЗА и ЗБ за соодветноста на мебелот.

Монтажа на апаратот

Електрично поврзување на апаратот

- Поврзете го апаратот со заземјен штекер/линија со напонот и заштитата како што е наведено само во „Техничките спецификации“. Поставете ја инсталацијата за заземјување направена од квалификуван електричар додека го користите производот со или без трансформатор. Нашата компанија не е одговорна за какви било проблеми што произлегуваат поради тоа што производот не е заземјен во согласност со локалните прописи.
- Исклучете го апаратот од електричното поврзување пред да

започнете каква било работа на електричната инсталација. Ризик од струен удар.

- Апаратот може да се приклучи на електричната мрежа само од овластено и квалификувано лице. Производителот не сноси одговорност за какви било штети што можат да настанат како резултат на операции извршени од неовластени лица.
- Апаратот мора да се инсталира за да може целосно да се исклучи од напојувањето. Исклучувањето се обезбедува со прекинувач вграден во фиксната електрична инсталација, согласно градежните прописи.
- Долната површина на котлината исто така се вжештува кога се користи. Електричните врски не смеат да допираат до долната површина, во спротивно врските може да се оштетат.
- Не поминувајте ги каблите за поврзување преку жешките површини. Во спротивно, изолацијата на кабелот може да се стопи и да предизвика пожар како резултат на краток спој на котлината. Ако електричниот кабел е оштетен, мора да се замени со квалификуван електричар. Во спротивно има електричен удар, краток спој или опасност од пожар!
- Додека ги вршите жиците, треба да ги почитувате националните/локалните електрични прописи и треба да го користите соодветниот штекер/линија и приклучок за котлината. Во случај ограничувањата на моќноста на производот да се надвор од тековната способност за носење на приклучокот и приклучокот/линијата, производот мора да се поврзе преку фиксна електрична инсталација директно без користење на приклучок и приклучок/линија.
- Проверете дали оцената на осигурувачот е компатибилна со производот.
- Поврзувањето мора да биде во согласност со националните прописи.
- Податоците за снабдување со електрична мрежа мора да одговараат на податоците наведени

на етикетата на типот на производот. Може да ја видите ознаката за вид на дното на котлината.

- Кабелот за напојување на вашиот производ мора да биде во согласност со вредностите во табелата „Технички спецификации“.
- **Ако апаратот е директно поврзан со електричната мрежа:**Ако не е можно да се исклучат сите столбови во напојувањето, ќе се поврзе единица за исклучување со најмалку 3 mm растојание на контакт (осигурувач, безбедносен прекинувач на линијата, контактор) и сите столбови на оваа единица за исклучување ќе бидат во непосредна близина на (не над) апаратот во согласност со директивите на IEE. Непочитувањето на ова упатство може да предизвика оперативни проблеми и да ја поништи гаранцијата на производот.
- Се препорачува дополнителна заштита со прекинувач за преостаната струја.

Ако апаратот има кабел за напојување и приклучок:

- Извршете електрично поврзување на апаратот со приклучување на заземјен штекер.

Ако апаратот има кабел за напојување, но нема приклучок:

- Поврзете го апаратот со електричната мрежа како што е наведено подолу според типот на кабелот за напојување. Типот на кабелот за напојување на вашиот апарат е наведен во делот „Спецификации“ од упатството за користење.

Ако вашиот тип на кабел за напојување е тип на 5-проводници, за 1-фазно поврзување:

За еднофазно поврзување

- (BRW/BLA) Кафеава/црна = L (фаза)
 - (BLU/GRE) Сино/Сиво = N (неутрално)
 - (GR/YE) Зелена/жолта жица = (E) 
- (Заземјување)

Ако вашиот тип на кабел за напојување е тип на 5-проводници, за 2-фазно поврзување:

- (BRW) Браун = L1 (фаза)
- (BLA) Црна = L2 (фаза)
- (BLU/GRE) Сино/Сиво = N (неутрално)

- (GR/YE) Зелена/жолта жица = (E) 
- (Заземјување)

Ако вашето снабдувањетипот на 4-проводник, за 2-фазно поврзување:

- (BRW) Браун = L1 (фаза)
 - (BLA) Црна = L2 (фаза)
 - (BLU) Сино = N (неутрално)
 - (GR/YE) Зелена/жолта жица = (E) 
- (Заземјување)

Ако вашиот тип на кабел за напојување е од типот 5-проводници, за 3-фазно поврзување:

- (BRW) Браун = L1 (фаза)
 - (BLA) Црна = L2 (фаза)
 - (GRE) Сива = L3 (фаза)
 - (BLU) Сино = N (неутрално)
 - (GR/YE) Зелена/жолта жица = (E) 
- (Заземјување)

За заштита на апаратот од горење:

- Проверете дали приклучокот за производот е безбедно вклучен во штекерот за да избегнете лачење.
- Не користете оштетени кабли или продолжни кабли.
- Осигурајте се дека течности или влагата не се достапни до електричната точка на поврзување.

Поставување и обезбедување на апаратот (Слика 5-6-7-8)

- Откако ќе ја подготвите локацијата за монтажа на апаратот, превртете го котлонот наопаку и поставете го на рамна површина.
- Поставете ја заптивната заптивка доставена со апаратот околу котлината така што да биде 1-2 mm во внатрешноста на надворешниот раб на стаклото како што е прикажано на слика 5. Осигурајте се дека нема оставено растојание помеѓу двата краја и помеѓу стаклото и заптивката.
- Завртете ги и прицврстете ги монтажните пружини што се доставуваат со апаратот така што ќе ги поврзете со нивното седиште на долниот дел од куќиштето на котлината како што е прикажано на слика 6. (Кај некои модели, овие пружини може да бидат прицврстени за фабриката за апарати.)
- Повторно свртете ја котлината и усогласете ја со работната површина, а потоа поставете ја на работната

површина. Плотната се поставува на работната површина благодарение на пружините и лесно се прицврстува.

- Осигурајте се дека котлонот и работната површина се паралелни кога ќе ја поставите на работната површина. Кога не е паралелно, поврзете ги дополнителните стеги за инсталација доставени со апаратот како што е прикажано на слика 8. На слика 8 се прикажани можните локации за монтажа на стегите. (Локациите каде што може да се закачат стегите може да варираат во зависност од моделот на производот. Може да се поврзете според отворите за монтирање на вашиот производ.) Обезбедете го паралелизмот со прицврстување на стегите на соодветните локации. Видот и количината на стеги испорачани со производот може да варираат во зависност од моделот на производот.

Поставување и прицврстување на апаратот (слика 9)

- Слика 9 е за моделите со монтажни пружини и заптивна заптивка прикачени на производот. За овие модели, игнорирајте ги сликите 5-6-7-8. За овие модели, сметајте ги мерењата на ширината и длабочината напишани во упатството за користење како 10 mm повеќе.
- Порамнете ја котлината со работната површина и потоа поставете ја на работната површина. Плотната се поставува на работната површина благодарение на пружините и лесно се прицврстува.
- Осигурајте се дека котлонот и работната површина се паралелни кога ќе ја поставите на работната површина.

Завршна инспекција

- По завршувањето на инсталацијата, вклучете го напојувањето.
- Прочитајте го упатството за користење за првото работење на апаратот.
- Осигурајте се дека секоја зона за готвење се загрева.

Отстранување на апаратот

- Исклучете го напојувањето на апаратот.

- Ако апаратот е прицврстен со дополнителни стеги, прво отстранете ги завртките на стегите.
- Отстранете ја котлината со притискање нагоре од дното на котлината.

NL - Veiligheidsinstructies

- Het apparaat moet worden geïnstalleerd door een gekwalificeerd persoon in overeenstemming met de geldende voorschriften om de garantie van toepassing te houden. De fabrikant kan niet verantwoordelijk worden gehouden voor schade die voortvloeit uit procedures die door onbevoegden zijn uitgevoerd en die ook de garantie kunnen doen vervallen.
- Het is de verantwoordelijkheid van de klant om de plaats voor te bereiden waar het apparaat moet worden geplaatst en om de elektrische installatie te laten voorbereiden.
- Het apparaat moet worden geïnstalleerd in overeenstemming met alle lokale gas- en/of elektrische voorschriften.
- Verwijder alle verpakkingsmateriaal en documenten in het apparaat en controleer vóór de installatie op eventuele schade aan het apparaat. Laat het niet installeren als het apparaat beschadigd is
- Zorg ervoor dat de gebruiker na de installatie niet bij de elektrische aansluitingen kan komen.
- Draag altijd beschermende handschoenen tijdens transport en installatie.
- Ontkoppel de elektrische aansluitingen in het installatiegebied voordat u met de installatie begint.
- Oppervlakken van het meubilair waarop het apparaat moet worden geïnstalleerd, moeten hittebestendig zijn (minimaal 100 °C).
- Zorg ervoor dat het meubilair in een rechte, horizontale positie staat en dat het vóór de installatie van het apparaat is bevestigd.
- Installeer geen warmte-isolatiestrips op het meubilair dat het apparaat moet worden geïnstalleerd.
- De afmetingen in installatieschema's zijn in mm.

Vorbereiding van het meubilair dat het apparaat moet worden geïnstalleerd (figuren 1-2-3)

Het apparaat is ontworpen voor installatie in in de handel verkrijgbare werkbladen. Er moet een veiligheidsafstand worden gelaten tussen het apparaat en de keukenwanden en meubels. (Afbeelding 1)

De ruimte waar het apparaat op het werkblad moet worden geplaatst, moet worden gesneden volgens de afmetingen in figuur 1.

* Als er geen afzuigkap op het apparaat zit, houd dan rekening met een afstand van 750 mm van het kookplaatoppervlak tot het meubilair.

Als er een kap/kap boven het apparaat is geïnstalleerd, houd dan rekening met een afstand voor de installatiehoogte zoals beschreven in de gebruiksaanwijzing van de kap/kap.

** Minimale afstand tussen de kasten moet gelijk zijn aan de breedte van de kookplaat

Vlakke installatie: (Afbeelding 2)

- Als u uw apparaat gelijkmatig met het werkblad wilt installeren, raadpleeg dan figuur 2 voor de snijafmetingen van uw werkblad.

Als het apparaat boven een lade moet worden geïnstalleerd: (Figuur 3a)

- Als het apparaat op een lade wordt geïnstalleerd, kan de kookplaatventilatie de items die tijdens het koken in de lade zijn opgeslagen, opwarmen. Een houten/plaat kan als optie tussen de lade en de kookplaat worden geïnstalleerd. Een speling met de gespecificeerde afmetingen is toegestaan (figuur 3a).
- Er moet een minimale afstand van 60 mm worden aangehouden tussen het werkbladoppervlak en het bovenste oppervlak van de lade of tussenscheider (indien aanwezig), afhankelijk van wat zich het dichtst bij de basis van de kookplaat bevindt. (Figuur 3a).
- Er is geen behoefte aan een voorste ventilatieruimte wanneer de installatie wordt uitgevoerd, rekening houdend met de werkbladafmetingen in de technische tekening voor gebruik met lade.
- Ventilatie: Er moet worden gezorgd voor voldoende ventilatie in de ruimte onder het apparaat voor een efficiënte werking van het apparaat. Hiertoe moet een

ventilatiegat met de minimale afmetingen van 550x45 mm worden geopend zoals weergegeven in figuur 3a.

Als het apparaat boven een oven moet worden geïnstalleerd: (Figuur 3b)

- * Werkblad dikte moet minimaal 28 mm zijn. Deze afmeting moet ten minste 32 mm zijn als u uw apparaat als inbouw installeert. (Figuur 3b)
- Ventilatie: Er moet worden gezorgd voor voldoende ventilatie in de ruimte onder het apparaat voor een efficiënte werking van het apparaat. Er moet een minimale afstand van 4 mm worden toegestaan tussen het onderste oppervlak van de kookplaat en de bovenwand van de oven (figuur 3b) om voldoende ventilatie te bieden. Het achterlaten van een opening tussen de oven en het werkblad heeft een positieve invloed op de werking van de kookplaat. Bovendien moet er een doorsnede met de afmetingen van 35x500 mm achterblijven in de bodem van de meubelbehuizing waar de oven is geplaatst. (Figuur 3b)

Ventilatie

- Ventilatie heeft een directe invloed op de verwarmingsprestaties van het apparaat. Zelfs als er bij de eerste inspecties geen probleem wordt gedetecteerd, kunnen er zorgen van de klant ontstaan vanwege de prestatieverliezen tijdens het koken gedurende langere perioden wanneer er geen juiste ventilatieopeningen zijn. Zorg ervoor dat aan criteria 3A en 3B wordt voldaan voor de geschiktheid van het meubilair.

Installatie van het apparaat

Elektrische aansluiting van het apparaat

- Sluit het apparaat aan op een geaard stopcontact/lijn met de spanning en bescherming zoals gespecificeerd in alleen de "Technische specificaties". Laat de aardingsinstallatie maken door een gekwalificeerde elektricien tijdens het gebruik van het product met of zonder transformator. Ons bedrijf is niet aansprakelijk voor problemen die voortvloeien uit het feit dat het product niet is geaard in overeenstemming met

- de lokale regelgeving.
- Koppel het apparaat los van de elektrische aansluiting voordat u begint met werkzaamheden aan de elektrische installatie. Gevaar voor elektrische schokken.
- Het apparaat mag alleen door een bevoegd en gekwalificeerd persoon op het elektriciteitsnet worden aangesloten. De fabrikant kan niet verantwoordelijk worden gehouden voor eventuele schade die kan optreden als gevolg van handelingen uitgevoerd door onbevoegde personen.
- Het apparaat moet zo worden geïnstalleerd dat het volledig kan worden losgekoppeld van de netvoeding. De ont koppeling wordt verzorgd door een schakelaar ingebouwd in de vaste elektrische installatie, volgens de bouwvoorschriften.
- Het onderste oppervlak van de kookplaat wordt ook heet wanneer deze in gebruik is. Elektrische aansluitingen mogen niet in contact komen met het onderste oppervlak, anders kunnen de aansluitingen beschadigd raken.
- Laat de verbindingkabels niet over de hete oppervlakken lopen. Anders kan kabelisolatie smelten en brand veroorzaken als gevolg van kortsluiting van de kookplaat. Als de elektrische kabel beschadigd is, moet deze worden vervangen door een gekwalificeerde electricien. Anders is er een elektrische schok, kortsluiting of brandgevaar!
- Tijdens het uitvoeren van de bedrading moet u voldoen aan de nationale/lokale elektrische voorschriften en moet u de juiste contactdoos/leiding en stekker voor de kookplaat gebruiken. In het geval dat de vermogenslimieten van het product buiten het huidige draagvermogen van stekker en stopcontact/lijn vallen, moet het product rechtstreeks via een vaste elektrische installatie worden aangesloten zonder stekker en stopcontact/lijn te gebruiken.
- Zorg ervoor dat de zekering compatibel is met het product.
- Aansluiting moet voldoen aan nationale regelgeving.
- De netvoedingsgegevens moeten overeenkomen met de gegevens die zijn

gespecificeerd op het type-etiket van het product. Mogelijk ziet u het type-etiket aan de onderkant van de kookplaat.

- De voedingskabel van uw product moet voldoen aan de waarden in de tabel "Technische specificaties".
- **Als het apparaat rechtstreeks op het lichtnet moet worden aangesloten:**Als het niet mogelijk is om alle polen in de netvoeding los te koppelen, moet een loskoppelenheid met een contactafstand van ten minste 3 mm (zekering, lijnveiligheidsschakelaar, magneetschakelaar) worden aangesloten en moeten alle polen van deze loskoppelenheid naast (niet boven) het apparaat staan in overeenstemming met de IEE-richtlijnen. Het niet opvolgen van deze instructie kan operationele problemen veroorzaken en de productgarantie ongeldig maken.
- Extra bescherming door een aardlekschakelaar wordt aanbevolen.

Als uw apparaat een netsnoer en stekker heeft:

- Voer de elektrische aansluiting van uw apparaat uit door deze aan te sluiten op een geaard stopcontact.

Als uw apparaat een netsnoer heeft, maar geen stekker:

- Sluit uw apparaat aan op het lichtnet zoals hieronder gespecificeerd volgens het type netsnoer. Het type netsnoer van uw apparaat wordt gespecificeerd in het gedeelte "Specificaties" van de gebruikershandleiding.

Als uw netsnoer type 5-geleidertype is, voor 1-fase aansluiting:

Voor eenfasige aansluiting

- (BRW/BLA) Bruin/Zwart = L (Fase)

- (BLU/GRE) Blauw/Grijs = N (Neutraal)

- (GR/YE) Groen/gele draad = (E)  (Aarding)

Als uw netsnoer type 5-geleidertype is, voor 2-fase aansluiting:

- (BRW) Bruin = L1 (Fase)

- (BLA) Zwart = L2 (Fase)

- (BLU/GRE) Blauw/Grijs = N (Neutraal)

- (GR/YE) Groen/gele draad = (E)  (Aarding)

Als uw aanbod cord type is 4-geleidertype, voor 2-fase aansluiting:

- (BRW) Bruin = L1 (Fase)

- (BLA) Zwart = L2 (Fase)

- (BLU) Blauw = N (Neutraal)

- (GR/YE) Groen/gele draad = (E)  (Aarding)

Als uw netsnoer type 5-geleiderstype is, voor driefasige aansluiting:

- (BRW) Bruin = L1 (Fase)
- (BLA) Zwart = L2 (Fase)
- (GRE) Grijs = L3 (Fase)
- (BLU) Blauw = N (Neutraal)
- (GR/YE) Groen/gele draad = (E)  (Aarding)

Voor de bescherming van het apparaat tegen verbranding:

- Zorg ervoor dat de productstekker stevig in het stopcontact is gestoken om boogvorming te voorkomen.
- Gebruik geen beschadigde kabels of verlengkabels.
- Zorg ervoor dat vloeistof of vocht niet toegankelijk is voor het elektrische aansluitpunt.

Plaatsing en bevestiging van het apparaat (figuren 5-6-7-8)

- Nadat u de installatieplaats van het apparaat hebt voorbereid, draait u de kookplaat ondersteboven en plaatst u deze op een vlakke ondergrond.
- Bevestig de afdichtingspakking die bij het apparaat is geleverd rond de kookplaat, zodat deze zich 1-2 mm binnen de buitenrand van het glas bevindt, zoals weergegeven in figuur 5. Zorg ervoor dat er geen speling overblijft tussen beide uiteinden en tussen het glas en de pakking.
- Schroef en bevestig de bij het apparaat geleverde installatieveren door ze vast te zetten op hun stoel op de onderste behuizing van de kookplaat, zoals weergegeven in figuur 6. (In sommige modellen kunnen deze veren af fabriek aan het apparaat worden bevestigd.)
- Draai de kookplaat opnieuw en lijn deze uit met het werkblad en plaats deze vervolgens op het werkblad. De kookplaat moet dankzij de veren op het werkblad worden geplaatst en moet gemakkelijk kunnen worden vastgezet.
- Zorg ervoor dat de kookplaat en het werkblad parallel staan wanneer u de kookplaat op het werkblad plaatst. Wanneer deze niet parallel is, sluit u de extra installatieklemmen aan die bij het apparaat zijn geleverd, zoals weergegeven in figuur 8. Figuur 8 toont de mogelijke installatielocaties van de klemmen. (De locaties waar de

klemmen kunnen worden bevestigd, kunnen variëren, afhankelijk van het productmodel. U kunt aansluiten volgens de montagegaten op uw product.) Zorg voor de paralleliteit door de klemmen op de juiste locaties te bevestigen. Het type en de hoeveelheid klemmen die bij het product worden geleverd, kunnen variëren afhankelijk van het productmodel.

Plaatsing en bevestiging van het apparaat (figuren 9)

- Figuur 9 is voor de modellen met bevestigingsveren en afdichtingspakking die aan het product zijn bevestigd. Negeer voor deze modellen de foto's 5-6-7-8. Beschouw voor deze modellen de breedte- en dieptemetingen in de gebruikershandleiding als 10 mm meer.
- Lijn de kookplaat uit met het werkblad en plaats deze vervolgens op het werkblad. De kookplaat moet dankzij de veren op het werkblad worden geplaatst en moet gemakkelijk kunnen worden vastgezet.
- Zorg ervoor dat de kookplaat en het werkblad parallel staan wanneer u de kookplaat op het werkblad plaatst.

Eindcontrole

- Schakel na het voltooiën van de installatie de netvoeding in.
- Lees de gebruikershandleiding voor de eerste bediening van het apparaat.
- Zorg ervoor dat elke kookzone opwarmt.

Verwijderen van het apparaat

- Koppel de netvoeding van het apparaat los.
- Als uw apparaat met extra klemmen is vastgezet, verwijdert u eerst de schroeven van de klemmen.
- Verwijder de kookplaat door deze omhoog te duwen vanaf de onderkant van de kookplaat.

NO - Sikkerhetsinstruksjoner

- Apparatet skal installeres av en kvalifisert person i samsvar med gjeldende forskrifter for å holde garantien gjeldende. Produsenten skal ikke holdes ansvarlig for skader som oppstår som følge av prosedyrer utført av uautoriserte personer som også kan ugyldiggjøre garantien.
- Det er kundens ansvar å klargjøre stedet apparatet skal plasseres på og å ha den

- elektriske installasjonen klargjort.
- Apparatet skal installeres i samsvar med alle lokale gass-og / eller elektriske forskrifter.
- Fjern alt emballasjemateriale og dokumenter inne i apparatet og kontroller om det er skader på apparatet før installasjonen. Ikke ha det installert hvis apparatet er skadet
- Forsikre deg om at brukeren ikke kan nå de elektriske tilkoblingene etter installasjonen.
- Bruk alltid vernehansker under transport og installasjon.
- Koble fra elektriske tilkoblinger i installasjonsområdet før du starter installasjonen.
- Overflater på møblene som apparatet skal installeres på, skal være varmebestandige (minimum 100 c).
- Forsikre deg om at møblene er i rett, horisontal stilling og at de er festet før installasjonen av apparatet.
- Ikke installer varmeisolasjonsstrimler på møblene som apparatet skal installeres på.
- Dimensjoner gitt i installasjonsdiagrammer er i mm.

Klargjøring av møblene som apparatet skal installeres på (Figur 1-2-3)

Apparatet er konstruert for montering på kommersielt tilgjengelige benkeplater. Det skal være en sikkerhetsavstand mellom apparatet og kjøkkenets vegger og møbler. (Figur 1)

Avstanden der apparatet skal plasseres på benkeplaten skal kuttes i henhold til dimensjonene gitt i figur 1.

* Hvis det ikke er noen hette på apparatet, må du tillate en avstand på 750 mm fra kokeplaten til møblene.

Hvis det er installert et deksel/hette over apparatet, må du tillate en avstand for installasjonshøyden som beskrevet i bruksanvisningen til dekslet/hetten.

** Minste avstand mellom skapene skal være lik bredden på platetoppen

Innfelt montering: (Figur 2)

- Hvis du vil installere apparatet i flukt med benkeplaten, se Figur 2 for kappedimensjonene på benkeplaten.

Hvis apparatet skal installeres over en skuff: (Figur 3a)

- Hvis apparatet skal installeres på en skuff, kan platetoppventilasjonen varme opp gjenstandene som er lagret i skuffen under tilberedningen. Et tre / ark kan installeres mellom skuffen og kokeplaten som et alternativ. En klaring med de angitte dimensjoner skal tillates (Figur 3a).
- Det må opprettholdes en minimumsavstand på 60 mm mellom benkeplaten og den øverste overflaten på skuffen eller mellomutskilleren (hvis montert), avhengig av hva som er nærmest bunnen av kokeplaten. (Figur 3a).
- Det er ikke behov for et ventilasjonsrom foran når installasjonen gjøres med tanke på benkeplaten dimensjoner gitt i den tekniske tegningen for bruk med skuff.
- Ventilasjon: det skal være tilstrekkelig ventilasjon i området under apparatet for effektiv drift av apparatet. Til dette formål skal et ventilasjonshull med minimumsmålene 550x45 mm åpnes som vist i Figur 3a.

Hvis apparatet skal installeres over en ovn: (Figur 3b)

- * Benkeplaten tykkelse skal være minst 28 mm. denne dimensjonen skal være minst 32 mm hvis du skal installere apparatet som flush-fit. (Figur 3b)
- Ventilasjon: det skal være tilstrekkelig ventilasjon i området under apparatet for effektiv drift av apparatet. En minimumsavstand på 4 mm skal tillates mellom platetoppens nedre overflate og ovens øvre vegg (Figur 3b) for å gi tilstrekkelig ventilasjon. Å etterlate et gap mellom ovnen og benkeplaten vil påvirke koketoppens driftsytelse positivt. I tillegg skal et tverrsnitt med dimensjonene 35x500 mm være igjen i bunnen av møbelhuset der ovnen er plassert. (Figur 3b)

Lufting

- Ventilasjon påvirker varmeytelsen til apparatet direkte. Selv om det ikke oppdages noe problem ved de første inspeksjonene, kan kundens bekymringer oppstå på grunn av ytelsestapene under tilberedning i lengre perioder når det ikke er gitt korrekte ventilasjonsklaringer. Sørg

for at kriteriene 3A OG 3B er oppfylt for egnetheten til møblene.

Installasjon av apparatet

Elektrisk tilkobling av apparatet

- Koble apparatet kun til et jordet uttak/ledning med spenningen og beskyttelsen som spesifisert i "Tekniske spesifikasjoner". La jordingsinstallasjonen utføres av en kvalifisert elektriker mens du bruker produktet med eller uten transformator. Vårt firma er ikke ansvarlig for eventuelle problemer som oppstår på grunn av at produktet ikke er jordet i samsvar med lokale forskrifter.
- Koble apparatet fra den elektriske tilkoblingen før du starter noe arbeid på den elektriske installasjonen. Fare for elektrisk støt.
- Apparatet må bare kobles til strømmettet av en autorisert og kvalifisert person. Produsenten skal ikke holdes ansvarlig for eventuelle skader som kan oppstå som følge av operasjoner utført av uautoriserte personer.
- Apparatet må installeres slik at det kan kobles helt fra strømforsyningen. Frakoblingen skal skje ved hjelp av en bryter som er innebygd i det faste elektriske anlegget, i henhold til byggeforskriftene.
- Platetoppens nedre overflate blir også varm når den er i bruk. Elektriske tilkoblinger skal ikke komme i kontakt med bunnflaten, ellers kan tilkoblingene bli skadet.
- Ikke før tilkoblingskablene over de varme overflatene. Ellers kan kabelisolasjon smelte og forårsake brann som følge av kortslutning av kokeplaten. Hvis den elektriske kabelen er skadet, må den byttes ut av en kvalifisert elektriker. Ellers er det elektrisk støt, kortslutning eller brannfare!
- Når du utfører kablingen, skal du overholde de nasjonale/lokale elektriske forskriftene og skal bruke riktig stikkontakt/ledning og plugg for koketoppen. I tilfelle produktets strømgrensener er ute av strømførende evne til plugg og stikkontakt/linje, må produktet kobles til via fast elektrisk installasjon direkte uten å bruke plugg og stikkontakt/linje.

- Forsikre deg om at sikringsgraden er kompatibel med produktet.
- Tilkobling må være i samsvar med nasjonale forskrifter.
- Strømforsyningsdataene må samsvare med dataene som er angitt på typeetiketten til produktet. Du kan se typeetiketten nederst på koketoppen.
- Strømkabel av produktet må være i samsvar med verdiene i tabellen "Tekniske spesifikasjoner".
- **Hvis apparatet skal kobles direkte til strømmettet:**Hvis det ikke er mulig å koble fra alle polene i strømforsyningen, skal en frakoblingsenhet med minst 3 mm kontaktavstand (sikring, linjesikkerhetsbryter, kontaktor) kobles til og alle polene på denne frakoblingsenheten skal være i tilknytning til (ikke over) apparatet i samsvar med iee-direktiver. Unnlattelse av å følge denne instruksjonen kan føre til driftsproblemer og ugyldiggjøre produktgarantien.
- Ytterligere beskyttelse med en jordstrømbryter anbefales.

Hvis apparatet har en strømledning og støpsel:

- Utfør den elektriske tilkoblingen til apparatet ditt ved å koble det til en jordet stikkontakt.

Hvis apparatet har en strømledning, men ikke har en plugg:

- Koble apparatet til strømmettet som spesifisert nedenfor i henhold til strømledningstypen. Strømledningstypen til apparatet ditt er spesifisert i delen "Spesifikasjoner" i brukerhåndboken.

Hvis forsyningsledningstypen er 5-leder, for 1-fasetilkobling:

For enfasetilkobling

- (BRW/BLA) Brun / Svart = L (Fase)

- (BLU/GRE) Blå/Grå = N (Nøytral)

- (GR/YE) Grønn / gul ledning = (E) 
(Jording)

Hvis forsyningsledningstypen er 5-leder, for 2-fasetilkobling:

- (BRW) Brun = L1 (Fase)

- (BLA) Svart = L2 (Fase)

- (BLU/GRE) Blå/Grå = N (Nøytral)

- (GR/YE) Grønn / gul ledning = (E) 
(Jording)

Hvis forsyningen din kord type er 4-leder type, for 2-fase tilkobling:

- (BRW) Brun = L1 (Fase)
 - (BLA) Svart = L2 (Fase)
 - (BLU) Blå = N (Nøytral)
 - (GR/YE) Grønn / gul ledning = (E) 
- (Jording)

Hvis strømledningstypen er 5-leder, for 3-fasetilkobling:

- (BRW) Brun = L1 (Fase)
 - (BLA) Svart = L2 (Fase)
 - (GRE) Grå = L3 (Fase)
 - (BLU) Blå = N (Nøytral)
 - (GR/YE) Grønn / gul ledning = (E) 
- (Jording)

For beskyttelse av apparatet mot brenning:

- Forsikre deg om at produktpluggen er ordentlig koblet til stikkkontakten for å unngå lysbue.
- Ikke bruk skadede kabler eller skjøteledninger.
- Forsikre deg om at væske eller fuktighet ikke er tilgjengelig for det elektriske tilkoblingspunktet.

Plassering og sikring av apparatet (Figur 5-6-7-8)

- Etter å ha forberedt installasjonsstedet til apparatet, snu kokeplaten opp ned og legg den på en flat overflate.
- Fest tetningspakningen som følger med apparatet rundt platetoppen, slik at den skal være 1-2 mm innenfor glassets ytterkant som vist i Figur 5. Forsikre deg om at det ikke er noen avstand mellom begge ender og mellom glasset og pakningen.
- Skru og fest monteringsfjærene som følger med apparatet, ved å feste dem til setet på det nedre huset på kokeplaten som vist i Figur 6. (I noen modeller kan disse fjærene festes til apparatet fra fabrikk.)
- Snu platetoppen igjen og juster den med benkeplaten, og legg den deretter på benkeplaten. Komfyr skal plasseres på benkeplaten takket være fjærene, og det skal være lett sikret.
- Forsikre deg om at platetoppen og benkeplaten er parallelle når du plasserer platetoppen på benkeplaten. Når den ikke er parallell, kobler du til de ekstra installasjonsklemmene som følger med

apparatet som vist i Figur 8. Figur 8 viser de mulige installasjonsstedene til klemmene. (Stedene hvor klemmene kan festes kan variere avhengig av produktmodell. Du kan koble til i henhold til monteringshullene på produktet.) Sørg for parallelliteten ved å feste klemmene til de riktige stedene. Typen og mengden klemmer som følger med produktet, kan variere avhengig av produktmodell.

Plassering og sikring av apparatet (Figur 9)

- Figur 9 er for modellene med monteringsfjærer og tetningspakning festet til produktet. For disse modellene, ignorer bildene 5-6-7-8. For disse modellene må du vurdere bredde- og dybdemålingene som er skrevet i brukerhåndboken som 10 mm mer.
- Juster platetoppen etter benkeplaten og plasser den deretter på benkeplaten. Komfyr skal plasseres på benkeplaten takket være fjærene, og det skal være lett sikret.
- Forsikre deg om at platetoppen og benkeplaten er parallelle når du plasserer platetoppen på benkeplaten.

Sluttkontroll

- Etter at installasjonen er fullført, slår du på strømforsyningen.
- Les bruksanvisningen for første gangs bruk av apparatet.
- Forsikre deg om at hver kokesone varmes opp.

Fjerning av apparatet

- Koble fra strømforsyningen til apparatet.
- Hvis apparatet er festet med ekstra klemmer, må du først fjerne skruene på klemmene.
- Fjern koketoppen ved å skyve oppover fra bunnen av koketoppen.

PL - Instrukcja bezpieczeństwa

- Urządzenie powinno być instalowane przez wykwalifikowaną osobę zgodnie z obowiązującymi przepisami, aby zachować ważność gwarancji. Producent nie ponosi odpowiedzialności za szkody powstałe w wyniku zabiegów przeprowadzonych przez osoby nieuprawnione, które również mogą

- spowodować utratę gwarancji.
- Obowiązkiem klienta jest przygotowanie miejsca, w którym urządzenie ma być umieszczone oraz przygotowanie instalacji elektrycznej.
- Urządzenie należy zainstalować zgodnie ze wszystkimi lokalnymi przepisami dotyczącymi gazu i/lub elektryczności.
- Usuń wszystkie materiały opakowaniowe i dokumenty z wnętrza urządzenia i sprawdź, czy urządzenie nie jest uszkodzone przed instalacją. Nie instaluj go, jeśli urządzenie jest uszkodzone
- Upewnij się, że użytkownik nie może dotrzeć do połączeń elektrycznych po instalacji.
- Zawsze noś rękawice ochronne podczas transportu i instalacji.
- Przed rozpoczęciem instalacji należy odłączyć połączenia elektryczne w obszarze instalacji.
- Powierzchnie mebli, na których ma być zainstalowane urządzenie, muszą być odporne na ciepło (minimum 100 °C).
- Upewnij się, że meble są w pozycji prostej, poziomej i że są zamocowane przed montażem urządzenia.
- Nie instaluj pasków izolacji cieplnej na meblach, na których ma być zainstalowane urządzenie.
- Wymiary podane na schematach instalacji podane są w mm.

Przygotowanie mebli, na które ma zostać zainstalowane urządzenie (rysunki 1-2-3)

Urządzenie przeznaczone jest do montażu w dostępnych na rynku blatach. Należy zachować bezpieczną odległość między urządzeniem a ścianami i meblami kuchennymi. (Rysunek 1)

Prześwit, w którym urządzenie ma być umieszczone na blacie, należy przyciąć zgodnie z wymiarami podanymi na rysunku 1.

* Jeśli na urządzeniu nie ma okapu, należy pozostawić odległość 750 mm od powierzchni płyty kuchennej do mebli.

Jeśli osłona/okap jest zainstalowany nad urządzeniem, należy zachować odległość od wysokości montażu zgodnie z opisem w instrukcji obsługi osłony/okapu.

** Minimalna odległość między szafkami powinna być równa szerokości płyty grzejnej

Montaż podtynkowy: (Rysunek 2)

- Jeśli chcesz zainstalować urządzenie w jednej płaszczyźnie z blatem, zapoznaj się z rysunkiem 2, aby zapoznać się z wymiarami cięcia blatu.

Jeśli urządzenie ma być zainstalowane nad szufladą: (Rysunek 3a)

- Jeśli urządzenie ma być zainstalowane na szufladzie, wentylacja płyty może rozgrzać przedmioty przechowywane w szufladzie podczas gotowania. Opcjonalnie między szufladą a płytą grzejącą można zainstalować drewnianą blachę. Dopuszcza się odstęp o określonych wymiarach (rys. 3a).
- Należy zachować minimalną odległość 60 mm między powierzchnią blatu roboczego a najwyższą powierzchnią szuflady lub separatora pośredniego (jeśli jest zamontowany), w zależności od tego, która z nich znajduje się najbliżej podstawy płyty. (Rysunek 3a).
- Nie ma potrzeby stosowania przedniej przestrzeni wentylacyjnej, gdy instalacja jest wykonywana z uwzględnieniem wymiarów blatu podanych na rysunku technicznym do stosowania z szufladą.
- Wentylacja: W obszarze pod urządzeniem należy zapewnić odpowiednią wentylację, aby zapewnić wydajną pracę urządzenia. W tym celu należy otworzyć otwór wentylacyjny o minimalnych wymiarach 550x45 mm, jak pokazano na rysunku 3a.

Jeśli urządzenie ma być zainstalowane nad piekarnikiem: (Rysunek 3b)

- * Grubość blatu powinna wynosić co najmniej 28 mm. Wymiar ten powinien wynosić co najmniej 32 mm, jeśli urządzenie zostanie zainstalowane w wersji zlicowanej. (Rysunek 3b)
- Wentylacja: W obszarze pod urządzeniem należy zapewnić odpowiednią wentylację, aby zapewnić wydajną pracę urządzenia. Należy zachować minimalną odległość 4 mm między dolną powierzchnią płyty a górną ścianką piekarnika (rysunek 3b), aby zapewnić odpowiednią wentylację. Pozostawienie szczeliny między piekarnikiem a blatem pozytywnie wpłynie na wydajność pracy płyty. Dodatkowo w dolnej części obudowy mebla, w której umieszczony jest

piekarnik, należy pozostawić przekrój o wymiarach 35x500 mm. (Rysunek 3b)

Wentylacja

- Wentylacja wpływa bezpośrednio na wydajność grzewczą urządzenia. Nawet jeśli podczas pierwszych przeglądów nie zostanie wykryty żaden problem, mogą wystąpić obawy klientów z powodu utraty wydajności podczas gotowania przez dłuższy czas, gdy nie są zapewnione prawidłowe odstępy wentylacyjne. Upewnij się, że spełnione są kryteria 3A i 3B dotyczące przydatności mebli.

Instalacja urządzenia

Podłączenie elektryczne urządzenia

- Podłącz urządzenie do uziemionego gniazdka/linii z voltage i zabezpieczenie zgodnie z "Specyfikacjami technicznymi". Zleć wykonanie instalacji uziemiającej wykwalifikowanemu elektrykowi podczas użytkowania produktu z transformatorem lub bez. Nasza firma nie ponosi odpowiedzialności za jakiegokolwiek problemy powstałe w wyniku braku uziemienia produktu zgodnie z lokalnymi przepisami.
- Odłącz urządzenie od gniazdka elektrycznego przed przystąpieniem do jakichkolwiek prac przy instalacji elektrycznej. Ryzyko porażenia prądem.
- Urządzenie może być podłączone do sieci elektrycznej wyłącznie przez upoważnioną i wykwalifikowaną osobę. Producent nie ponosi odpowiedzialności za jakiegokolwiek szkody, które mogą powstać w wyniku czynności wykonywanych przez osoby nieuprawnione.
- Urządzenie musi być zainstalowane w taki sposób, aby można je było całkowicie odłączyć od zasilania. Rozłączenie powinno być zapewnione za pomocą wyłącznika wbudowanego w stałą instalację elektryczną, zgodnie z przepisami budowlanymi.
- Dolna powierzchnia płyty również nagrzewa się podczas użytkowania. Połączenia elektryczne nie mogą stykać się z dolną powierzchnią, w przeciwnym razie połączenia mogą ulec uszkodzeniu.
- Nie układaj połączeniowych po gorących powierzchniach. W przeciwnym razie

izolacja może się stopić i spowodować pożar w wyniku zwarcia płyty. Jeśli elektryczny jest uszkodzony, musi zostać wymieniony przez wykwalifikowanego elektryka. W przeciwnym razie istnieje zagrożenie porażeniem prądem, zwarciem lub pożarem!

- Podczas wykonywania okablowania należy przestrzegać krajowych/lokalnych przepisów elektrycznych i używać odpowiedniego gniazdka/przewodu i wtyczki do płyty. W przypadku, gdy limity mocy produktu nie są w stanie przenosić prądu przez wtyczkę i gniazdko/przewód, produkt należy podłączyć bezpośrednio za pomocą stałej instalacji elektrycznej, bez użycia wtyczki i gniazdka/linii.
- Upewnij się, że wartość bezpiecznika jest kompatybilna z produktem.
- Podłączenie musi być zgodne z przepisami krajowymi.
- Dane dotyczące zasilania sieciowego muszą być zgodne z danymi podanymi na tabliczce znamionowej produktu. Możesz zobaczyć tabliczkę znamionową na spodzie płyty.
- zasilający produktu musi być zgodny z wartościami w tabeli "Dane techniczne".
- **Jeśli urządzenie ma być bezpośrednio podłączone do sieci:** Jeśli nie jest możliwe odłączenie wszystkich biegunów w sieci zasilającej, należy podłączyć jednostkę rozłączającą z odstępem między stykami co najmniej 3 mm (bezpiecznik, wyłącznik bezpieczeństwa linii, stycznik), a wszystkie bieguny tej jednostki rozłączającej powinny przylegać do urządzenia (nie powyżej) go zgodnie z dyrektywami IEE. Nieprzestrzeganie tej instrukcji może spowodować problemy operacyjne i unieważnienie gwarancji na produkt.
- Zalecana jest dodatkowa ochrona wyłącznikiem różnicowoprądowym.

Jeśli Twoje urządzenie jest wyposażone w przewód zasilający i wtyczkę:

- Wykonaj podłączenie elektryczne urządzenia, podłączając je do gniazdka z uziemieniem.

Jeśli Twoje urządzenie jest wyposażone w przewód zasilający, ale nie ma wtyczki:

- Podłącz urządzenie do sieci zgodnie z poniższymi opisami, zgodnie z typem przewodu zasilającego. Typ przewodu zasilającego urządzenia jest określony w rozdziale "Dane techniczne" w instrukcji obsługi.

Jeśli typ przewodu zasilającego jest 5-żyłowy, do podłączenia 1-fazowego:

Do podłączenia jednofazowego

- (BRW/BLA) Brązowy/= L (Faza)
 - (BLU/GRE) Niebieski/Szary = N (Neutralny)
 - (GR/YE) Zielony/żółty przewód = (E) 
- (Uziemienie)

Jeśli typ przewodu zasilającego jest 5-żyłowy, do podłączenia 2-fazowego:

- (BRW) Brązowy = L1 (Faza)
 - (BLA) = L2 (Faza)
 - (BLU/GRE) Niebieski/Szary = N (Neutralny)
 - (GR/YE) Zielony/żółty przewód = (E) 
- (Uziemienie)

Jeśli twoja dostawa coTyp RD jest typu 4-przewodowego, do podłączenia 2-fazowego:

- (BRW) Brązowy = L1 (Faza)
 - (BLA) = L2 (Faza)
 - (BLU) Niebieski = N (neutralny)
 - (GR/YE) Zielony/żółty przewód = (E) 
- (Uziemienie)

Jeśli typ przewodu zasilającego jest 5-żyłowy, do podłączenia 3-fazowego:

- (BRW) Brązowy = L1 (Faza)
 - (BLA) = L2 (Faza)
 - (GRE) Szary = L3 (Faza)
 - (BLU) Niebieski = N (neutralny)
 - (GR/YE) Zielony/żółty przewód = (E) 
- (Uziemienie)

W celu ochrony urządzenia przed spaleniem:

- Upewnij się, że wtyczka produktu jest prawidłowo podłączona do gniazdka, aby uniknąć wyładowań łukowych.
- Nie używaj uszkodzonych ani przedłużaczy.
- Upewnij się, że płyn lub wilgoć nie są dostępne do punktu podłączenia elektrycznego.

Umieszczenie i zabezpieczenie urządzenia (rysunki 5-6-7-8)

- Po przygotowaniu miejsca montażu urządzenia odwróć płytę do góry nogami i umieść ją na płaskiej powierzchni.

- Przymocuj uszczelkę dostarczoną z urządzeniem wokół płyty grzejnej tak, aby znajdowała się 1-2 mm wewnątrz zewnętrznej krawędzi szkła, jak pokazano na rysunku 5. Upewnij się, że nie ma wolnego miejsca między obydwooma końcami oraz między szkłem a uszczelką.
- Przykręć i zabezpiecz sprężyny montażowe dostarczone z urządzeniem, zaczepiając je o ich osadzenie na dolnej obudowie płyty, jak pokazano na rysunku 6. (W niektórych modelach sprężyny te mogą być fabrycznie przymocowane do urządzenia.)
- Ponownie obróć płytę grzejną i wyrównaj ją z blatem, a następnie umieść ją na blacie. Płyta powinna być umieszczona na blacie dzięki sprężynom i powinna być łatwo zabezpieczona.
- Upewnij się, że płyta kuchenna i blat są równoległe, gdy umieszczasz płytę na blacie. Gdy nie jest równoległe, podłącz dodatkową instalację clamps dostarczone z urządzeniem, jak pokazano na rysunku 8. Rysunek 8 przedstawia możliwe lokalizacje montażu zacisków. (Miejsca, w których można przymocować zaciski, mogą się różnić w zależności od modelu produktu. Możesz podłączyć zgodnie z otworami montażowymi w swoim produkcie.) Zapewnij równoległość, mocując zaciski w odpowiednich miejscach. Rodzaj i ilość zacisków dostarczonych z produktem może się różnić w zależności od modelu produktu.

Umieszczenie i zabezpieczenie urządzenia (rysunki 9)

- Rysunek 9 dotyczy modeli ze sprężynami montażowymi i uszczelką przymocowanymi do produktu. W przypadku tych modeli zignoruj rysunki 5-6-7-8. W przypadku tych modeli należy wziąć pod uwagę wymiary szerokości i głębokości podane w instrukcji obsługi jako 10 mm więcej.
- Dopasuj płytę do blatu, a następnie umieść ją na blacie. Płyta powinna być umieszczona na blacie dzięki sprężynom i powinna być łatwo zabezpieczona.
- Upewnij się, że płyta kuchenna i blat są równoległe, gdy umieszczasz płytę na blacie.

Kontrola końcowa

- Po zakończeniu instalacji włącz zasilanie sieciowe.
- Przeczytaj instrukcję obsługi, aby zapoznać się z pierwszą obsługą urządzenia.
- Upewnij się, że każda strefa grzejna się nagrzewa.

Demontaż urządzenia

- Odłącz zasilanie sieciowe urządzenia.
- Jeśli Twoje urządzenie jest zabezpieczone dodatkowymi clamps, najpierw odkręć clamps.
- Wyjmij płytę, popychając ją do góry od spodu płyty.

PT- Instrukções de segurança

- O aparelho deve ser instalado por uma pessoa qualificada de acordo com os regulamentos em vigor para manter a garantia aplicável. O fabricante não será responsabilizado por danos decorrentes de procedimentos realizados por pessoas não autorizadas que também possam anular a garantia.
- É da responsabilidade do cliente preparar o local em que o aparelho deve ser colocado e preparar a instalação eléctrica.
- O aparelho deve ser instalado de acordo com todos os regulamentos locais de gás e/ou electricidade.
- Remova todo o material de embalagem e documentos dentro do aparelho e verifique se há danos no aparelho antes da instalação. Não o instale se o aparelho estiver danificado
- Certifique-se de que o utilizador não consegue alcançar as ligações eléctricas após a instalação.
- Use sempre luvas de protecção durante o transporte e a instalação.
- Desconecte as conexões eléctricas na área de instalação antes de iniciar a instalação.
- As superfícies dos móveis que o aparelho deve instalar devem ser resistentes ao calor (mínimo de 100 C).
- Certifique-se de que os móveis estão na posição reta e horizontal e que estão fixados antes da instalação do aparelho.
- Não instale tiras de isolamento térmico nos móveis que o aparelho deve instalar.
- As dimensões indicadas nos diagramas de instalação são em mm.

Preparação dos móveis que o aparelho deve instalar (figuras 1-2-3)

O aparelho foi concebido para ser instalado em bancadas comercialmente disponíveis. Deve ser deixada uma distância de segurança entre o aparelho e as paredes e os móveis da cozinha. (Figura 1)

A folga onde o aparelho deve ser colocado na bancada deve ser cortada de acordo com as dimensões indicadas na Figura 1.

* Se não houver exaustor no aparelho, aguarde uma distância de 750 mm da superfície da placa até aos móveis.

Se uma cobertura / exaustor estiver instalada por cima do aparelho, permita uma distância para a altura de instalação, tal como descrito no manual de instruções da cobertura/ exaustor.

** A distância mínima entre os armários deve ser igual à largura da placa

Instalação embutida: (Figura 2)

- Se pretender instalar o seu aparelho de forma nivelada com a bancada, consulte a Figura 2 para obter as dimensões de corte da bancada.

Se o aparelho for instalado por cima de uma gaveta: (figura 3a)

- Se o aparelho for instalado numa gaveta, a ventilação da placa pode aquecer os objectos armazenados na gaveta durante a cozedura. Uma folha de madeira pode ser instalada entre a gaveta e a placa como opção. É permitida uma folga com as dimensões especificadas (figura 3a).
- Deve ser mantida uma distância mínima de 60 mm entre a superfície da bancada e a superfície superior da gaveta ou do separador intermédio (se instalado), consoante o que estiver mais próximo da base da placa. (Figura 3a).
- Não há necessidade de um espaço de ventilação frontal quando a instalação é feita considerando as dimensões da bancada indicadas no desenho técnico para utilização com gaveta.
- Ventilação: deve ser fornecida uma ventilação adequada na área sob o aparelho para o funcionamento eficiente do aparelho. Para o efeito, deve ser aberto um orifício de ventilação com as dimensões mínimas de 550x45 mm, como indicado na figura 3a.

Se o aparelho for instalado por cima de um forno: (figura 3b)

- * A espessura da bancada deve ser de, pelo menos, 28 mm. esta dimensão deve ser de, pelo menos, 32 mm se instalar o seu aparelho como encaixe. (Figura 3b)
- Ventilação: deve ser fornecida uma ventilação adequada na área sob o aparelho para o funcionamento eficiente do aparelho. Deve ser permitida uma distância mínima de 4 mm entre a superfície inferior da placa e a parede superior do forno (figura 3b) para proporcionar uma ventilação adequada. Deixando uma lacuna entre o forno e a bancada vai afetar positivamente o desempenho operacional do fogão. Além disso, uma secção transversal com as dimensões de 35x500 mm deve ser deixada no fundo da carcaça do móvel onde o forno é colocado. (Figura 3b)

Ventilação

- A ventilação afecta directamente o desempenho de aquecimento do aparelho. Mesmo que não seja detetado nenhum problema nas primeiras inspecções, podem ocorrer preocupações do cliente devido às perdas de desempenho durante a cozedura durante períodos mais longos, quando não são fornecidas folgas de ventilação correctas. Assegurar o cumprimento dos critérios 3A e 3b para a adequação do mobiliário.

Instalação do aparelho

Ligação eléctrica do aparelho

- Ligue o aparelho a uma tomada/ linha aterrada apenas com a tensão e a protecção especificadas nas “especificações técnicas”. A instalação de ligação à terra é efectuada por um electricista qualificado durante a utilização do produto com ou sem transformador. A nossa empresa não será responsável por quaisquer problemas que surjam devido ao produto não ser aterrado de acordo com os regulamentos locais.
- Desconecte o aparelho da conexão eléctrica antes de iniciar qualquer trabalho na instalação eléctrica. Risco de choque eléctrico.
- O aparelho só pode ser ligado à rede eléctrica por uma pessoa autorizada e qualificada. O fabricante não será responsabilizado por quaisquer danos que possam ocorrer como resultado de operações realizadas por pessoas não autorizadas.
- O aparelho deve ser instalado de modo a poder ser completamente desligado da rede eléctrica. A desconexão deve ser proporcionada por um interruptor incorporado na instalação eléctrica fixa, de acordo com os regulamentos de construção.
- A superfície inferior da placa também esquenta quando está a ser utilizada. As ligações eléctricas não devem entrar em contacto com a superfície inferior, caso contrário as ligações podem ser danificadas.
- Não passe os cabos de ligação sobre as superfícies quentes. Caso contrário, o isolamento dos cabos pode derreter e provocar incêndios devido a um curto-circuito da placa. Se o cabo eléctrico estiver danificado, deve ser substituído por um electricista qualificado. Caso contrário, existe um choque eléctrico, um curto-circuito ou um risco de incêndio!
- Ao efectuar a cablagem, deve cumprir os regulamentos eléctricos nacionais / locais e utilizar a tomada/linha e a ficha adequadas para a placa. No caso de os limites de potência do produto estarem fora da capacidade de transporte de corrente da tomada e da tomada/linha, o produto deve ser ligado directamente através de uma instalação eléctrica fixa, sem utilizar a tomada e a tomada/linha.
- Certifique-se de que a classificação do fusível é compatível com o produto.
- A ligação deve estar em conformidade com a regulamentação nacional.
- Os dados da alimentação de rede devem corresponder aos dados especificados no rótulo de tipo do produto. Poderá ver a etiqueta de tipo na parte inferior da placa.
- O cabo de alimentação do seu produto deve cumprir os valores da tabela” especificações técnicas”.
- **Se o aparelho estiver directamente ligado à rede eléctrica:** Se não for possível desligar todos os pólos da rede eléctrica, deve ser ligada uma unidade de

desconexão com uma folga de contacto de pelo menos 3 mm (fusível, interruptor de segurança da linha, contator) e todos os pólos desta unidade de desconexão devem estar adjacentes (não acima) ao aparelho de acordo com as directivas IEE. O não cumprimento desta instrução pode causar problemas operacionais e invalidar a garantia do produto.

- Recomenda-se uma protecção adicional através de um disjuntor de corrente residual.

Se o seu aparelho tiver um cabo de alimentação e uma ficha:

- Efectue a ligação eléctrica do seu aparelho ligando-o a uma tomada aterrada.

Se o seu aparelho tiver um cabo de alimentação, mas não tiver uma ficha:

- Ligue o seu aparelho à rede eléctrica, conforme especificado abaixo, de acordo com o tipo de cabo de alimentação. O cabo de alimentação tipo de seu aparelho é especificado na seção "Especificações" deste manual do usuário.

Se o seu tipo de cabo de alimentação for do tipo 5 condutores, para ligação de 1 fase:

Para ligação monofásica

- (BRW/BLA) Castanho/Preto = L (Fase)
- (BLU/GRE) Azul / cinzento = N (neutro)
- (GR/YE) fio verde/amarelo = (E)  (Ligação à terra)

Se o seu tipo de cabo de alimentação for do tipo 5 condutores, para ligação de 2 fases:

- (BRW) Castanho = L1 (Fase)
- (BLA) Preto = L2 (Fase)
- (BLU/GRE) Azul / cinzento = N (neutro)
- (GR/YE) fio verde/amarelo = (E)  (Ligação à terra)

Se o seu fornecimento coo tipo do rd é tipo de 4 condutores, para a conexão de 2 fases:

- (BRW) Castanho = L1 (Fase)
- (BLA) Preto = L2 (Fase)
- (BLU) Azul = N (neutro)
- (GR/YE) fio verde/amarelo = (E)  (Ligação à terra)

Se o seu tipo de cabo de alimentação for do tipo 5 condutores, para ligação de 3 fases:

- (BRW) Castanho = L1 (Fase)
- (BLA) Preto = L2 (Fase)
- (GRE) cinzento = L3 (Fase)
- (BLU) Azul = N (neutro)

- (GR/YE) fio verde/amarelo = (E)  (Ligação à terra)

Para a protecção do aparelho contra queimaduras:

- Certifique-se de que a ficha do produto está bem ligada à tomada para evitar a formação de Arcos.
- Não utilize cabos danificados ou cabos de extensão.
- Certifique-se de que o líquido ou a humidade não estão acessíveis ao ponto de ligação eléctrica.

Colocação e fixação do aparelho (figuras 5-6-7-8)

- Depois de preparar o local de instalação do aparelho, vire a placa de cabeça para baixo e coloque-a sobre uma superfície plana.
- Apor a junta de vedação fornecidos com o aparelho de todo o fogão assim que deve ser entre 1 e 2 mm para dentro da borda externa do vidro, como mostrado na Figura 5. Certifique-se de que nenhum espaço é deixado entre ambas as extremidades e entre o vidro e o anel de vedação.
- Aparafuse e fixe as molas de instalação fornecidas com o aparelho, engatando-as no seu assento na carcaça inferior da placa, conforme indicado na Figura 6. (Em alguns modelos, estas molas podem ser fixadas ao aparelho à saída da fábrica.)
- Rode novamente a placa e alinhe-a com a bancada e, em seguida, coloque-a sobre a bancada. A placa deve ser colocada na bancada graças às molas, e deve ser facilmente fixada.
- Certifique-se de que a placa e a bancada estão paralelas quando colocar a placa na bancada. Quando não estiver em paralelo, ligue os grampos de instalação adicionais fornecidos com o aparelho, como indicado na Figura 8. A figura 8 mostra os possíveis locais de instalação das braçadeiras. (Os locais onde as braçadeiras podem ser fixadas podem variar consoante o modelo do produto. Você pode conectar de acordo com os furos de montagem em seu produto.) Assegurar o paralelismo fixando os grampos nos locais apropriados. O tipo e a quantidade de grampos fornecidos

com o produto podem varia consoante o modelo do produto.

Colocação e fixação do aparelho (figuras 9)

- A figura 9 refere-se aos modelos com molas de montagem e Gaxeta de vedação acopladas ao produto. Para estes modelos, ignore as figuras 5-6-7-8. Para esses modelos, considere as medidas de largura e profundidade escritas no manual do usuário como 10 mm a mais.
- Alinhe a placa com a bancada e coloque-a sobre a bancada. A placa deve ser colocada na bancada graças às molas, e deve ser facilmente fixada.
- Certifique-se de que a placa e a bancada estão paralelas quando colocar a placa na bancada.

Inspeção Final

- Depois de concluir a instalação, ligue a fonte de alimentação.
- Leia o manual do utilizador para a primeira operação do aparelho.
- Certifique-se de que cada zona de cozedura aquece.

Remoção do aparelho

- Desligue a alimentação eléctrica do aparelho.
- Se o seu aparelho estiver preso com braçadeiras adicionais, remova primeiro Os parafusos das braçadeiras.
- Retire a placa empurrando para cima a partir do fundo da placa.

RO - Instrucțiuni de siguranță

- Aparatul va fi instalat de o persoană calificată în conformitate cu reglementările în vigoare pentru a menține garanția aplicabilă. Producătorul nu va fi tras la răspundere pentru daunele rezultate din procedurile efectuate de persoane neautorizate care pot, de asemenea, anula garanția.
- Este responsabilitatea clientului să pregătească locația în care va fi amplasat aparatul și să pregătească instalația electrică.
- Aparatul trebuie instalat în conformitate cu toate reglementările locale privind gazele și/sau electricitatea.
- Îndepărtați toate materialele de ambalare și documentele din interiorul aparatului

și verificați dacă aparatul este deteriorat înainte de instalare. Nu îl instalați dacă aparatul este deteriorat

- Asigurați-vă că utilizatorul nu poate ajunge la conexiunile electrice după instalare.
- Purtați întotdeauna mănuși de protecție în timpul transportului și instalării.
- Deconectați conexiunile electrice în zona de instalare înainte de a începe instalarea.
- Suprafețele mobilierului pe care trebuie instalat aparatul trebuie să fie rezistente la căldură (minimum 100 °C).
- Asigurați-vă că mobilierul este în poziție dreaptă, orizontală și că este fixat înainte de instalarea aparatului.
- Nu instalați benzi de izolare termică pe mobilierul pe care trebuie instalat aparatul.
- Dimensiunile date în schemele de instalare sunt în mm.

Pregătirea mobilierului pe care trebuie instalat aparatul (figurile 1-2-3)

Aparatul este proiectat pentru instalare în blaturi de lucru disponibile în comerț. Trebuie lăsată o distanță de siguranță între aparat și pereții bucătăriei și mobilier. (Figura 1) Distanța în care aparatul trebuie așezat pe blatul de lucru se taie conform dimensiunilor indicate în figura 1.

* Dacă nu există capotă pe aparat, permiteți o distanță de 750 mm de la suprafața plitei la mobilier.

Dacă deasupra aparatului este instalat un carcasă/capotă, lăsați o distanță pentru înălțimea de instalare, așa cum este descris în manualul de utilizare al carcasei.

** Distanța minimă dintre dulapuri trebuie să fie egală cu lățimea plitei

Instalare încastată: (Figura 2)

- Dacă doriți să instalați aparatul în același mod cu blatul de lucru, consultați Figura 2 pentru dimensiunile de tăiere ale blatului de lucru.

Dacă aparatul trebuie instalat deasupra unui sertar: (Figura 3a)

- Dacă aparatul trebuie instalat pe un sertar, ventilația plitei poate încălzi obiectele depozitate în sertar în timpul gătitului. Opțional, între sertar și plită poate fi instalată o foaie de lemn/foaie.

Se permite un spațiu liber cu dimensiunile specificate (figura 3a).

- Trebuie menținută o distanță minimă de 60 mm între suprafața blatului de lucru și suprafața superioară a sertarului sau a separatorului intermediar (dacă este prevăzut), oricare dintre acestea este cea mai apropiată de baza plitei. (Figura 3a).
- Nu este nevoie de un spațiu de ventilație frontală atunci când instalarea se face luând în considerare dimensiunile blatului de lucru indicate în desenul tehnic pentru utilizarea cu sertar.
- Ventilație: În zona de sub aparat trebuie prevăzută o ventilație adecvată pentru funcționarea eficientă a aparatului. În acest scop, se deschide un orificiu de ventilație cu dimensiunile minime de 550x45 mm, așa cum se arată în figura 3a.

Dacă aparatul trebuie instalat deasupra unui cuptor: (Figura 3b)

- * Grosimea blatului de lucru trebuie să fie de cel puțin 28 mm. Această dimensiune trebuie să fie de cel puțin 32 mm dacă veți instala aparatul ca montare încastrată. (Figura 3b)
- Ventilație: În zona de sub aparat trebuie prevăzută o ventilație adecvată pentru funcționarea eficientă a aparatului. Se permite o distanță minimă de 4 mm între suprafața inferioară a plitei și peretele superior al cuptorului (figura 3b) pentru a asigura o ventilație adecvată. Lăsarea unui spațiu între cuptor și blatul de lucru va afecta pozitiv performanța de funcționare a plitei. În plus, o secțiune transversală cu dimensiunile de 35x500 mm trebuie lăsată în partea inferioară a carcasei mobilierului în care este amplasat cuptorul. (Figura 3b)

Ventilație

- Ventilația afectează direct performanța de încălzire a aparatului. Chiar dacă nu se detectează nicio problemă la primele inspecții, pot apărea îngrijorări ale clienților din cauza pierderilor de performanță în timpul gătitului pentru perioade mai lungi, atunci când nu sunt prevăzute distanțe de ventilație corecte. Asigurați-vă că criteriile 3A și 3B sunt îndeplinite pentru adecvarea mobilierului.

Instalarea aparatului

Conexiunea electrică a aparatului

- Conectați aparatul la o priză/linie împământată cu tensiunea și protecția specificate numai în „Specificațiile tehnice”. Instalarea de împământare trebuie făcută de un electrician calificat în timp ce utilizați produsul cu sau fără transformator. Compania noastră nu va fi responsabilă pentru orice probleme apărute din cauza faptului că produsul nu este împământat în conformitate cu reglementările locale.
- Deconectați aparatul de la conexiunea electrică înainte de a începe orice lucrare la instalația electrică. Risc de electrocutare.
- Aparatul poate fi conectat la rețeaua electrică numai de către o persoană autorizată și calificată. Producătorul nu va fi tras la răspundere pentru daunele care pot apărea ca urmare a operațiunilor efectuate de persoane neautorizate.
- Aparatul trebuie instalat astfel încât să poată fi complet deconectat de la rețeaua de alimentare. Deconectarea trebuie asigurată de un comutator încorporat în instalația electrică fixă, conform reglementărilor de construcție.
- Suprafața inferioară a plitei se încălzește, de asemenea, atunci când este în uz. Conexiunile electrice nu trebuie să intre în contact cu suprafața inferioară, altfel conexiunile pot fi deteriorate.
- Nu treceți cablurile de conectare peste suprafețele fierbinți. În caz contrar, izolația cablurilor se poate topi și poate provoca incendiu ca urmare a scurtcircuitului plitei. Dacă cablul electric este deteriorat, acesta trebuie înlocuit de un electrician calificat. În caz contrar, există un șoc electric, scurtcircuit sau pericol de incendiu!
- În timpul efectuării cablajului, trebuie să respectați reglementările electrice naționale/locale și să utilizați priză/linia și ștecherul corespunzător pentru plită. În cazul în care limitele de putere ale produsului sunt în afara capacității de transport a prizei și a prizei, produsul trebuie conectat direct prin instalație electrică fixă, fără a utiliza priza și priză/linia de priză.

- Asigurați-vă că valoarea siguranței este compatibilă cu produsul.
- Conexiunea trebuie să respecte reglementările naționale.
- Datele de alimentare cu rețea trebuie să corespundă datelor specificate pe eticheta de tip a produsului. Este posibil să vedeți eticheta de tip pe partea inferioară a plitei.
- Cablul de alimentare al produsului dvs. trebuie să respecte valorile din tabelul „Specificații tehnice”.
- **În cazul în care aparatul trebuie conectat direct la rețeaua electrică:** Dacă nu este posibilă deconectarea tuturor stâlpilor din rețeaua de alimentare, trebuie conectată o unitate de deconectare cu o distanță de contact de cel puțin 3 mm (siguranță, întrerupător de siguranță, contactor) și toți polii acestei unități de deconectare trebuie să fie adiacenți (nu mai sus) aparatului în conformitate cu directivele IEE. Nerespectarea acestei instrucțiuni poate cauza probleme operaționale și poate invalida garanția produsului.
- Se recomandă o protecție suplimentară de către un întrerupător de curent rezidual.

Dacă aparatul dvs. are un cablu de alimentare și o priză:

- Efectuați conexiunea electrică a aparatului conectându-l la o priză împământată.

Dacă aparatul dvs. are un cablu de alimentare, dar nu are o priză:

- Conectați aparatul la rețea conform specificațiilor de mai jos, conform tipului de cablu de alimentare. Tipul cablului de alimentare al aparatului dvs. este specificat în secțiunea „Specificații” din manualul de utilizare.

Dacă tipul cablului de alimentare este de tip 5 conductori, pentru conectarea cu o singură fază:

Pentru conectare monofazată

- (BRW/BLA) Maro/Negru = L (Fază)
 - (BLU/GRE) Albastru/Gri = N (Neutru)
 - (GR/YE) sârmă verde/galben = (E) 
- (Pământare)

Dacă tipul cablului de alimentare este de tip 5 conductori, pentru conectarea în 2 faze:

- (BRW) Maro = L1 (Faza)
- (BLA) Negru = L2 (Faza)

- (BLU/GRE) Albastru/Gri = N (Neutru)
 - (GR/YE) sârmă verde/galben = (E) 
- (Pământare)

Dacă aprovizionarea dvs. este Tipul rd este de tip 4 conductoare, pentru conectarea în 2 faze:

- (BRW) Maro = L1 (Faza)
 - (BLA) Negru = L2 (Faza)
 - (BLU) Albastru = N (Neutru)
 - (GR/YE) sârmă verde/galben = (E) 
- (Pământare)

Dacă tipul cablului de alimentare este de tip 5 conductori, pentru conectarea trifazată:

- (BRW) Maro = L1 (Faza)
 - (BLA) Negru = L2 (Faza)
 - (GRE) Gri = L3 (Fază)
 - (BLU) Albastru = N (Neutru)
 - (GR/YE) sârmă verde/galben = (E) 
- (Pământare)

Pentru protecția aparatului împotriva arderii:

- Asigurați-vă că ștecherul produsului este conectat în siguranță la priză pentru a evita arcul.
- Nu utilizați cabluri deteriorate sau cabluri prelungitoare.
- Asigurați-vă că lichidul sau umiditatea nu sunt accesibile punctului de conectare electrică.

Amplasarea și fixarea aparatului (Figurile 5-6-7-8)

- După pregătirea locației de instalare a aparatului, întoarceți plita cu susul în jos și așezați-o pe o suprafață plană.
- Fixați garnitura de etanșare furnizată împreună cu aparatul în jurul plitei astfel încât aceasta să fie de 1-2 mm în interiorul marginii exterioare a geamului, așa cum se arată în figura 5. Asigurați-vă că nu este lăsat niciun spațiu liber între ambele capete și între geam și garnitură.
- Înșurubați și fixați arcurile de instalare furnizate împreună cu aparatul, prinzându-le pe scaunul lor de pe carcasa inferioară a plitei, așa cum se arată în figura 6. (La unele modele, aceste arcuri pot fi fixate la aparat din fabrică.)
- Rotiți din nou plita și aliniați-o cu blatul de lucru și apoi așezați-o pe blatul de lucru. Plita trebuie așezată pe blatul de lucru datorită arcurilor și trebuie fixată cu ușurință.
- Asigurați-vă că plita și blatul de lucru sunt paralele atunci când așezați plita

pe blatul de lucru. Când nu este în paralel, conectați clemele de instalare suplimentare furnizate împreună cu aparatul, așa cum se arată în figura 8. Figura 8 prezintă posibilele locații de instalare ale clemelor. (Locațiile în care pot fi atașate clemele pot varia în funcție de modelul produsului. Vă puteți conecta în funcție de găurile de montare de pe produs.) Asigurați-vă paralelismul prin atașarea clemelor în locațiile corespunzătoare. Tipul și cantitatea de cleme furnizate împreună cu produsul pot varia în funcție de modelul produsului.

Amplasarea și fixarea aparatului (figurile 9)

- Figura 9 este pentru modelele cu arcuri de montare și garnitură de etanșare atașată la produs. Pentru aceste modele, ignorați imaginile 5-6-7-8. Pentru aceste modele, luați în considerare măsurătorile de lățime și adâncime scrise în manualul de utilizare ca fiind cu 10 mm mai mult.
- Aliniați plita cu blatul de lucru și apoi așezați-o pe blatul de lucru. Plita trebuie așezată pe blatul de lucru datorită arcurilor și trebuie fixată cu ușurință.
- Asigurați-vă că plita și blatul de lucru sunt paralele atunci când așezați plita pe blatul de lucru.

Inspecția finală

- După finalizarea instalării, porniți sursa de alimentare.
- Citiți manualul de utilizare pentru prima funcționare a aparatului.
- Asigurați-vă că fiecare zonă de gătit se încălzește.

Scoaterea aparatului

- Deconectați sursa de alimentare a aparatului.
- Dacă aparatul dvs. este fixat cu cleme suplimentare, scoateți mai întâi șuruburile clemelor.
- Scoateți plita împingând în sus din partea inferioară a plitei.

RU - Правила техники безопасности

- Устройство должно быть установлено квалифицированным специалистом в соответствии с действующими правилами

для обеспечения применимости гарантии. Производитель не несет ответственности за ущерб, возникший в результате процедур, проведенных неуполномоченными лицами, которые также могут аннулировать гарантию.

- Заказчик несет ответственность за подготовку места, на которое должно быть установлено устройство, и за подготовку электрической установки.
- Устройство должно быть установлено в соответствии со всеми местными газовыми и/или электрическими правилами.
- Удалите все упаковочные материалы и документы внутри устройства и проверьте наличие повреждений на устройстве перед установкой. Не устанавливайте его, если прибор поврежден.
- Убедитесь, что пользователь не может связаться с электрическими соединениями после установки.
- Всегда надевайте защитные перчатки во время транспортировки и установки.
- Перед началом установки отключите электрические соединения в зоне установки.
- Поверхности мебели, на которую должен быть установлен прибор, должны быть термостойкими (минимум 100 °C).
- Убедитесь, что мебель находится в прямом, горизонтальном положении и что она закреплена перед установкой прибора.
- Не устанавливайте прокладки изоляции жары к мебели которой прибор будет установлен.
- Размеры, приведенные в монтажных схемах, приведены в мм.

Подготовка мебели для установки прибора (рис. 1-2-3)

Устройство предназначено для установки в коммерчески доступные рабочие поверхности. Между прибором и кухонными стенами и мебелью должно быть оставлено безопасное расстояние. (Рисунок 1)

Зазор, в котором устройство должно быть размещено на рабочей части, должен быть разрезан в соответствии с размерами,

приведенными на рисунке 1.

* Если на приборе нет вытяжки, допустите расстояние 750 мм от поверхности варочной панели до мебели.

Если кожух/вытяжка установлена над прибором, допустите расстояние для высоты установки, как описано в руководстве по эксплуатации кожуха/вытяжки.

** Минимальное расстояние между шкафами должно быть равно ширине варочной панели

Установка заподлицо: (Рисунок 2)

- Если вы хотите установить устройство заподлицо с рабочей столешней, см. Рисунок 2 для резки размеров вашей рабочей столешни.

Если прибор устанавливается над ящиком: (рис. 3а)

- Если прибор должен быть установлен на выдвижном ящике, вентиляция варочной панели может нагреть предметы, хранящиеся в ящике во время приготовления пищи. Между ящиком и плитой может быть установлен деревянный лист в качестве опции. Допускается зазор с указанными разрезами (рис. 3а).
- Минимальное расстояние 60 мм должно быть обеспечено между поверхностью рабочей поверхности и самой верхней поверхностью ящика или промежуточного сепаратора (если он установлен), в зависимости от того, какое из них находится ближе всего к основанию варочной панели. (Рисунок 3а).
- Нет необходимости в переднем вентиляционном пространстве, когда установка производится с учетом размеров рабочей панели, приведенных в техническом чертеже для использования с выдвижным ящиком.
- Вентиляция: В зоне под прибором должна быть обеспечена надлежащая вентиляция для эффективной работы прибора. С этой целью должно быть открыто вентиляционное отверстие с минимальными размерами 550 x 45 мм, как показано на рис. 3а.

Если прибор устанавливается над духовым шкафом: (рис. 3б)

- * Толщина Ворткоп будет по крайней мере 28 мм. Этот размер будет по крайней мере 32 мм если вы установите ваш прибор как приток-пригонки. (Рисунок 3б)
- Вентиляция: В зоне под прибором должна быть обеспечена надлежащая вентиляция для эффективной работы прибора. Для обеспечения надлежащей вентиляции между нижней поверхностью варочной панели и верхней стенкой печи допускается расстояние не менее 4 мм (рис. 3б). Оставление зазора между духовкой и столешней положительно повлияет на рабочие характеристики варочной панели. Кроме того, в нижней части корпуса мебели, где находится печь, должно быть оставлено поперечное сечение размером 35 x 500 мм. (Рисунок 3б)

Вентиляция

- Вентиляция напрямую влияет на тепловые характеристики прибора. Даже если при первых проверках не будет выявлено никаких проблем, проблемы клиентов могут возникнуть из-за потери производительности при приготовлении пищи в течение более длительных периодов времени, когда не предусмотрены правильные вентиляционные зазоры. Убедитесь, что критерии 3А и 3В соответствуют для пригодности мебели.

Установка прибора

Электрическое подключение прибора

- Подключите прибор к заземленной розетке/линии только с напряжением и защитой, указанными в «Технических характеристиках». Имейте установку заземления, выполненную квалифицированным электриком при использовании продукта с трансформатором или без него. Наша компания не несет ответственности за любые проблемы, возникающие из-за того, что продукт не заземляется в соответствии с местными правилами.

- Отключите прибор от электрического соединения перед началом любых работ на электрической установке. Опасность поражения электрическим током.
- Устройство может быть подключено к электросети только уполномоченным и квалифицированным лицом. Изготовитель не несет ответственности за любые повреждения, которые могут возникнуть в результате операций, выполненных неуполномоченными лицами.
- Устройство должно быть установлено так, чтобы его можно было полностью отключить от электросети. Отключение должно обеспечиваться выключателем, встроенным в стационарную электроустановку, согласно строительным нормам.
- Нижняя поверхность варочной панели тоже нагревается, когда она используется. Электрические соединения не должны соприкасаться с нижней поверхностью, иначе соединения могут быть повреждены.
- Не пропускайте соединительные кабели по горячим поверхностям. В противном случае изоляция кабеля может расплавиться и вызвать возгорание в результате короткого замыкания варочной панели. Если электрический кабель поврежден, он должен быть заменен квалифицированным электриком. В противном случае существует опасность поражения электрическим током, короткого замыкания или пожара!
- При проведении проводки вы должны соблюдать национальные/местные электрические правила и использовать соответствующую розетку/линию и вилку для варочной панели. В случае, если ограничения мощности продукта выходят за пределы токнесущей способности розетки/линии вилки и розетки, продукт должен быть подключен через фиксированную электрическую установку напрямую без использования розетки/линии вилки и розетки.
- Убедитесь, что класс предохранителей совместим с продуктом.
- Подключение должно соответствовать национальным правилам.
- Данные о питании от сети должны соответствовать данным, указанным на этикетке типа изделия. Вы можете увидеть этикетку типа в нижней части варочной панели.
- Кабель питания вашего изделия должен соответствовать значениям в таблице «Технические характеристики».
- **Если прибор должен быть напрямую подключен к электросети:** Если отключить все полюса в сети невозможно, то должен быть подключен разъединительный блок с контактным зазором не менее 3 мм (предохранитель, предохранительный выключатель, контактор), и все полюса этого разъединительного блока должны находиться рядом (не выше) с прибором в соответствии с директивами IEE. Несоблюдение этой инструкции может привести к эксплуатационным проблемам и аннулировать гарантию на продукт.
- Рекомендуется дополнительная защита автоматическим выключателем остаточного тока.

Если в вашем приборе есть шнур питания и вилка:

- Выполните электрическое подключение вашего прибора, подключив его к заземленной розетке.

Если ваш прибор имеет шнур питания, но не имеет вилки:

- Подключите устройство к сети, как указано ниже, в соответствии с типом шнура питания. Тип шнура питания вашего устройства указан в разделе «Технические характеристики» руководства пользователя.

Если тип вашего шнура питания 5-проводный, для 1-фазного подключения:
 Для подключения одной фазы
 -(BRW/BLA) Коричневый/Черный = L (Фаза)
 -(BLU/GRE) Синий/серый = N (нейтральный)
 -(GR/YE) Зеленый/желтый провод = (E) 
 (Заземление)

Если тип вашего шнура питания 5-проводный, для 2-фазного подключения:
-(BRW) Коричневый = L1 (фаза)
-(BLA) Черный = L2 (фаза)
-(BLU/GRE) Синий/серый = N (нейтральный)
-(GR/YE) Зеленый/желтый провод = (E) 
(Заземление)

Если ваша поставка соRd тип-4-проводный тип, для 2-фазного подключения:
-(BRW) Коричневый = L1 (фаза)
-(BLA) Черный = L2 (фаза)
-(BLU) Синий = N (нейтральный)
-(GR/YE) Зеленый/желтый провод = (E) 
(Заземление)

Если тип вашего шнура питания 5-проводный, для 3-фазного подключения:
-(BRW) Коричневый = L1 (фаза)
-(BLA) Черный = L2 (фаза)
-(GRE) Серый = L3 (фаза)
-(BLU) Синий = N (нейтральный)
-(GR/YE) Зеленый/желтый провод = (E) 
(Заземление)

Для защиты прибора от возгорания:

- Убедитесь, что вилка продукта надежно вставлена в розетку, чтобы избежать образования дуги.
- Не используйте поврежденные или удлинительные кабели.
- Убедитесь, что жидкость или влага недоступны к точке электрического подключения.

Размещение и закрепление прибора (рис. 5-6-7-8)

- После подготовки места установки прибора переверните варочную панель вверх дном и поместите ее на ровную поверхность.
- Прикрепите уплотнительную прокладку, поставляемую вместе с прибором, вокруг варочной панели таким образом, чтобы она была на расстоянии 1-2 мм вглубь внешнего края стекла, как показано на рис. 5. Убедитесь, что между обоими концами стекла, а также между стеклом и прокладкой не остается никакого зазора.
- Привинтите и обеспечьте весны установки поставленные с прибором путем вкрутить их к их месту на более низком снабжении жилищем хоб как показано в диаграмме 6. (В некоторых моделях, эти весны могут быть

обеспечены к экс-фабрике прибора.)

- Снова поверните варочную панель и совместите ее с рабочей столешней, а затем поместите на рабочую поверхность. Плита должна быть размещена на рабочей панели благодаря пружинам, и она должна быть легко закреплена.
- При размещении варочной панели на столешнюю поверхность убедитесь, что варочная поверхность и рабочая поверхность параллельны. Если это не параллельно, соедините дополнительные монтажные зажимы, поставляемые с прибором, как показано на рисунке 8. На рисунке 8 показаны возможные места установки зажимов. (Места, где можно прикрепить зажимы, могут отличаться в зависимости от модели продукта. Вы можете подключиться в соответствии с монтажными отверстиями на вашем продукте.) Обеспечьте параллельность, прикрепив зажимы к соответствующим местам. Тип и количество зажимов, поставляемых с продуктом, могут варьироваться в зависимости от модели продукта.

Размещение и закрепление прибора (рис. 9)

- Рисунок 9 предназначен для моделей с монтажными пружинами и уплотнительной прокладкой, прикрепленными к изделию. Для этих моделей не обращайте внимания на изображения 5-6-7-8. Для этих моделей считайте, что измерения ширины и глубины, указанные в руководстве пользователя, больше на 10 мм.
- Совместите варочную поверхность со столешней, а затем поместите ее на столешнюю поверхность. Плита должна быть размещена на рабочей панели благодаря пружинам, и она должна быть легко закреплена.
- При размещении варочной панели на столешнюю поверхность убедитесь, что варочная поверхность и рабочая поверхность параллельны.

Окончательный осмотр

- После завершения установки включите питание от сети.
- Прочтите руководство пользователя для первой эксплуатации устройства.
- Убедитесь, что каждая зона приготовления нагревается.

Снятие прибора

- Отключите электроснабжение прибора.
- Если ваш прибор закреплен дополнительными зажимами, сначала открутите винты зажимов.
- Снимите варочную панель, нажав вверх от нижней части варочной панели.

SK - Bezpečnostné pokyny

- Spotřebič musí inštalovať kvalifikovaná osoba v súlade s platnými predpismi, aby sa zachovala uplatniteľná záruka. Výrobca nenesie zodpovednosť za škody vyplývajúce z postupov vykonávaných neoprávnenými osobami, ktoré môžu tiež zrušiť platnosť záruky.
- Zákazník je zodpovedný za prípravu umiestnenia spotrebiča a prípravu elektrickej inštalácie.
- Spotřebič musí byť inštalovaný v súlade so všetkými miestnymi predpismi o plyne a/alebo elektrickom prúde.
- Odstráňte všetok obalový materiál a dokumenty vo vnútri spotrebiča a pred inštaláciou skontrolujte, či nedošlo k poškodeniu spotrebiča. Nemajte ho nainštalovaný, ak je spotřebič poškodený.
- Uistite sa, že používateľ nemá po inštalácii prístup k elektrickým prípojkám.
- Počas prepravy a inštalácie vždy používajte ochranné rukavice.
- Pred začatím inštalácie odpojte elektrické prípojky v oblasti inštalácie.
- Povrchy nábytku, ktorý má byť spotřebič inštalovaný, musia byť odolné voči teplu (minimálne 100 °C).
- Pred inštaláciou spotrebiča sa uistite, že je nábytok v rovnej, horizontálnej polohe a že je upevnený.
- Do nábytku, ktorý má byť spotřebič nainštalovaný, neinštalujte tepelnoizolačné pásy.
- Rozmery uvedené v montážnych diagramoch sú v mm.

Príprava nábytku na inštaláciu spotrebiča (obrázky 1-2-3)

Spotřebič je určený na inštaláciu do komerčne dostupných pracovných dosiek. Medzi spotrebičom a kuchynskými stenami a nábytkom musí byť zachovaná bezpečná vzdialenosť. (Obrázok 1)

Voľný priestor, kde má byť spotřebič umiestnený na pracovnej doske, musí byť odrezaný podľa rozmerov uvedených na obrázku 1.

* Ak na spotrebiči nie je digestor, nechajte od povrchu varnej dosky k nábytku vzdialenosť 750 mm.

Ak je kryt/digestor nainštalovaný nad spotrebičom, ponechajte vzdialenosť pre inštalačnú výšku, ako je popísané v návode na obsluhu krytu/digestora.

** Minimálna vzdialenosť medzi skrinkami sa musí rovnať šírke varnej dosky

Zapustená inštalácia: (Obrázok 2)

- Ak chcete spotřebič nainštalovať tak, aby zapadol do jednej roviny s pracovnou doskou, pozrite si obrázok 2, kde sú uvedené rozmery rezania vašej pracovnej dosky.

Ак má byť spotřebič inštalovaný nad zásuvkou: (Obrázok 3a)

- Ak má byť spotřebič nainštalovaný na zásuvke, ventilácia varnej dosky môže počas varenia zahriať predmety uložené v zásuvke. Medzi zásuvku a varnú dosku môže byť voliteľne inštalovaný drevený/plech. Povoľuje sa vôľa so špecifikovanými rozmermi (obrázok 3a).
- Medzi povrchom pracovnej dosky a najvyšším povrchom zásuvky alebo medziľahlého oddeľovača (ak je namontovaný) musí byť zachovaná minimálna vzdialenosť 60 mm, podľa toho, ktorá je najbližšie k základni varnej dosky. (Obrázok 3a).
- Pri inštalácii nie je potrebný predný ventilačný priestor vzhľadom na rozmery pracovnej dosky uvedené v technickom výkrese pre použitie so zásuvkou.
- Vetranie: V priestore pod spotrebičom musí byť zabezpečené primerané vetranie pre efektívnu prevádzku spotrebiča. Na tento účel sa musí otvoriť vetrací otvor s minimálnymi rozmermi 550 x 45 mm, ako je znázornené na obrázku 3a.

Ak má byť spotrebič inštalovaný nad rúrou: (Obrázok 3b)

- * Hrúbka pracovnej dosky musí byť minimálne 28 mm. Tento rozmer musí byť aspoň 32 mm, ak inštalujete svoj spotrebič ako zapustený. (Obrázok 3b)
- Vetracie: V priestore pod spotrebičom musí byť zabezpečené primerané vetranie pre efektívnu prevádzku spotrebiča. Medzi spodným povrchom varnej dosky a hornou stenou rúry (obrázok 3b) je povolená minimálna vzdialenosť 4 mm, aby sa zabezpečilo dostatočné vetranie. Ponechanie medzery medzi rúrou a pracovnou doskou pozitívne ovplyvní prevádzkový výkon varnej dosky. Okrem toho sa v spodnej časti skrine nábytku, kde je umiestnená rúra, ponecháva prierez s rozmermi 35 x 500 mm. (Obrázok 3b)

Vetranie

- Vetranie priamo ovplyvňuje vykurovací výkon spotrebiča. Aj keď sa pri prvých kontrolách nezistí žiadny problém, môžu sa vyskytnúť obavy zákazníkov z dôvodu straty výkonu pri dlhšom varení, keď nie sú k dispozícii správne vetracie otvory. Uistite sa, že sú splnené kritériá 3A a 3B pre vhodnosť nábytku.

Inštalácia spotrebiča

Elektrické pripojenie spotrebiča

- Pripojte spotrebič k uzemnenej zásuvke/vedeniu s napätím a ochranou, ako je uvedené iba v „Technických špecifikáciách“. Pri používaní výrobku s transformátorom alebo bez neho nechajte vykonať uzemňovaciu inštaláciu kvalifikovaným elektrikárom. Naša spoločnosť nezodpovedá za žiadne problémy vyplývajúce z toho, že výrobok nebol uzemnený v súlade s miestnymi predpismi.
- Pred začatím akýchkoľvek prác na elektrickej inštalácii odpojte spotrebič od elektrickej prípojky. Nebezpečenstvo úrazu elektrickým prúdom.
- Spotrebič môže byť pripojený k elektrickej sieti iba oprávnenou a kvalifikovanou osobou. Výrobca nezodpovedá za žiadne škody, ktoré môžu vzniknúť v dôsledku operácií vykonávaných neoprávnenými osobami.

- Spotrebič musí byť nainštalovaný tak, aby mohol byť úplne odpojený od elektrickej siete. Odpojenie musí byť zabezpečené vypínačom zabudovaným do pevnej elektroinštalácie podľa stavebných predpisov.
- Spodný povrch varnej dosky sa pri používaní tiež zahrieva. Elektrické pripojenia sa nesmú dotýkať spodného povrchu, inak môžu byť pripojenia poškodené.
- Prepojovacie káble nepretiahnite cez horúce povrchy. V opačnom prípade sa môže izolácia kábla roztaviť a spôsobiť požiar v dôsledku skratu varnej dosky. Ak je elektrický kábel poškodený, musí ho vymeniť kvalifikovaný elektrikár. V opačnom prípade hrozí úraz elektrickým prúdom, skrat alebo požiar!
- Pri vykonávaní zapojenia musíte dodržiavať národné/miestne elektrické predpisy a používať príslušnú zásuvku/vedenie a zástrčku varnej dosky. V prípade, že výkonové limity výrobku sú mimo prúdovej nosnosti zástrčky a zásuvky/vedenia, výrobok musí byť pripojený prostredníctvom pevnej elektrickej inštalácie priamo bez použitia zástrčky a zásuvky/vedenia.
- Uistite sa, že poistka je kompatibilná s produktom.
- Pripojenie musí byť v súlade s národnými predpismi.
- Údaje o napájaní zo siete musia zodpovedať údajom uvedeným na typovom štítku výrobku. Na spodnej strane varnej dosky môžete vidieť typový štítok.
- Napájací kábel vášho produktu musí spĺňať hodnoty uvedené v tabuľke „Technické špecifikácie“.
- **Ak má byť spotrebič priamo pripojený k elektrickej sieti:** Ak nie je možné odpojiť všetky póly v sieťovom napájaní, musí byť pripojená odpojovacia jednotka s kontaktnou vzdialenosťou najmenej 3 mm (poistka, bezpečnostný spínač vedenia, stýkač) a všetky póly tejto odpojovacej jednotky musia byť v blízkosti (nie nad) spotrebiča v súlade so smernicami IEE. Nedodržanie tohto pokynu môže spôsobiť prevádzkové problémy a zrušiť platnosť záruky na výrobok.

- Odporúča sa dodatočná ochrana pomocou ističa zostatkového prúdu.

Ak má váš spotrebič napájací kábel a zástrčku:

- Vykonajte elektrické pripojenie spotrebiča zapojením do uzemnenej zásuvky.

Ak má váš spotrebič napájací kábel, ale nemá zástrčku:

- Pripojte spotrebič k elektrickej sieti, ako je uvedené nižšie, podľa typu napájacieho kábla. Typ napájacieho kábla vášho spotrebiča je uvedený v časti „Špecifikácie“ v používateľskej príručke.

Ak je váš typ napájacieho kábla 5-vodičový, pre 1-fázové pripojenie:

Pre jednofázové pripojenie

- (BRW/BLA) Hnedá/čierna = L (fáza)
- (BLU/GRE) Modrá/sivá = N (neutrálna)
- (GR/YE) Zelený/žltý drôt = (E) 

(Uzemnenie)

Ak je váš typ napájacieho kábla 5vodičový, pre 2-fázové pripojenie:

- (BRW) Hnedá = L1 (fáza)
- (BLA) Čierna = L2 (fáza)
- (BLU/GRE) Modrá/sivá = N (neutrálna)
- (GR/YE) Zelený/žltý drôt = (E) 

(Uzemnenie)

Ak vaša dodávka spolurd typ je 4-vodičový typ, pre 2-fázové pripojenie:

- (BRW) Hnedá = L1 (fáza)
- (BLA) Čierna = L2 (fáza)
- (BLU) modrá = N (neutrálna)
- (GR/YE) Zelený/žltý drôt = (E) 

(Uzemnenie)

Ak je váš typ napájacieho kábla 5vodičový, pre 3-fázové pripojenie:

- (BRW) Hnedá = L1 (fáza)
- (BLA) Čierna = L2 (fáza)
- (GRE) Sivá = L3 (fáza)
- (BLU) modrá = N (neutrálna)
- (GR/YE) Zelený/žltý drôt = (E) 

(Uzemnenie)

Na ochranu spotrebiča pred spálením:

- Uistite sa, že zástrčka produktu je bezpečne zapojená do zásuvky, aby nedošlo k elektrickému oblúku.
- Nepoužívajte poškodené káble ani predlžovacie káble.
- Uistite sa, že kvapalina alebo vlhkosť nie sú prístupné k miestu elektrického pripojenia.

Umiestnenie a zabezpečenie spotrebiča (obrázky 5-6-7-8)

- Po príprave miesta inštalácie spotrebiča otočte varnú dosku hore dnom a položte ju na rovný povrch.
- Tesniace tesnenie dodané so spotrebičom pripevnite okolo varnej dosky tak, aby bolo 1-2 mm vo vnútri vonkajšieho okraja skla, ako je znázornené na obrázku 5. Uistite sa, že medzi oboma koncami a medzi sklom a tesnením nezostala žiadna vôľa.
- Naskrutkujte a zaistite inštalčné pružiny dodávané so spotrebičom tak, že ich pripojíte k ich sedadlu na spodnom kryte varnej dosky, ako je znázornené na obrázku 6. (V niektorých modeloch môžu byť tieto pružiny pripevnené k spotrebiču z výroby.)
- Otočte varnú dosku znova a zarovnajete ju s pracovnou doskou a potom ju položte na pracovnú dosku. Varná doska musí byť umiestnená na pracovnej doske vďaka pružinám a musí byť ľahko zaistená.
- Uistite sa, že varná doska a pracovná doska sú rovnobežné, keď umiestňujete varnú dosku na pracovnú dosku. Ak nie je paralelná, pripojte prídavné inštalčné svorky dodávané so spotrebičom, ako je znázornené na obrázku 8. Na obrázku 8 sú znázornené možné miesta inštalácie svoriek. (Miesta, kde môžu byť svorky pripevnené, sa môžu líšiť v závislosti od modelu produktu. Môžete pripojiť podľa montážnych otvorov na vašom produkte.) Zaistíte rovnobežnosť pripojením svoriek na príslušné miesta. Typ a množstvo svoriek dodávaných s výrobkom sa môže líšiť v závislosti od modelu výrobku.

Umiestnenie a zabezpečenie spotrebiča (obrázky 9)

- Obrázok 9 je pre modely s montážnymi pružinami a tesniacim tesnením pripevnenými k výrobku. Pri týchto modeloch ignorujte obrázky 5-6-7-8. Pri týchto modeloch považujte merania šírky a hĺbky uvedené v používateľskej príručke za o 10 mm väčšie.
- Varnú dosku zarovnajete s pracovnou doskou a potom ju položte na pracovnú dosku. Varná doska musí byť umiestnená

na pracovnej doske vďaka pružinám a musí byť ľahko zaistená.

- Uistite sa, že varná doska a pracovná doska sú rovnobežné, keď umiestňujete varnú dosku na pracovnú dosku.

Záverčná kontrola

- Po dokončení inštalácie zapnite sieťové napájanie.
- Prečítajte si používateľskú príručku pre prvú prevádzku spotrebiča.
- Uistite sa, že sa každá varná zóna ohrieva.

Odstánenie spotrebiča

- Odpojte sieťové napájanie spotrebiča.
- Ak je váš spotrebič zaistený prídavnými svorkami, najskôr odstráňte skrutky svoriek.
- Varnú dosku odstráňte zatlačením nahor zo spodnej časti varnej dosky.

SL – Varnostna navodila

- Napravo mora namestiti usposobljena oseba v skladu z veljavnimi predpisi, da se ohrani veljavna garancija. Proizvajalec ne odgovarja za škodo, ki nastane zaradi postopkov, ki jih izvajajo nepooblašcene osebe, ki lahko tudi razveljavijo garancijo.
- Stranka je odgovorna za pripravo lokacije, na kateri bo naprava nameščena, in za pripravo električne napeljave.
- Naprava mora biti nameščena v skladu z vsemi lokalnimi plinskimi in/ali električnimi predpisi.
- Odstranite ves embalažni material in dokumente v napravi ter pred namestitvijo preverite morebitne poškodbe na napravi. Ne nameščajte ga, če je naprava poškodovana
- Prepričajte se, da uporabnik po namestitvi ne more doseči električnih povezav.
- Med prevozom in namestitvijo vedno nosite zaščitne rokavice.
- Pred začetkom namestitve izključite električne povezave na območju namestitve.
- Površine pohoštva, ki ga je treba namestiti, morajo biti odporne na toploto (najmanj 100 °C).
- Pred namestitvijo naprave se prepričajte, da je pohoštvo v ravnem, vodoravnem položaju in da je pritrjeno.
- Na pohoštvo, ki ga je treba namestiti, ne

nameščajte toplotnoizolacijskih trakov.

- Mere, podane v montažnih shemah, so v mm.

Priprava pohoštva, ki ga je treba namestiti (slike 1-2-3)

Naprava je zasnovana za vgradnjo v komercialno dostopne delovne površine. Med napravo in kuhinjskimi stenami ter pohoštvom je treba pustiti varnostno razdaljo. (Slika 1) Prostor, kjer je treba napravo namestiti na delovno površino, je treba zmanjšati v skladu z dimenzijami, navedenimi na sliki 1.

* Če na napravi ni nape, pustite razdaljo 750 mm od površine kuhališča do pohoštva.

Če je nad napravo nameščen pokrov, dovolite razdaljo za višino namestitve, kot je opisano v navodilih za uporabo pokrova.

** Najmanjša razdalja med omarami mora biti enaka širini kuhališča

Namestitev s splakanjem: (slika 2)

- Če želite napravo namestiti tako, da bo poravnana z delovno ploščo, glejte sliko 2 za dimenzije rezanja delovne plošče.

Če je treba napravo namestiti nad predalom: (Slika 3a)

- Če je naprava nameščena na predalu, lahko prežračevanje kuhališča med kuhanjem segreje predmete, shranjene v predalu. Med predalom in kuhlno ploščo se lahko po želji namesti lesena/rjuha. Dovoljen je odmik z določenimi dimenzijami (slika 3a).
- Med površino delovne plošče in zgornjo površino predala ali vmesnega separatorja (če je nameščen) je treba ohraniti najmanjšo razdaljo 60 mm, kar je najbližje dnu kuhlne plošče. (Slika 3a).
- Ni potrebe po sprednjem prežračevalnem prostoru, ko je namestitev izvedena glede na dimenzije delovne plošče, ki so navedene v tehnični risbi za uporabo s predalom.
- Prežračevanje: Na območju pod napravo je treba zagotoviti ustrezno prežračevanje za učinkovito delovanje naprave. V ta namen se odpre prežračevalna luknja z minimalnimi dimenzijami 550x45 mm, kot je prikazano na sliki 3a.

Če je treba napravo namestiti nad pečico: (Slika 3b)

- * Debelina delovne plošče mora biti najmanj 28 mm. Ta dimenzija mora biti

vsaj 32 mm, če boste napravo namestili kot poravnano. (Slika 3b)

- **Prezračevanje:** Na območju pod napravo je treba zagotoviti ustrezno prezračevanje za učinkovito delovanje naprave. Najmanjša razdalja med spodnjo površino kuhališča in zgornjo steno pečice je 4 mm (slika 3b), da se zagotovi ustrezno prezračevanje. Razmik med pečico in delovno ploščo bo pozitivno vplival na delovanje kuhališča. Poleg tega je treba na dnu ohišja pohištva, kjer je pečica nameščena, pustiti prerez z dimenzijami 35x500 mm. (Slika 3b)

Prezračevanje

- Prezračevanje neposredno vpliva na zmogljivost ogrevanja naprave. Tudi če pri prvih pregledih ni zaznana nobena težava, se lahko pojavijo pomisleki strank zaradi izgube zmogljivosti med kuhanjem za daljša obdobja, če ni zagotovljena pravilna zračnost. Prepričajte se, da so izpolnjena merila 3A in 3B glede primernosti pohištva.

Namestitev naprave

Električni priključek naprave

- Napravo priključite na ozemljeno vtičnico/ vod samo z napetostjo in zaščito, kot je določeno v "Tehničnih specifikacijah". Med uporabo izdelka s transformatorjem ali brez njega naj ozemljitveno napeljavo izvede usposobljen električar. Naše podjetje ne odgovarja za kakršne koli težave, ki nastanejo zaradi tega, ker izdelek ni ozemljen v skladu z lokalnimi predpisi.
- Pred začetkom kakršnih koli del na električni napeljavi napravo izključite iz električnega priključka. Nevarnost električnega udara.
- Napravo lahko na električno omrežje priključi samo pooblaščen in usposobljen oseba. Proizvajalec ne odgovarja za kakršno koli škodo, ki bi lahko nastala zaradi postopkov, ki jih izvajajo nepooblaščen osebe.
- Naprava mora biti nameščena tako, da jo je mogoče popolnoma odklopiti iz električnega omrežja. Odklop se zagotovi s stikalom, vgrajenim v fiksno električno napeljavo, v skladu z gradbenimi predpisi.
- Tudi spodnja površina kuhalne plošče

se med uporabo segreje. Električne povezave se ne smejo dotikati spodnje površine, sicer se lahko poškodujejo.

- Ne prenašajte priključnih kablov preko vročih površin. V nasprotnem primeru se lahko izolacija kabla stopi in povzroči požar zaradi kratkega stika kuhalne plošče. Če je električni kabel poškodovan, ga mora zamenjati usposobljen električar. V nasprotnem primeru pride do električnega udara, kratkega stika ali nevarnosti požara!
- Med izvajanjem ožičenja morate upoštevati nacionalne/lokalne električne predpise in uporabiti ustrezno vtičnico/ vod in vtič za kuhalno ploščo. V primeru, da so omejitve moči izdelka izven trenutne prenosne zmogljivosti vtiča in vtičnice/linije, je treba izdelek priključiti prek fiksne električne napeljave neposredno brez uporabe vtiča in vtičnice/linije.
- Prepričajte se, da je stopnja varovalke združljiva z izdelkom.
- Priključitev mora biti v skladu z nacionalnimi predpisi.
- Podatki o omrežnem napajanju morajo ustrezati podatkom, navedenim na tipski nalepki izdelka. Na dnu kuhališča boste morda videli tipsko nalepko.
- Napajalni kabel vašega izdelka mora biti v skladu z vrednostmi v tabeli "Tehnične specifikacije".
- **Če mora biti naprava neposredno priključena na električno omrežje:** Če ni mogoče odklopiti vseh polov v omrežnem napajanju, je treba priključiti odklopno enoto z najmanj 3 mm kontaktnega odmika (varovalka, varnostno stikalo linije, kontaktor) in vsi drogovi te odklopne enote morajo biti v bližini (ne nad) napravo v skladu z direktivami IEE. Neupoštevanje tega navodila lahko povzroči operativne težave in razveljavi garancijo izdelka.
- Priporočljiva je dodatna zaščita z odklopnikom preostalega toka.

Če ima vaša naprava napajalni kabel in vtič:

- Izvedite električno povezavo naprave tako, da jo priključite na ozemljeno vtičnico.

Če ima vaša naprava napajalni kabel, vendar nima vtiča:

- Napravo priključite na električno omrežje, kot je določeno spodaj, glede na vrsto napajalnega kabla. Vrsta napajalnega kabla vaše naprave je določena v razdelku "Specifikacije" v navodilih za uporabo.

Če je vaš napajalni kabel 5-prevodniški, za 1-fazno povezavo:

Za enofazno povezavo

- (BRW/BLA) Rjava/črna = L (faza)
 - (BLU/GRE) Modra/siva = N (nevtralno)
 - (GR/YE) Zelena/rumena žica = (E) 
- (ozemljitev)

Če je vaš napajalni kabel 5-prevodniški, za dvofazno povezavo:

- (BRW) Rjava = L1 (faza)
 - (BLA) Črna = L2 (faza)
 - (BLU/gre) Modra/siva = N (nevtralno)
 - (GR/YE) Zelena/rumena žica = (E) 
- (ozemljitev)

Če vaša dobaviteljska družba tip je 4-prevodniški tip, za dvofazno povezavo:

- (BRW) Rjava = L1 (faza)
 - (BLA) Črna = L2 (faza)
 - (BLU) modra = N (nevtralna)
 - (GR/YE) Zelena/rumena žica = (E) 
- (ozemljitev)

Če je vaš napajalni kabel 5-prevodniški, za 3-fazno povezavo:

- (BRW) Rjava = L1 (faza)
 - (BLA) Črna = L2 (faza)
 - (GRE) Siva = L3 (faza)
 - (BLU) modra = N (nevtralna)
 - (GR/YE) Zelena/rumena žica = (E) 
- (ozemljitev)

Za zaščito naprave pred gorenjem:

- Prepričajte se, da je vtič izdelka varno priključen v vtičnico, da se izognete iskrenju.
- Ne uporabljajte poškodovanih kablov ali podaljškov.
- Prepričajte se, da tekočina ali vlaga ni dostopna do električnega priključnega mesta.

Namestitev in pritrditev naprave (slike 5-6-7-8)

- Po pripravi mesta namestitve naprave obrnite kuhlalno ploščo na glavo in jo postavite na ravno površino.
- Okoli kuhlališča pritrdite tesnilno tesnilo, ki je priloženo napravi, tako da je 1-2

mm znotraj zunanjskega roba stekla, kot je prikazano na sliki 5. Prepričajte se, da med obema koncema ter med steklom in tesnilom ni razmika.

- Privijte in pritrdite namestitvene vzmeti, ki so priložene napravi, tako da jih pritrdite na njihov sedež na spodnjem ohišju kuhlališča, kot je prikazano na sliki 6. (Pri nekaterih modelih so te vzmeti lahko pritrdjene na napravo franco tovarna.)
- Kuhlalno ploščo ponovno obrnite in jo poravnajte z delovno ploščo, nato pa jo položite na delovno ploščo. Kuhlalna plošča mora biti nameščena na delovno površino zahvaljujoč vzmetem in mora biti enostavno pritrdjena.
- Prepričajte se, da sta kuhlalna plošča in delovna plošča vzporedni, ko kuhlalno ploščo postavite na delovno ploščo. Če ni vzporedno, priključite dodatne namestitvene objemke, ki so priložene napravi, kot je prikazano na sliki 8. Na sliki 8 so prikazane možne lokacije vgradnje objemk. (Mesta, kjer je mogoče pritrditi sponke, se lahko razlikujejo glede na model izdelka. Priključite se lahko glede na montažne luknje na vašem izdelku.) Zagotovite vzporednost s pritrditvijo objemk na ustrezna mesta. Vrsta in količina objemk, ki so priložene izdelku, se lahko razlikujeta glede na model izdelka.

Namestitev in pritrditev naprave (slike 9)

- Slika 9 je za modele z montažnimi vzmetmi in tesnilnim tesnilom, pritrdjenim na izdelek. Pri teh modelih prezrite slike 5-6-7-8. Za te modele upoštevajte meritve širine in globine, zapisane v uporabniškem priročniku, kot 10 mm več.
- Poravnajte kuhlalno ploščo z delovno ploščo in jo nato položite na delovno ploščo. Kuhlalna plošča mora biti nameščena na delovno površino zahvaljujoč vzmetem in mora biti enostavno pritrdjena.
- Prepričajte se, da sta kuhlalna plošča in delovna plošča vzporedni, ko kuhlalno ploščo postavite na delovno ploščo.

Končni pregled

- Po končani namestitvi vklopite omrežno napajanje.
- Za prvo uporabo naprave preberite uporabniški priročnik.

- Poskrbite, da se vsako kuhhalno polje segreje.

Odstranitev naprave

- Odklopite omrežno napajanje naprave.
- Če je vaša naprava zavarovana z dodatnimi objemkami, najprej odstranite vijake objemk.
- Odstranite kuhhalno ploščo tako, da jo potisnete navzgor od dna kuhhalne plošče.

SB - Bezbednosna uputstva

- Uređaj mora instalirati kvalifikovano lice u skladu sa važećim propisima kako bi se garancija primenivala. Proizvođač se neće smatrati odgovornim za štete nastale usled postupaka koje sprovede neovlašćena lica, a koji takođe mogu poništiti garanciju.
- Odgovornost kupca je da pripremi lokaciju na kojoj će uređaj biti postavljen i da pripremi električnu instalaciju.
- Uređaj mora biti instaliran u skladu sa svim lokalnim propisima o gasu i/ili električnoj energiji.
- Uklonite sav ambalažni materijal i dokumente unutar uređaja i proverite da li je uređaj oštećen pre ugradnje. Nemojte ga instalirati ako je uređaj oštećen
- Uverite se da korisnik ne može doći do električnih priključaka nakon instalacije.
- Uvek nosite zaštitne rukavice tokom transporta i instalacije.
- Isključite električne veze u području instalacije pre početka instalacije.
- Površine nameštaja koje će uređaj biti instaliran moraju biti otporne na toplotu (najmanje 100 °C).
- Uverite se da je nameštaj u ravnom, horizontalnom položaju i da je fiksiran pre ugradnje uređaja.
- Nemojte postavljati termoizolacione trake na nameštaj na koji će uređaj biti postavljen.
- Dimenzije date u dijagramima instalacije su u mm.

Priprema nameštaja za ugradnju uređaja (slike 1-2-3)

Uređaj je dizajniran za ugradnju u komercijalno dostupne radne površine. Između uređaja i kuhinjskih zidova i nameštaja mora biti ostavljena bezbedna udaljenost. (Slika 1) Zazor na mestu gde se uređaj postavlja na

radnu ploču mora biti isečen u skladu sa dimenzijama datim na slici 1.

* Ako na uređaju nema aspiratora, ostavite udaljenost od 750 mm od površine ploče za kuvanje do nameštaja.

Ako je poklopac/hauba postavljen iznad uređaja, dozvolite rastojanje za visinu ugradnje kao što je opisano u uputstvu za upotrebu poklopca/haube.

** Minimalno rastojanje između ormara mora biti jednako širini ploče za kuvanje

Instalacija sa ispiranjem: (slika 2)

- Ako želite da postavite uređaj u ravni sa radnom površinom, pogledajte sliku 2 za dimenzije sečenja radne površine.

Ako uređaj treba postaviti iznad fioke: (Slika 3a)

- Ako uređaj treba instalirati na fioku, ventilacija ploče za kuvanje može zagrejati predmete uskladištene u fioci tokom kuvanja. Drveni/lim se može postaviti između fioke i ploče za kuvanje kao opcija. Dozvoljava se zazor sa navedenim dimesionima (slika 3a).
- Mora se održavati minimalna udaljenost od 60 mm između površine radne površine i gornje površine fioke ili srednjeg separatora (ako je ugrađen), šta god je najbliže dnu ploče za kuvanje. (Slika 3a).
- Nema potrebe za prednjim ventilacionim prostorom kada je instalacija napravljena uzimajući u obzir dimenzije radne ploče date u tehničkom crtežu za upotrebu sa fiokom.
- Ventilacija: U prostoru ispod uređaja mora biti obezbeđena adekvatna ventilacija za efikasan rad uređaja. U tu svrhu otvara se otvor za ventilaciju minimalnih dimenzija 550x45 mm kao što je prikazano na slici 3a.

Ako uređaj treba postaviti iznad rerne: (Slika 3b)

- * Debljina radne ploče mora biti najmanje 28 mm. Ova dimenzija mora biti najmanje 32 mm ako ćete uređaj instalirati u ravni. (Slika 3b)
- Ventilacija: U prostoru ispod uređaja mora biti obezbeđena adekvatna ventilacija za efikasan rad uređaja. Mora se dozvoliti minimalno rastojanje od 4 mm između donje površine ploče za kuvanje i gornjeg zida rerne (slika

3b) kako bi se obezbedila adekvatna ventilacija. Ostavljanje razmaka između rerne i radne ploče pozitivno će uticati na radne performanse ploče za kuvanje. Pored toga, na dnu kućišta nameštaja gde se nalazi rerna treba ostaviti poprečni presek dimenzija 35x500 mm. (Slika 3b)

Ventilacija

- Ventilacija direktno utiče na performanse grejanja uređaja. Čak i ako se u prvim pregledima ne otkrije nikakav problem, može doći do zabrinutosti kupaca zbog gubitka performansi tokom kuvanja tokom dužeg perioda kada nisu obezbeđeni ispravni razmaci ventilacije. Uverite se da su ispunjeni kriterijumi 3A i 3B za pogodnost nameštaja.

Montaža uređaja

Električno povezivanje uređaja

- Priključite uređaj na uzemljenu utičnicu/vod samo sa naponom i zaštitom kako je navedeno u "Tehničkim specifikacijama". Neka instalaciju uzemljenja napravi kvalifikovani električar dok koristite proizvod sa ili bez transformatora. Naša kompanija neće biti odgovorna za bilo kakve probleme koji nastanu zbog toga što proizvod nije uzemljen u skladu sa lokalnim propisima.
- Isključite uređaj iz električnog priključka pre početka bilo kakvih radova na električnoj instalaciji. Opasnost od strujnog udara.
- Uređaj može priključiti na električnu mrežu samo ovlašćeno i kvalifikovano lice. Proizvođač se ne smatra odgovornim za bilo kakvu štetu koja može nastati kao rezultat operacija koje obavljaju neovlašćena lica.
- Uređaj mora biti instaliran tako da se može potpuno isključiti iz mrežnog napajanja. Isključenje se obezbeđuje prekidačem ugrađenim u fiksnu električnu instalaciju, prema građevinskim propisima.
- Donja površina ploče za kuvanje se takođe zagreva kada je u upotrebi. Električni priključci ne smeju dodirivati donju površinu, u suprotnom se mogu oštetiti.
- Ne prenosite priključne kablove preko vrućih površina. U suprotnom, izolacija

kabla može da se istopi i izazove požar kao rezultat kratkog spoja ploče za kuvanje. Ako je električni kabl oštećen, mora ga zameniti kvalifikovani električar. U suprotnom dolazi do strujnog udara, kratkog spoja ili opasnosti od požara!

- Tokom izvođenja ožičenja, morate se pridržavati nacionalnih/lokalnih električnih propisa i koristiti odgovarajuću utičnicu/liniju i utikač za ploču za kuvanje. U slučaju da su ograničenja napajanja proizvoda van strujne nosivosti utikača i utičnice/linije, proizvod mora biti povezan preko fiksne električne instalacije direktno bez korišćenja utikača i utičnice/linije.
- Proverite da li je snaga osigurača kompatibilna sa proizvodom.
- Priključak mora biti u skladu sa nacionalnim propisima.
- Podaci o mrežnom napajanju moraju odgovarati podacima navedenim na nalepnici tipa proizvoda. Možda ćete videti nalepnicu tipa na dnu ploče za kuvanje.
- Kabl za napajanje vašeg proizvoda mora biti u skladu sa vrednostima u tabeli „Tehničke specifikacije“.
- **Ako uređaj mora biti direktno povezan sa mrežom:** Ako nije moguće isključiti sve polove u mrežnom napajanju, jedinica za isključivanje sa razmakom kontakta od najmanje 3 mm (osigurač, sigurnosni prekidač, kontaktor) mora biti povezana i svi polovi ove jedinice za isključivanje moraju biti u blizini (ne iznad) uređaja u skladu sa IEE direktivama. Nepoštovanje ovog uputstva može izazvati operativne probleme i poništiti garanciju proizvoda.
- Preporučuje se dodatna zaštita prekidačem rezidualne struje.

Ako vaš uređaj ima kabl za napajanje i utikač:

- Izvršite električno povezivanje uređaja tako što ćete ga priključiti na uzemljenu utičnicu.

Ako vaš uređaj ima kabl za napajanje, ali nema utikač:

- Priključite uređaj na električnu mrežu kao što je navedeno u nastavku, u skladu sa tipom kabla za napajanje. Tip kabla za napajanje vašeg uređaja naveden je u odeljku "Specifikacije" u uputstvu za upotrebu.

Ako je vaš tip kabla za napajanje tipa 5 provodnika, za 1-fazni priključak:

Za jednofazni priključak

- (BRW/BLA) Braon/crna = L (faza)
- (BLU/GRE) Plavo/sivo = N (Neutralno)
- (GR/YE) Zelena/žuta žica = (E) 

(Uzemljenje)

Ako je vaš tip kabla za napajanje tipa 5 provodnika, za dvofazni priključak:

- (BRW) Braon = L1 (faza)
- (BLA) Crna = L2 (faza)
- (BLU/GRE) Plavo/sivo = N (Neutralno)
- (GR/YE) Zelena/žuta žica = (E) 

(Uzemljenje)

Ako vaše snabdevanje kord tip je tipa sa 4 provodnika, za 2-fazni priključak:

- (BRW) Braon = L1 (faza)
- (BLA) Crna = L2 (faza)
- (BLU) Plavo = N (Neutralno)
- (GR/YE) Zelena/žuta žica = (E) 

(Uzemljenje)

Ako je vaš tip kabla za napajanje tipa 5 provodnika, za trofazni priključak:

- (BRW) Braon = L1 (faza)
- (BLA) Crna = L2 (faza)
- (GRE) Siva = L3 (faza)
- (BLU) Plavo = N (Neutralno)
- (GR/YE) Zelena/žuta žica = (E) 

(Uzemljenje)

Za zaštitu uređaja od gorenja:

- Uverite se da je utikač proizvoda čvrsto priključen u utičnicu kako biste izbegli lučenje.
- Nemojte koristiti oštećene kablove ili produžne kablove.
- Uverite se da tečnost ili vlaga nije dostupna do tačke električnog povezivanja.

Postavljanje i pričvršćivanje uređaja (slike 5-6-7-8)

- Nakon pripreme mesta ugradnje uređaja, okrenite ploču za kuvanje naopako i postavite je na ravnu površinu.
- Pričvrstite zaptivnu zaptivku isporučenu sa uređajem oko ploče za kuvanje tako da bude 1-2 mm unutar spoljne ivice stakla kao što je prikazano na slici 5. Uverite se da nema zazora između oba kraja i između stakla i zaptivke.
- Zavrnite i pričvrstite instalacione opruge isporučene sa uređajem tako što ćete ih pričvrstiti na njihovo sedište na donjem kućištu ploče za kuvanje kao što je prikazano na slici 6. (Kod nekih modela,

ove opruge mogu biti pričvršćene na uređaj u fabrici.)

- Ponovo okrenite ploču za kuvanje i poravnajte je sa radnom površinom, a zatim je postavite na radnu površinu. Ploča za kuvanje se postavlja na radnu ploču zahvaljujući oprugama i lako se pričvršćuje.
- Uverite se da su ploča i radna ploča paralelni kada postavljate ploču na radnu ploču. Kada nije paralelno, povežite dodatne instalacione stezaljke isporučene sa uređajem kao što je prikazano na slici 8. Na slici 8 prikazane su moguće lokacije ugradnje stezaljki. (Lokacije na kojima se spone mogu pričvrstiti mogu se razlikovati u zavisnosti od modela proizvoda. Možete da se povežete u skladu sa otvorima za montažu na vašem proizvodu.) Obezbedite paralelnost pričvršćivanjem stezaljki na odgovarajuća mesta. Vrsta i količina stezaljki isporučenih sa proizvodom mogu se razlikovati u zavisnosti od modela proizvoda.

Postavljanje i pričvršćivanje uređaja (slike 9)

- Slika 9 je za modele sa montažnim oprugama i zaptivnom zaptivkom pričvršćenom na proizvod. Za ove modele zanemarite slike 5-6-7-8. Za ove modele, uzmite u obzir da su merenja širine i dubine napisana u uputstvu za upotrebu veća za 10 mm.
- Poravnajte ploču za kuvanje sa radnom površinom, a zatim je postavite na radnu površinu. Ploča za kuvanje se postavlja na radnu ploču zahvaljujući oprugama i lako se pričvršćuje.
- Uverite se da su ploča i radna ploča paralelni kada postavljate ploču na radnu ploču.

Završna inspekcija

- Nakon završetka instalacije, uključite napajanje.
- Pročitajte uputstvo za upotrebu za prvi rad uređaja.
- Uverite se da se svaka zona za kuvanje zagreva.

Uklanjanje uređaja

- Isključite napajanje uređaja.
- Ako je vaš uređaj pričvršćen dodatnim stezaljkama, prvo uklonite vijke stezaljki.

- Uklonite ploču za kuvanje tako što ćete je gurnuti nagore sa dna ploče za kuvanje.

SV - Säkerhetsinstruktioner

- Apparaten ska installeras av en kvalificerad person i enlighet med gällande föreskrifter för att garantin ska gälla. Tillverkaren ansvarar inte för skador som uppstår till följd av åtgärder som utförts av obehöriga personer, vilka även kan ogiltigförklara garantin.
- Det är kundens ansvar att förbereda platsen där apparaten ska placeras och att förbereda den elektriska installationen.
- Apparaten ska installeras i enlighet med alla lokala gas- och/eller elföreskrifter.
- Ta bort allt förpackningsmaterial och alla dokument inuti apparaten och kontrollera att den inte har några skador före installationen. Installera inte apparaten om den är skadad.
- Se till att användaren inte kan nå de elektriska anslutningarna efter installationen.
- Använd alltid skyddshandskar under transport och installation.
- Koppla bort de elektriska anslutningarna i installationsområdet innan installationen påbörjas.
- Ytorna på möblerna där apparaten ska installeras ska vara värmebeständiga (minst 100 °C).
- Se till att möbeln står rakt och horisontellt och att den är fixerad innan apparaten installeras.
- Montera inte värmeisoleringsremсор på möblerna där apparaten ska installeras.
- Mått som anges i installationsdiagrammen är i mm.

Förberedelse av möblerna som apparaten ska installeras i (figur 1-2-3)

Apparaten är avsedd för installation i kommersiellt tillgängliga bänkskivor. Ett säkerhetsavstånd ska lämnas mellan apparaten och köksväggar och möbler. (Figur 1)

Fritt utrymme där apparaten ska placeras på arbetsytan ska sågas enligt måtten som anges i figur 1.

* Om det inte finns någon fläktkåpa på apparaten, lämna ett avstånd på 750 mm

mellan spishällen och möbeln. Om en kåpa/huv installeras ovanför apparaten, medge ett avstånd för installationshöjden enligt beskrivningen i kåpans/huvens bruksanvisning.

** Minsta avstånd mellan skåpen ska vara lika med hällens bredd

Infälld montering: (Figur 2)

- Om du vill installera din apparat så att den är i nivå med bänkskivan, se figur 2 för bänkskivans mått.

Om apparaten ska installeras ovanför en låda: (Figur 3a)

- Om apparaten ska installeras på en låda kan spishällens ventilation värma upp föremålen som förvaras i lådan under tillagning. En träskiva/plåt kan installeras mellan lådan och spishällen som tillval. Ett fritt utrymme med de angivna måtten ska finnas (Figur 3a).
- Ett minsta avstånd på 60 mm måste hållas mellan arbetsytan och den översta ytan på lådan eller den mellanliggande avdelaren (om sådan finns), beroende på vilket som är närmast hällens botten. (Figur 3a).
- Det finns inget behov av ett främre ventilationsutrymme när installationen görs med hänsyn till bänkskivans mått som anges i den tekniska ritningen för användning med låda.
- Ventilation: Tillräcklig ventilation ska finnas i området under apparaten för att apparaten ska fungera effektivt. För detta ändamål ska ett ventilationshål med minsta mått på 550x45 mm öppnas enligt figur 3a.

Om apparaten ska installeras ovanför en ugn: (Figur 3b)

- * Bänkskivans tjocklek ska vara minst 28 mm. Denna dimension ska vara minst 32 mm om du installerar din apparat infälld. (Figur 3b)
- Ventilation: Tillräcklig ventilation ska finnas i området under apparaten för att apparaten ska fungera effektivt. Ett minsta avstånd på 4 mm ska finnas mellan spishällens undersida och ugnens övre vägg (Figur 3b) för att säkerställa tillräcklig ventilation. Att lämna ett mellanrum mellan ugnen och arbetsytan påverkar hällens prestanda positivt. Dessutom ska ett tvärsnitt med måtten

35x500 mm lämnas kvar i botten av möbelen där ugnen är placerad. (Figur 3b)

Ventilation

- Ventilationen påverkar apparatens värmprestanda direkt. Även om inga problem upptäcks vid de första inspektionerna kan kunderna få problem på grund av prestandaförluster vid längre tillagningsperioder när korrekt ventilationsutrymme inte tillhandahålls. Säkerställ att kriterierna 3A och 3B är uppfyllda för möblernas lämplighet.

Installation av apparaten

Apparatens elektriska anslutning

- Anslut apparaten endast till ett jordat uttag/ledning med den spänning och det skydd som anges i "Tekniska specifikationer". Låt en behörig elektriker utföra jordningsinstallationen när produkten används med eller utan transformator. Vårt företag ansvarar inte för problem som uppstår på grund av att produkten inte är jordad i enlighet med lokala föreskrifter.
- Koppla bort apparaten från eluttaget innan du påbörjar något arbete på den elektriska installationen. Risk för elektrisk stöt.
- Apparaten får endast anslutas till elnätet av en auktoriserad och kvalificerad person. Tillverkaren ansvarar inte för skador som kan uppstå till följd av åtgärder som utförs av obehöriga personer.
- Apparaten måste installeras så att den kan kopplas bort helt från elnätet. Frånkopplingen ska ske med en brytare inbyggd i den fasta elinstallationen, i enlighet med byggföreskrifterna.
- Spishällens undersida blir också varm när den används. Elektriska anslutningar får inte vidröra undersidan, annars kan anslutningarna skadas.
- Dra inte anslutningskablarna över heta ytor. Annars kan kabelisoleringen smälta och orsaka brand till följd av kortslutning av hällen. Om elkabeln är skadad måste den bytas ut av en behörig elektriker. Annars finns det risk för elektrisk stöt, kortslutning eller brandrisk!
- Vid anslutning av elsystemet ska du följa nationella/lokala elföreskrifter

och använda lämpligt uttag/ledning och kontakt för hällen. Om produktens effektgränser inte är tillräckligt stora för kontaktens och uttagets/ledningens strömbärande kapacitet måste produkten anslutas direkt till en fast elinstallation utan att använda kontakt och uttag/ledning.

- Se till att säkringens klassificering är kompatibel med produkten.
- Anslutningen måste uppfylla nationella föreskrifter.
- Nätspänningsdata måste överensstämma med de data som anges på produktens typetikett. Typetiketten kan finnas på undersidan av hällen.
- Produktens strömkabel måste överensstämma med värdena i tabellen "Tekniska specifikationer".
- **Om apparaten ska anslutas direkt till elnätet:** Om det inte är möjligt att koppla bort alla poler i nätströmmen, ska en frångiljare med minst 3 mm kontaktavstånd (säkring, säkerhetsbrytare, kontaktor) anslutas och alla poler i denna frångiljare ska vara intill (inte ovanför) apparaten i enlighet med IEE-direktiv. Underlåtenhet att följa dessa instruktioner kan orsaka driftsproblem och ogiltigförklara produktgarantin.
- Ytterligare skydd med en jordfelsbrytare rekommenderas.

Om din apparat har en sladd och kontakt:

- Anslut apparaten till ett jordat uttag för att ansluta den till det elektriska nätet.

Om din apparat har en nätsladd men inte en kontakt:

- Anslut din apparat till elnätet enligt anvisningarna nedan, beroende på vilken typ av sladd du har. Apparatens sladdtyp anges i avsnittet "Specifikationer" i användarmanualen.

Om din nätsladdstyp är 5-ledartyp, för 1-fasanslutning:

För enfasanslutning

- (BRW/BLA) Brun/Svart = L (Fas)

- (BLU/GRE) Blå/Grå = N (Neutral)

- (GR/YE) Grön/gul tråd = (E)  (Jordning)

Om din nätsladdstyp är av 5-ledartyp, för 2-fasanslutning:

- (BRW) Brun = L1 (Fas)
- (BLA) Svart = L2 (Fas)
- (BLU/GRE) Blå/Grå = N (Neutral)
- (GR/YE) Grön/gul tråd = (E)  (Jordning)

Om ditt leveransföretagrd-typen är av 4-ledartyp, för 2-fasanslutning:

- (BRW) Brun = L1 (Fas)
- (BLA) Svart = L2 (Fas)
- (BLU) Blå = N (Neutral)
- (GR/YE) Grön/gul tråd = (E)  (Jordning)

Om din nätsladdstyp är av 5-ledartyp, för 3-fasanslutning:

- (BRW) Brun = L1 (Fas)
- (BLA) Svart = L2 (Fas)
- (GRE) Grå = L3 (Fas)
- (BLU) Blå = N (Neutral)
- (GR/YE) Grön/gul tråd = (E)  (Jordning)

För att skydda apparaten mot brännskador:

- Se till att produktens kontakt är ordentligt isatt i uttaget för att undvika ljusbågar.
- Använd inte skadade kablar eller förlängningskablar.
- Se till att vätska eller fukt inte kommer i kontakt med den elektriska anslutningspunkten.

Placering och fastsättning av apparaten (figur 5-6-7-8)

- När du har förberett apparatens installationsplats, vänd hällen upp och ner och placera den på en plan yta.
- Fäst den medföljande tätningspackningen runt hällen så att den sitter 1–2 mm innanför glasets ytterkant, enligt figur 5. Se till att det inte finns något utrymme mellan ändarna och mellan glasets och packningen.
- Skruva fast och säkra installationsfjädrarna som medföljer apparaten genom att fästa dem på deras plats på hällens nedre hölje enligt figur 6. (På vissa modeller kan dessa fjädrar vara fästa på apparaten från fabrik.)
- Vrid hällen igen och rikta in den mot bänkskivan och placera den sedan på bänkskivan. Hällen ska placeras på bänkskivan tack vare fjädrarna och den ska vara lätt att fästa.
- Se till att hällen och bänkskivan är parallella när du placerar hällen på bänkskivan. Om den inte är parallell,

anslut de extra installationsklämmorna som medföljer apparaten enligt figur 8. Figur 8 visar möjliga installationsplatser för klämmorna. (Platserna där klämmorna kan fästas kan variera beroende på produktmodell. Du kan ansluta enligt monteringshålen på din produkt.) Säkerställ parallelliteten genom att fästa klämmorna på lämpliga platser. Typen och antalet klämmor som medföljer produkten kan variera beroende på produktmodell.

Placering och fastsättning av apparaten (figur 9)

- Figur 9 visar modeller med monteringsfjädrar och tätningspackning monterade på produkten. För dessa modeller, ignorera bilderna 5-6-7-8. För dessa modeller, betrakta bredd- och djupmått som anges i användarmanualen som 10 mm mer.
- Rikta in hällen mot bänkskivan och placera den sedan på bänkskivan. Hällen ska placeras på bänkskivan tack vare fjädrarna och den ska vara lätt att fästa.
- Se till att hällen och bänkskivan är parallella när du placerar hällen på bänkskivan.

Slutbesiktning

- Slå på strömmen efter att installationen är klar.
- Läs bruksanvisningen innan du använder apparaten för första gången.
- Se till att varje kokzon värms upp.

Borttagning av apparaten

- Koppla bort apparatens nästström.
- Om din apparat är säkrad med extra klämmor, ta först bort skruvarna på klämmorna.
- Ta bort hällen genom att trycka den uppåt från hällens undersida.

UK — Інструкції з техніки безпеки

- Прилад має бути встановлений кваліфікованим спеціалістом відповідно до чинних норм, щоб гарантія залишалася дійсною. Виробник не несе відповідальності за збитки, що виникли внаслідок дій, виконаних неавторизованими особами, що також може призвести до анулювання гарантії.

- Клиєнт несе відповідальність за підготовку місця, де буде розміщено прилад, та за підготовку електромонтажу.
- Прилад слід встановити відповідно до всіх місцевих газових та/або електричних норм.
- Видаліть усі пакувальні матеріали та документи зсередини приладу та перевірте його на наявність пошкоджень перед встановленням. Не встановлюйте прилад, якщо він пошкоджений.
- Переконайтеся, що користувач не може дістатися до електричних з'єднань після встановлення.
- Завжди одягайте захисні рукавички під час транспортування та встановлення.
- Перед початком встановлення від'єднайте електричні з'єднання в зоні встановлення.
- Поверхні меблів, на які буде встановлено прилад, повинні бути термостійкими (мінімум 100 °C).
- Перед встановленням приладу переконайтеся, що меблі розташовані прямо, горизонтально та закріплені.
- Не встановлюйте теплоізоляційні стрічки на меблі, на які буде встановлено прилад.
- Розміри, зазначені на схемах монтажу, вказані в мм.

Підготовка меблів, на які буде встановлено прилад (рисунки 1-2-3)

Прилад призначений для встановлення у робочі поверхні, що продаються у продажу. Між приладом та кухонними стінами й меблями має бути безпечна відстань. (Малюнок 1)

Проміжок для розміщення приладу на робочій поверхні має бути вирізаний відповідно до розмірів, зазначених на рисунку 1.

* Якщо на приладі немає витяжки, залиште відстань 750 мм від поверхні варильної поверхні до меблів.

Якщо над приладом встановлено кожух/ковпак, передбачте відстань для висоти встановлення, як описано в інструкції з експлуатації кожуха/ковпака.

** Мінімальна відстань між шафами має

дорівнювати ширині варильної поверхні.

Встановлення врівень з поверхнею: (Рисунок 2)

- Якщо ви хочете встановити прилад врівень зі стільницею, див. малюнок 2, щоб побачити розміри розрізу вашої стільниці.

Якщо прилад встановлюється над шухлядою: (Малюнок 3а)

- Якщо прилад буде встановлено на шухляді, вентиляція варильної поверхні може нагрівати продукти, що зберігаються в шухляді, під час приготування. За бажанням, між шухлядою та варильною поверхнею можна встановити дерев'яну перегородку/простирадло. Слід передбачити зазор із зазначеними розмірами (Рисунок 3а).
- Між робочою поверхнею та верхньою поверхнею шухляди або проміжного роздільника (якщо він є), залежно від того, що розташовано найближче до основи варильної поверхні, має бути мінімальна відстань 60 мм (Малюнок 3а).
- Немає потреби у фронтальному вентиляційному просторі під час встановлення, враховуючи розміри стільниці, зазначені в технічному кресленні для використання з шухлядою.
- Вентиляція: Для ефективної роботи приладу в зоні під ним має бути забезпечена належна вентиляція. Для цього необхідно зробити вентиляційний отвір з мінімальними розмірами 550x45 мм, як показано на рисунку 3а.

Якщо прилад встановлюється над духовкою: (Малюнок 3б)

- * Товщина робочої поверхні повинна бути щонайменше 28 мм. Цей розмір повинен бути щонайменше 32 мм, якщо ви встановлюєте прилад врівень з поверхнею. (Малюнок 3б)
- Вентиляція: Для ефективної роботи приладу під ним має бути забезпечена належна вентиляція. Між нижньою поверхнею варильної поверхні та верхньою стінкою духовки має бути мінімальна відстань 4 мм

(рисунок 3b) для забезпечення належної вентиляції. Залишення зазору між духовкою та робочою поверхнею позитивно вплине на роботу варильної поверхні. Крім того, у нижній частині меблевого корпусу, де буде розміщена духовка, має бути залишений поперечний переріз розмірами 35x500 мм (рисунок 3b).

Вентиляція

- Вентиляція безпосередньо впливає на продуктивність нагрівання приладу. Навіть якщо під час перших перевірок не виявлено жодних проблем, у клієнтів можуть виникнути занепокоєння через втрату продуктивності під час тривалого приготування їжі, якщо не забезпечено належних вентиляційних зазорів. Переконайтеся, що меблі відповідають критеріям 3A та 3B щодо придатності меблів.

Встановлення приладу

Електричне підключення приладу

- Підключіть прилад лише до заземленої розетки/лінії з напругою та захистом, зазначеними в розділі «Технічні характеристики». Заземлення має виконувати кваліфікований електрик під час використання виробу з трансформатором або без нього. Наша компанія не несе відповідальності за будь-які проблеми, що виникли через те, що виріб не заземлено відповідно до місцевих норм.
- Від'єднайте прилад від електромережі, перш ніж розпочинати будь-які роботи з електрообладнанням. Ризик ураження електричним струмом.
- Прилад може бути підключений до електромережі лише уповноваженим та кваліфікованим спеціалістом. Виробник не несе відповідальності за будь-які збитки, що можуть виникнути внаслідок операцій, виконаних неуповноваженими особами.
- Прилад має бути встановлений таким чином, щоб його можна було повністю відключити від електромережі. Відключення має здійснюватися за

допомогою вимикача, вбудованого у стаціонарну електромережу, відповідно до будівельних норм.

- Нижня поверхня варильної поверхні також нагрівається під час її використання. Електричні з'єднання не повинні торкатися нижньої поверхні, інакше вони можуть бути пошкоджені.
- Не прокладайте з'єднувальні кабелі над гарячими поверхнями. В іншому випадку ізоляція кабелю може розплавитися та спричинити пожежу внаслідок короткого замикання варильної поверхні. Якщо електричний кабель пошкоджено, його має замінити кваліфікований електрик. В іншому випадку існує небезпека ураження електричним струмом, короткого замикання або пожежі!
- Під час виконання електромонтажу слід дотримуватися національних/місцевих електротехнічних норм та використовувати відповідну розетку/лінію та вилку для варильної поверхні. Якщо граничні значення потужності виробу перевищують допустиму струмову здатність вилки та розетки/лінії, виріб необхідно підключити безпосередньо через стаціонарну електропроводку без використання вилки та розетки/лінії.
- Переконайтеся, що номінал запобіжника сумісний з виробом.
- Підключення має відповідати національним нормам.
- Дані електромережі повинні відповідати даним, зазначеним на типовій табличці виробу. Типову табличку можна знайти на нижній частині варильної поверхні.
- Кабель живлення вашого виробу має відповідати значенням, зазначеним у таблиці «Технічні характеристики».
- **Якщо прилад підключається безпосередньо до електромережі:** Якщо неможливо відключити всі полюси мережі живлення, слід підключити роз'єднувач із зазором між контактами щонайменше 3 мм (запобіжник, захисний вимикач лінії, контактор), і всі полюси цього роз'єднувача повинні

розташовуватися поруч із приладом (не над ним) відповідно до директив ІЕЕ. Недотримання цієї інструкції може спричинити проблеми з експлуатацією та анулювати гарантію на виріб.

- Рекомендується додатковий захист за допомогою автоматичного вимикача захисного відключення.

Якщо ваш прилад має шнур живлення та вилку:

- Виконайте електричне підключення вашого приладу, підключивши його до заземленої розетки.

Якщо ваш прилад має шнур живлення, але не має вилки:

- Підключіть прилад до мережі, як зазначено нижче, відповідно до типу шнура живлення. Тип шнура живлення вашого приладу зазначено в розділі «Технічні характеристики» посібника користувача.

Якщо тип вашого постачання-5-провідник, для 1-фазового з'єднання:

Для однофазного підключення

- (BRW/BLA) Коричневий/Чорний = L (Фаза)
 - (BLU/GRE) Синій/Сірий = N (Нейтральний)
 - (GR/YE) Зелений/жовтий провід = (E) 
- (Заземлення)

Якщо тип вашого постачання-5-провідник, для двофазного з'єднання:

- (BRW) Коричневий = L1 (Фаза)
 - (BLA) Чорний = L2 (Фаза)
 - (BLU/GRE) Синій/Сірий = N (Нейтральний)
 - (GR/YE) Зелений/жовтий провід = (E) 
- (Заземлення)

Якщо ваша компанія з постачання Третій тип — 4-провідний, для 2-фазного підключення:

- (BRW) Коричневий = L1 (Фаза)
 - (BLA) Чорний = L2 (Фаза)
 - (BLU) Синій = N (Нейтральний)
 - (GR/YE) Зелений/жовтий провід = (E) 
- (Заземлення)

Якщо тип вашого постачання-5-провідник, для 3-фазного з'єднання:

- (BRW) Коричневий = L1 (Фаза)
 - (BLA) Чорний = L2 (Фаза)
 - (GRE) Сірий = L3 (Фаза)
 - (BLU) Синій = N (Нейтральний)
 - (GR/YE) Зелений/жовтий провід = (E) 
- (Заземлення)

Для захисту приладу від опіків:

- Переконайтеся, що вилка виробу надійно підключена до розетки, щоб уникнути іскріння.
- Не використовуйте пошкоджені кабелі або подовжувачі.
- Переконайтеся, що рідина або волога не доступні до точки електричного підключення.

Розміщення та кріплення приладу (рисунки 5-6-7-8)

- Після підготовки місця встановлення приладу переверніть варильну поверхню догори дном і поставте її на рівну поверхню.
- Встановіть ущільнювальну прокладку, що додається до приладу, навколо варильної поверхні так, щоб вона входила на 1-2 мм всередину зовнішнього краю скла, як показано на рисунку 5. Переконайтеся, що між обома кінцями, а також між склом і прокладкою немає зазору.
- Прикрутіть та закріпіть монтажні пружини, що постачаються з приладом, зачепивши їх у відповідні гнізда на нижньому корпусі варильної поверхні, як показано на малюнку 6. (У деяких моделях ці пружини можуть бути закріплені на приладі на заводі.)
- Знову поверніть варильну поверхню та вирівняйте її зі стільницею, а потім поставте її на стільницю. Варильна поверхня має бути розміщена на стільниці завдяки пружинам і легко закріплена.
- Переконайтеся, що варильна поверхня та робоча поверхня розташовані паралельно, коли ви розміщуєте варильну поверхню на робочій поверхні. Якщо вони не паралельні, під'єднайте додаткові монтажні затискачі, що постачаються з приладом, як показано на рисунку 8. На рисунку 8 показано можливі місця встановлення затискачів. (Місця, де можна прикріпити затискачі, можуть відрізнятись залежно від моделі виробу. Ви можете під'єднати їх відповідно до монтажних отворів на вашому виробі.) Забезпечте паралельність, прикріпивши затискачі до відповідних місць. Тип та кількість

затискачів, що постачаються з виробом, можуть відрізнятись залежно від моделі виробу.

Розміщення та кріплення приладу (малюнки 9)

- Рисунок 9 стосується моделей з монтажними пружинами та ущільнювальною прокладкою, прикріпленими до виробу. Для цих моделей ігноруйте малюнки 5-6-7-8. Для цих моделей вважайте, що виміри ширини та глибини, зазначені в інструкції користувача, на 10 мм більші.
- Вирівняйте варильну поверхню зі стільницею, а потім поставте її на стільницю. Варильна поверхня має бути розміщена на стільниці завдяки пружинам і легко закріплена.
- Переконайтеся, що варильна поверхня та робоча поверхня розташовані паралельно, коли ви ставите варильну поверхню на робочу поверхню.

Остаточна перевірка

- Після завершення встановлення увімкніть живлення від мережі.
- Перед першим використанням приладу прочитайте інструкцію з експлуатації.
- Переконайтеся, що кожна зона приготування нагрівається.

Видалення приладу

- Від'єднайте прилад від мережі живлення.
- Якщо ваш прилад закріплено додатковими затискачами, спочатку видаліть гвинти затискачів.
- Зніміть варильну поверхню, натиснувши вгору знизу.

ZH — 中文版- 安全说明

- 设备应由合格人员按照现行规定安装, 以保持保修适用。对于因未经授权的人员执行的程序而造成的损害, 制造商概不负责, 这些程序也可能使保修失效。
- 客户有责任准备设备放置的位置并准备好电气安装。
- 应按照所有当地燃气和/或电气法规安装设备。
- 安装前, 请清除设备内的所有包装材料 and 文件, 并检查设备上是否有任何损坏。如果设备损坏, 请勿安装

- 确保用户在安装后无法访问电气连接。
- 在运输和安装过程中, 始终佩戴防护手套。
- 在开始安装之前, 请断开安装区域的电气连接。
- 应安装设备的家具表面应耐热 (最低 100 °C)。
- 在安装设备之前, 请确保家具处于笔直、水平的位置并固定。
- 请勿在应安装设备的家具上安装隔热条。
- 安装图中给出的尺寸以毫米为单位。

准备安装设备的家具 (图 1-2-3)

该设备设计用于安装在市售的台面上。设备与厨房墙壁和家具之间应留出安全距离。(图 1)

应根据图 1 所示的尺寸切割设备放置在工作台上的间隙。

* 如果设备上没有抽油烟机, 请从炉灶表面到家具留出 750 毫米的距离。

如果护罩/护罩安装在设备上方, 请留出与护罩/护罩作手册中所述的安装高度的距离。

** 橱柜之间的最小距离应等于炉灶的宽度齐平安装: (图 2)

- 如果您想将设备与台面齐平安装, 请参阅图 2 了解台面的切割尺寸。

如果设备应安装在抽屉上方: (图 3a)

- 如果设备应安装在抽屉上, 炉灶通风可以在烹饪过程中加热存放在抽屉中的物品。可以选择在抽屉和炉灶之间安装木制/板材。应允许具有指定尺寸的间隙 (图 3a)。
- 台面与抽屉或中间隔板 (如果安装) 的最上表面之间必须保持至少 60 毫米的距离, 以最靠近炉灶底座为准。(图 3a)。
- 考虑到技术图纸中给出的用于抽屉的台面尺寸, 安装时不需要前通风空间。
- 通风: 设备下方区域应提供足够的通风, 以确保设备有效运行。为此, 应打开一个最小尺寸为 550x45 mm 的通风孔, 如图 3a 所示。

如果设备应安装在烤箱上方: (图 3b)

- * 台面厚度至少为 28 毫米。如果您将设备安装为齐平式设备, 则此尺寸应至少为 32 毫米。(图 3b)
- 通风: 设备下方区域应提供足够的通风, 以确保设备有效运行。炉灶下表面和烤箱上壁之间应至少留出 4 毫米的距离 (图 3b), 以提供足够的通风。在烤

箱和工作台之间留出间隙将对炉灶的运行性能产生积极影响。此外，在放置烤箱的家具外壳底部应留出尺寸为 35x500 mm 的横截面。(图 3b)

通风

- 通风直接影响设备的加热性能。即使在第一次检查中没有发现问题，如果没有提供正确的通风间隙，长时间烹饪时的性能损失也可能会产生客户担忧。确保满足家具适用性的标准 3A 和 3B。

设备的安装

设备的电气连接

- 请将本产品连接到符合“技术规格”中规定的电压和保护等级的接地插座/线路。无论是否使用变压器，使用本产品时均应由合格电工进行接地安装。对于因产品未按照当地法规接地而引起的任何问题，本公司概不负责。
- 在开始任何电气安装工作之前，请断开设备的电气连接。触电危险。
- 该设备只能由授权和合格人员连接到市电连接。对于因未经授权的人员执行的操作而可能造成的任何损害，制造商概不负责。
- 必须安装设备，以便它可以与主电源完全断开。根据施工规定，应由内置在固定电气装置中的开关提供断开。
- 炉灶的底面在使用时也会变热。电气连接不得接触底面，否则可能会损坏连接。
- 请勿将连接电缆穿过热表面。否则，电缆绝缘层可能会因炉灶短路而熔化并引起火灾。如果电缆损坏，必须由合格的电工更换。否则有触电、短路或火灾危险！
- 在进行接线时，您应遵守国家/地方电气法规，并应为炉灶使用合适的插座/线和插头。如果产品的功率限制超出插头插座/线路的载流能力，则必须直接通过固定电气装置连接产品，而无需使用插头插座/线路。
- 确保保险丝额定值与产品兼容。
- 连接必须符合国家规定。
- 电源数据必须与产品类型标签上指定的数据相对应。您可能在炉灶底部看到类型标签。
- 您产品的电源线必须符合“技术规格”表中的值。
- 如果设备应直接连接到电源；如果无法断开电源中的所有极，则应连接触点间隙至少为 3 mm 的断开装置（保险丝、线路安全开关、接触器），并且该断开

装置的所有极都应靠近（而不是上方）符合 IEE 指令。不遵守此说明可能会导致问题并使产品保修失效。

- 建议使用剩余电流断路器进行额外保护。

如果您的设备有电源线和插头：

- 通过将设备插入接地插座来执行设备的电气连接。

如果您的设备有电源线，但没有插头：

- 根据电源线类型，按照以下指定将您的设备连接到电源。设备的电源线类型在用户手册的“规格”部分指定。

如果您的电源线类型为 5 芯类型，对于 1 相连接：

用于单相连接

- (BRW/BLA) 棕色/黑色 = L (相位)
- (BLU/GRE) 蓝/灰 = N (中性)
- (GR/YE) 绿/黄线 = (E)  (接地)

如果您的电源线类型为 5 芯类型，对于 2 相连接：

- (BRW) 棕色 = L1 (相位)
- (BLA) 黑色 = L2 (相位)
- (BLU/GRE) 蓝/灰 = N (中性)
- (GR/YE) 绿/黄线 = (E)  (接地)

如果您的供应公司 RD 型为 4 芯型，用于 2 相连接：

- (BRW) 棕色 = L1 (相位)
- (BLA) 黑色 = L2 (相位)
- (BLU) 蓝色 = N (中性)
- (GR/YE) 绿/黄线 = (E)  (接地)

如果您的电源线类型为 5 芯类型，则对于 3 相连接：

- (BRW) 棕色 = L1 (相位)
- (BLA) 黑色 = L2 (相位)
- (GRE) 灰色 = L3 (相位)
- (BLU) 蓝色 = N (中性)
- (GR/YE) 绿/黄线 = (E)  (接地)

为了防止设备燃烧：

- 确保产品插头已牢固插入插座，以避免电弧。
- 请勿使用损坏的电缆或延长电缆。
- 确保液体或湿气无法接触到电气连接点。

设备的放置和固定 (图 5-6-7-8)

- 准备好设备的安装位置后，将炉灶倒置并放在平坦的表面上。
- 将设备随附的密封垫圈贴在炉灶周围，使其在玻璃外边缘内侧 1-2 毫米，如图 5 所示。确保两端之间以及玻璃和垫圈之间没有间隙。
- 如图 6 所示，将设备随附的安装弹簧啮合到炉灶下壳的座位上，将其拧紧并固定。(在某些型号中，这些弹簧可能在

出厂时固定在设备上。

- 再次转动炉灶并将其与台面对齐，然后将其放在台面上。由于弹簧，滚刀应放置在工作台上，并且应易于固定。
- 将炉灶放在台面上时，确保炉灶和台面平行。当它不平时，连接设备随附的附加安装夹，如图 8 所示。图 8 显示了夹具的可能安装位置。（可安装夹具的位置可能因产品型号而异。您可以根据产品上的安装孔进行连接。通过将夹具连接到适当的位置来确保平行度。随产品提供的夹具的类型和数量可能因产品型号而异。

设备的放置和固定（图 9）

- 图 9 是产品上安装弹簧和密封垫圈的型号。对于这些型号，请忽略图片 5-6-7-8。对于这些型号，请考虑将用户手册中编写的宽度和深度测量值多 10 毫米。
- 将炉灶与台面对齐，然后将其放在台面上。由于弹簧，滚刀应放置在工作台上，并且应易于固定。
- 将炉灶放在台面上时，确保炉灶和台面平行。

最终检查

- 安装完成后，打开电源。
- 阅读用户手册，了解设备的首次作。
- 确保每个烹饪区都加热。

移除设备

- 断开设备的电源。
- 如果您的设备使用额外的夹具固定，请先卸下夹具的螺丝。
- 从炉灶底部向上推，取下炉灶。