

Hotpoint

Lavastoviglie

Manuale Utente



HDI LYM C5S K,HDI LYM C5 R

16 5040 0500/ IT/ AA/ 2.03.2026 12:28
7664292077,7663992077



Per favore leggi prima questa guida!

Gentile cliente,

Si prega di leggere questo manuale utente prima di utilizzare il prodotto.

Grazie per aver scelto questo prodotto. Registrate i vostri prodotti su www.register10.eu. Desideriamo che otteniate l'efficienza ottimale da questo prodotto di alta qualità, fabbricato con tecnologie all'avanguardia. Per fare ciò, leggi attentamente questo manuale e qualsiasi altra documentazione fornita prima di utilizzare il prodotto. Rispetta tutte le informazioni e le avvertenze contenute nel manuale utente. In questo modo, proteggerai te stesso e il tuo prodotto dai pericoli che possono verificarsi. Conservate il manuale utente. Includi questo manuale con il prodotto se lo consegni a qualcun altro.

Indice

1 Istruzioni di sicurezza	5	5.8 Indicatore di avviso di carenza di brillantante	17
1.1 Scopo dell'uso	5	5.9 Detergente	18
1.2 Sicurezza dei bambini, delle persone vulnerabili e degli animali domestici	6	5.10 Riempimento del detersivo	18
1.3 Sicurezza elettrica	6	5.11 Posizionamento delle stoviglie nella macchina	19
1.4 Sicurezza dei trasporti	7	6 Hardware	19
1.5 Sicurezza dell'installazione	7	6.1 Cestello superiore	19
1.6 Sicurezza d'uso	8	6.2 Ripiano superiore regolabile in altezza	19
1.7 Manutenzione e pulizia, sicurezza	9	6.3 Fili pieghevoli per cestello superiore	20
1.8 Sostituzione della lampadina per illuminazione interna	10	6.4 Cestello per posate da soffitto	20
2 Istruzioni ambientali	10	6.5 Cestello inferiore	20
2.1 Informazioni sull'imballaggio	10	6.6 Fili pieghevoli per cestello inferiore	21
2.2 Conformità alla direttiva WEEE e smaltimento del prodotto di scarto	10	6.7 Pezzo di supporto per lavaggio vassoi	21
2.3 Questa sezione si applica ai prodotti che includono funzionalità WiFi	11	7 Funzionamento del prodotto	21
3 Vista generale	12	7.1 Informazioni sul programma e tabella dei valori medi di consumo ..	23
4 Installazione	13	7.2 Funzioni aggiuntive	26
4.1 Luogo di installazione appropriato	13	7.3 Funzioni nel menu Impostazioni ..	27
4.2 Collegamento alla rete idrica	13	7.4 Funzioni	27
4.3 Collegamento allo scarico dell'acqua	14	7.5 Modifica del volume degli avvisi ..	29
4.4 Regolazione dei piedini	14	7.6 Programmazione del tempo di lavaggio	29
4.5 Collegamento elettrico	14	7.7 Funzione Homewhiz	29
5 Preparazione	14	7.8 Utilizzo dei dati di Homewhiz	32
5.1 Sistema di addolcimento dell'acqua	14	7.9 Funzione del servizio di supporto Homewhiz	32
5.2 Striscia reattiva per la regolazione del sistema di addolcimento dell'acqua	15	7.10 Modifica del programma scaricabile	33
5.3 Impostazione del sistema di addolcimento dell'acqua	15	7.11 Avvio del programma	33
5.4 Indicatore di avviso di carenza di sale	16	7.12 Annullamento del programma	34
5.5 Riempire il sale	16	7.13 Indicatore di avviso di carenza di sale	34
5.6 Indicatore di avviso di carenza di brillantante	17	7.14 Fine del programma	34
5.7 Riempimento del brillantante	17	8 Manutenzione e pulizia	34
		8.1 Manutenzione e pulizia	34
		8.2 Pulizia dei filtri	35
		8.3 Meccanismo di pulizia dei microfiltri	35
		8.4 Pulizia del tubo filtrante	36
		8.5 Pulizia delle eliche	36
		8.6 Pulizia dell'elica Deep Wash	37

9	Risoluzione dei problemi.....	38
9.1	Codici di errore, cause e soluzioni	38
9.2	Risoluzione dei problemi.....	38
10	DICHIARAZIONE DI NON RESPON-	43
	SABILITÀ/AVVERTENZA	

1 Istruzioni di sicurezza

Questa sezione contiene istruzioni di sicurezza per aiutare a prevenire lesioni personali o danni alla proprietà.

La nostra azienda non può essere ritenuta responsabile per eventuali danni che potrebbero verificarsi se queste istruzioni non vengono seguite.

- Far eseguire sempre le operazioni di installazione e riparazione da un servizio autorizzato.
- Usare solo pezzi di ricambio e accessori originali.
- Non riparare o sostituire alcuna parte del prodotto se non espressamente indicato nel manuale dell'utente.
- Non apportare modifiche tecniche al prodotto.
- **ATTENZIONE:** L'apparecchio non è progettato per essere azionato tramite un dispositivo di commutazione esterno, come un timer, o un sistema di controllo remoto separato.
- Questo apparecchio non è per uso professionale. Non utilizzare l'apparecchio all'aperto.
- Usare guanti protettivi per disimballare e installare: rischio di tagli.
- Non utilizzare prolunghe, prese multiple o adattatori.

- I componenti elettrici non devono essere accessibili all'utente dopo l'installazione.
- Non utilizzare l'apparecchio quando si è bagnati o a piedi nudi.
- Inoltre, per garantire la sicurezza del prodotto e prevenire il rischio di lesioni gravi, le riparazioni devono essere eseguite secondo le istruzioni riportate nel manuale utente o sul sito parts-selfservice.europeanappliances.com

1.1 Scopo dell'uso

Questo prodotto è progettato per l'uso in case e aree interne come: Ad esempio;

- Cucine per il personale di negozi, uffici e altri ambienti di lavoro;
- Agriturismi;
- Aree a disposizione dei clienti di hotel, motel e altre strutture ricettive;
- Strutture di bed and breakfast, ambienti simili a ostelli.
- Il prodotto deve essere utilizzato solo per lavare le stoviglie domestiche.
- Il prodotto non è adatto per uso commerciale o pubblico.

- Questo prodotto è progettato per l'uso domestico e da banco.

1.2 Sicurezza dei bambini, delle persone vulnerabili e degli animali domestici



- Questo prodotto può essere utilizzato da bambini di età pari o superiore a 8 anni e da persone le cui capacità fisiche, sensoriali o mentali non sono completamente sviluppate o prive di esperienza e conoscenza, purché siano supervisionate o addestrate sull'uso sicuro del prodotto e sui suoi rischi.
- I bambini di età inferiore a 3 anni devono essere tenuti lontani dal prodotto a meno che non siano costantemente sorvegliati.
- I bambini non devono giocare con l'apparecchio.
- I prodotti elettrici sono pericolosi per bambini e animali domestici. I bambini e gli animali domestici non devono giocare con il prodotto, arrampicarsi su di esso o entrarvi.
- Non dimenticare di chiudere la porta del prodotto quando si esce dalla stanza in cui si trova. I bambini e gli animali do-

mestici possono rimanere bloccati all'interno del prodotto e soffocare.

- Le operazioni di pulizia e manutenzione da parte dell'utente non devono essere eseguite da bambini a meno che non siano sorvegliati da qualcuno.
- Tenere il materiale di imballaggio lontano dalla portata dei bambini. Esiste il rischio di lesioni e soffocamento.
- Tenere tutti i detersivi e gli additivi utilizzati nel prodotto fuori dalla portata dei bambini.
- Prima di smaltire il prodotto, per la sicurezza dei bambini, staccare la spina di alimentazione e rompere il meccanismo di blocco per renderla inutilizzabile.



1.3 Sicurezza elettrica

- Il prodotto non deve essere collegato durante l'installazione, la manutenzione, la pulizia, la riparazione e il trasporto.
- Se il cavo di alimentazione è danneggiato, deve essere sostituito da un servizio autorizzato per prevenire possibili pericoli.
- Non pizzicare il cavo di alimentazione sotto o dietro il prodotto. Non collocare oggetti pesanti sul cavo di alimentazione. Il cavo di alimentazione

non deve essere eccessivamente piegato, schiacciato o entrare in contatto con alcuna fonte di calore.

- Non utilizzare una prolunga, una presa multipla o un adattatore per far funzionare il prodotto.
- Non collocare più prese dietro o vicino al prodotto.
- La spina deve trovarsi in un luogo facilmente accessibile. Se ciò non è possibile, sull'impianto elettrico a cui è collegato il prodotto deve essere presente un dispositivo (fusibile, chiave, interruttore, ecc.) conforme alle normative elettriche e che separi tutti i poli dalla rete.
- Non toccare la spina con le mani bagnate.
- Quando si rimuove la spina dalla presa, tirare per la spina, non per il cavo.

1.4 Sicurezza dei trasporti

- Prima di spostare il prodotto, scollegarlo, rimuovere lo scarico dell'acqua e i collegamenti alla rete idrica. Scaricare completamente l'acqua residua all'interno del prodotto.
- Il prodotto è pesante, non trasportarlo da solo.

1.5 Sicurezza dell'installazione

- Per rendere il prodotto pronto all'uso, controlla le informazioni contenute nel manuale e nelle istruzioni di installazione per assicurarti che l'installazione elettrica, l'installazione dell'acqua pulita e il drenaggio dell'acqua siano appropriati. In caso contrario, chiamate un elettricista e un idraulico autorizzati e fate prendere le disposizioni necessarie. Queste operazioni sono di responsabilità del cliente.
- Verificare se ci sono danni sul prodotto prima dell'installazione. Se il prodotto è danneggiato, non installarlo.
- Non installare il prodotto in luoghi in cui la temperatura scende al di sotto di 0 °C.
- Non posizionare il prodotto su un tappeto o su una superficie simile. Crea un rischio di incendio in quanto non può far arrivare l'aria dal basso.
- Posiziona il prodotto su una superficie pulita, piana e dura e livellalo utilizzando i piedini regolabili. Se i piedini non sono regolati correttamente, la porta potrebbe non chiudersi correttamente e potrebbe fuoriuscire

vapore caldo. Ciò potrebbe causare gravi ustioni e lesioni, nonché danni ai mobili.

- Non installare il prodotto vicino a fonti di calore (termosifoni, stufe, ecc.) e non installarlo sotto la zona di cottura di una stufa.
- Se è destinato ad essere utilizzato all'interno di un armadio/cabina/modulo, tenere aperte le porte dell'armadio durante il funzionamento se non vi sono spazi vuoti per consentire una sufficiente circolazione dell'aria.
- Collegare il prodotto a una presa con messa a terra protetta da un fusibile conforme ai valori correnti specificati sull'etichetta del tipo. Far eseguire l'installazione della messa a terra da un elettricista specializzato. Non utilizzare il prodotto senza messa a terra in conformità con le normative locali/nazionali.
- Collegare il prodotto a una presa conforme ai valori di tensione e frequenza specificati sull'etichetta del tipo.
- Non collegare il prodotto a prese allentate, scollegate, rotte, sporche, oleose o che potrebbero entrare in contatto con

l'acqua (ad esempio, acqua che potrebbe fuoriuscire dal bancone).

- Posizionare il cavo elettrico e i tubi flessibili in modo che non rappresentino un rischio di inciampo.
- È necessario utilizzare i nuovi tubi assemblati forniti con il prodotto. Non riutilizzare i vecchi tubi assemblati. Non giuntare i tubi.
- Collegare il tubo di ingresso dell'acqua direttamente al rubinetto dell'acqua. La pressione proveniente dal rubinetto deve essere di almeno 0,03 MPa (0,3 bar) e al massimo di 1 MPa (10 bar). Se la pressione dell'acqua è superiore a 1 MPa (10 bar), è necessario installare una valvola di riduzione della pressione. La temperatura massima consentita dell'acqua è di 25°C

1.6 Sicurezza d'uso

Devono essere utilizzati solo detersivi, brillantanti e additivi adatti alla lavastoviglie.

Non utilizzare mai solventi chimici sul prodotto. Queste sostanze comportano il rischio di esplosione.

L'acqua di lavaggio contenuta nel prodotto non è potabile.

I detersivi per lavastoviglie contengono alcali forti e possono essere estremamente pericolosi se ingeriti. Evitare il contatto con la pelle e gli occhi e impedire ai bambini di avvicinarsi al prodotto quando la porta è aperta. Al termine del ciclo di lavaggio, verificare che il serbatoio del detersivo sia vuoto.

Quando si estraggono completamente i cestelli superiore e inferiore, la porta del prodotto assorbirà l'intero carico dei cestelli. Non sedersi sulla porta e non appoggiare altri carichi, altrimenti il prodotto potrebbe ribaltarsi.

Capacità massima di lavaggio del prodotto: specificata nella tabella dei programmi sull'etichetta energetica e sulla scheda Quick Use.

Per evitare possibili lesioni, posizionate sempre nel cestello delle posate piatti lunghi e affilati come forchette da portata, coltelli da pane, ecc. con la punta affilata rivolta verso il basso o orizzontalmente sui cestelli per le stoviglie.

Se è necessario aprire la porta mentre il prodotto è in funzione, aprirla con cautela. Prestare attenzione al vapore caldo e agli spruzzi di acqua calda che potrebbero fuoriuscire.

Non utilizzare un prodotto difettoso o danneggiato. Scollegare il prodotto (o spegnere il fusibile a cui è collegato), chiudere il rubinetto dell'acqua e chiamare il servizio autorizzato.

Non collocare alcuna fonte di fiamma (candela accesa, sigaretta, ecc.) sopra o vicino al prodotto. Non tenere materiali infiammabili/esplosivi vicino al prodotto.

Non calpestare il prodotto.

Se non utilizzerai il prodotto per un lungo periodo, scollegalo e chiudi il rubinetto.

Questo prodotto è progettato per funzionare fino a 2000 metri sul livello del mare.



1.7 Manutenzione e pulizia, sicurezza

- Non lavare il prodotto spruzzando o versando acqua su di esso.
- Non utilizzare strumenti affilati o abrasivi per pulire il prodotto. Non utilizzare prodotti per la pulizia della casa, detersivi, gas, benzina, diluenti, alcol, lucidanti, ecc.
- I guanti devono essere indossati durante la pulizia del prodotto.

- Chiamate l'assistenza quando il LED/lampadina utilizzati per l'illuminazione della macchina, a seconda del modello, deve essere sostituito.
- Non dimenticate di riassemble il filtro della macchina dopo averla pulita. In caso contrario, si causeranno l'intasamento delle pompe e il danneggiamento del prodotto.

2 Istruzioni ambientali

Il caricamento della lavastoviglie per uso domestico fino alla capacità indicata dal produttore contribuirà al risparmio di energia e acqua. Il prelavaggio manuale delle stoviglie comporta un aumento del consumo di acqua ed energia e non è consigliato. Il lavaggio delle stoviglie in una lavastoviglie per uso domestico di solito consuma meno energia e acqua nella fase di utilizzo rispetto al lavaggio a mano se la lavastoviglie per uso domestico viene utilizzata secondo le istruzioni del produttore.

Nota per gli istituti di test:

I dati necessari per i test delle prestazioni devono essere forniti su richiesta. Le richieste possono essere inviate via e-mail al seguente indirizzo:

dw_test_support@europeanappliances.com

2.1 Informazioni sull'imballaggio

L'imballaggio del prodotto è realizzato con materiali riciclabili in conformità con la nostra legislazione nazionale. Non smaltire i rifiuti di imballaggio con i rifiuti domestici o di altro tipo; smaltiscili presso i punti di raccolta degli imballaggi designati dalle autorità locali.



1.8 Sostituzione della lampadina per illuminazione interna

Se è necessario sostituire il LED/lampadina utilizzati per l'illuminazione della macchina, a seconda del modello, chiamare il servizio autorizzato.

2.2 Conformità alla direttiva WEEE e smaltimento del prodotto di scarto



Questo prodotto è conforme alla direttiva WEEE dell'UE (2012/19/UE). Questo prodotto reca un simbolo di classificazione dei rifiuti di apparecchiature elettriche ed elettroniche

(WEEE).

Questo simbolo indica che questo prodotto non deve essere smaltito con altri rifiuti domestici al termine del suo ciclo di vita utile. Il dispositivo usato deve essere restituito al punto di raccolta ufficiale per il riciclaggio dei dispositivi elettrici ed elettronici. Per trovare questi sistemi di raccolta, contatta le autorità locali o il rivenditore presso il quale è stato acquistato il prodotto. Ogni famiglia svolge un ruolo importante nel recupero e nel riciclaggio dei vecchi elettrodomestici. Lo smaltimento adeguato degli apparecchi usati aiuta a prevenire potenziali conseguenze negative per l'ambiente e la salute umana.

Conformità alla direttiva RoHS:

Il prodotto acquistato è conforme alla direttiva UE RoHS (2011/65/UE) e alle sue successive modifiche. Non contiene materiali nocivi e proibiti specificati nella Direttiva.

2.3 Questa sezione si applica ai prodotti che includono funzionalità WiFi.

Il produttore, Beko Europe Management Srl, dichiara che gli elettrodomestici dotati di apparecchiature radio contenenti il modulo WiFi Quartz sono conformi alla Direttiva 2014/53/UE (e successivi aggiornamenti) e al Regolamento sulle apparecchiature radio del Regno Unito 2017. Il testo completo della Dichiarazione di conformità è disponibile sui seguenti siti Web: <https://docs.emeaappliance-docs.eu> , <https://docs.hotpoint.eu/>

L'apparecchiatura radio funziona nella banda di frequenza ISM a 2,4 GHz. La potenza massima di uscita in radiofrequenza non supera i 20 dBm (100 mW).

Questo prodotto raccoglie e trasmette i dati di utilizzo quando è connesso a Internet (ad esempio impostazione della temperatura, durata dell'utilizzo, codice di errore). In conformità con la legge UE sui dati (Regolamento UE 2023/2854), hai il diritto di accedere e gestire questi dati. Per informazioni dettagliate su quali dati vengono raccolti, come vengono utilizzati e come accedervi, visita: www.homewhiz.com/eu-data-act-policy

3 Vista generale

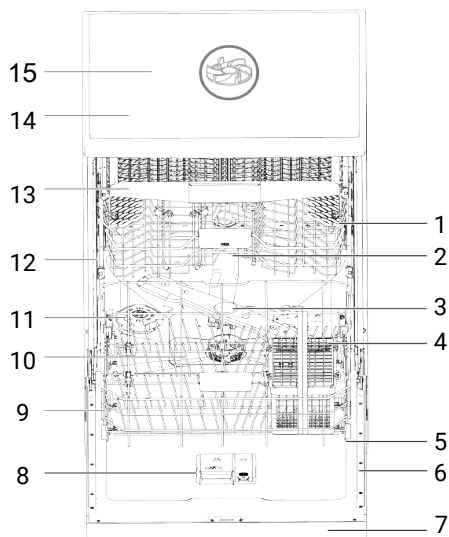

- | | |
|--|---|
| 1 Cestello superiore | 2 Braccio irroratore superiore |
| 3 Braccio irroratore inferiore | 4 Cestello per posate (Dipende dal modello) |
| 5 Porta | 6 Tipo di etichetta |
| 7 Pannello di controllo | 8 Zona detergente |
| 9 Cestello inferiore | 10 Filtri |
| 11 Coperchio del vano per il sale | 12 Cestello superiore Rail |
| 13 Cestello per posate da soffitto (Dipende dal modello) | 14 Piastra superiore (Dipende dal modello) |
| 15 Ventilatore da soffitto (Dipende dal modello) | |

16. Sistema di asciugatura a ventola (dipendente dal modello)

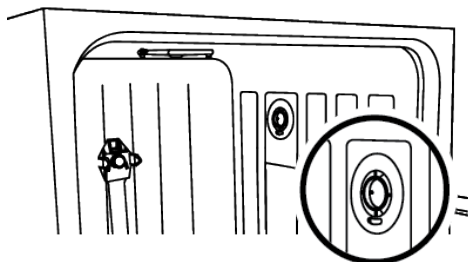

L'etichetta del tipo varia a seconda del modello.

È possibile accedere alle politiche, alla documentazione standard, all'ordinazione dei pezzi di ricambio e alle informazioni aggiuntive sul prodotto tramite i seguenti canali:

- Utilizzando il codice QR sul prodotto.
- Visitando i nostri siti Web: <https://docs.emeaappliance-docs.eu>, parts-selfservice.europeanappliances.com e <https://docs.hotpoint.eu/>

Funzione AquaSafe+

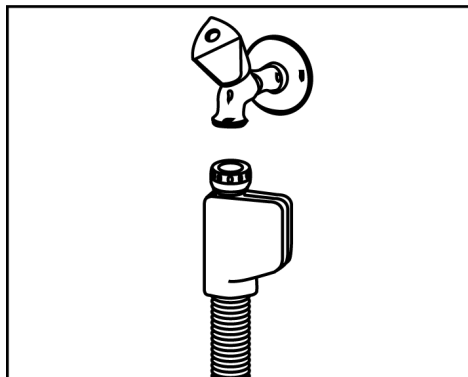

- AquaSafe+ Proteggere il sistema da perdite d'acqua all'ingresso del tubo. È necessario evitare il contatto dell'acqua con la scatola delle valvole del sistema. In caso contrario, i componenti elettrici verranno danneggiati.
- Poiché il tubo contiene collegamenti e componenti elettrici, non accorciare in alcun modo il tubo né estenderlo con parti aggiuntive.
- Se il sistema è danneggiato, scollegare il prodotto e chiamare il servizio autorizzato.

4.3 Collegamento allo scarico dell'acqua

Il tubo di scarico dell'acqua può essere collegato direttamente al foro di scarico o al drenaggio del lavandino. Per informazioni dettagliate, consultare il manuale di installazione fornito con la macchina.

5 Preparazione

5.1 Sistema di addolcimento dell'acqua

La macchina è dotata di uno speciale sistema di addolcimento dell'acqua che riduce la durezza dell'acqua di rete. Questo sistema addolcisce l'acqua al livello richiesto per garantire la qualità desiderata del la-

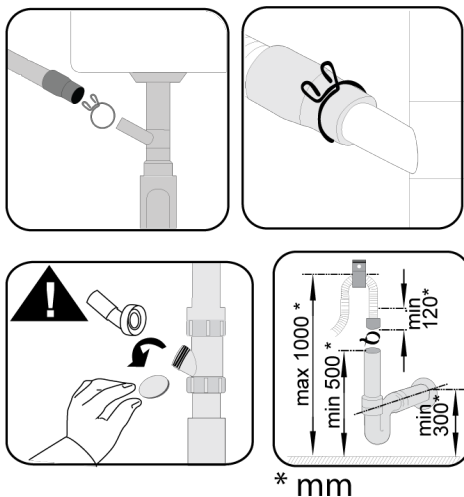

4.4 Regolazione dei piedini

Se la porta del prodotto non può essere chiusa correttamente o se il prodotto oscilla quando lo si preme leggermente, è necessario regolare i piedini del prodotto. Regola i piedini del prodotto come illustrato nel manuale di installazione fornito con il prodotto.

4.5 Collegamento elettrico

- La connessione deve essere conforme alle normative nazionali.
- La spina del cavo di alimentazione deve essere facilmente accessibile dopo l'installazione
- Collegare il prodotto a una presa con messa a terra protetta da un fusibile da 10 Ampere
- La tensione specificata deve essere uguale alla tensione di rete.

vaggio delle stoviglie. La corretta regolazione del sistema di addolcimento dell'acqua aumenterà l'efficienza del lavaggio.

- Se la durezza dell'acqua del rubinetto supera i 7°dH, deve essere addolcita. In caso contrario, gli ioni di durezza si accumuleranno sugli articoli lavati e potrebbero influire sulle prestazioni di lavaggio, lucidatura e asciugatura della macchina.

La rigenerazione del sistema di addolcimento dell'acqua può essere effettuata in tutti i programmi durante la fase di asciugatura. Quando viene eseguito il processo di rigenerazione, la durata, il consumo di energia e acqua del programma aumentano. Per il processo di rigenerazione, quando la lavastoviglie funziona con una fornitura d'acqua di 14 dH in condizioni standard del programma Eco 50°C, la frequenza del processo di rigenerazione, il tempo massimo supplementare, il consumo di acqua ed energia a seconda del consumo di acqua del programma Eco 50°C sono indicati nella tabella seguente.

Eco 50 °C consumo di acqua (l)	rinnovo dopo... ciclo/i	Tempo supplementare approssimativo (min)	Consumo di acqua aggiuntivo approssimativo (l)	Consumo energetico aggiuntivo approssimativo (kWh)
12,3 – 14,7	5	20	3.0	0.05
9.6 – 12.2	6	20	3.0	0.05
9.0 – 9.5	7	20	3.0	0.05
8.0 – 8.9	8	20	3.0	0.05
7.0 – 7.9	9	20	3.0	0.05

Per il consumo di acqua nel programma Eco 50°C della lavastoviglie, fare riferimento alla tabella delle informazioni sul programma e dei valori di consumo medi riportata nella Tabella dei programmi.

5.2 Striscia reattiva per la regolazione del sistema di addolcimento dell'acqua

Se il sistema di addolcimento dell'acqua è regolato correttamente, le prestazioni di lavaggio, risciacquo e asciugatura della lavastoviglie aumenteranno.

Per regolare il sistema, scopri prima la durezza dell'acqua nella tua zona e regola come indicato di seguito.

- Rimuovere la striscia reattiva dalla confezione.
- Apri il rubinetto e lascia scorrere l'acqua per circa 1 minuto.
- Immergi la striscia reattiva nell'acqua per 1 secondo.
- Togliere la striscia dall'acqua e agitarla. Attendere 1 minuto.
- Apportare le modifiche necessarie in base alla striscia reattiva.

5.3 Impostazione del sistema di addolcimento dell'acqua

L'impostazione corretta del sistema di addolcimento dell'acqua migliorerà le prestazioni di lavaggio, risciacquo e asciugatura della lavastoviglie.

AVVISO! Per impostare il sistema, verificare innanzitutto il livello di durezza dell'acqua presso il servizio autorizzato della vostra regione e impostatelo come segue.

Dopo aver determinato la durezza dell'acqua:

1. Dopo aver acceso la lavastoviglie, premi il pulsante Menu per 3 secondi.



In alcuni modelli, è sufficiente premere il tasto menu 1 volta per accedere al menu delle impostazioni.

2. Usando i <- and +> tasti, scorri fino a quando l'indicatore di impostazione della durezza dell'acqua si illumina (la posizione «r» appare sul display).
3. Impostate la durezza dell'acqua su un livello adeguato alla durezza dell'acqua di rete con il tasto Selezione. Per l'impostazione corretta, consultare la «Tabella di impostazione del livello di durezza dell'acqua».
4. Salva premendo il tasto On/Off.







Livello di durezza	Durezza inglese °dE	Durezza tedesca °dH	Durezza francese °dF	Indicatore del livello di durezza dell'acqua
0. Livello 	0-5	0-4	0-8	Portare l'impostazione della durezza dell'acqua alla posizione 1 premendo il tasto Select. (r1)
1. Livello 	6-9	5-7	9-13	Portare l'impostazione della durezza dell'acqua alla posizione 1 premendo il tasto Select. (r1)
2. Livello 	10-15	8-12	14-22	Portare l'impostazione della durezza dell'acqua alla posizione 2 premendo il tasto Select. (r2)
3. Livello 	16-19	13-15	23-27	Portare l'impostazione della durezza dell'acqua alla posizione 3 premendo il tasto Select. (r3)
4. Livello 	20-24	16-19	28-34	Portare l'impostazione della durezza dell'acqua alla posizione 4 premendo il tasto Select. (r4)
5. Livello 	25-62	20-50	35-90	Portare l'impostazione della durezza dell'acqua alla posizione 5 premendo il tasto Select. (r5)

Tabella 1: Tabella di impostazione del livello di durezza dell'acqua

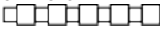
- Se la durezza dell'acqua utilizzata è superiore a 50°dH (durezza francese) o se si utilizza acqua di pozzo, si consiglia di utilizzare filtri e depuratori d'acqua.
- Se la durezza dell'acqua utilizzata è inferiore a 7°dH, non è necessario usare sale nella lavastoviglie. In questo caso, la spia «Low Salt Indicator» sul pannello di controllo della lavastoviglie rimarrà accesa continuamente.
- Se l'impostazione della durezza dell'acqua è al livello 1, la «spia di sale basso» rimarrà accesa ininterrottamente anche se non è necessario utilizzare sale. Se aggiungete sale in questa posizione, il sale non si consumerà e la lampada non si accenderà.

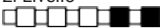

In caso di trasferimento, è necessario regolare nuovamente l'impostazione della durezza dell'acqua della lavastoviglie in base alla durezza dell'acqua del luogo in cui ci si trasferisce, tenendo conto delle informazioni sopra riportate. Se l'impostazione della durezza dell'acqua della lavastoviglie è stata regolata in precedenza, l'ultima impostazione di durezza dell'acqua verrà visualizzata sullo schermo della lavastoviglie.

5.4 Indicatore di avviso di carenza di sale

Quando l'indicatore di carenza di sale (S) sul display della macchina inizia ad accendersi, è necessario riempire di sale lo scomparto del sale.

5.5 Riempire il sale

Il sistema di addolcimento dell'acqua deve essere rigenerato affinché il prodotto funzioni continuamente con le stesse prestazioni. A tale scopo viene utilizzato sale per lavastoviglie.

1. Per prima cosa, estrai il cestello inferiore per aggiungere sale ammorbidente.
2. Ruota il coperchio del serbatoio del sale in senso antiorario per aprirlo.
3. Aggiungere 1 litro di acqua nel serbatoio del sale della macchina solo al primo utilizzo.
4. Riempi il serbatoio del sale con sale utilizzando l'imbuto per il sale. Per accelerare la velocità di dissoluzione del sale nell'acqua, mescolare con un cucchiaino. È possibile aggiungere circa 2 kg di sale ammorbidente nello scomparto del sale.
5. Riposizionare il coperchio e serrarlo quando il serbatoio è pieno

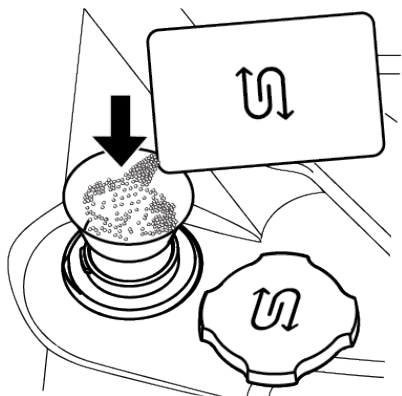

5.6 Indicatore di avviso di carenza di brillantante

Quando l'«indicatore di avvertenza di mancanza di brillantante» (*) sul display della macchina inizia ad accendersi, è necessario riempire lo scomparto del brillantante con brillantante.

5.7 Riempimento del brillantante

Risciacquante Il brillantante utilizzato nelle lavastoviglie è una combinazione speciale che ha lo scopo di aumentare l'efficienza di asciugatura e prevenire macchie di acqua o calcare sui capi lavati. Per questo motivo, occorre fare attenzione ad avere il brillan-

tante nel serbatoio del brillantante e ad utilizzare brillantanti prodotti appositamente per le lavastoviglie.

1. Aprire il coperchio del serbatoio del brillantante con l'aiuto del fermo.
2. Riempire il serbatoio fino al livello «MAX».
3. Premere leggermente il punto (3) del coperchio del serbatoio per chiuderlo.

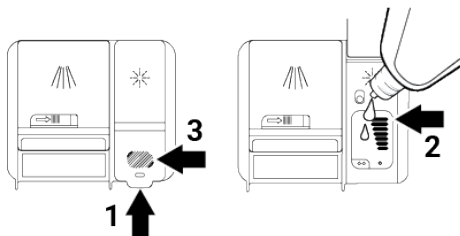

- Pulire l'eventuale brillantante fuoriuscito dal serbatoio. Il brillantante versato accidentalmente causerà la formazione di schiuma e alla fine ridurrà le prestazioni di lavaggio.

5.8 Indicatore di avviso di carenza di brillantante

Per capire se la quantità di brillantante nella macchina è sufficiente, controlla l'indicatore di avviso di carenza di brillantante sullo schermo della macchina. Quando l'indicatore di avviso di mancanza di brillantante sullo schermo della macchina inizia ad accendersi, è necessario riempire lo scomparto del brillantante.

Regolazione della quantità di brillantante

1. Dopo aver acceso la macchina, premere il pulsante Menu per 3 secondi.



Su alcuni modelli, è sufficiente premere una volta il pulsante menu per accedere al menu delle impostazioni.

2. Usa i <- and > tasti per passare alla posizione «P:» sullo schermo.
3. Regola al livello appropriato con il tasto di selezione.

4. Spegni la macchina con il pulsante On/Off per salvare.

In posizione P:0, non viene aggiunto brillantante nel programma di lavaggio.

Nella posizione P:1, viene aggiunta 1 dose di brillantante.

Nella posizione P:2, vengono applicate 2 dosi di brillantante.

Nella posizione P:3, vengono applicate 3 dosi di brillantante.

Nella posizione P:4, vengono applicate 4 dosi di brillantante.

5.9 Detergente

È possibile utilizzare detersivo in polvere, liquido/gel e compresse nella macchina.

- Usare solo detersivi progettati per l'uso in lavastoviglie. Si consiglia di evitare detersivi contenenti cloro e fosfati, poiché sono dannosi per l'ambiente.

5.10 Riempimento del detersivo

È possibile utilizzare detersivi in polvere, liquidi/gel o compresse nella macchina

- Usare solo detersivi prodotti appositamente per l'uso con lavastoviglie. Si noti che i detersivi contenenti cloro e fosfato possono essere dannosi per l'ambiente. I detersivi liquidi senza cloro non possono rimuovere le macchie di tè e caffè dalle tazze.

Mettere il detersivo nello scomparto del detersivo appena prima di avviare la macchina.

1. Spingete il fermo verso destra per aprire il coperchio del contenitore del detersivo (1). (dipende dal modello)

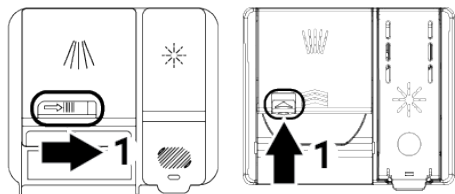

2. Inserire nello scomparto la quantità specificata di polvere, liquido/gel o 1 compressa di detersivo.

3. Spingi il coperchio del contenitore del detersivo per chiuderlo. Quando il coperchio è chiuso, si sentirà un «clic».

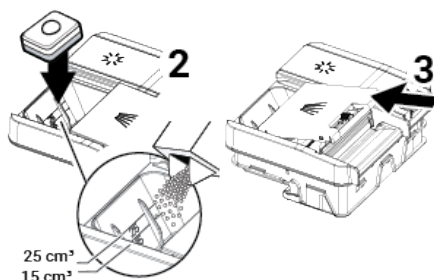

- Poiché la solubilità dei detersivi in compresse varia a seconda della temperatura e del tempo, assicurati di utilizzare detersivo in polvere o liquido/gel in programmi brevi senza prelavaggio.

Detersivi per compresse

- Sul mercato sono disponibili detersivi in pastiglie che contengono sale addolcente e/o brillantante. Queste compresse sono efficaci fino a 21°dH di durezza dell'acqua; per acque più dure, è necessario utilizzare sale e brillantante aggiuntivi.
- Per ottenere risultati di lavaggio ottimali, il detersivo, il brillantante e il sale addolcente devono essere usati separatamente. Quando si utilizza un detersivo in compresse, seguire le istruzioni del produttore.
- Se le stoviglie sono bagnate dopo il lavaggio con detersivo in pastiglie o se sono presenti macchie di calcare sui bicchieri, contattare il produttore.

Quando si passa dalla pastiglia al detersivo in polvere:

- Assicurarsi che gli scomparti del sale e del brillantante siano pieni.
- Imposta la durezza dell'acqua al massimo ed esegui un ciclo di lavaggio a vuoto.
- Dopo il lavaggio, regolare le impostazioni corrette della durezza dell'acqua e del brillantante.

5.11 Posizionamento delle stoviglie nella macchina

A seconda della capacità della lavastoviglie, è possibile utilizzare la lavastoviglie in modo ottimale in termini di consumo energetico e prestazioni di lavaggio e asciugatura solo se si inseriscono le stoviglie in

- Elimina eventuali residui di cibo grossolani (ossa, semi, ecc.) dalle stoviglie prima di metterle in lavastoviglie.
- Se possibile, posiziona i pezzi sottili e stretti nelle sezioni centrali dei cestelli.

- Metti gli articoli più sporchi e più grandi nel cestello inferiore e gli articoli più piccoli, delicati e leggeri nel cestello superiore.
- Metti i piatti scavati come ciotole, bicchieri e padelle capovolti nella lavastoviglie. In questo modo si evita l'accumulo di acqua nelle cavità profonde.
- Per evitare possibili lesioni, posiziona sempre i piatti affilati e appuntiti come forchetta da servizio, coltello da pane, ecc., capovolti in modo che le estremità appuntite siano rivolte verso il basso o disponibili orizzontalmente nel cestello dei piatti.

6 Hardware

6.1 Cestello superiore

Metti gli oggetti piccoli e leggeri nel cestello superiore. Potrebbero essere tazze, bicchieri, ciotole o sottobicchieri.

Regolazione dell'altezza del cestello superiore

Puoi regolare il cestello verso l'alto o verso il basso, vuoto o pieno, per creare ampio spazio in base alle tue esigenze. Puoi utilizzare il cestino in tre diverse posizioni: in basso, al centro e in alto.

Abbassamento del carrello:

1. Quando il cestello è in posizione superiore, sollevare la maniglia del meccanismo (A) sui lati destro e sinistro tenendola con entrambe le mani.
2. Abbassare il cestello nella posizione più bassa.
3. Rilascia quando senti un «clic».

Sollevare il cestello:

1. Quando il cestello è nella posizione più bassa, sollevare la maniglia del meccanismo (A) sui lati destro e sinistro tenendola con entrambe le mani.
2. Sollevare il cestello nella posizione superiore.
3. Rilascia quando senti un «clic».

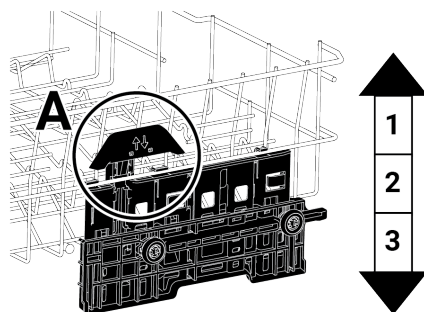

i In caso di sovraccarico, potrebbe esserci il rischio che il cestello cada al livello inferiore.

- Il meccanismo di movimento potrebbe non funzionare correttamente quando il cestello superiore è sovraccarico o il bilanciamento del peso non è bilanciato.
- Assicurati che il meccanismo di regolazione su entrambi i lati del cestello sia nella stessa posizione.

6.2 Ripiano superiore regolabile in altezza

È possibile regolare i ripiani regolabili in altezza nel cestello superiore in posizione verso l'alto o verso il basso a seconda delle dimensioni di piatti come bicchieri e tazze.

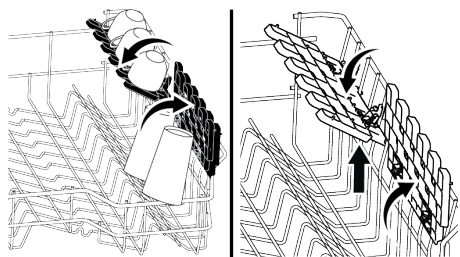

Per la regolazione in altezza dei ripiani;

Ripiegare il ripiano (A). Farlo scorrere verso l'alto (B). Aprire lo scaffale al livello desiderato (C). Per chiuderlo, sollevare il ripiano in posizione verticale e farlo scorrere verso il basso per bloccarlo con le linguette (D).

- È possibile trasformare lo scaffale in posizione aperta eseguendo lo stesso processo al contrario.

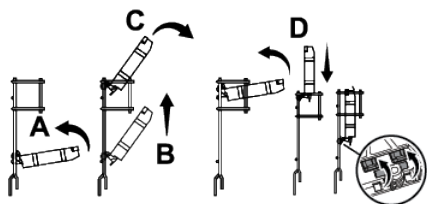

6.3 Fili pieghevoli per cestello superiore

Per disporre meglio le stoviglie, puoi piegare le griglie spingendole nella direzione della freccia quando necessario. Gli scaffali pieghevoli sono dotati di chiavistello. (A) Solleva le corde per riportarle in posizione verticale. Farà clic in posizione.

- Tenere i fili per le estremità per portarli in posizione orizzontale può farli piegare. Quando spostati i fili pieghevoli, tienili per la base.

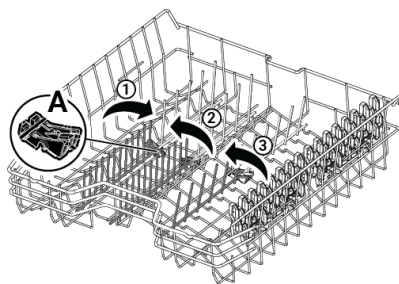

6.4 Cestello per posate da soffitto

I pettini sono ottimizzati sul portaposate per supportare specificamente forchette, cucchiari e coltelli, con simboli che indicano quale tipo dovrebbe essere collocato idealmente in quale parte del vassoio.

Il vassoio sinistro può essere spostato su e giù tirando o spingendo verso il basso la maniglia. Quando si trova nella posizione più bassa, è possibile posizionare le tazze su questo vassoio per una maggiore flessibilità.

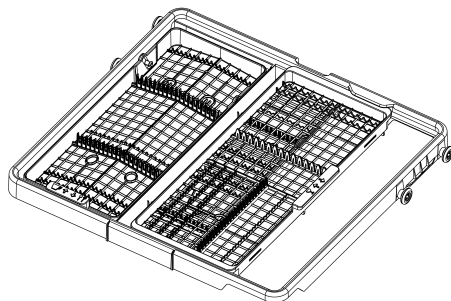

Il vassoio destro è libero di spostarsi lateralmente. Quando il vassoio destro viene spostato verso sinistra, crea ulteriore spazio nella parte inferiore per consentire di riporre i bicchieri più grandi nel cestello superiore ed è sostenuto da una morbida punta.

6.5 Cestello inferiore

È possibile posizionare oggetti grandi e pesanti come piatti, pentole, ciotole, ecc. nel cestello inferiore.

6.6 Fili pieghevoli per cestello inferiore

Puoi piegare le corde spingendole nella direzione della freccia. Le corde pieghevoli hanno un fermo. Per posizionare le corde verticalmente, sollevale. Faranno clic in posizione. (C)

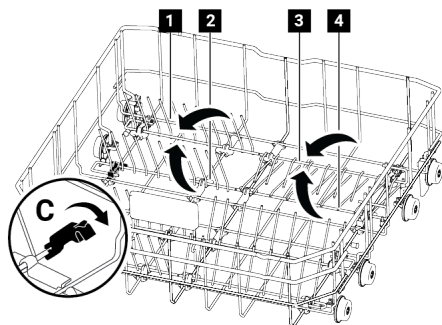

- Tenere i fili per le estremità per portarli in posizione orizzontale può farli piegare. Quando sposti i fili pieghevoli, tienili per la base.

6.7 Pezzo di supporto per lavaggio vassoi

Usa i pezzi di supporto per lavare i vassoi nel cestello inferiore.

Vedere la sezione «Fonksiyonlar» per la selezione appropriata del programma e della funzione.

È possibile spegnere la parte quando non viene utilizzata. È possibile rimuovere la parte quando necessario, come mostrato nelle figure 1 e 2.

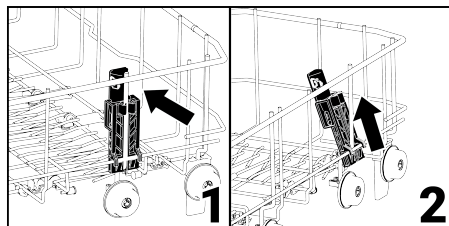
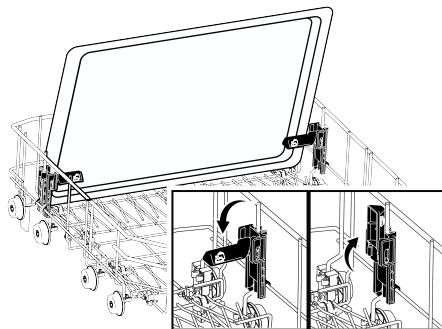

Nei test di controllo delle prestazioni da eseguire secondo le norme, le parti di supporto per il lavaggio dei vassoi devono essere rimosse come indicato nelle figure 1 e 2.

7 Funzionamento del prodotto



- | | |
|------------------------------------|--|
| 1 Tasto On/Off | 2 Chiave del telecomando |
| 3 Tasti di selezione del programma | 4 Tasti di selezione delle funzioni |
| 5 Tasto del menu | 6 Tasti di selezione dell'orario di ritardo/selezione della direzione del menu |
| 7 Tasto di selezione/conferma | 8 Schermo |
| 9 Tasto Avvio/Pausa/Annulla | |

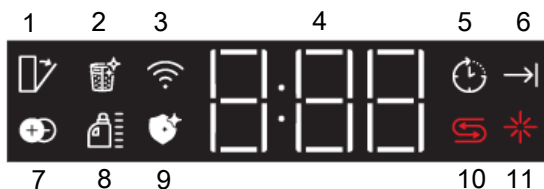

- | | |
|--|---|
| <p>1 Indicatore automatico di apertura della porta (a seconda del modello)</p> <p>3 Indicatore Homewhiz (dipendente dal modello)</p> <p>5 Indicatore Ritardo</p> <p>7 Indicatore riscaldatore aggiuntivo (a seconda del modello)</p> <p>9 Indicatore della funzione igienica (a seconda del modello)</p> <p>11 Indicatore del brillantante</p> | <p>2 Funzione di pulizia del filtro (a seconda del modello)</p> <p>4 Indicatore del tempo di ritardo/durata del programma</p> <p>6 Indicatore di fine programma</p> <p>8 Indicatore del dosaggio del detersivo liquido (a seconda del modello)</p> <p>10 Indicatore di sale</p> |
|--|---|



Leggi prima le avvertenze di sicurezza!

Tasto On/Off

Quando si preme il tasto On/Off, le spie luminose sul display si accendono, indicando che il prodotto è «Acceso». Premendo nuovamente il tasto si spengono le luci, indicando «Spento».

Tasto di selezione del programma/Annulla programma

Seleziona il programma che desideri eseguire dalla sezione «pulsanti di selezione del programma» e premi il pulsante. Per annullare il programma in esecuzione, aprire lo sportello della macchina e premere il pulsante Avvio/Pausa/Annulla del programma per 3 secondi. Dopo che sullo schermo è visualizzato il conto alla rovescia di 3 – 2 – 1, 0:01, chiudi lo sportello della macchina e attendi il completamento del processo di evacuazione. Il processo di evacuazione viene completato in 2 minuti e la macchina emetterà un avviso acustico al termine.

Tasti funzione

Quando si premono i tasti funzione durante la selezione del programma o la selezione ritardata, se il programma selezionato supporta la funzione selezionata, verrà emesso

un segnale acustico di avviso positivo. Quando l'indicatore della funzione selezionata si illumina, la funzione viene selezionata. Per annullare la selezione della funzione, premete nuovamente il tasto funzione finché l'indicatore della funzione non si spegne.

Preparazione della macchina

1. Aprire la porta della lavastoviglie.
2. Posizionare le stoviglie come indicato nel manuale utente.
3. Assicuratevi che i bracci superiore e inferiore dello spruzzatore ruotino liberamente.
4. Versare una quantità sufficiente di detersivo nello scomparto del detersivo.

Selezione del programma

1. Accendi la macchina premendo il pulsante On/Off.
2. Controllate gli indicatori di avvertenza sulla carenza di sale e brillantante e aggiungete sale e/o brillantante se necessario.
3. Determina il programma di lavaggio adatto alle tue stoviglie consultando le informazioni sul programma e la tabella dei valori medi di consumo.

4. Quando si chiude lo sportello della macchina, viene avviato il programma selezionato.

7.1 Informazioni sul programma e tabella dei valori medi di consumo

Dati programma e tabella valori di consumo medi

	0	1	2	3	4	5	6
Numero programma	-	Auto	Intensivo	Eco *	Veloce 49	Delicato	Programma scaricabile
Nome programma	-	40-65 °C	70 °C	50 °C	60 °C	40 °C	-
Temperatura di lavaggio	-	Stabilisce il livello di sporcizia dei piatti e imposta automaticamente la temperatura, la quantità dell'acqua e il tempo di lavaggio. Indicato per tutti i tipi di stoviglie.	Indicato per piatti, pentole e padelle molto sporchi.	Adatto al lavaggio di piatti con normale quantità di sporco. È il programma più efficiente in termini di consumo combinato di energia e acqua. Utilizzato per valutare la conformità alla direttiva UE sull'ecodesign.	Questo programma è adatto per lavare i piatti della giornata, nel modo più veloce possibile.	Programma speciale per il lavaggio delicato di articoli in vetro fragili.	Si prega di verificare l'applicazione HomeWhiz per i programmi da scaricare attraverso la connessione wireless.
Grado di sporcizia	-	Da medio a elevato	Elevato	Medio	Medio	Poco	-
Prelavaggio	-	+	+	-	-	+	-
Lavaggio	-	+	+	+	+	+	-
Asciugatura	-	+	+	+	+	+	-
Durata (min)	-	112-198	200	252	49	130	-
Acqua (l)	-	9,4-12,4	16,2	8,9	11,1	13,6	-
Energia (kWh)	-	0,90-1,45	1,38	0,758	1,05	1,20	-
Funzioni selezionabili	-	T, E, R, H, M, K	T, E, Y, F, R, U, Z, H, M, K	T, E, Y, F, S, R, U, Z, H, M, K	T, E, R, Z, B, H, M, K	T, E, Y, F, R, B, Z, M, K	-

Capacità di carico: 15

I valori di consumo nella tabella sono stati calcolati in condizioni normali. Nella pratica possono verificarsi delle differenze. * Programma di riferimento per istituti di prova I collaudi in conformità a EN 50242/60436 devono essere effettuati con un contenitore di sale addolcitore dell'acqua pieno e un recipiente di brillantante pieno utilizzando il programma di prova. I valori dati per i programmi diversi dai programmi Eco 50°C sono solo indicativi. (#) Le funzioni aggiuntive potrebbero causare modifiche a livello di durata dei programmi.

Numero programma	Download-1	Download-2	Download-3	Download-4	Download-5	Download-6
Nome programma	Mini (#)	Lavaggio silenzioso	MixWash+	InnerClean	Prelavaggio	Lavaggio giornaliero
Temperatura di lavaggio	35 °C	-	-	-	-	65 °C
Grado di sporcizia	Indicato per il lavaggio di piatti leggermente sporchi che sono stati pre-puliti o da cui sono stati rimossi i residui di cibo.	È il programma di lavaggio quotidiano per lavare stoviglie con sporco normale nel modo più silenzioso.	È il programma di lavaggio più adatto ai piatti di uso quotidiano misti, compresi gli oggetti di plastica. Se gli oggetti di vetro delicati sono lavati nel cestello superiore, padelle e vassoi possono essere lavati in quello inferiore.	Si consiglia di utilizzare questo programma ogni 1-2 mesi per la pulizia e la necessaria igiene dell'apparecchio. Il programma deve essere azionato con l'elettrodomestico vuoto. Per ottenere un risultato efficace, si consiglia di usare il programma con a	Indicato per rimuovere i resti di cibo presenti sui piatti sporchi che rimangono all'interno della macchina per qualche giorno prima del lavaggio e, conseguentemente, per impedire la formazione di cattivi odori.	Il programma di lavaggio quotidiano per i piatti con sporco normale.
	Poco	Medio	Medio	-	-	Medio
Prelavaggio	-	+	+	-	+	+
Lavaggio	+	+	+	+	-	+
Asciugatura	+	+	+	+	-	+
Durata (min)	30	185	231	75	15	125
Acqua (l)	10,80	13,2	19,00	11,8	4,0	14,40
Energia (kWh)	0,65	1,20	1,53	0,70	-	1,35
Funzioni selezionabili	T, E, Z, M, K	T, E, Z, M, K	T, E, Y, F, Z, H, M, K	M	-	T, E, Y, F, R, U, B, H, M, K

7.2 Funzioni aggiuntive

I programmi per lavastoviglie sono progettati per una pulizia ottimale, considerando il tipo di terreno, il carico del terreno e le caratteristiche delle stoviglie.

Sono disponibili funzioni aggiuntive per ottimizzare il lavaggio, risparmiando tempo, acqua ed energia e migliorando l'igiene e la praticità.

 Le funzioni aggiuntive possono causare una modifica della durata del programma.

 Le funzioni aggiuntive non sono adatte a tutti i programmi di lavaggio. La visualizzazione della funzione non adatta al programma non sarà attiva.

 Le funzioni utilizzabili nei programmi di lavaggio sono indicate da lettere come «A, B, D, E, G, F, F, K...» nella «Tabella delle informazioni sul programma e dei valori medi di consumo». Puoi trovare le istruzioni su come utilizzare queste funzioni nella sezione «Funzioni aggiuntive» del manuale utente.

 Alcune funzioni ausiliarie non possono essere utilizzate insieme. Se la funzione selezionata non è attiva anche se appare nella «Tabella delle informazioni sul programma e dei valori medi di consumo», è possibile attivarla dopo aver disattivato le altre funzioni ausiliarie.

Per aggiungere funzioni aggiuntive al programma:

1. Seleziona il programma di lavaggio desiderato.
2. Quando si seleziona una funzione aggiuntiva, l'indicatore della funzione aggiuntiva si illumina. Quando si preme nuovamente il tasto funzione, l'indicatore si spegne e la selezione viene annullata.

Se la macchina dispone di funzioni sottomenu a seconda del modello, fare riferimento alle istruzioni nella sezione delle funzioni aggiuntive per il loro utilizzo.

 «Non tutte le funzioni indicate con lettere come «A, B, D, E, G, F, K...» nella tabella delle informazioni sul programma e dei valori medi di consumo possono essere utilizzate nella macchina, le funzioni che possono essere utilizzate nella macchina sono descritte nella sezione Funzioni aggiuntive di questo manuale.

Auto Door Opening Funzione (K)

(A seconda del modello)

Grazie alla funzione «Auto Door Opening» della macchina, l'efficienza di asciugatura della macchina aumenta e si ottengono risparmi energetici.

Quando si attiva questa funzione, lo sportello della macchina si apre automaticamente alla fine del ciclo di lavaggio.

La funzione può estendere la durata del programma selezionato fino a 35 minuti.

 La funzione può estendere la durata del programma selezionato fino a 35 minuti.

 La funzione Auto Door Opening apre la porta alla fine del lavaggio grazie ai «pozzetti di apertura della porta». Questo processo richiede circa 2 minuti. Se l'alimentazione viene interrotta mentre i pozzi stanno uscendo, non forzare la chiusura della porta. Quando l'alimentazione viene ripristinata, il processo è completo e le aste verranno reinserite.

i Se la funzione Auto Door Opening è attiva, la porta può essere aperta automaticamente durante la fase di asciugatura e il flusso del programma può continuare. Se il prodotto è dotato di un display, il tempo continuerà a scorrere con lo sportello aperto fino al completamento dell'asciugatura e al termine del programma.

Per modificare la funzione Auto Door Opening:

1-Dopo aver acceso la macchina, tieni premuto il pulsante Menu per 1 secondo.

2- Usa i <- and +> tasti per passare allo schermo all'opzione «o:».

3- Usa il pulsante di selezione per scegliere l'opzione o:0 o o:1. L'opzione o:0 significa che la funzione Auto Door Opening è disattivata e l'opzione o:1 significa che la funzione Auto Door Opening è attiva.

i A seconda del modello della macchina, Self Dry può essere visualizzato con la lettera «o» o l'icona di apertura della porta. (🔓)

4-Premere il tasto Menu per uscire dal menu delle impostazioni. Le impostazioni verranno salvate automaticamente.

7.3 Funzioni nel menu Impostazioni

(A seconda del modello)

Sono disponibili funzioni aggiuntive nel menu delle impostazioni della macchina a seconda del modello. Per accedere a queste funzioni, tieni premuto il pulsante Menu per 3 secondi. Usate i <- and +> tasti per selezionare la funzione o l'impostazione su cui desiderate eseguire un'operazione.

i Su alcuni modelli, è sufficiente premere una volta il pulsante menu per accedere al menu delle impostazioni.

Modificate la funzione o l'impostazione che desiderate modificare con il tasto Selezione e salvate le impostazioni spegnendo la macchina.

Funzioni del sottomenu:

(A seconda del modello)

Auto Door Opening Funzione Off/On



Funzione aggiuntiva Off/On:
(dipendente dal modello)



7.4 Funzioni

DeepWash funzione (B)/(Z)

(dipendente dal modello)

La girante di lavaggio per bottiglie/pentole (A) situata sotto la girante inferiore garantisce un migliore lavaggio delle bottiglie e delle stoviglie molto sporche posizionate sul lato destro del cestello inferiore in base al programma selezionato.

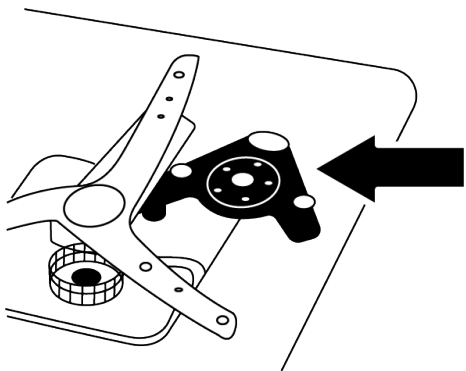



Non cercare di rimuovere la parte che lava la bottiglia/pentola!



Può estendere la durata del programma selezionato fino a 35 minuti.



Può essere utilizzata come funzione Pot Wash (Z) o Bottle Wash (B) in base alla selezione del programma. Per informazioni dettagliate, fare riferimento alle informazioni sul programma e alla tabella dei consumi medi.

funzione Extra Drying (E)

(A seconda del modello)

Fornisce prestazioni di asciugatura di alto livello. Può prolungare la durata del programma selezionato fino a 30 minuti.

Inner Clean

(A seconda del modello)

Si consiglia di eseguire il programma ogni 1-2 mesi per la pulizia della macchina e garantire l'igiene necessaria. Il programma deve essere eseguito quando la macchina è vuota.

Per risultati più efficienti, si consiglia di utilizzare con detergenti speciali per macchine.



Non utilizzare il programma Inner Clean per lavare i piatti. Può danneggiare le stoviglie perché funziona a temperature elevate.

Funzione Half Load (Y)

(A seconda del modello)

Viene utilizzato quando si desidera avviare la macchina prima che sia piena.

1. Caricare i piatti nella lavastoviglie come desiderato.
2. Accendere la macchina utilizzando il pulsante On/Off.
3. Dopo aver selezionato il programma desiderato, premere il pulsante Half Load.
4. Premere il pulsante Avvio/Pausa/Annulla per eseguire il programma.

Grazie alla funzione Half Load, puoi utilizzare contemporaneamente i cestelli superiore e inferiore della macchina, risparmiando acqua ed energia.

Funzione del filtro a carbone attivo

La lavastoviglie utilizza la tecnologia del filtro a carbone attivo per eliminare gli odori. Il carbone attivo, grazie alla sua struttura porosa, assorbe fisicamente i componenti odorosi presenti nell'ambiente. In questo modo si evitano gli odori indesiderati causati dai residui di stoviglie, dall'accumulo di grasso o dalle stoviglie rimaste sedute a lungo. Questa funzione può essere attivata solo quando la macchina è spenta. Una volta attivato, il pulsante led si accende. Questo pulsante non ha alcuna funzione quando la macchina è accesa.

Come funziona il carbone attivo?

La funzione di carbone attivo funziona nel seguente ciclo:

La ventola funziona per 15 minuti.

Riposare per 35 minuti.

Questo ciclo si ripete per un totale di 72 volte.

La funzione si disattiva automaticamente al termine del ciclo.

Come aprire il carbone attivo?

Basta premere il pulsante Activated Carbon mentre la macchina è spenta (standby).

Non importa se la porta è aperta o chiusa; il carbone attivo può essere avviato in ogni caso.

Come sigillare il carbone attivo?

È possibile disattivare la funzione premendo nuovamente il pulsante Activated Carbon o utilizzando l'interruttore On/Off.

Cosa succede se si interrompe la corrente?

Quando la corrente ritorna, il carbone attivo continua a funzionare automaticamente, ma il conteggio dei cicli e la tempistica ricominciano dall'inizio (non vengono memorizzati).

Cosa succede quando la porta si apre?

L'apertura e la chiusura della porta non interrompono la funzione Activated Carbon. La funzione continua a funzionare dal punto in cui era stata interrotta.

7.5 Modifica del volume degli avvisi

1. Dopo aver acceso la macchina, premere il pulsante Menu per 3 secondi.



Su alcuni modelli, è sufficiente premere una volta il pulsante menu per accedere al menu delle impostazioni.

2. Premere <- and +> i tasti per passare alla posizione «S:» sullo schermo.

3. Ogni volta che si preme il pulsante di selezione, il livello sonoro di avviso cambia in «S:0" disattivato, «S:1" medio, «S:2" alto.

4. Spegni la macchina con il pulsante On/Off per salvare.

7.6 Programmazione del tempo di lavaggio

Funzione di ritardo

Se nella tua zona viene applicata una tariffa elettrica economica, puoi utilizzare la funzione di ritardo per lavare i piatti durante le ore pertinenti.

È possibile posticipare l'ora di inizio del programma selezionato per un massimo di 24 ore.

1. Dopo aver selezionato il programma di lavaggio e altre funzioni aggiuntive, premere il pulsante di ritardo.

2. Quando si preme il pulsante ritardo, sulla barra delle informazioni del display viene visualizzato «0:30» e l'indicatore ritardo inizia a lampeggiare.

3. Premi il pulsante ritardo per impostare l'ora desiderata. Ogni volta che si preme il pulsante, il tempo aumenta con incrementi di 30 minuti fino a 6 ore, quindi con incrementi di 1 ora fino a 24 ore.

4. Dopo aver eseguito il ritardo, chiudi lo sportello della macchina. Il programma verrà avviato automaticamente al termine del ritardo.

Modifica delle impostazioni mentre la funzione ritardo è attiva

Quando la funzione di ritardo è attiva, non è possibile modificare il programma di lavaggio, le funzioni aggiuntive o il tempo di ritardo.



Una volta avviato il programma, il programma e le funzioni ausiliarie non possono essere impostate/modificate.

Per annullare la funzione ritardo

Aprire lo sportello della macchina, premere il pulsante Selezione programma/Annulla programma per tre secondi. Dopo che sullo schermo è visualizzato il conto alla rovescia di 3 – 2 – 1, 0:01, chiudete lo sportello della macchina e attendete il completamento del processo di svuotamento. Il processo di svuotamento viene completato in 2 minuti e la macchina emetterà un segnale acustico al termine.



La funzione di ritardo non può essere impostata dopo l'avvio del programma.

7.7 Funzione Homewhiz



Legga prima la sezione «Istruzioni di sicurezza».

Grazie alla funzione HomeWhiz, puoi controllare la lavastoviglie dal tuo dispositivo intelligente e ottenere informazioni sullo stato della tua macchina.





HomeWhiz funziona solo sulla banda di frequenza a 2,4 GHz.



Quando la funzione è selezionata, è possibile utilizzare la macchina tramite il dispositivo intelligente.

Quando la funzione non è selezionata, è possibile monitorare la macchina tramite l'applicazione.

 È possibile verificare se la funzione è attivata o disattivata dall'indicatore sul prodotto. Nei casi in cui la funzione non può essere attivata, l'indicatore HomeWhiz si spegnerà o lampeggerà continuamente a brevi intervalli. Esempi di queste situazioni sono quando l'impostazione della connessione wireless è disattivata o lo sportello della macchina è aperto.

 La funzione è disattivata quando si apre la porta della lavastoviglie o si esegue l'operazione On/Off sulla macchina. Può essere risSelectedionata utilizzando il pulsante del telecomando.



Visualizzazione dello schermo quando Homewhiz è aperto

Installazione di Homewhiz e impostazioni dell'account utente

Per utilizzare la funzione di connessione wireless sulla tua macchina, installa l'applicazione HomeWhiz dal mercato delle applicazioni del tuo dispositivo intelligente. Assicurati che il tuo dispositivo intelligente sia connesso a Internet per utilizzare l'applicazione. Se utilizzi l'applicazione per la prima volta, completa la procedura di registrazione utilizzando il tuo indirizzo e-mail indicato nell'applicazione. Puoi utilizzare tutti i prodotti di casa tua con la funzione HomeWhiz tramite questo account una volta completato il processo di registrazione. Puoi vedere i prodotti abbinati al tuo account toccando la sezione «Aggiungi/Rimuovi prodotto» dalla pagina «Prodotti» dell'applicazione. Puoi eseguire l'abbinamento utente di questi prodotti da questa pagina.

Prima installazione

1. Fai clic sul pulsante «Aggiungi dispositivi» e seleziona «Lavastoviglie» in «Dispositivi da cucina».

2. Scansiona il codice a barre accanto alla porta o inserisci il «Numero prodotto del dispositivo».

3. Mentre la macchina è spenta, premere contemporaneamente i pulsanti On/Off e Remote Control.

4. Seleziona la rete a cui desideri connettere la lavastoviglie e inserisci la password di rete.

5. L'icona HomeWhiz () lampeggerà durante il collegamento della lavastoviglie. Una volta stabilita la connessione, l'icona corrispondente si accenderà permanentemente.

6. Dai un nome alla tua lavastoviglie. Questo è l'ultimo passaggio. Puoi vedere il tuo prodotto nella pagina «Dispositivi».

7. Una volta completata con successo l'installazione iniziale della lavastoviglie, il prodotto visualizzerà automaticamente la schermata principale e tornerà alla modalità di utilizzo.

8. Se l'installazione non riesce o non viene completata entro 5 minuti, l'icona HomeWhiz si chiude e il prodotto si spegne automaticamente. Per riavviare l'installazione, ripeti i passaggi di installazione dal passaggio 1.

Uso della lavastoviglie su più dispositivi

Puoi usare la lavastoviglie su più di un dispositivo intelligente. Per fare ciò, installa l'app HomeWhiz sull'altro dispositivo intelligente. Quando apri l'app, devi accedere con il tuo account.

 Se l'account a cui hai effettuato l'accesso è l'account a cui hai precedentemente aggiunto prodotti, puoi iniziare a utilizzare la lavastoviglie direttamente dopo aver effettuato l'accesso.

Per utilizzare la lavastoviglie installata da un nuovo account, procedi nel seguente modo.

1. Crea un nuovo account e accedi all'app HomeWhiz con questo account. Assicurati che il tuo dispositivo intelligente e la lavastoviglie siano connessi alla stessa rete.

2. Nella pagina Prodotti, tocca la sezione «Aggiungi/Rimuovi prodotto». Nella scheda «Altri prodotti», puoi vedere il prodotto e a quale utente appartiene.

3. Tocca il simbolo (+) accanto alla lavastoviglie che desideri aggiungere e assegna un nome al prodotto.

4. La tua richiesta di aggiungere il prodotto verrà inviata al proprietario del prodotto via e-mail. Dopo l'approvazione del proprietario, puoi iniziare a utilizzare il prodotto come partner.

 Una volta completato il processo di installazione, il dispositivo intelligente e la lavastoviglie non devono essere collegati alla stessa rete. È possibile utilizzare il prodotto purché il dispositivo intelligente sia connesso a Internet.

 Puoi vedere i prodotti associati al tuo account toccando la sezione «Aggiungi/Rimuovi prodotto» nella pagina «Prodotti» dell'applicazione. Puoi abbinare questi prodotti agli utenti da questa pagina.

CustomWash/Xmode

Questa è una funzione intelligente che ti consente di personalizzare il tuo programma di lavaggio tramite l'app HomeWhiz. Una volta completato il programma selezionato, puoi valutarlo utilizzando questa funzione tramite HomeWhiz. Puoi personalizzare il programma tramite l'app in base alla tua valutazione.

 Con questa funzione, potrebbero esserci modifiche nell'energia, nel consumo di acqua e nella durata del programma aggiornato. I programmi che supportano questa funzionalità sono indicati con questo simbolo nell'applicazione HomeWhiz.

Visualizzazione dei valori di consumo di HomeWhiz

La lavastoviglie è dotata di una funzione di gestione dei consumi. Questa funzione può avere funzionalità diverse da prodotto a

prodotto (monitoraggio del consumo di energia, monitoraggio del consumo di acqua, ecc.). Affinché questa funzionalità funzioni, il prodotto deve essere aggiunto a HomeWhiz e connesso a Internet. Puoi monitorare le informazioni sui consumi della tua lavastoviglie intelligente in base a diversi periodi di tempo e risparmiare denaro ricevendo suggerimenti per ridurre i consumi.

 I dati di consumo nell'applicazione HomeWhiz sono solo a scopo informativo e possono differire dalle informazioni sul consumo effettivo.

 I valori specificati sull'etichetta del prodotto sono forniti in condizioni di laboratorio standard. I valori di consumo possono variare in base alle condizioni di utilizzo del cliente e alle condizioni climatiche.

HomeWhiz Attivato/Disattivato

Premere il tasto del telecomando per attivare la funzione.



Se si preme il pulsante del telecomando mentre la funzione è attiva, la funzione HomeWhiz si disattiva e il display del prodotto torna al display del tempo di ritardo/durata del programma. In posizione off, il LED del pulsante HomeWhiz si spegne.

 È possibile verificare se la connessione wireless è attiva o disattivata dall'indicatore sul prodotto. Se la connessione wireless è disattivata, puoi vedere che l'icona HomeWhiz è disattivata. Se l'icona HomeWhiz è costantemente accesa, la connessione di rete wireless del prodotto è attiva e il prodotto è connesso alla rete wireless. Se l'icona HomeWhiz lampeggia costantemente a brevi intervalli, è accesa ma non si è connessa alla rete o sta tentando di connettersi alla rete.

Attivazione/disattivazione wireless

Mentre la macchina è accesa, tieni premuto il pulsante «Menu» per 1 secondo per accedere al menu delle impostazioni. Segui lo schermo e usa i <- and +> pulsanti sul pannello finché l'indicatore della connessione Wi-Fi non si illumina. Premi il pulsante di selezione per disattivare la posizione della connessione Wi-Fi se è attiva; attivarla se è disattivata. Nel menu delle impostazioni di attivazione/disattivazione della connessione wireless, se la connessione wireless è attiva, l'indicatore della connessione Wi-Fi si illumina continuamente; se la connessione wireless è disattivata, l'indicatore della connessione Wi-Fi lampeggia e si spegne a brevi intervalli.

Una volta attivato il wireless, la macchina si conetterà automaticamente alla rete domestica utilizzando le impostazioni di configurazione precedentemente effettuate.

Eliminazione delle impostazioni di HomeWhiz

Mentre la lavastoviglie è accesa, tieni premuti il telecomando e il tasto direzionale del menu (-) per 5 secondi. Dopo il conto alla rovescia di 5 - 4 - 3 - 2 - 1 visualizzato sullo schermo, le impostazioni verranno eliminate.

Risoluzione dei problemi relativi a HomeWhiz

In caso di problemi di controllo o di connessione, effettuare le seguenti operazioni. Se il problema persiste, esegui il passaggio successivo.

1. Controlla se il tuo dispositivo intelligente è connesso a Internet.
2. Chiudi e riapri l'app HomeWhiz sul tuo dispositivo intelligente.
3. Riavviare il dispositivo intelligente.
4. Controlla lo stato della connessione wireless della tua lavastoviglie. Se è «Connessione wireless: disattivata», impostala su «Connessione wireless: attiva», attendi che la macchina si connetta, chiuda e riapri l'app HomeWhiz sul tuo dispositivo intelligente.

5. Se non è possibile stabilire la connessione con le operazioni precedenti, ripetere le impostazioni di configurazione iniziali sul prodotto.

6. Se il problema persiste, contatta un servizio autorizzato.

7.8 Utilizzo dei dati di Homewhiz

Questo prodotto raccoglie e trasmette i dati di utilizzo quando è connesso a Internet (ad esempio programma selezionato, durata del programma, codici di errore). In conformità con la legge UE sui dati (Regolamento UE 2023/2854), hai il diritto di accedere e gestire questi dati.

Per informazioni dettagliate su quali dati vengono raccolti, come vengono utilizzati e come accedervi, visita:

www.homewhiz.com/eu-data-act-policy

7.9 Funzione del servizio di supporto Homewhiz

Il servizio di assistenza è un servizio in cui i nostri esperti rappresentanti dei clienti possono chiamarti dal numero di cellulare specificato nell'applicazione HomeWhiz e aiutarti con tutte le tue domande dopo aver creato una richiesta utilizzando il pulsante Assistenza sui tuoi prodotti di elettrodomestico.

Inserimento del numero di telefono per il servizio di assistenza

Dopo aver creato una richiesta tenendo premuto il pulsante Servizio di assistenza, devi condividere il tuo numero di cellulare tramite l'applicazione in modo che il rappresentante clienti possa chiamarti. Puoi aggiungere o modificare il tuo numero di cellulare dal menu di comunicazione dell'applicazione HomeWhiz.

Creazione di una richiesta tramite il servizio di supporto

1. Assicurati di disporre di una connessione Internet sul prodotto e inserisci il tuo numero di cellulare tramite l'app HomeWhiz.
2. Con la porta aperta e la macchina accesa, tieni premuto il tasto del servizio di assistenza per 3 secondi.

3. Il simbolo del servizio di supporto inizierà a lampeggiare.

4. Quando la richiesta raggiunge con successo il rappresentante del cliente, il simbolo rimarrà acceso.

5. Il rappresentante del cliente ti chiamerà tramite il numero di telefono specificato nell'applicazione HomeWhiz.

6. Al termine della chiamata, la luce del simbolo si spegne. Annullamento di una richiesta di assistenza Se si desidera annullare la richiesta di assistenza, la richiesta deve essere pervenuta con successo al rappresentante del cliente e la luce del simbolo deve essere costantemente accesa.

Per la procedura di cancellazione;

1. Con la porta aperta e la macchina accesa, tieni premuto il tasto del servizio di assistenza per 3 secondi.

2. La spia del simbolo del servizio di supporto inizierà a lampeggiare.

3. Quando la richiesta viene annullata con successo, il simbolo si spegne.

Risoluzione dei problemi

Se la spia del simbolo del servizio di supporto non si accende continuamente dopo aver premuto il pulsante del servizio di supporto, ma si spegne immediatamente o lampeggia continuamente:

- Assicurati che il prodotto sia connesso a Internet.
- Assicurati di avere un account HomeWhiz e inserisci il tuo numero di cellulare per essere chiamato tramite l'app HomeWhiz.
- Questa funzione non funzionerà se non è presente una connessione Internet. Controlla la connessione Internet di casa.
- Verifica che il numero inserito nell'app HomeWhiz sia corretto.

7.10 Modifica del programma scaricabile

È possibile modificare l'ultimo programma sul prodotto, il Programma scaricato, con l'applicazione Homewhiz. Puoi vedere quali possono essere i programmi scaricabili e qual è il programma scaricabile predefinito

di fabbrica nella tabella delle informazioni sul programma e dei valori medi di consumo.

Per modificare il programma scaricabile:

-Connettiti al tuo prodotto dall'app HomeWhiz.

-Attiva la funzione di controllo remoto sul prodotto.

-Vai alla pagina delle impostazioni del prodotto dall'applicazione HomeWhiz.

-Vai alla pagina di download del programma dalla pagina delle impostazioni del prodotto.

-Seleziona il programma che desideri nella pagina Scarica il programma e premi il pulsante Scarica programma dall'applicazione HomeWhiz.

-Durante il download del programma, verrà visualizzata un'animazione sul prodotto e nell'applicazione HomeWhiz.

-Una volta completato il processo di download, è possibile utilizzare il programma scaricabile appena selezionato selezionandolo dal prodotto o dall'applicazione HomeWhiz.



Se scarichi un altro programma sul prodotto, la selezione precedente verrà annullata.



È possibile scaricare tutti i programmi che si desidera sul prodotto e modificare il programma scaricabile in qualsiasi momento. È sufficiente che il dispositivo intelligente e il prodotto siano connessi a Internet e che la funzione di controllo remoto sul prodotto sia attivata.

7.11 Avvio del programma

Dopo aver selezionato il programma e le funzioni aggiuntive, chiudere la porta per avviare la macchina.

La macchina esegue un processo di addolcimento dell'acqua in base alla durezza dell'acqua di rete. Il tempo di lavaggio può variare durante l'esecuzione del programma, a seconda della temperatura della

stanza in cui si trova la macchina, della temperatura dell'acqua di rete e della quantità di stoviglie a disposizione.

Fare attenzione a non aprire lo sportello della macchina mentre è in funzione. Quando si apre lo sportello della macchina, potrebbe fuoriuscire del vapore, fare attenzione.

Dopo essere rimasto silenzioso per qualche tempo in modalità standby per scaricare completamente l'acqua residua sulle stoviglie e nella macchina dopo il risciacquo e per pulire l'addolcitore d'acqua, continua a funzionare nella fase di asciugatura.

7.12 Annullamento del programma

Aprire lo sportello della macchina, premere il pulsante Selezione programma/Annulla programma per tre secondi. Dopo che sullo schermo è visualizzato il conto alla rovescia di 3 – 2 – 1, 0:01, chiudete lo sportello della macchina e attendete il completamento del processo di svuotamento. Il processo di svuotamento viene completato in 2 minuti e la macchina emetterà un segnale acustico al termine.

A seconda della fase del programma annullata, il detersivo o il brillantante potrebbero rimanere nella macchina e/o sulle stoviglie lavate.

7.13 Indicatore di avviso di carenza di sale

Per capire se la quantità di sale ammorbidente nella macchina è sufficiente, controllate l'indicatore di avviso di carenza di sale

8 Manutenzione e pulizia

8.1 Manutenzione e pulizia

Se viene pulito a intervalli regolari, la durata del prodotto sarà prolungata e i problemi riscontrati di frequente saranno ridotti.

Pulizia dell'esterno della macchina

Pulisci delicatamente l'esterno della macchina e le guarnizioni delle porte con un detersivo delicato e un panno umido. Pulire il «pannello di controllo» solo con un panno leggermente umido.

sullo schermo della macchina. Quando l'indicatore di carenza di sale sullo schermo della macchina inizia ad accendersi, è necessario riempire di sale lo scomparto del sale.

La regolazione del livello di durezza dell'acqua è spiegata nella sezione Sistema di addolcimento dell'acqua.

7.14 Fine del programma

Quando il programma selezionato termina, viene emesso un segnale acustico che avverte di spegnere la macchina.

Questo avviso acustico viene ripetuto a determinati intervalli fino allo spegnimento della macchina.

Al termine del programma di lavaggio, l'indicatore Fine programma si illumina.

1. Aprire il coperchio della macchina.
2. Premere il pulsante On/Off per spegnere la macchina.
3. Chiudi il rubinetto.
4. Scollegare la macchina dalla presa.

Per risparmiare energia, la macchina si spegne automaticamente al termine del programma o se il programma non viene avviato.

Dopo aver lavato le stoviglie, lasciarle raffreddare nella macchina per circa 15 minuti. Se lasci lo sportello della macchina socchiuso durante questo periodo, le stoviglie si asciugheranno più rapidamente. Ciò aumenterà l'efficienza di asciugatura della macchina.

Pulizia dell'interno della macchina

Pulire la macchina mensilmente facendola funzionare alla massima temperatura possibile con detersivi o detersivi speciali per la macchina. Ciò contribuirà a rimuovere residui e calcare dall'interno della macchina. Se è rimasta dell'acqua nella macchina, scaricarla seguendo le procedure nella sezione «Annullamento del programma». Se l'acqua non può essere scaricata, rimuovi i filtri come indicato nella sezione «Pulizia

dei filtri» e controlla se ci sono particelle di sporco che si sono accumulate sul fondo della macchina e hanno bloccato il percorso dell'acqua, e puliscile se necessario.

8.2 Pulizia dei filtri

(A seconda del modello)

Affinché la macchina funzioni in modo efficiente, pulisci i filtri almeno una volta alla settimana. Controllate se ci sono residui di cibo sui filtri. Se ci sono residui di cibo, rimuovi i filtri e puliscili accuratamente sotto il rubinetto.

1. Rimuovere il microfiltro e il gruppo filtrante a grana grossa ruotandoli in senso antiorario ed estraendoli.

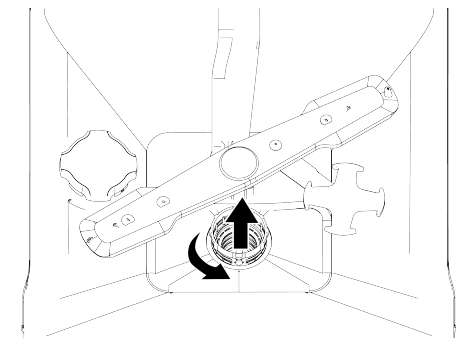

2. Estrarre il filtro in metallo/plastica (3) dalla sua posizione.

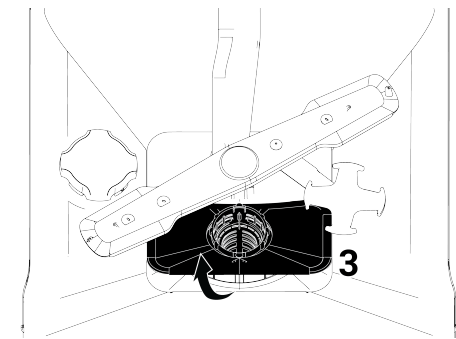

3. Premere le due linguette sul filtro a grana grossa verso l'interno per separare il filtro a grana grossa dal gruppo.

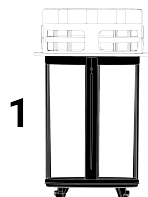
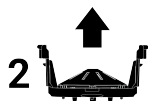

4. Pulisci tutti e tre i filtri sotto il rubinetto con un pennello.
5. Sostituisci il filtro in metallo/plastica.
6. Posizionare il filtro a grana grossa nel microfiltro. Assicurati che sia posizionato correttamente. Ruotate in senso orario finché non sentite un clic.

i La macchina non deve essere utilizzata senza filtro.

i La mancata installazione corretta dei filtri ridurrà l'efficacia del lavaggio.

8.3 Meccanismo di pulizia dei microfiltri

(dipende dal modello)

i La pulizia del filtro è aumentata dell'80% con il sistema di pulizia dei microfiltri disponibile sulla macchina.

i Se la macchina è dotata della funzione di pulizia automatica del filtro, non rimuovere il meccanismo di pulizia del microfiltro (4) per la pulizia.

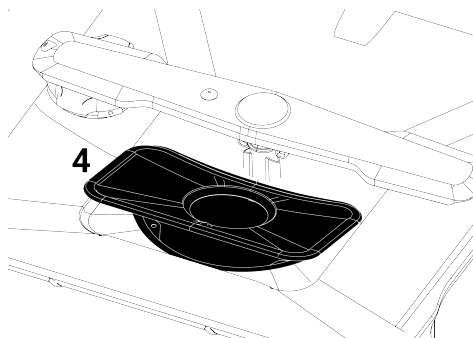

8.4 Pulizia del tubo filtrante

Il filtro sul tubo di ingresso dell'acqua evita che lo sporco (sabbia, argilla, ruggine, ecc.) che potrebbe provenire dalla rete cittadina o dal sistema idrico danneggi la macchina. Controllate di tanto in tanto il filtro e il tubo e puliteli se necessario.

1. Chiudere il rubinetto e rimuovere il tubo.
 2. Dopo aver rimosso il filtro dal tubo, puliscilo sotto il rubinetto.
 3. Riposizionare il filtro pulito nella sua posizione all'interno del tubo.
 4. Collegare il tubo al rubinetto.
- (A seconda del modello)

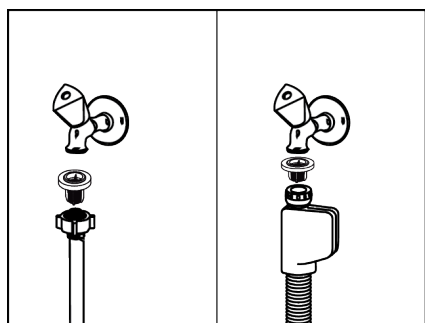

8.5 Pulizia delle eliche

Pulire le giranti almeno una volta alla settimana per garantire un funzionamento efficiente della macchina.

Elica inferiore

Controllare se i fori della girante inferiore (1) sono ostruiti. In caso di ostruzione, rimuovere la girante e pulirla. È possibile rimuovere la girante inferiore tirandola verso l'alto (a seconda del modello)

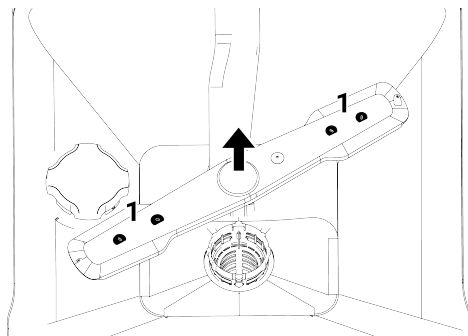

Controllare se i fori del gruppo girante sono ostruiti. In caso di ostruzione, rimuovere il gruppo girante e pulirlo. (A seconda del modello)

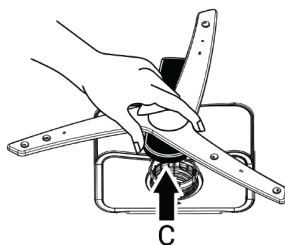

Per rimuovere e pulire il gruppo girante inferiore, tenerlo con una mano nei punti (C) mostrati nella figura e tirarlo verso l'alto. Dopo la pulizia, sostituire il gruppo girante seguendo la stessa procedura al contrario. (Dipende dal modello)

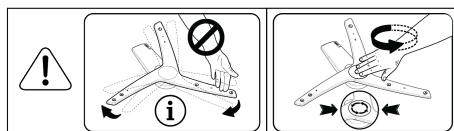

i Non tentare di far girare l'elica tenendone le estremità. Provare a ruotarla per le estremità può causare la rottura del sistema di ingranaggi all'interno dell'elica.

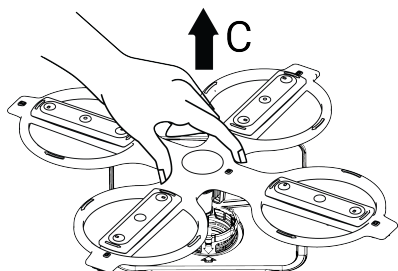

Per rimuovere e pulire il gruppo girante inferiore, tenerlo con una mano nei punti (C) mostrati nella figura e tirarlo verso l'alto. Dopo la pulizia, sostituire il gruppo girante seguendo la stessa procedura al contrario. (Dipende dal modello)

Elica superiore

Controllare se i fori della girante superiore (1) sono ostruiti. In caso di ostruzione, rimuovere la girante e pulirla. È possibile rimuovere la girante superiore ruotando il dado verso sinistra.

Quando si ricollega l'elica superiore, assicurarsi di serrare completamente il dado.

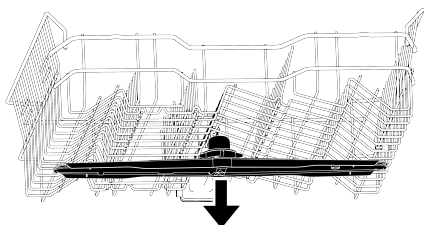
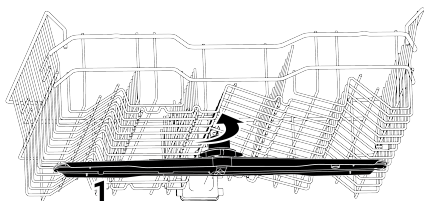

8.6 Pulizia dell'elica Deep Wash

Pulizia delle eliche

(A seconda del modello)

Pulire le giranti almeno una volta alla settimana per garantire un funzionamento efficiente della macchina.

Elica DeepWash

Controllare se i fori della girante DeepWash (1) sono ostruiti. In caso di ostruzione, rimuovere innanzitutto la girante inferiore e tirare la girante per lavaggio profondo verso l'alto tenendola nel punto mostrato nella figura. Dopo la pulizia, sostituire la girante nello stesso modo invertendo il processo di rimozione.

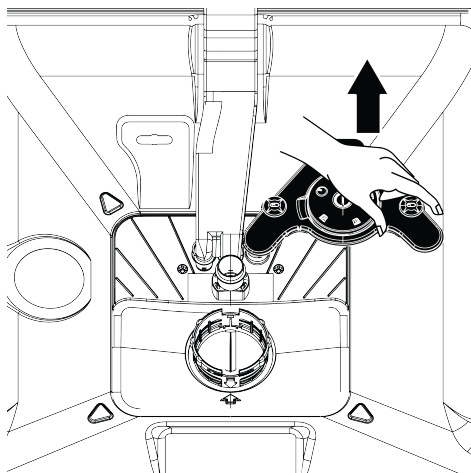

9 Risoluzione dei problemi

Nel caso in cui la lavastoviglie non funzioni correttamente, controlla se il problema può essere risolto consultando il seguente elenco. Per altri errori o problemi, contatta il servizio post-vendita autorizzato, i cui recapiti

sono riportati nel libretto di garanzia. I pezzi di ricambio saranno disponibili per un periodo massimo di 7 o fino a 10 anni, in base ai requisiti specifici del regolamento.»

9.1 Codici di errore, cause e soluzioni

Codice di errore	Motivo	Soluzione
Avviso E01 P1 lampeggia Il LED di alimentazione lampeggia	Errore di riempimento dell'acqua nello chassis	L'algoritmo 1-Error è attivato. 2-Il programma termina. Se l'errore viene visualizzato ripetutamente, 1- Togliere l'elettricità. 2-Chiudere la valvola. 3-Contattare il servizio autorizzato.
Avviso E02 P2 lampeggia L'icona Water Cut si illumina Il LED di lavaggio è acceso	Errore di interruzione dell'acqua	Controlla la rete.
	Il filtro è intasato	1-Scollegare il collegamento elettrico. 2-Scollegare il collegamento idrico. 3-Rimuovere il tubo di ingresso dell'acqua. 4-Controllare e pulire il filtro. 5-Effettuare il collegamento idrico. 6-Effettuare il collegamento elettrico.
E06 Avvertenza P2 lampeggia P6 lampeggia	Altro	Se l'errore persiste, 1-Spegni la macchina. 2-Contattare il servizio autorizzato.
	Il sensore di temperatura all'interno della macchina è difettoso	Se si verifica costantemente questo errore e le prestazioni di lavaggio sono diminuite, 1-Spegni la macchina. 2-Contattare il servizio autorizzato.
E07 Avvertenza F2 lampeggia Flash F1 e F2	Il contatore dell'acqua è difettoso	L'algoritmo 1-Error è attivato. 2-Il programma termina. Se l'errore viene visualizzato ripetutamente, 1- Togliere l'elettricità. 2-Chiudere la valvola. 3-Contattare il servizio autorizzato.



I codici di errore possono variare a seconda del modello.

9.2 Risoluzione dei problemi

La macchina non funziona

- La spina di alimentazione potrebbe non essere inserita. >>> Controllare se la spina di alimentazione è inserita.

- Il fusibile potrebbe essersi bruciato. >>> Controlla i fusibili di casa tua.
- L'acqua potrebbe non uscire. >>> Assicurarsi che il rubinetto di ingresso dell'acqua sia aperto.
- Lo sportello della macchina potrebbe essere aperto. >>> Assicuratevi di chiudere lo sportello della macchina.
- Il «pulsante On/Off» potrebbe non essere stato premuto. >>> Assicurarsi di aver acceso la macchina premendo il «pulsante On/Off».

Le stoviglie non vengono lavate in modo pulito

- Le stoviglie vengono posizionate in modo irregolare. >>> Posizionare le stoviglie come specificato nel manuale utente.
- Il programma appropriato non è stato selezionato. >>> Seleziona un programma che lavi a una temperatura più alta e per un tempo più lungo.
- Le stoviglie sono molto sporche >>> Rimuovi lo sporco grossolano dai piatti con un tovagliolo e mettili nella macchina.
- Le eliche sono bloccate. >>> Prima di iniziare il programma, ruotate manualmente le eliche superiori e inferiori per assicurarvi che ruotino liberamente.
- I fori della girante sono ostruiti. >>> I fori della girante superiore o inferiore possono essere ostruiti da residui alimentari come i semi di limone. Pulire regolarmente le giranti come mostrato nella sezione «Pulizia e manutenzione».
- I filtri sono intasati. >>> Verificare che il sistema di filtraggio sia pulito. Pulisci regolarmente il sistema di filtraggio come mostrato nella sezione «Pulizia e manutenzione».
- I filtri non sono installati correttamente. >>> Controlla il sistema di filtri e assicurati che sia installato correttamente.
- I cestelli sono sovraccarichi. >>> Non caricare i cestelli oltre la loro capacità.
- Il detersivo è stato conservato in condizioni inadeguate. >>> Se si utilizza detersivo in polvere, non conservare la confezione del detersivo in aree umide. Se possibile, conservalo in un contenitore con

coperchio. Si consiglia di utilizzare detersivi in pastiglie per facilitarne la conservazione.

- Non è stato aggiunto abbastanza detersivo. >>> Se si utilizza detersivo in polvere, aggiungere la quantità appropriata di detersivo in base al livello di sporco delle stoviglie e alle descrizioni dei programmi. Per ottenere risultati ottimali, si consiglia di utilizzare detersivo in pastiglie.
- Il brillantante è insufficiente. >>> Controllare l'indicatore di avvertenza del brillantante e aggiungere il brillantante se necessario. Se nella macchina è presente una quantità sufficiente di brillantante, aumentare l'impostazione del brillantante.
- Il coperchio dello scomparto del detersivo non è chiuso. >>> Dopo aver riempito lo scomparto del detersivo, assicurarsi di chiudere il coperchio dello scomparto del detersivo.

Le stoviglie non si asciugano

- Le stoviglie vengono posizionate in modo irregolare. >>> Posizionate le stoviglie in modo da evitare che l'acqua si accumuli al loro interno durante il lavaggio.
- Il brillantante è insufficiente. >>> Controllare l'indicatore di avvertenza del brillantante e aggiungere il brillantante se necessario. Se nella macchina è presente una quantità sufficiente di brillantante, aumentare l'impostazione del brillantante.
- La macchina è stata svuotata immediatamente dopo il completamento del ciclo di lavaggio. >>> Non scaricare la macchina subito dopo il completamento del ciclo. Lascia lo sportello socchiuso per consentire al vapore all'interno di fuoriuscire per qualche istante, quindi scarica la macchina una volta che le stoviglie si saranno raffreddate a un livello maneggevole. Iniziate lo scarico dal cestello inferiore. Ciò eviterà che l'acqua residua sugli articoli nel cestello superiore goccioli sugli articoli nel cestello inferiore.

- Non è stato selezionato un programma adatto. >>> Le prestazioni di asciugatura sono basse anche nei programmi a breve termine perché la temperatura di risciacquo è bassa. Per prestazioni di asciugatura più elevate, selezionare programmi più lunghi.
- Il detersivo in pastiglie è stato utilizzato, il pulsante della tavoletta non è stato premuto. >>> Se la macchina dispone della funzione «detergente in pastiglie» quando si utilizza un detergente multiuso, attivarla.
- La qualità della superficie degli utensili da cucina è danneggiata. >>> Le stoviglie con superfici danneggiate non possono raggiungere le prestazioni di pulizia previste e non sono igieniche da usare. Inoltre, il drenaggio dell'acqua dalle superfici danneggiate è difficile. Non è consigliabile lavare tali utensili da cucina in lavastoviglie.
- È naturale che le stoviglie in teflon abbiano problemi di asciugatura. Ciò è dovuto alla struttura del Teflon. Poiché il teflon e l'acqua hanno tensioni superficiali diverse, le particelle d'acqua rimangono sulla superficie del teflon come perline.

Le macchie di tè, caffè o rossetto rimangono sulle stoviglie.

- Il programma appropriato non è stato selezionato. >>> Seleziona un programma che lavi a una temperatura più alta e per un tempo più lungo.
- La qualità della superficie degli utensili da cucina è danneggiata. >>> Le macchie di tè, caffè e altri coloranti che sono penetrati nelle superfici danneggiate non possono essere lavati in lavastoviglie. Le prestazioni di pulizia previste non possono essere raggiunte con superfici danneggiate e il loro utilizzo non è igienico. Si sconsiglia di lavare tali utensili da cucina in lavastoviglie.
- Il detersivo è stato conservato in condizioni inadeguate. >>> Se si utilizza detersivo in polvere, non conservare la confezione del detersivo in aree umide. Se possibile, conservarlo in un contenitore con

coperchio. Si consiglia di utilizzare detersivi in pastiglie per facilitarne la conservazione.

Il calcare rimane sulle stoviglie e i bicchieri assumono un aspetto opaco.

- Il brillantante è insufficiente. >>> Controllare l'indicatore di avvertenza del brillantante e aggiungere il brillantante se necessario. Se nella macchina è presente una quantità sufficiente di brillantante, aumentare l'impostazione del brillantante.
- L'impostazione della durezza dell'acqua è bassa o il livello di sale è insufficiente. >>> Controllare l'impostazione della durezza dell'acqua misurando accuratamente la durezza dell'acqua di rete.
- C'è una perdita di sale. >>> Quando si riempie di sale, fare attenzione a non versare sale intorno all'apertura di riempimento. Dopo aver riempito di sale, assicurarsi che il coperchio del contenitore del sale sia chiuso. Esegui il programma di prelavaggio per rimuovere il sale versato all'interno della macchina. Controlla nuovamente il coperchio alla fine del programma, poiché eventuali granelli di sale rimasti al di sotto del coperchio si dissolveranno durante la fase di prelavaggio, provocando potenzialmente l'allentamento del coperchio.

C'è un odore diverso all'interno della macchina

- Una nuova lavatrice ha un odore caratteristico che scomparirà dopo alcuni lavaggi.
- I filtri sono intasati. >>> Verificare che il sistema di filtraggio sia pulito. Pulisci regolarmente il sistema di filtraggio come mostrato nella sezione «Pulizia e manutenzione».
- Il serbatoio del brillantante contiene sostanze chimiche che possono causare odori. >>> Non utilizzare prodotti chimici come aceto, detersivo per il lavaggio delle mani o disincrostante.
- Le stoviglie sporche sono rimaste in lavastoviglie per 2-3 giorni. >>> Se non intendi avviare la lavastoviglie subito dopo aver

caricato le stoviglie, rimuovi lo sporco dalle stoviglie ed esegui un ciclo di prelavaggio senza detersivo a giorni alterni. In questi casi, non chiudere completamente la porta della lavastoviglie per evitare la formazione di odori all'interno della macchina. È inoltre possibile utilizzare deodoranti e detersivi per macchine disponibili in commercio.

Macchie di ruggine, ossidazione, deterioramento della superficie delle stoviglie

- C'è una perdita di sale. >>> Il sale può causare deterioramento e ruggine sulle superfici metalliche. Fare attenzione a non versare sale attorno all'apertura di riempimento durante il riempimento. Dopo aver riempito di sale, assicurarsi che il coperchio del contenitore del sale sia chiuso. Esegui il programma di prelavaggio per rimuovere il sale versato dalla macchina. Controlla nuovamente il coperchio alla fine del programma, poiché eventuali granelli di sale rimasti al di sotto del coperchio si dissolveranno durante la fase di prelavaggio, provocando potenzialmente l'allentamento del coperchio.
- I residui di cibo salato sono rimasti a lungo sulle stoviglie. >>> Se si devono lasciare posate contaminate da tali alimenti nella macchina, è necessario rimuovere lo sporco dalla superficie delle stoviglie prelavandole, oppure le stoviglie devono essere lavate senza attendere.
- Non vi è alcuna linea di messa a terra nell'impianto elettrico. >>> Verificate che la macchina sia collegata a una vera linea di messa a terra. In caso contrario, l'elettricità statica generata all'interno della macchina causerà formazione di archi e vaiolature sulla superficie degli oggetti metallici, rimuovendo lo strato protettivo sulla superficie e provocandone l'ossidazione.
- Sono stati utilizzati detersivi concentrati come la candeggina. >>> Lo strato protettivo sulle superfici metalliche viene danneggiato dal contatto con detersivi come la candeggina e perde la sua effi-

cacia nel tempo. Non lavare i piatti con candeggina. Se intendi utilizzare candeggina, la lavastoviglie deve disporre di un dispositivo e di una funzione dedicati alla candeggina. Questo dispositivo e questa funzione assicureranno che la giusta quantità di candeggina sia incorporata correttamente nel ciclo di lavaggio, beneficiando del suo effetto igienico e garantendo un risciacquo ottimale.

- Gli articoli in metallo, in particolare i coltelli, sono stati utilizzati per scopi diversi da quelli previsti. >>> Se i coltelli vengono utilizzati per scopi come l'inscatolamento, il rivestimento protettivo sulle loro punte verrà danneggiato. Non utilizzare utensili da cucina in metallo per scopi diversi da quelli previsti.
- Le posate sono realizzate in acciaio inossidabile di bassa qualità. >>> La ruggine è inevitabile per tali articoli e non devono essere lavati in lavastoviglie.
- Le stoviglie precedentemente arrugginite sono state lavate in lavastoviglie. >>> Durante il lavaggio, la ruggine di un oggetto arrugginito può migrare verso altre superfici in acciaio inossidabile, provocando la formazione di ruggine anche su tali superfici. Tali articoli non devono essere lavati in lavastoviglie.

Nel contenitore del detersivo sono presenti residui di detersivo.

- Il detersivo è stato aggiunto molto tempo prima del ciclo di lavaggio. >>> Assicurati di aggiungere il detersivo appena prima di iniziare il ciclo di lavaggio.
- Il coperchio dello scomparto del detersivo non si apre durante il lavaggio. >>> Posizionare le stoviglie in modo da non impedire l'apertura del coperchio dello scomparto del detersivo e l'acqua di fluire nello scomparto dalle giranti.
- Il detersivo è stato conservato in condizioni inadeguate. >>> Se si utilizza detersivo in polvere, non conservare la confezione del detersivo in aree umide. Se possibile, conservalo in un contenitore con

coperchio. Si consiglia di utilizzare detersivi in pastiglie per facilitarne la conservazione.

- I fori della girante sono ostruiti. >>> I fori della girante superiore o inferiore possono essere ostruiti da residui alimentari come i semi di limone. Pulire regolarmente le giranti come mostrato nella sezione «Pulizia e manutenzione».

I motivi e le decorazioni sulle stoviglie stanno sbiadendo.

- I bicchieri decorati e la porcellana sovrasmaltata non sono lavabili in lavastoviglie. I produttori di stoviglie in vetro e porcellana sconsigliano il lavaggio di questi tipi di articoli in lavastoviglie.

I piatti si stanno graffiando.

- Gli utensili da cucina e gli accessori in alluminio o contenenti alluminio non devono essere lavati in lavastoviglie.
- C'è una perdita di sale. >>> Quando si riempie di sale, fare attenzione a non versare sale intorno all'apertura di riempimento. Il sale versato può causare graffi. Dopo aver riempito con sale, assicurarsi che il coperchio del contenitore del sale sia chiuso. Esegui il programma di prelavaggio per rimuovere il sale versato all'interno della macchina. Controlla nuovamente il coperchio alla fine del programma, poiché eventuali particelle di sale rimanenti al di sotto del coperchio si dissolveranno durante la fase di prelavaggio, provocando potenzialmente l'allentamento del coperchio.
- L'impostazione della durezza dell'acqua è bassa o il livello di sale è insufficiente. >>> Controllare l'impostazione della durezza dell'acqua misurando accuratamente la durezza dell'acqua di rete.
- Disporre i piatti in modo errato. >>> Quando si ripongono bicchieri e altri oggetti in vetro nei cestelli, posizionarli contro il bordo del cestello, sui ripiani o sul filo di supporto del vetro, non contro altri piatti. L'impatto dell'acqua durante il lavaggio può far sì che due bicchieri o altri piatti si scontrino, provocando potenzialmente graffi o rotture sulle superfici.

- La vetreria lascia una macchia opaca macchiata di latte che non si stacca nemmeno se viene pulita. Se esposto alla luce, rivela un aspetto bluastrò/arcobaleno.
- È stato usato un eccesso di brillantante. >>> Ridurre l'impostazione del brillantante. Assicurarsi di pulire l'eventuale brillantante che fuoriesce durante il riempimento del dispenser del brillantante.
- Il vetro si è corroso a causa dell'acqua dolce. >>> Controlla l'impostazione della durezza dell'acqua misurando accuratamente la durezza dell'acqua del rubinetto. Se l'acqua del rubinetto è morbida (<5 dH), non usare sale. Usa programmi che lavano a temperature più elevate (ad esempio 60-65 gradi). È inoltre possibile utilizzare detersivi disponibili in commercio con protezione per vetri.

La schiuma si forma nella macchina.

- Prima di mettere le stoviglie in lavastoviglie, sono state lavate a mano con detersivo per lavastoviglie e poi messe nella macchina senza risciacquare. >>> I detersivi per lavastoviglie per il lavaggio a mano non hanno un controllo della schiuma. Non è necessario lavare a mano le stoviglie con detersivo prima di metterle nella macchina. Basta sciacquare le stoviglie con acqua o raschiare via lo sporco grossolano con un tovagliolo di carta o una forchetta.
- Il brillantante è stato versato all'interno della macchina durante il riempimento. >>> Fare attenzione a non versare brillantante all'interno della macchina durante il riempimento. Pulire il brillantante fuoriuscito con un tovagliolo di carta.
- Il coperchio dello scomparto del brillantante è stato lasciato aperto. >>> Assicurarsi di chiudere il coperchio dello scomparto del brillantante dopo aver riempito il brillantante.

Le stoviglie si rompono.

- Le stoviglie vengono posizionate in modo irregolare. >>> Posizionare le stoviglie come specificato nel manuale utente.

- I cestelli sono sovraccarichi. >>> Non caricare i cestelli oltre la loro capacità.
- L'acqua rimane nella lavastoviglie al termine del programma.
- I filtri sono intasati. >>> Verificare che il sistema di filtraggio sia pulito. Pulisci regolarmente il sistema di filtraggio come mostrato nella sezione «Pulizia e manutenzione».
- Il tubo di scarico è ostruito/bloccato. >>> Controllare il tubo di scarico. Se necessario, rimuovere ed eliminare il blocco, quindi ricollegarlo come specificato nelle istruzioni di installazione.

10 DICHIARAZIONE DI NON RESPONSABILITÀ/AVVERTENZA

L'automanutenzione e la manutenzione non professionale possono influire sulla sicurezza dell'uso del prodotto, influire sull'implementazione della politica di garanzia. Alcuni (semplici) guasti possono essere riparati dagli utenti finali senza creare problemi di sicurezza o causare un uso non sicuro, a condizione che vengano eseguiti secondo le istruzioni seguenti. (Vedi la sezione «Voglio ripararlo da solo»).

Pertanto, fatta eccezione per le parti specificate nella sezione «Voglio ripararlo da solo» che possono essere riparate dagli utenti finali, si consiglia vivamente di farle riparare da un servizio autorizzato per evitare problemi di sicurezza e Beko Europe è obbligatoria affinché la garanzia del prodotto continui.

VOGLIO RIPARARLO DA SOLO

Le riparazioni da parte degli utenti finali possono essere effettuate con le parti elencate sul nostro sito Web parts-selfservice.europeanappliances.com

Per motivi di sicurezza, scollegate il prodotto prima di effettuare qualsiasi riparazione. Beko Europe non può essere ritenuta responsabile per eventuali problemi di sicurezza che potrebbero derivare da riparazioni o tentativi effettuati da utenti finali non conformi alle istruzioni contenute nei manuali utente o al punto parts-selfservice.europeanappliances.com e che non sono inclusi nell'attuale elenco dei ricambi disponibile all'indirizzo parts-selfservice.europeanappliances.com. In tali casi, la garanzia sul prodotto di Beko Europe decade.

Pertanto, si raccomanda vivamente agli utenti finali di evitare di eseguire direttamente operazioni di riparazione su parti diverse dai pezzi di ricambio sopra specificati e di contattare un centro di assistenza autorizzato, se necessario. Tali tentativi di riparazione da parte degli utenti finali possono causare problemi di sicurezza, danneggiare il prodotto e successivamente provocare incendi, inondazioni, scosse elettriche e gravi lesioni personali.

Le riparazioni delle seguenti parti, ma non limitate a quelle elencate, devono essere eseguite da centri di assistenza autorizzati: motore, pompa di circolazione, pompa di scarico, pompa di calore, riscaldatori, tubazioni, tubi flessibili, pinze, filtri per valvole, aqua stop, porta, pannello, schede elettroniche, schede di visualizzazione, interruttore del livello dell'acqua, flussometro, termostato, sensori di temperatura ecc.

Il produttore/venditore non può essere ritenuto responsabile per qualsiasi situazione in cui gli utenti finali non agiscano in conformità con quanto sopra.

