

URČENÉ POUŽITÍ

Tato pračka je určena výhradně k praní a odstředování prádla vhodného pro praní v pračce v množství, které je v domácnosti obvyklé.

- Při používání pračky dodržujte pokyny uvedené v tomto návodu k použití a tabulce programů.

- Návod k použití i tabulku programů si dobře uschovejte; pokud budete pračku předávat jiné osobě, dejte jí také tento návod k použití a tabulku programů.

BEZPEČNOST A ZÁKLADNÍ UPOZORNĚNÍ

1. Bezpečnostní pokyny

- Pračka je určena pouze k používání ve vnitřních prostorách.
- V blízkosti pračky neskladujte hořlavé látky.
- Nedovolte dětem, aby si s pračkou hrály, nebo aby lezly do bubnu.
- Tuto pračku smějí používat děti od 8 let, rovněž osoby se sníženými fyzickými, smyslovými nebo duševními schopnostmi a osoby bez patřičných zkušeností a znalostí, za předpokladu že jsou pod dozorem, nebo poučené o bezpečném používání pračky a chápou nebezpečí plynoucí z jejího používání. Děti si nesmí hrát s pračkou. Péči a údržbu pračky nesmí provádět děti bez dohledu.
- Neprovozujte pračku při teplotách pod 5°C.
- Pro volně stojící modely: pokud chcete umístit na pračku sušičku, vyžádejte si nejdříve souhlas servisu nebo prodejce. Umístění sušičky na pračku je dovoleno pouze tehdy, je-li sušička připevněna k pračce pomocí příslušné spojovací instalační soupravy, která je k dispozici v servisu nebo u specializovaného prodejce.
- Jestliže pračku nepoužíváte, nenechávejte ji připojenou k síti.
- Pokud neperete, zavřete ventil přívodu vody.
- Dříve než se pustíte do čištění nebo údržby, pračku vypněte nebo ji odpojte od sítě
- Nikdy neotvírejte dvířka násilím, ani je nepoužívejte jako stupínek.
- Je-li to nutné, je možné přívodní kabel vyměnit za stejný, který získáte v servisu. Přívodní kabel smí vyměňovat pouze kvalifikovaný elektrikář nebo pracovník servisu.
- Děti mladší 3 let by měly být v dostatečné vzdálenosti od pračky, pokud nejsou pod neustálým dohledem.
- Větrací otvory v základně pračky nesmí být zakryty tlustým kobercem.
- Chcete-li umístit pračku na podstavec nebo na jakékoli jiné vyvýšené místo, zkontrolujte, zda je tento podstavec:
 - dostatečně pevný pro vysokou hmotnost pračky,
 - zcela vodorovný,
 - dostatečně velký a že místo kolem pračky ji omezuje tak, že se nemůže posunout ze svého místa, pokud by se vyskytly mimořádné provozní podmínky.
- Jestli je Vaše pračka vestavěný model:
 - nemanipulujte ji pokud je zabudovaná v lince
 - nesmíte odstranit horní kryt.

2. Obal

- Balicí materiál je zcela recyklovatelný a je označen recyklačním symbolem . Při likvidaci obalového materiálu se řiďte místními předpisy.

3. Likvidace obalu a staré pračky

- Pračka je vyrobena z recyklovatelných materiálů. Pračku je nutné zlikvidovat v souladu s místními předpisy o likvidaci odpadu.
- Před likvidací odstraňte všechny zbytky pracího prášku a odřízněte přívodní kabel, aby pračku nebylo možné znovu používat.
- Tento spotřebič je označen v souladu s evropskou směrnicí 2002/96/ES o likvidaci elektrického a elektronického zařízení (WEEE). Zajištěním správné likvidace tohoto výrobku pomůžete zabránit případným negativním důsledkům na životní prostředí a lidské zdraví, které by jinak byly způsobeny nevhodnou likvidací tohoto výrobku.
- Symbol  na výrobku nebo na dokumentech přiložených k výrobku udává, že tento spotřebič nepatří do domácího odpadu. Je nutné odvézt ho do sběrného místa pro recyklaci elektrického a elektronického zařízení. Při jeho likvidaci se řiďte místními předpisy pro odstraňování odpadu. Podrobnější informace o zpracování, rekuperaci a recyklaci tohoto výrobku zjistíte u příslušného místního úřadu, služby pro likvidaci domovního odpadu nebo v obchodě, kde jste výrobek zakoupili.

4. Mráz

- Neinstalujte pračku v místnosti, kde může mrznout. Pokud musíte, ujistěte se, že z pračky je vyčerpána veškerá voda.
- Odpojte přívodní hadici z vodovodního ventilu a nechte z ní vytéct veškerou vodu.
- Odpojte vypouštěcí hadici ze sifonu anebo z umyvadla a nechte z ní vytéct veškerou vodu.
- Vypusťte zbylou vodu z pračky podle pokynů v kapitole "Vypouštění zbylé vody".

5. Prohlášení o souladu s předpisy EU

- Tento spotřebič je v souladu se směrnicemi ES: Směrnice pro nízké napětí 2006/95/ES Směrnice pro elektromagnetickou slučitelnost 2004/108/ES.

Výrobce není zodpovědný za jakékoliv poškození prádla zapříčiněné nevhodným nebo nesprávným dodržováním instrukcí k ošetřování prádla, které jsou uvedeny na jeho visačkách.

PŘED PRVNÍM POUŽITÍM PRAČKY

1. Rozbalení a kontrola

- Po vybalení se přesvědčte, zda není pračka poškozená. V případě pochybností pračku nepoužívejte. Zavolejte do servisu nebo svému prodejci.
- Obalový materiál (plastové sáčky, polystyrén, a pod.) uschovejte mimo dosah dětí, mohli by pro ně být nebezpečný.
- Pokud byla pračka před dodáním v chladu, nechte ji před použitím několik hodin stát při pokojové teplotě.

2. Odstranění přepravních šroubů

- Pračka je vybavená ochrannými přepravními šrouby, které chrání vnitřek pračky před poškozením při dopravě. Před použitím pračky musí být přepravní šrouby bezpodmínečně odstraněny.
- Po odstranění šroubů zakryjte otvory 4 přiloženými krytkami z plastu.

3. Instalace pračky

- Z kontrolního panelu odstraňte ochrannou fólii (je-li u modelu).
- Při přemísťování nikdy nedržte pračku za pracovní desku.
- Postavte ji na pevnou a rovnou podlahu, nejlépe do rohu místnosti.
- Přesvědčte se, zda všechny nožičky stojí stabilně na zemi a pomocí vodováhy zkontrolujte, zda je pračka v dokonalé rovině.
- V případě dřevěných nebo plovoucích podlah (jako jsou určité druhy parket nebo laminátové podlahy) umístěte pračku na překližkovou desku s rozměry minimálně 60 x 60 cm a tloušťkou minimálně 3 cm, která je přišroubovaná k podlaze.
- Zkontrolujte, zda nejsou větrací otvory v podstavci pračky (je-li u daného modelu) zakryté kobercem nebo jiným předmětem.

4. Přívod vody

- Přívodní hadici připojte na dodávku pitné vody v souladu s místními platnými předpisy vodárenského podniku.
- Modely s jedním přívodem vody: studená voda
- Modely se dvěma přívody vody: studená a teplá voda, nebo jenom studená voda (viz kapitola "Pokyny k instalaci").
- Vodovodní kohoutek: hadicová přípojka se závitem 3/4"
- Tlak vody (hydrodynamický tlak): 100-1000 kPa (1-10 bar).
- Pro připojení pračky k rozvodu vody používejte pouze nové hadice. Již použité hadice se nesmí znovu použít a je třeba je zlikvidovat.
- Pro modely s připojením na teplou vodu: teplota přiváděné vody nesmí překročit 60°C.

5. Vypouštění

- Vypouštěcí hadici pevně připojte k sifonu anebo na jiný odtok kanalizace.
- Jestliže je pračka připojena k vestavěnému vypouštěcímu systému, přesvědčte se, zda je vybaven odvzdušňovačem, který brání současnému plnění a vypouštění vody (sifonový efekt).

6. Připojení k elektrické síti

- Připojení k síti musí provést kvalifikovaný elektrikář v souladu s pokyny výrobce a běžnými platnými bezpečnostními předpisy.
- Údaje o napětí, příkonu a elektrickém jističi jsou uvedeny na vnitřní straně dvířek.
- Pračka může být připojena k síti výlučně zásuvkou s uzemněním podle platných předpisů. Pračka musí být podle zákona uzemněna. Výrobce odmítá veškerou odpovědnost za poškození zdraví osob nebo zvířat a za škody na majetku, k nimž došlo v důsledku nedodržení výše uvedených pokynů.
- Nepoužívejte prodlužovací kabely nebo sdružené zásuvky.
- Po instalaci musí být vždy zajištěn přístup k připojení do sítě přes zásuvku nebo k dvojpólovému vypínači přívodu proudu.
- Pokud byla pračka při převozu poškozena, nezapínejte ji. Zavolejte do servisu.
- Výměnu elektrického kabelu smí provádět pouze poprodejní servis.
- Při používání proudového chrániče, používejte pouze typ s označením .

POPIS PRAČKY (obr. 1)

- v závislosti na modelu

- a. Pracovní deska (pro volně stojící modely)/ Horní kryt (pro vestavěné modely)
- b. Násypka pracího prostředku
- c. Ovládací panel
- d. Servisní štítek (uvnitř dvířek)
- e. Dvířka
- f. Přístup k čerpadlu a nouzové vypouštěcí hadičce (pokud je u modelu k dispozici) je za podstavcem
- g. Seřiditelné nožičky

DVÍŘKA

- Dvířka pračky otevřete zatažením rukojeti dvířek směrem k sobě.
- Dvířka zavřete tak, že je lehce zatlačíte, až západka slyšitelně zapadne.

PŘED PRVNÍM PRACÍM CYKLEM

Doporučujeme provést krátký prací cyklus bez prádla, aby se odstranily zbytky vody, které mohly zůstat v pračce po jejím testování ve výrobě.

1. Otevřete vodovodní kohoutek.
2. Zavřete dvířka.
3. Nasypte malé množství pracího prostředku

(maximálně 1/3 množství které výrobce doporučuje pro málo zašpiněné prádlo) do komory pro hlavní praní , do zásuvky na prací prostředky

4. Nastavte a zapněte program "Syntetika 60°C (viz osobitně dodávaná "Tabulka programů").

PŘÍPRAVA PRÁDLA

Třídění prádla

1. Prádlo roztrídíte podle...

- **Druhu látky / symbolu údržby na visače**
Bavlna, smíšená vlákna, snadná údržba/ syntetické materiály, vlna, ruční praní.
 - **Barvy**
Oddělte bílé a barevné kusy. Nové barevné kusy perte zvlášť.
 - **Rozměry**
Perte dohromady prádlo různých rozměrů, zvýšíte tak prací účinek a prádlo se v bubnu lépe rozloží.
 - **Jemnosti látky**
Jemné kusky perte zvlášť: použijte zvláštní program pro čistou střížní vlnu , záclony a jiné jemné kusy. Vždy ze záclon odstraňte háčky nebo záclony s háčky perte v bavlněném sáčku. Použijte zvláštní program pro prádlo určené pro ruční praní. Perte punčochy, pásky nebo jiné malé kusky s háčky (např. podprsenky) ve speciálních bavlněných sáčcích pro pračky nebo v polštářovém povlaku se zipem.
2. **Vyprázdněte kapsy**
Mince, zavírací špendlíky nebo podobné předměty mohou poškodit prádlo stejně jako buben pračky i nádrž.
 3. **Uzávěry**
Zatáhněte zipy a zapněte knoflíky nebo háčky; volné pásky a tkanice je třeba svázat.

Čištění skvrn

- Skvrny od krve, mléka, vajec a jiných organických látek se většinou odstraní během programu ve fázi působení enzymů.
- K odstranění skvrn od červeného vína, kávy, čaje, trávy, ovoce apod. je nutné přidat odstraňovač skvrn do komory pro hlavní praní  dávkovače na prací prostředky.
- Zvlášť odolné skvrny je třeba odstranit před praním čističem skvrn.

Barvení a bělení

- Používejte pouze barviva a bělidla vhodná pro pračky.
- Řiďte se pokyny výrobce.
- Na plastových nebo gumových částech pračky mohou barviva a bělidla zanechat skvrny.

Vkládání prádla

1. Otevřete dveře.
2. Prádlo vkládejte do bubnu postupně jedno po druhém, pračku nepřepínajte. Dodržujte množství prádla uvedená v tabulce programů (přetěžování pračky má za následek špatné prací výsledky a zmačkané prádlo).
3. Zavřete dvířka. Dejte pozor, aby žádné prádlo neuvízlo mezi dvířkami a těsněním dvířek.

PRACÍ PROSTŘEDKY A PŘÍŠADY

- ⚠ Prací prostředky a přísady uchovávejte na bezpečném a suchém místě mimo dosah dětí.
- ⚠ Nepoužívejte žádná rozpouštědla (např. terpentýn, benzín); v pračce neperte látky, které byly ošetřeny rozpouštědly nebo hořlavými tekutinami.

Používejte pouze prací prostředky určené do automatických praček pro domácnosti. Dodržujte doporučení uvedená na štítcích prádla.

Druh pracího prostředku závisí na:

- druhu látky;
- barvě;
- prací teplotě;
- stupni a typu znečištění

Druh prádla	Druh pracího prostředku
Bílé hrubší prádlo (studená - 95 °C):	vysoce účinný prací prostředek s bělídlem
Bílé jemné prádlo (studená - 40 °C):	jemné prací prostředky s bělídlem, případně s opticky zjasňujícím prostředkem
Světlé/pastelové odstíny barvy (studená - 60 °C):	prací prostředky s bělídlem, případně s opticky zjasňujícím prostředkem
Intenzivní barvy (studená - 60 °C):	prací prostředky pro barevné prádlo bez bělidla/opticky zjasňujícího prostředku
Černé/tmavé barvy (studená - 60 °C):	speciální prací prostředky pro černé/tmavé prádlo

Pro prádlo vyžadující speciální zacházení (např. vlna nebo mikrovlnákn) doporučujeme použít speciální prací prostředky, přísady nebo namáčecí prostředky dostupné na trhu.

Podrobnější informace naleznete na internetové stránce www.cleanright.eu.

Nepoužívejte tekutý prací prostředek pro hlavní praní, jestliže jste zvolili funkci "Předpírka"
Nepoužívejte tekuté prací prostředky, pokud jste zvolili Odložený start/Ukončení cyklu (v závislosti na modelu).

Dávkování

Dodržujte výrobcem doporučené dávky na obalu pracích prostředků. Závisí to na:

- stupni a druhu znečištění prádla
- množství prádla
 - plná náplň: řiďte se pokyny výrobce k dávkování pracích prostředků;
 - poloviční náplň: 3/4 dávky pro plnou náplň;
 - minimální náplň (asi 1 kg): 1/2 dávky pro plnou náplň;

Není-li na obalu pracího prostředku uvedené určité množství prádla, výrobci pracích prostředků obvykle doporučují: 4,5 kg prádla při použití koncentrovaného pracího prostředku a 2,5 kg prádla pro jemný prací prostředek

- tvrdosti vody v místě bydliště (stupeň tvrdosti zjistíte u místního vodárenského podniku). Měkká voda potřebuje ve srovnání s tvrdou vodou menší množství pracího prostředku.

Poznámka:

Příliš mnoho pracího prostředku může způsobit nadbytečné množství pěny, které snižuje účinnost praní. Zjistí-li pračka nadbytečné množství pěny, může zablokovat odstředování, anebo prodloužit dobu pracího cyklu a zvýšit spotřebu vody (viz poznámka o příliš velkém množství pěny v kapitole "Jak odstranit poruchu"). Příliš malé množství pracího prostředku má zase za následek zašedlé prádlo a na bubnu, hadicích a topném tělese se tvoří vápenité usazeniny.

Dávkování pracích prostředků a přísad (obr. 2)

I | Komora pro předpírku

- Prací prostředek pro předpírku (jenom při aktivaci volby "Předpírka")

II | Komora pro hlavní praní

- Prací prostředek pro hlavní praní (musí se přidávat pro všechny programy praní).
- Odstraňovače skvrn (libovolně).
- Prostředky ke změkčování vody (libovolně, doporučené pro stupeň tvrdosti vody 4 nebo více)

☼ Komora pro změkčovaadlo

- Avivážní prostředky (libovolně)
- Škrob rozpuštěný ve vodě (libovolně)

Nepřekračujte značku "MAX" při plnění pracího prášku, přísad, anebo změkčovaadla.

Chcete-li použít tekutý prací prostředek, **zásuvku násypky zavřete ihned po jejím naplnění prostředkem.**

Pro další informace týkající se dávkování prášku a změkčovaadla v jednotlivých programech, nahlédněte do samostatné tabulky programů.

Použití chlorového bělidla

- Vyperte prádlo požadovaným programem (Bavlna, Syntetické), do komory na ZMĚKČOVADLO přidejte vhodné množství chlorového bělidla (pečlivě zavřete víko).
- Okamžitě po ukončení programu spusťte program "Máchání a odstředování", abyste odstranili případný pach bělidla; chcete-li, můžete přidat aviváž.
- Nikdy nedávejte chlorové bělidlo a aviváž do komory na změkčovaadlo současně
- Při používání bělících prostředků na bázi kyslíku dodržujte doporučení jejich výrobce.

Použití škrobu

- Zvolte program "Máchání a odstředování" a snižte počet otáček na asi 800 ot/min.
- Zapněte program, vysuňte zásuvku násypky na prací prostředek tak, aby byly vidět asi 3 cm komory na změkčovaadlo.
- Když do násypky pracího prostředku natéká voda, nalijte připravený škrobový roztok do komory na změkčovaadlo.

VYPOUŠTĚNÍ ZBYLÉ VODY/ ČIŠTĚNÍ FILTRU

Doporučujeme pravidelně filtr kontrolovat a čistit, nejméně dvakrát až třikrát ročně, **především:**

- Pokud se rozsvítí kontrolka "Vyčistěte čerpadlo" .
- Jestliže pračka správně nevypouští vodu nebo neodstředí vodu.
- Jestliže je pračka umístěná v místnosti, kde může mrznout, musíte vypustit veškerou zbylou vodu, aby se zabránilo poškození spotřebiče.

DŮLEŽITÉ: před vypouštěním pračky si ověřte, zda voda už vychladla.

1. Spotřebič vypněte a zástrčku vytáhněte ze zásuvky.
2. Odstráňte sokl (v závislosti na modelu):
 - Zatlačte západky (pokud jsou u modelu k dispozici) na pravé a levé straně soklu, k jeho uvolnění a odstraňte ho (obr. 3).
 - Odstraňte sokl použitím sífónu zásuvky náস্যpy na dávkování pracího prostředku: zatlačte rukou na jedné straně soklu směrem dolů, poté zasuňte nos sífónu do mezery mezi soklem a přední stěnou pračky a sokl vypáče (obr. 4).
 - Pro vestavěné modely: odstraňte sokl z kuchyňské linky.
3. V blízkosti pračky umístěte sběrnou nádobu.
4. Jestliže vaše pračka má nouzovou vypouštěcí hadičku: uvolněte hadičku ze spony, anebo ji vytáhněte z pračky (v závislosti na modelu). Jestliže vaše pračka nemá nouzovou vypouštěcí hadičku: pod filtr postavte širokou plochou nádobu (obr. 6), ignorujte kroky 5 - 8 a pokračujte krokem 9.
5. Podržte konec nouzové hadičky nad sběrnou nádobou a sejměte z hadičky uzávěr (obr. 5).
6. Počkejte až nevyteče všechna voda, potom uzávěr nasadte zpět (obr. 7).
7. Upevněte hadičku do spony, alebo ji zasuňte zpět do pračky (v závislosti na modelu).
8. Na podlahu, před filtr, položte nasákavý hadr (např. ručník).
9. Pomalu otáčejte filtrem proti směru hodinových ručiček (obr. 8); počkejte, až vyteče všechna voda, teprve teď filtr úplně vyšroubujte a vytáhněte.
10. Jenom pro čištení filtru: vyčistěte filtr a jeho komoru; přesvědčte se, že se rotor čerpadla se v komoře volně pohybuje.
11. Zasuňte filtr zpět a zašroubujte ho ve směru hodinových ručiček až na doraz.
12. Do náস্যpy na prací prostředky nalijte asi 1 litr vody, abyste znovu aktivovali systém Eko. Zkontrolujte, zda je filtr správně a pevně umístěný.
13. Znovu nainstalujte sokl (obr. 9); jestli je to potřebné, nakloňte pračku směrem dozadu (za nutné pomoci druhé osoby). Pro vestavěné modely: nainstalujte spět sokl na kuchyňskou linku.
14. Pračku opět zapojte. Nyní je opět připravena k provozu.

PÉČE A ÚDRŽBA

Vždy odpojte pračku od elektrické sítě před provedením jakékoli údržby.

Čištení zásuvky na prací prostředek:

1. Vytáhněte zásuvku náস্যpy nadoraz. Zatlačte prstem na místo, kde je sífón označen značkou „PUSH“ (obr. 10). Tím zásuvku uvolníte a můžete ji vytáhnout celou.
2. Vybete sífón z komory na změkčovadlo zatažením směrem vzhůru (obr. 11).
3. Opláchněte všechny části pod proudem vody.
4. Zásuvku vyčistěte vlhkým hadříkem.
5. Založte sífón zpět do přihrádky na aviváž zatlačením dolů až nadoraz; poté zasuňte zásuvku zpět do náস্যpy na dávkování pracího prostředků.

Přívodní hadice

(obr. 12, 13, nebo 14 - v závislosti na modelu)

Pravidelně kontrolujte, není-li hadice zalomena nebo nemá-li trhliny. Pokud je na přívodní hadici vidět poškození, nahraďte ji novou hadicí stejného typu.

Přívodová hadice na obrázku 13 je vybavená bezpečnostním ventilem (A) proti nekontrolovanému napouštění vody do pračky. Je-li okénko bezpečnostního ventilu červené, znamená to, že bezpečnostní funkce hadice pro zastavení vody byla aktivována, a hadice musí být nahrazena novou, již je k dostání v provozovně servisu nebo ve specializované prodejně. Při odšroubování přívodní hadice (obr. 13) musíte zatlačit na uvolňovací poistku (B) (je-li k dispozici).

Pokud má vaše přívodová hadice průsvitnou povrchovou vrstvu (obr. 14), pravidelně kontrolujte její barvu. Pokud barva průsvitného povrchu hadice ztmavla, je to znakem toho, že na hadici je trhlina a hadice by měla být vyměněna. Zavolejte servisní středisko nebo odborného technika, aby vám hadici vyměnili.

Čištení sítkového filtru v přívodní hadici/ přívodních hadicích

1. Zavřete vodovodní kohout a uvolněte přívodní hadici z kohoutku.
2. Vyčistěte vnitřní sítkový filtr a přívodní hadici přišroubujte opět ke kohoutku.
3. Přívodní hadici pak odšroubujte od zadní části pračky.
4. Kleštěmi vyjměte sítkový filtr z přívodu k pračce a vyčistěte ho.
5. Vraťte sítkový filtr na místo a přívodní hadici opět přišroubujte.
6. Otevřete vodovodní kohoutek a zkontrolujte vodotěsnost spojení.

Vnější plochy a ovládací panel

- Umýjte je měkkým a vlhkým hadříkem. Vysušte je suchým hadříkem.

Vnitřek pračky

- Po každém praní nechte dveře nějakou dobu otevřené, dokud vnitřek pračky nevyschne
- Jestliže nikdy nebo jen zřídka perete při 95 °C, doporučujeme příležitostně spustit některý z programů při 95 °C, bez prádla a s menším množstvím pracího prostředku, aby se vnitřek pračky vyčistil.

Těsnění dvířek

- Po každém praní osušte těsnění dvířek bavlněným hadříkem; před zavřením dvířek prázdne pračky

zkontrolujte, zda je těsnění zcela suché.

- Těsnění dvířek pravidelně kontrolujte.

Filter

- Filtr pravidelně kontrolujte a čistěte ho dvakrát až třikrát ročně, (viz "Vypouštění zbylé vody/ Čištění filtru").

Nepoužívejte čisticí prostředky s obsahem rozpouštědla, prášek na drhnutí, sklo nebo univerzální čisticí prostředky a hořlavé kapaliny. Mohou poškodit plastové povrchy nebo jiné části.

ZBYTKOVÁ VLHKOST PRÁDLA PO ODSTŘEDĚNÍ

Míra zbytkové vlhkosti prádla po odstředění závisí zejména na typu textilu, zvoleném programu a rychlosti odstředování.

Nejnižší zbytkovou vlhkost lze dosáhnout výběrem pracího programu, na který odkazuje energetický štítek, s maximální rychlostí odstředování. Tento program je vyznačen v samostatné tabulce programů jako "Referenční program pro energetický štítek". Níže je uveden přehled zbytkové vlhkosti (v %) vztahující se k různým třídám účinnosti odstředování - sušení:

Třída účinnosti odstředování - sušení	Obsah zbytkové vlhkosti v%
A (= nejučinnější)	méně než 45
B	45 nebo více, ale méně než 54
C	54 nebo více, ale méně než 63
D	63 nebo více, ale méně než 72
E	72 nebo více, ale méně než 81

PŘEPRAVA / MANIPULACE

Nikdy nezvedejte pračku při přepravě za pracovní desku (jestli je u modelu k dispozici).

1. Vytáhněte přívodní kabel ze zásuvky.
2. Zavřete vodovodní kohoutek.
3. Zkontrolujte, zda jsou dvířka a dávkovač na prací prostředek úplně zavřené.

4. Odpojte přívodní a odpadní hadici.
5. Odstraňte zbytky vody z hadic a z pračky (viz "Vypouštění zbylé vody/Čištění filtru").
6. Nasadte přepravní šrouby (povinné).

PŘÍSLUŠENSTVÍ

Pro některé volně stojící modely můžete zakoupit prostřednictvím servisu nebo u specializovaného prodejce:

- **Zásuvku podstavce**, kterou můžete instalovat pod pračku. Podstavec pračku zvýší, a tím umožní pohodlnější vkládání a vyjímání prádla, bez zbytečného ohýbání ke dvířkům pračky. Navíc vám poskytne velký úložný prostor.
- **Stohovací soupravu**, pomocí které můžete upevnit sušičku prádla na pračku.

- **Stohovací polici**, pomocí které může sušička prádla upevněna v horní části pračky ušetřit prostor a usnadnit tak nakládání a vykládání sušičky v této vysoké poloze.
- **Soupravu krycí desky**, která umožňuje například zabudování pračky pod nepřerušovanou pracovní desku kuchynské linky. Zjistěte si v servisu nebo u specializovaného prodejce, jestli je možné vaši pračku do linky zabudovat.

SERVIS

Než se obrátíte na servis:

1. Pokuste se problém vyřešit sami (viz "Jak odstranit poruchu").
2. Znovu spusťte program, zda se závada opět projeví.
3. Jestliže pračka stále nefunguje správně, zavolejte do našeho servisu.

Uvedte:

- Druh poruchy.
- Model pračky
- Servisní kód (číslo za slovem SERVICE).

Servisní štítek se nachází uvnitř dvířek.

- Svoji úplnou adresu.
- Telefonní číslo i s předvolbou. Telefonní čísla a adresy servisů jsou uvedeny na záručním listu. Můžete se také obrátit na prodejce, u kterého jste pračku zakoupili.

Výrobce:

Whirlpool Europe s.r.l. - Socio Unico
Viale Guido Borghi 27
21025 Comerio (Varese)
Italy

SERVICE 0000 000 00000



JAK ODSTRANIT PORUCHU



Pračka je vybavena různými automatickými bezpečnostními funkcemi. Poruchy tak mohou být zjištěny včas a bezpečnostní systém může vhodně zareagovat. Většinou jde o malé poruchy, které odstraníte během několika minut.

Problém	Příčiny - Řešení - Tipy
Pračka nezačala prát, indikace nesvíčí.	<ul style="list-style-type: none"> • Zástrčka není řádně zasunuta do sít'ové zásuvky. • Zásuvka nebo pojistka nefunguje správně (vyzkoušejte je např. stolní lampou či jiným podobným zařízením). • Pračka se automaticky vypne před spuštěním nebo po ukončení programu z důvodu úspory energie. Chcete-li pračku zapnout, otočte nejprve přepínač programů do polohy „Off/O“ (Vyp.) a potom znovu do polohy požadovaného programu.
Pračka se nespustí, přestože jste stiskli tlačítko “Start (Pauza)”.	<ul style="list-style-type: none"> • Dvířka nejsou správně zavřena. • Zapnuli jste funkci “Dětská pojistka”/“Zablokování tlačítek” —○ (pokud je u modelu). K odemknutí tlačítek stiskněte současně dvě tlačítka označené symbolem klíče a podržte je na dobu nejméně 3 vteřin. Symbol klíče na displeji zmizí a program může být spuštěn.
Pračka se zastavila během programu a indikace “Start (Pauza)” bliká.	<ul style="list-style-type: none"> • Je zapnutá funkce “Zastavení máchání”. Stisknete tlačítko “Start(Pauza)” ke startu programu “Vypouštění” (pokud je k dispozici) nebo stlačte tlačítko “Reset/Vypouštění” na dobu nejméně 3 vteřin. • Program byl změněn - zvolte opět požadovaný program a stisknete tlačítko “Start (Pauza)”. • Program byl přerušen, došlo k otevření dvířek - zavřete dvířka a restartujte program stisknutím tlačítka “Start (Pauza)”. • Bezpečnostní systém pračky byl aktivován (viz “Indikace závad” v tabulce programů). • Vodovodní kohoutek není otevřený nebo je přívodní hadice ohnutá, nebo zanesená (bliká indikace “Vodovodní kohoutek zavřený”).
Po praní zůstávají v násypce zbytky pracích prostředků a/nebo přísad.	<ul style="list-style-type: none"> • Nedostatečné množství vody; Sítkové filtry v přívodní hadici mohou být zanesené (viz “Péče a údržba”).
Pračka při odstředování vibruje	<ul style="list-style-type: none"> • Nebyly odstraněny přepravní šrouby; před použitím pračky musí být přepravní šrouby bezpodmínečně odstraněny. • Pračka není dokonale vyrovnaná, nebo všechny čtyři nožičky nestojí pevně na zemi (viz samostatný “Návod k instalaci”).
Závěrečné odstředění je nedostatečné	<ul style="list-style-type: none"> • Nevyvážení během roztáčení spustilo ochranu pračky proti poškození v průběhu fáze odstředování (viz “Nevyvážení během odstředování”). • Těžké kusy zabraňují odstředování; přidejte menší kusy prádla a znovu spusťte odstředovací cyklus. • Pračka nespustí odstředování také při nadbytečném množství pěny; zvolte a spusťte program “Máchání a odstředování”. Nepoužívejte nadměrné množství pracího prostředku (viz “Prací prostředky a přísady”). • Tlačítkem “Odstředění” byla nastavená nízká rychlost odstředění.
Nevyvážení během odstředování” Bliká kontrolka “Odstředování/ Odčerpání vody”) na indikátoru postupu programu, nebo bliká zobrazení rychlosti na displeji, nebo bliká indikátor rychlosti odstředování po skončení programu (v závislosti na modelu). Prádlo je stále velmi mokré.	<p>Nevyvážení náplně prádla během odstředování spustilo ochranu pračky proti poškození v průběhu fáze odstředování. Z tohoto důvodu je prádlo stále velmi mokré.</p> <p>Příčinou nevyvážení může být: malá náplň prádla (která obsahuje pouze několik velkých nebo savých kusů prádla, např. ručníků) nebo velké/těžké kusy prádla.</p> <ul style="list-style-type: none"> • Podle možnosti nevkládejte malé množství prádla. • Při praní velkých nebo těžkých kusů prádla doporučujeme přidat ještě prádlo jiné velikosti. <p>Pokud chcete odstředit mokré prádlo, přidejte prádlo různých velikostí a následně zvolte a spusťte program “Máchání a Odstředování”</p>
Zbytky pracího prádla na vypraném prádle	<p>Bělavé zbytky pracího prostředku na tmavých tkaninách jsou způsobeny nerozpustnými složkami použitými v bezfosfátových pracích prostředcích. Nedávejte příliš pracího prostředku; použijte tekutý prací prostředek; zvolte “Intenzivní máchání”, je-li to možné, vykartáčujte tkaniny.</p>

Problém	Význam - Příčiny - Řešení
Pračka je v klidu po dobu několika minut v uprostřed programu; zdá se, že program nebude pokračovat	Normální funkce pračky pro optimalizaci fáze máchání. Jedním z důvodů pro toto přerušení, může být použití nadměrného množství pracího prostředku; pračka automaticky přeruší program, aby se množství pěny snížilo. Toto přerušení se může několikrát opakovat, dokud se hladina pěny nesníží a prací cyklus může pokračovat. Pokud přepěňování přetrvává, kontrolka "Servis" se rozsvítí a na displeji se zobrazí "F18" nebo "Fod" - viz pokyny týkající se indikace "Servis" na dalších stránkách
Doba programu je značně delší nebo kratší než je doba uvedená v tabulce programů, nebo na displeji (pokud je u modelu k dispozici)	Normální funkce pračky přizpůsobit se okolnostem, které mohou mít vliv na dobu trvání programu, např.: přílišné množství pěny, nevyváženost při vložení těžkých kusů prádla, prodloužená doba ohřevu při snížené teplotě přiváděné vody atd... Kromě toho snímací systém pračky přizpůsobí délku pracího programu danému množství prádla. V závislosti na těchto faktorech, doba trvání je přepočítána v průběhu programu a aktualizována podle potřeby. Na displeji (je-li k dispozici) se během upravy doby objeví animace. Pro malé množství prádla může být časový údaj v tabulce programů snížen až na 50%.

Popis indikace závad

Indikace závady svítí	Ukazatel na displeji (je-li k dispozici)	Význam - Příčiny - Řešení
"Servis" 	od "F03" do "F43" (kromě "F18" a "F24")	"Porucha elektrického systému" Stiskněte tlačítko "Reset" na nejméně 3 vteřiny.
	"F24"	Porucha see může objevit v případě použití velmi nasákvavého prádla, nebo pokud jste použili příliš mnoho prádla pro program určený pouze pro malé zatížení. Nepřetěžujte pračku! Stisknete tlačítko "Reset" nejméně na 3 vteřiny pro zastavení programu. Vyberte a spusťte program "Máchání a odstředování" pro správné ukončení přerušenoho pracího programu.
	"F02" nebo "FA"	"Porucha akvastopu" Otočte voličem programů na "Off/O", vytáhněte zástrčku ze zásuvky a zavřete přívod vody. Potom: <ul style="list-style-type: none"> • Pračku opět zapojte do elektrické sítě. • Otevřete přívod vody (jestliže voda začne okamžitě natékat do pračky, i když pračka není zapnutá, jde o poruchu. Zavřete přívod vody a zavolejte do servisního střediska). • Znovu zvolte požadovaný program a spusťte ho.
	"F18" nebo "Fod"	"Příliš mnoho pěny" Přílišné množství pěny přerušilo prací program. Pokud jste zvolili funkci "Doporučené dávkování" (je-li je u modelu k dispozici); zkontrolujte, jestli dávkované množství pracích prostředků stanoveno pro jednotlivé skupiny programů, odpovídá doporučenému množství použitých pracích prostředků (podrobnosti viz samostatný návod pro "Doporučené dávkování"). <ul style="list-style-type: none"> • Zvolte a spusťte program "Máchání a odstředování". • Potom znovu zvolte požadovaný program a spusťte ho, použijte méně pracího prostředku. Viz také bod "Pračka je v klidu ..." na první stránce kapitoly "Jak odstranit poruchu".

Indikace závady svítí	Význam - Příčiny - Řešení
<p data-bbox="133 267 320 309">“Vodovodní kohoutek zavřený”</p> 	<p data-bbox="350 157 1052 180">Pračka má nedostatečný nebo žádný přívod vody. Indikace “Start(Pauza)” bliká.</p> <p data-bbox="350 187 503 210">Zkontrolujte, zda:</p> <ul data-bbox="350 213 1042 392" style="list-style-type: none"> • Je vodovodní kohoutek zcela otevřený a tlak přívodu vody je dostatečný. • Hadice není někde přehnutá. • Sítkový filtr v přívodní hadici není zanesený (viz “Péče a údržba”). • Není voda v přívodní hadici zamrzlá. • Kontrolní okénko bezpečnostního ventilu přívodní hadice je červené (pokud je u pračky přívodní hadice jako na obrázku 13 - viz předchozí část “Péče a údržba”); nahradte přívodní hadici novou, získáte ji v servisu nebo u svého prodejce. <p data-bbox="350 399 986 444">Po odstranění problému stiskněte tlačítko “Start (Pauza)” k restartování programu. Jestliže se závada znovu objeví, zavolejte do servisu.</p>
<p data-bbox="137 531 316 553">“Vyčistěte čerpadlo”</p> 	<p data-bbox="350 458 963 503">Voda se neodčerpala. Pračka se zastavila v příslušné části programu; vytáhněte zástrčku ze zásuvky a zkontrolujte, zda:</p> <ul data-bbox="350 510 1048 602" style="list-style-type: none"> • Není vypouštěcí hadice nikde přehnutá, nebo není hadice jinak zablokováná. • Není čerpadlo nebo filtr zanesené (viz část “Vypouštění zbylé vody/ Čištění filtru”); před vypouštěním pračky si ověřte, zda voda už vychladla. • Voda ve vypouštěcí hadici nezamrzla. <p data-bbox="350 609 1081 654">Po odstranění problému stiskněte tlačítko “Reset” na alespoň 3 vteřiny; poté restartujte požadovaný program. Jestliže se závada znovu objeví, zavolejte do servisu.</p>

Jestliže vaše pračka nemá displej, zkontrolujte podle výše uvedených pokynů, co by mohlo být příčinou poruchy a řiďte se příslušnými pokyny.

POKYNY K INSTALACI

Obrázky jsou na obálce tohoto Návodu k použití.

Pro vestavné modely: vid. zvláště dodávané "Pokyny k instalaci".

Hluk, nadměrné vibrace a únik vody mohou být způsobeny nesprávnou instalací pračky.

Pro volně stojící model: NIKDY s pračkou nemanipulujte za horní desku!

ODSTRANĚTE PŘEPRAVNÍ ŠROUBY! (obr. 15)

Důležité:

- Neodstraněné přepravní šrouby poškodí spotřebič!
 - Přepravní šrouby si uschovejte pro případ, že byste spotřebič někdy stěhovali; v tomto případě přepravní šrouby namontujte v opačném pořadí.
1. Uvolněte a vyšroubujte šrouby všech 4 přepravních svorníků; použijte k tomu klíč 13 mm (obr. 16a,b).
 2. Následně šrouby opět našroubujte jen asi o 2 cm. Poté vytáhněte plastové díly ze zadní strany pračky kývním a tahem ze šroubu (obr. 16c,d,e).
 3. Plastové uzávěry dodané společně s pračkou zatlačte do otvorů, abyste je uzavřeli (obr. 16f).

SEŘÍZENÍ NOŽIČEK

Spotřebič lze instalovat pouze na pevnou a rovnou plochu (podle potřeby použijte vodováhu). V případě, že pračka bude stát na dřevěné nebo plovoucí podlaze, rozložte její váhu tím, že ji postavíte na překližkovou desku o rozměrech 60 x 60 cm a tloušťce minimálně 3 cm, připevněnou k podlaze. Je-li podlaha nerovná, seřídte 4 vyrovnávací nožičky tak, aby pračka stála rovně; nevkládejte pod nožičky dřívka a pod.

Odšroubujte nožičky pračky rukou, 2-3 otáčkami ve směru otáčení hodinových ručiček a potom uvolněte pojistnou matici za pomoci 13 mm klíče (obr. 17, 18). Pračku mírně nadzvedněte a otáčením seřídte výšku nožičky (obr. 18).

Důležité: matici utáhněte proti směru hodinových ručiček směrem ke skříni pračky (obr. 19, 20).

PŘIPOJENÍ PŘÍVODNÍ HADICE

V případě, že ještě není nainstalována napouštěcí hadice vody, našroubujte rukou ohnutý konec napouštěcí hadice na ventil na zadní straně pračky (obr. 21). Rukou našroubujte rovný konec napouštěcí hadice na kohoutek, přičemž utáhněte matici.

Upozornění:

- Hadice nesmí být nikde přehnutá!
- Pračka se nesmí připojit ke směšovacímu kohoutku ohříváče vody, který není pod tlakem.
- Zkontrolujte vodotěsnost připojení pračky úplným otevřením vodovodního kohoutku.
- Zkontrolujte, zda je koncovka přívodové hadice dostatečně dotažena k vodovodnímu kohoutku (obr. 22).

- Jestliže je hadice příliš krátká, nahraďte ji tlakovou hadicí dostatečné délky (min 1000 kPa, schválený typ EN 61770). Potřebujete-li delší hadici omezení vody, kontaktujte náš útvar služeb zákazníkům nebo svého prodejce.
- Pravidelně kontrolujte, zda přívodní hadice nepuchří nebo nepraská a v případě potřeby ji vyměňte.
- Pračku je možné připojit i bez zpětného ventilu.

PŘIPOJENÍ VYPOUŠTĚCÍ HADICE

1. V případě, že je vypouštěcí hadice nainstalována tak, jak je uvedeno na obrázku 23: Odsvorkujte ji z držáků, které jsou označeny šipkami.
 2. V případě, že je vypouštěcí hadice umístěná v horní části pračky: (obr. 24): Uvolněte ji z obou držáků ve směru šipek (podle modelu).
 3. Vypouštěcí hadici pevně připojte k sifonu anebo na jiný odtok kanalizace.
- Dbejte na to, aby vypouštěcí hadice nebyla nikde přehnutá.
 - Hadici připevněte tak, aby nemohla spadnout.
 - Malá umyvadla na mytí rukou nejsou vhodná.
 - Chcete-li hadici prodloužit, použijte hadici stejného typu a spoje zajistěte svorkami.
 - Výška sifonu – připojení výpustné hadice musí být minimálně 60 cm a maximálně 125 cm.
 - Max. celková délka výpustné hadice: 2,50 m (v tomto případě je maximální výška pro upevnění 90 cm).

PŘIPOJENÍ K ELEKTRICKÉ SÍTI

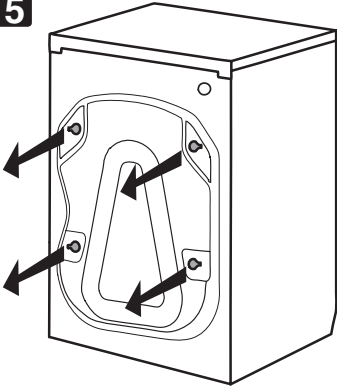
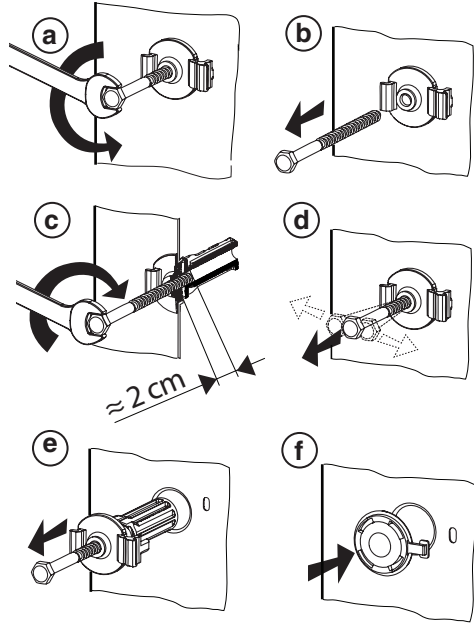
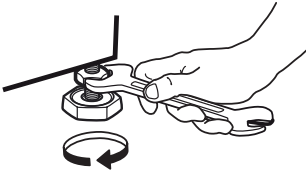
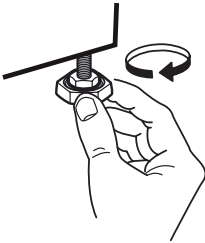
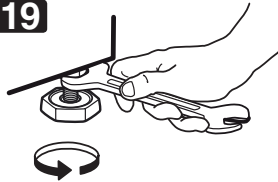
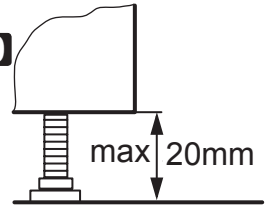
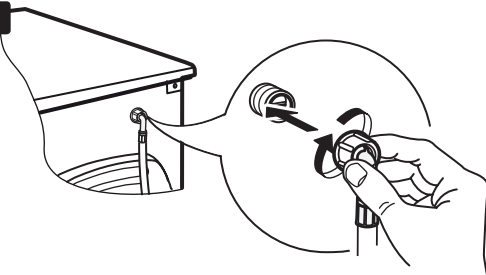
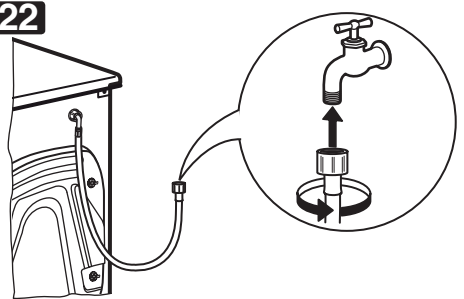
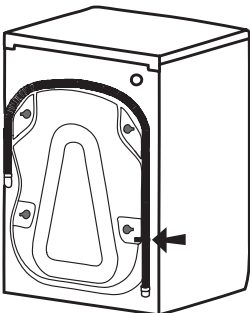

- Použijte uzemněnou zásuvku.
- Nepoužívejte prodlužovací kabely nebo sdružené zásuvky.
- Elektrický kabel smí vyměňovat pouze kvalifikovaný elektrikář.
- Připojení k síti musí být provedeno v souladu s platnými předpisy.

15**16****17****18****19****20****21****22****23****24**