

DIJELOVI I ZNAČAJKE

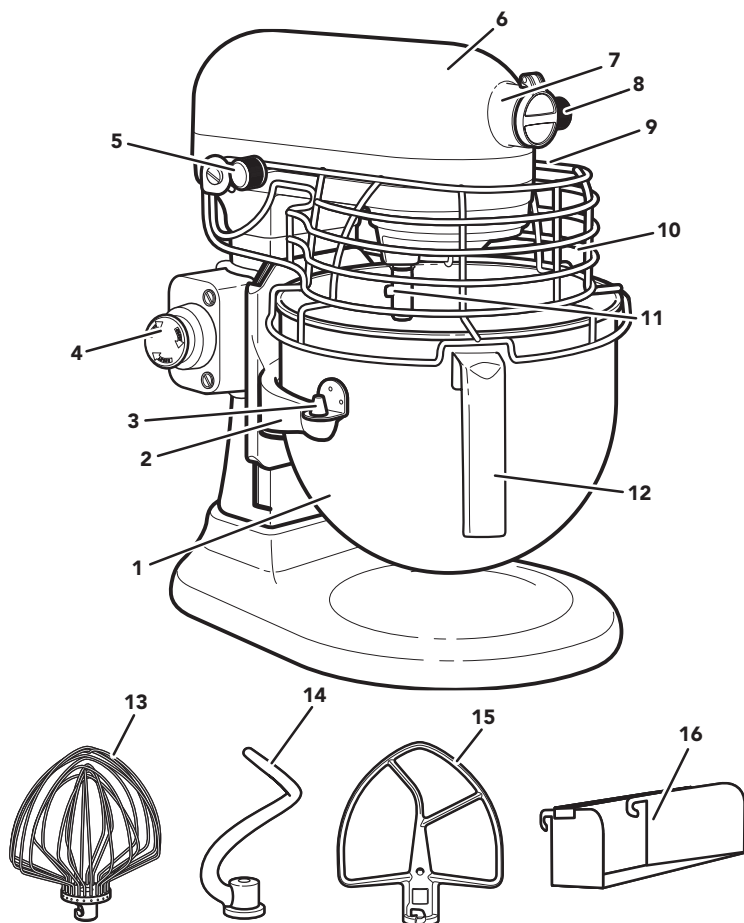

- | | |
|---|--|
| 1. 6,9 l (7 qt) Zdjela od nehrđajućeg čelika* | 9. Ručica za podizanje zdjele (nije prikazana) |
| 2. Držač zdjele | 10. Štitnik zdjele** |
| 3. Spojnice za određivanje položaja | 11. Osovina mutilice |
| 4. Prekidač za zaustavljanje | 12. Ručka zdjele* |
| 5. Ručica za upravljanje brzinom | 13. Eliptična pjenjača od nehrđajućeg čelika s 11 žica |
| 6. Glava motora | 14. Spiralna kuka za tijesto od nehrđajućeg čelika |
| 7. Pogon priključnog otvora | 15. Ravna mutilica od nehrđajućeg čelika |
| 8. Ručica priključnog otvora | 16. Uklonjivi kanal za ulijevanje** |

*Vrsta zdjele može se razlikovati. Zdjele se mogu kupiti i zasebno.

**Samo uz odabrane modele. Slika/stil mogu se razlikovati od proizvoda ovisno o modelu.

SIGURNOST PROIZVODA

Vaša sigurnost i sigurnost drugih osoba vrlo su važne.

U ovom priručniku i na vašem uređaju naveli smo dosta važnih sigurnosnih poruka. Uvijek pročitajte sve sigurnosne poruke i pridržavajte ih se.



Ovo je simbol poruke sa sigurnosnim upozorenjem.

Ovaj simbol upozorava na moguće opasnosti zbog kojih biste vi ili druge osobe mogli izgubiti život ili zadobiti ozljede.

Uz sve sigurnosne poruke doći će simbol upozorenja ili riječi „OPASNOST” ili „UPOZORENJE”. Te riječi znače sljedeće:

⚠ OPASNOST

Možete izgubiti život ili zadobiti ozbiljne ozljede ako se odmah ne počnete pridržavati uputa.

⚠ UPOZORENJE

Možete izgubiti život ili zadobiti ozbiljne ozljede ako se ne budete pridržavali uputa.

Sve sigurnosne poruke navest će moguću opasnost, savjetovati vas kako možete smanjiti mogućnost ozljede i otkriti što se može dogoditi ne budete li se pridržavali uputa.

VAŽNE MJERE SIGURNOSTI

Pri upotrebi električnih aparata treba se uvijek pridržavati osnovnih mjera opreza i sigurnosti, uključujući i one koje slijede.

1. Pročitajte sve upute. Pogrešna upotreba aparata može dovesti do tjelesnih ozljeda.
2. Kako biste se zaštitili od opasnosti strujnog udara samostojeći mikser nemojte stavljati u vodu ni druge tekućine.
3. Samo za Europsku uniju: Ovim se aparatom ne smiju koristiti djeca. Držite ovaj aparat i njegov kabel izvan dohvata djece.
4. Isključite aparat (0) i iskopčajte utikač iz utičnice kad se njime ne služite, prije sastavljanja ili rastavljanja dijelova te prije čišćenja. Kako biste ga iskopčali, uhvatite utikač i izvucite ga iz utičnice. Nemojte povlačiti kabel za napajanje.
5. Nemojte dodirivati dijelove u pokretu. Za vrijeme rada ruke, kosu i odjeću te lopatice i drugi pribor držite podalje od mutilice kojima radite kako biste smanjili rizik od ozljeđivanja osoba i/ili oštećenje samostojećeg miksera.

6. Aparat nemojte upotrebljavati ako mu je oštećen kabel ili utikač odnosno nakon kvara, ako je aparat pao ili se na bilo koji način ošteti. Vratite aparat u najbliži ovlaštenu servisnu centar na pregled, popravak ili električnu ili mehaničku prilagodbu.
7. Upotreba pribora/priključaka koje KitchenAid ne preporučuje ili ne prodaje može uzrokovati požar, strujni udar ili ozljedu.
8. Ako se kabel za napajanje ošteti, mora ga zamijeniti KitchenAid, njegov servisni zastupnik ili osoba sličnih kvalifikacija kako bi se izbjegla opasnost.
9. Aparat nikad ne ostavljajte bez nadzora dok je u radu.
10. Aparat nemojte upotrebljavati na otvorenom prostoru.
11. Pripazite da kabel ne visi preko ruba stola ili pulta.
12. Da biste izbjegli oštećenje proizvoda, zdjele samostojećeg miksera nemojte upotrebljavati na mjestima s visokom temperaturom, na primjer u pećnicama, mikrovalnim pećnicama ili na štednjaku.
13. Prije pranja ravnu mutilicu, žičanu pjenjaču ili spiralnu kuku za tijesto odvojite od samostojećeg miksera.
14. Pustite aparat da se potpuno ohladi prije stavljanja ili skidanja dijelova te prije njegova čišćenja.
15. Upute o čišćenju površina u dodiru s hranom pogledajte u odjeljku „Održavanje i čišćenje”.
16. Aparat se ne smije čistiti mlazom vode.
17. Aparat je namijenjen upotrebi u komercijalne svrhe, na primjer u kuhinjama restorana, kantina, bolnica i komercijalnih tvrtki, kao što su pekare, mesnice itd., ali ne za neprekidnu, masovnu proizvodnju hrane.

SAČUVAJTE OVE UPUTE

Sve pojedinosti i podatke o proizvodu, upute i videozapise, uključujući informacije o jamstvu potražite na web-mjestu www.KitchenAid.eu.

PREUVJETI ZA ELEKTRIČNU STRUJU

UPOZORENJE



Opasnost od strujnog udara

Utaknite utikač u uzemljenu utičnicu.

Nemojte uklanjati jezičac za uzemljenje.

Nemojte upotrebljavati adapter.

Nemojte upotrebljavati produžni kabel.

Nepriдрžavanje ovih uputa može uzrokovati smrt, požar ili strujni udar.

Napon: ~ 220 – 240 V

Frekvencija: 50 – 60 Hz

Napajanje: 325 W

Preporučeno vrijeme rada:

1 – 30 min s radnim ciklusom od 10 min uključeno / 15 min isključeno.

Nemojte upotrebljavati produžni kabel. Ako je kabel za napajanje prekratak, kvalificirani električar ili servisni tehničar treba ugraditi utičnicu u blizini aparata.

Ovaj se proizvod isporučuje s kabelom za napajanje vrste Y. Ako se kabel za napajanje ošteti, mora ga zamijeniti tvrtka KitchenAid ili njezin servisni zastupnik kako bi se izbjegla opasnost.

Razina zvučnog tlaka izmjerena u skladu s prEN 454 test kodom iznosi manje od 70 dBA.

VODIČ ZA PRIBOR

PRIBOR	NAMJENA	OPIS	VRIJEME RADA
Ravna mutilica od nehrđajućeg čelika	Za smjese od normalnih do gustih	Torte/kolači, kremaste glazure, slatkiši, kolačići, keksi, prhko tijesto, brzi kruh, smjese za mesne štruce, pire od krumpira.	1 – 10 minuta
Spiralna kuka za tijesto od nehrđajućeg čelika	Za miješanje i miješenje dizanog tijesta	Kruh, žemlje, tijesto za pizzu, kolači, peciva.	1 – 10 minuta
Eliptična pjenjača od nehrđajućeg čelika s 11 žica	Za smjese kojima je potreban zrak	Jaja, bjelanjci, guste kreme, kuhane glazure, biskviti, lagani biskviti, majoneza, neki slatkiši.	1 – 30 minuta

VODIČ ZA KONTROLU BRZINE

Sve brzine imaju značajku Soft Start koja samostojećem mikseru omogućuje pokretanje pri nižoj brzini kako bi se prilikom pokretanja izbjeglo prelijevanje sastojaka i stvaranje oblaka brašna. Brzina se zatim povećava do odabrane brzine.

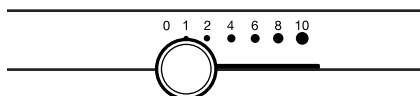

BRZI-NA	PRIBOR	VRIJEME RADA	RADNJA	OPIS
1	Ravna mutilica od nehrđajućeg čelika	1 – 10 minuta	Miješanje	Za polagano miješanje, povezivanje, pasiranje i početak svih postupaka miješanja. Upotrebljava se za dodavanje brašna i suhih sastojaka tijestu i za dodavanje tekućina suhim sastojcima. Brzinu 1 nemojte upotrebljavati za miješanje ili miješenje dizanog tijesta.
2	Ravna mutilica od nehrđajućeg čelika	1 – 10 minuta	Polagano miješanje, miješenje	Za polagano miješanje, pasiranje i brže miješanje. Upotrebljava se za miješanje i miješenje dizanog tijesta, gustog tijesta i slatkiša, za početak izrade pirea od krumpira ili drugog povrća, za dodavanje masnoće brašnu te za miješanje rijetkog tijesta.
	Spiralna kuka za tijesto od nehrđajućeg čelika			
4	Ravna mutilica od nehrđajućeg čelika	1 – 10 minuta	Miješanje, tučenje	Za miješanje srednje gustog tijesta kao što je tijesto za kolačiće. Upotrebljava se za povezivanje šećera i dodavanje masnoće te za dodavanje šećera bjelanjcima prilikom izrade snijega od bjelanjaka. Srednja brzina za miješanje gotovih mješavina za kolače. Upotrebljava se uz: nastavak za mljevenje hrane, kružni nastavak za rezanje/ribanje, nastavak za tanjenje tijesta i nastavak za cijedenje voća/povrća.
	Eliptična pjenjača od nehrđajućeg čelika s 11 žica	1 – 30 minuta		

BRZI-NA	PRIBOR	VRIJEME RADA	RADNJA	OPIS
6	Ravna mutilica od nehrđajućeg čelika	1 – 10 minuta	Tučenje, pjenjenje	Za srednje brzo tučenje (pjenjenje) ili izradu snijega. Upotrebljava se za miješanje tijesta za torte i krafne te drugih tijesta. Velika brzina za miješanje gotovih mješavina za kolače.
	Eliptična pjenjača od nehrđajućeg čelika s 11 žica	1 – 30 minuta		
8 – 10	Eliptična pjenjača od nehrđajućeg čelika s 11 žica	1 – 30 minuta	Brzo tučenje, izrada snijega	Za izradu tučenog vrhnja, snijega od bjelanjaka i kuhanih glazura. Za tučenje malih količina vrhnja i bjelanjaka ili za konačno miješanje pirea od krumpira.

NAPOMENA: za miješanje i miješenje dizanog tijesta upotrijebite brzinu 2. Upotreba bilo koje druge brzine nosi visok rizik od kvara samostojećeg miksera. Spiralna kuka za tijesto od nehrđajućeg čelika PowerKnead većinu će dizanih tijesta učinkovito zamijesiti za manje od 4 minute.

TABLICA KAPACITETA

ZDJELA OD 6,9 l	
Višenamjensko brašno	Od 2 do 2,2 kg
Kruh	8 kruhova od 450 g
Kolačići / keksi	160 komada
Pire-krumpir	3,5 kg

SASTAVLJANJE PROIZVODA

- Okrenite gumb samostojećeg miksera u položaj Isključeno (0), a zatim ga iskopčajte iz utičnice.

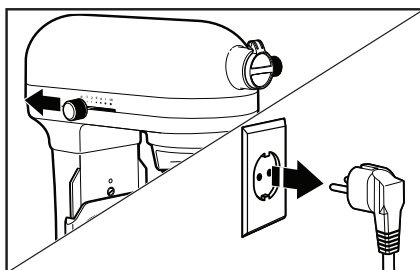

2. Spustite ručicu za podizanje zdjele.

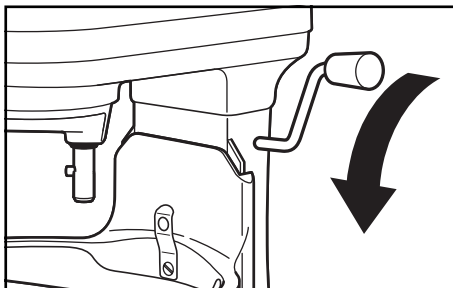

3. **Pričvršćivanje zdjele:** postavite nosače posude na spojnice za određivanje položaja i pritisnite stražnji dio posude prema dolje dok spojnica zdjele ne sjedne na mjesto u zasunu s oprugom.

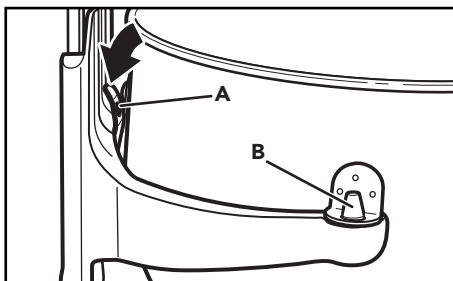

A. Zasun s oprugom

B. Spojnice za određivanje položaja

VAŽNO: ako zdjela ne sjedi čvrsto na svojem mjestu, bit će nestabilna i ljuljat će se tijekom upotrebe.

4. **Pričvršćivanje pribora:** pribor postavite na osovinu i pritisnite prema gore do kraja. Pribor okrenite udesno da biste ga zakvačili na spojnicu na osovinu.

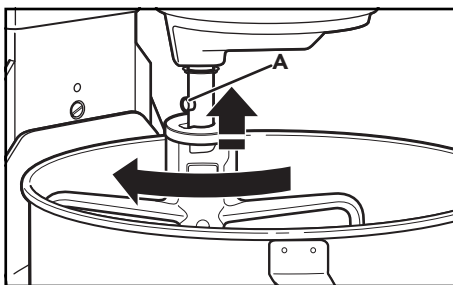

A. Spojnica

5. **Podizanje zdjele:** zakrenite ručicu za podizanje zdjele prema gore. Zdjela tijekom miješanja uvijek mora biti podignuta.

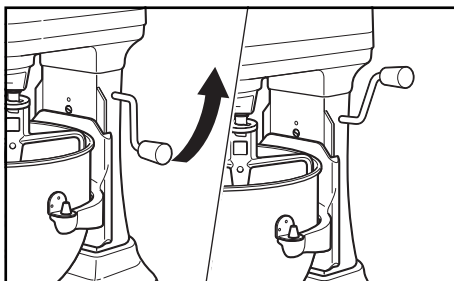

UPOTREBA KANALA ZA ULJEVANJE***

1. **Postavljanje kanala za ulijevanje***:** pričvrstite kanal za ulijevanje*** na prednji dio štitnika zdjele. Omogućava praktično dodavanje sastojaka u zdjelu samostojećeg miksera.

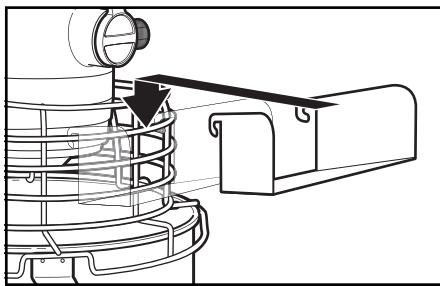

Automatsko ponovno pokretanje radi zaštite motora: ako se samostojeći mikser zaustavi uslijed preopterećenja, ručicu za upravljanje brzinom pomaknite u položaj Isključeno (0) i isključite samostojeći mikser. Samostojeći mikser automatski će se nakon nekoliko minuta ponovo postaviti. Ponovo uključite samostojeći mikser, a ručicu za upravljanje brzinom postavite na željenu brzinu i nastavite miješati. Ako se samostojeći mikser ne pokreće, isključite ga dulje vrijeme i pričekajte neka se ohladi, a zatim uključite i ponovo pokrenite.

***Dostupno samo uz odabrane modele, može se kupiti kao dodatni pribor.

⚠ UPOZORENJE



Opasnost od strujnog udara

Utaknite utikač u uzemljenu utičnicu.

Nemojte uklanjati jezičac za uzemljenje.

Nemojte upotrebljavati adapter.

Nemojte upotrebljavati produžni kabel.

Nepriдрžavanje ovih uputa može uzrokovati smrt, požar ili strujni udar.

1. Utaknite utikač u uzemljenu utičnicu. Započnite s malom brzinom kako biste izbjegli prskanje i polako je povećavajte. Pogledajte odjeljak „Vodič za kontrolu brzine”.

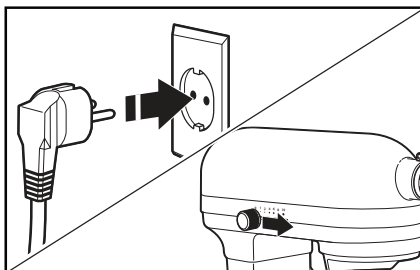

2. **Provjera razmaka između mutilice i zdjele:** Uključite samostojeći mikser u utičnicu s uzemljenjem. Uključite samostojeći mikser i isprobajte svaku brzinu te provjerite ne dodiruje li mutilica zdjelu tijekom rada. Ako je mutilica predaleko od dna ili ako udara u zdjelu, idite na sljedeći korak radi podešavanja.

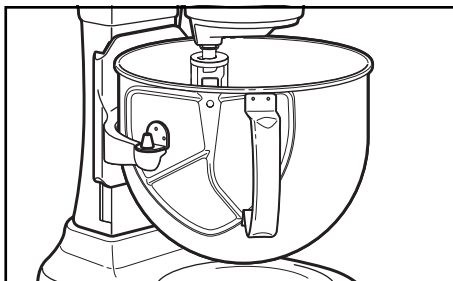

3. (DODATNO) Podešavanje razmaka između mutilice i zdjele: spustite zdjelu u donji položaj. Pronađite vijak koji se pojavi kada se zdjela spusti.

NAPOMENA: nemojte podešavati vijak koji se nalazi na zasunu s oprugom.

Vijak malo okrenite u smjeru suprotnom od kazaljki na satu (ulijevo) kako biste podigli mutilicu ili u smjeru kazaljki na satu (udesno) da biste je spustili. Podesite mutilicu tako da ide neposredno iznad površine zdjele. Ponovo provjerite razmak između mutilice i zdjele.

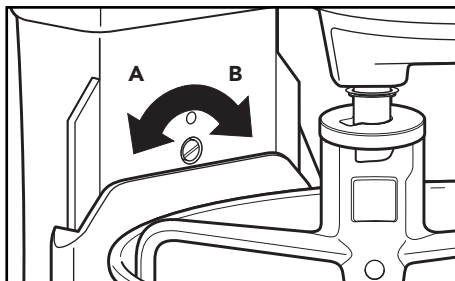

A. Podizanje zdjele

B. Spuštanje zdjele

VAŽNO: pravilno postavljena ravna mutilica neće dodirivati dno ni bočne strane zdjele. Ako su ravna mutilica ili žičana pjenjača toliko blizu dnu zdjele da ga udaraju, mogu istrošiti premaz na mutilici ili žice na pjenjači.

4. **Pričvršćivanje štitnika zdjele***:** provjerite je li štitnik spušten prije nego što počnete upotrebljavati samostojeći mikser. Samostojeći mikser neće raditi ako štitnik zdjele nije u pravilnom položaju.

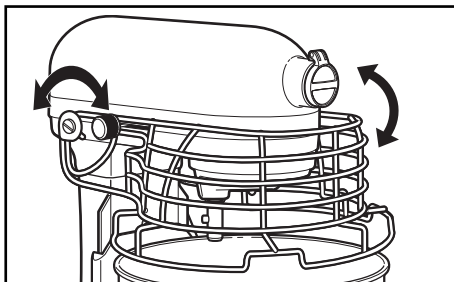

Prekidač za zaustavljanje: ako samostojeći mikser morate odmah zaustaviti tijekom upotrebe, pritisnite prekidač za zaustavljanje. Da biste nastavili s radom, ručicu za upravljanje brzinom ponovo pomaknite u položaj Isključeno (0) i izvucite prekidač za zaustavljanje. Samostojeći mikser bit će ponovno spreman za normalnu upotrebu.

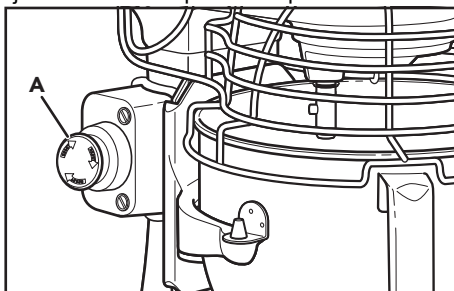

A. Prekidač za zaustavljanje

***Dostupno samo uz odabrane modele, može se kupiti kao dodatni pribor.

⚠ UPOZORENJE

Opasnost od ozljede

Utikač miksera izvucite iz električne utičnice prije nego što dotaknete mlatilice.

Nepridržavanje ovih uputa može dovesti do lomova kostiju, posjekotina ili nastanka modrica.

5. Nemojte strugati sastojke sa zdjele tijekom rada. Obično je tijekom miješanja dovoljno jedanput ili dvaput postrugati sastojke sa zdjele.

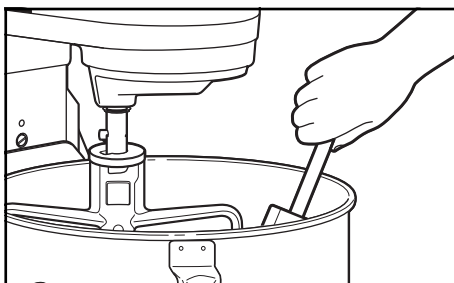

VAŽNO: samostojeći mikser može se zagrijati tijekom upotrebe. Ako je uređaj pod velikim opterećenjem ili ako se dugo miješa, dodirivanje gornje strane samostojećeg miksera može biti neugodno. To je normalna pojava.

RASTAVLJANJE PROIZVODA

1. Okrenite gumb samostojećeg miksera u položaj Isključeno (0), a zatim ga iskopčajte iz utičnice.

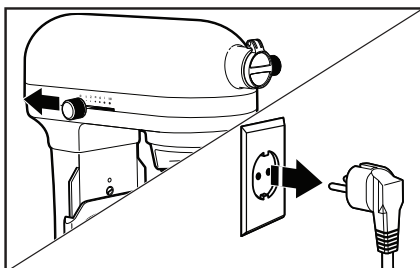

2. Spustite ručicu za podizanje zdjele.

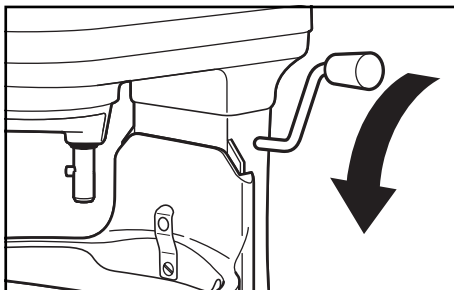

3. **Uklanjanje pribora:** Pribor gurnite prema gore i okrenite ulijevo. Povucite pribor prema dolje s osovine mutilice.

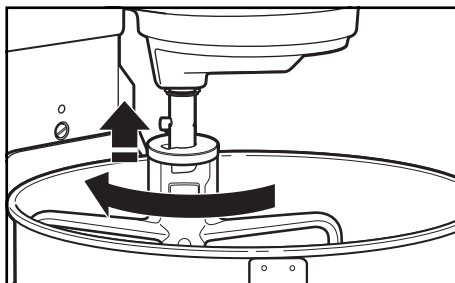

4. **Uklanjanje zdjele:** spustite ručicu za podizanje zdjele. Zdjelu primite za ručku pa je podignite ravno prema gore sa spojnicom za određivanje položaja.

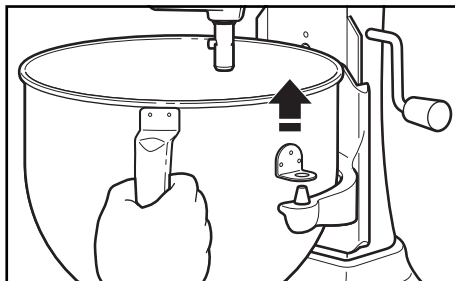

ODRŽAVANJE I ČIŠĆENJE

VAŽNO: kućište samostojećeg miksera nemojte uranjati u vodu ni druge tekućine. Aparat se ne smije čistiti mlazom vode.

1. Okrenite gumb samostojećeg miksera u položaj Isključeno (0), a zatim ga iskopčajte iz utičnice.

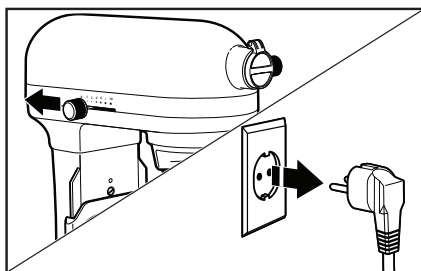

VAŽNO: pustite aparat da se potpuno ohladi prije stavljanja ili skidanja dijelova te prije njegova čišćenja.

2. Kućište samostojećeg miksera obrišite mekom vlažnom krpom.

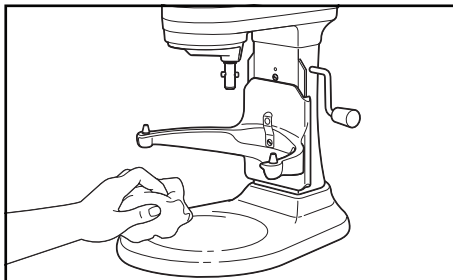

3. Sljedeći dijelovi mogu se prati u perilici posuđa, samo na gornjoj polici: zdjela, ravna mutilica od nehrđajućeg čelika, spiralna kuka za tijesto od nehrđajućeg čelika i uklonjivi kanal za ulijevanje***.

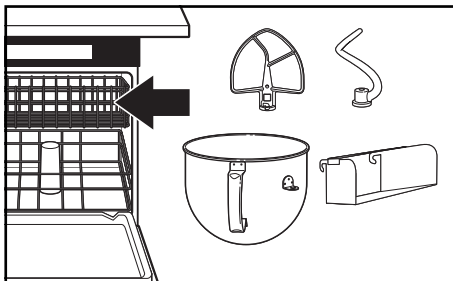

4. Sljedeći dio trebalo bi prati isključivo ručno u toploj vodi i deterdžentu te ga temeljito osušiti: Eliptična pjenjača od nehrđajućeg čelika s 11 žica.

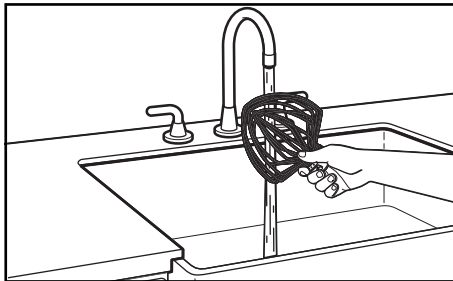

***Dostupno samo uz odabrane modele, može se kupiti kao dodatni pribor.

⚠ UPOZORENJE



Opasnost od strujnog udara

Utaknite utikač u uzemljenu utičnicu.

Nemojte uklanjati jezičac za uzemljenje.

Nemojte upotrebljavati adapter.

Nemojte upotrebljavati produžni kabel.

Nepridržavanje ovih uputa može uzrokovati smrt, požar ili strujni udar.

PROBLEM	RJEŠENJE
Ako se samostojeći mikser zagrije tijekom upotrebe	Ako je uređaj pod velikim opterećenjem ili ako je vrijeme miješanja dugo, dodirivanje njegove gornje strane može biti neugodno. To je normalna pojava.
Samostojeći mikser ispušta oštar miris	to je normalna pojava kod električnih motora, pogotovo novih.
Ako ravna mutilica od nehrđajućeg čelika udara u dno zdjele	Isključite samostojeći mikser. Pogledajte odjeljak „Upotreba proizvoda” i podesite razmak između mutilice i zdjele.
Ako samostojeći mikser ne radi, provjerite sljedeće	Je li samostojeći mikser uključen u utičnicu?
	Je li osigurač strujnog kruga na koji je samostojeći mikser priključen u redu? Ako imate razvodnu kutiju, provjerite nije li osigurač iskočio.
	Samostojeći mikser isključite (0) 10 do 15 sekundi, a ga zatim ponovo uključite. Ako se samostojeći mikser ne uključi, pustite ga da se hladi 30 minuta, a zatim ga ponovno uključite.
Ako se problem ne može riješiti	Pogledajte odjeljak „Uvjeti jamstva tvrtke KitchenAid („Jamstvo)”. Samostojeći mikser nemojte vraćati trgovcu – trgovci ne obavljaju servisiranje.

ODLAGANJE ELEKTRIČNE OPREME NA OTPAD

ODLAGANJE AMBALAŽNOG MATERIJALA

Ambalažni materijal može se reciklirati i označen je simbolom recikliranja ♻. Stoga razne dijelove ambalaže morate odložiti na odgovoran način i uz potpuno poštovanje uredbi lokalnih tijela vlasti koje uređuju odlaganje otpada.

RECIKLIRANJE PROIZVODA

- Ovaj aparat sadrži oznaku u skladu sa zakonom o otpadnoj električnoj i elektroničkoj opremi (OEE0) u Europskoj uniji i Ujedinjenom Kraljevstvu.
- Osiguravajući pravilno odlaganje ovog proizvoda pomoći ćete u sprječavanju potencijalno negativnih posljedica po okoliš i ljudsko zdravlje, koje bi se inače mogle prouzročiti neprikladnim rukovanjem otpadom od ovog proizvoda.
- Simbol  na proizvodu ili na pratećoj dokumentaciji pokazuje da se s njim ne smije postupiti kao s otpadom iz kućanstva, nego ga se mora odnijeti u odgovarajući sabirni centar za recikliranje električne i elektroničke opreme.

Kako biste dobili detaljnije informacije o obradi, upotrebi i recikliranju ovog proizvoda molimo javite se u svoj lokalni gradski ured, u komunalno poduzeće za zbrinjavanje otpada ili u prodavaonicu u kojoj ste proizvod kupili.

DEKLARACIJA O USKLAĐENOSTI

ZA EUROPSKU UNIJU

Aparat je dizajniran, izrađen i distribuiran u skladu sa sigurnosnim propisima zakonodavstva Europske unije: Direktiva o niskom napon 2014/35/EU, Direktiva o elektromagnetskoj kompatibilnosti 2014/30/EU, Direktiva o ekološkom dizajnu 2009/125/EC, Direktiva RoHS 2011/65/EU i sljedećim dopunama.

UVJETI JAMSTVA TVRTKE KITCHENAID („JAMSTVO”)

Tvrtka KitchenAid Europa, Inc., Nijverheidslaan 3, Box 5, 1853 Strombeek-Bever, Belgija („**Davatelj jamstva**”) pruža krajnjem kupcu, odnosno potrošaču, Jamstvo u skladu sa sljedećim uvjetima.

Jamstvo se primjenjuje zajedno sa zakonskim jamstvenim pravima na koja krajnji potrošač ima pravo u odnosu na prodavatelja proizvoda i ne ograničava ih ili utječe na njih.

1. OPSEG I UVJETI JAMSTVA

- a) Davatelj jamstva daje Jamstvo za proizvode navedene u odjeljku 1.b) koje je potrošač kupio od prodavatelja ili tvrtke iz grupe KitchenAid-Group u državama Europskog gospodarskog područja, Moldaviji, Crnoj Gori, Rusiji, Švicarskoj ili Turskoj.
- b) Razdoblje trajanja Jamstva ovisi o kupljenom proizvodu i iznosi:

Puno jednogodišnje jamstvo od datuma kupovine.

- c) Razdoblje trajanja Jamstva počinje na datum kupnje, tj. na datum na koji je potrošač kupio proizvod od prodavatelja ili tvrtke iz grupe KitchenAid-Group.
- d) Jamstvo jamči da će proizvod raditi bez kvarova.
- e) U slučaju da tijekom razdoblja trajanja Jamstva dođe do kvara proizvoda Davatelj jamstva potrošaču će pružiti sljedeće usluge iz ovog Jamstva i to prema izboru Davatelja jamstva:
 - Popravlak neispravnog proizvoda ili dijela proizvoda ili
 - Zamjenu neispravnog proizvoda ili dijela proizvoda. Ako proizvod više nije dostupan, Davatelj jamstva proizvod može zamijeniti drugim proizvodom iste ili veće vrijednosti.

- f) Ako potrošač želi podnijeti zahtjev u skladu s pravima iz Jamstva, potrošač se treba obratiti servisnom centru tvrtke KitchenAid u državi u kojoj se nalazi:

C.DUISBERG KG
 Porschestraße 11
 A-1230 Wien
 na telefonski broj: +385 98 218987

Obratite se našem centru za korisnike

Pušić d.o.o.

Vodnjanska ulica 26, 10000, Zagreb
 Croatia
 na adresu e-pošte: pusic@pusic.hr
 na telefonski broj: +3851 3028-226 / +3851 3012-090

ili se obratiti Davatelju jamstva izravno na adresu KitchenAid Europa, Inc. Nijverheidslaan 3, Box 5, 1853 Strombeek-Bever, Belgija.

- g) Troškove popravka, uključujući rezervne dijelove i poštarinu potrebnu za dostavu ispravnog proizvoda ili dijela proizvoda snosi Davatelj jamstva. Davatelj jamstva snosit će i troškove poštarine potrebne za povrat neispravnog proizvoda ili dijela proizvoda ako Davatelj jamstva ili servisni centar tvrtke KitchenAid u toj državi zatraži povrat neispravnog proizvoda ili dijela proizvoda. Međutim, troškove odgovarajuće ambalaže i poštarine za slanje neispravnog proizvoda ili dijela proizvoda snosi potrošač.
- h) Da bi mogao podnijeti zahtjev u skladu s pravima iz Jamstva, potrošač mora imati potvrdu ili račun za kupljeni proizvod.

2. OGRANIČENJA JAMSTVA

- a) Jamstvo se primjenjuje samo na proizvode koji se upotrebljavaju za privatne svrhe i ne primjenjuje se za proizvode koji se upotrebljavaju u profesionalne ili komercijalne svrhe.
- b) Jamstvo se ne primjenjuje u slučaju normalnog trošenja proizvoda, nepravilne ili grube upotrebe, nepridržavanja uputa o upotrebi, upotrebe proizvoda pri pogrešnom električnom naponu, montiranja i upotrebe proizvoda na način koji krši primjenjive propise o električnim instalacijama te u slučaju upotrebe sile (npr. udaraca).
- c) Jamstvo se ne primjenjuje ako je proizvod izmijenjen ili pretvoren, npr. iz proizvoda namijenjenog za upotrebu pri naponu od 120 V u proizvod za upotrebu pri naponu od 220 – 240 V.
- d) Pružanje usluga iz Jamstva ne produljuje razdoblje trajanja jamstva niti započinje novo razdoblje trajanja jamstva. Razdoblje trajanja Jamstva za ugrađene rezervne dijelove završava s razdobljem trajanja Jamstva za cijeli proizvod.
- e) Daljnji ili drugi zahtjevi, posebice zahtjevi za nadoknadom štete, isključuju se, osim ako odgovornost za njih nije propisana zakonom.

Servisni centri tvrtke KitchenAid potrošačima stoje na raspolaganju za sva pitanja i informacije i nakon isteka razdoblja trajanja Jamstva te za proizvode na koje se Jamstvo ne primjenjuje. Dodatne su informacije dostupne i na našem web-mjestu: www.kitchenaid.eu

REGISTRACIJA PROIZVODA

Registrirajte svoj novi KitchenAid uređaj odmah: <http://www.kitchenaid.eu/register>