

BRUGSANVISNINGER



TAK FORDI DU HAR KØBT ET WHIRLPOOL-PRODUKT.

Med henblik på at modtage en mere komplet assistance, bedes du registrere dit apparat på: www.whirlpool.eu/register

Læs sikkerhedsanvisningerne med omhu, inden apparatet tages i brug.

BESKRIVELSE AF PRODUKTET

APPARAT

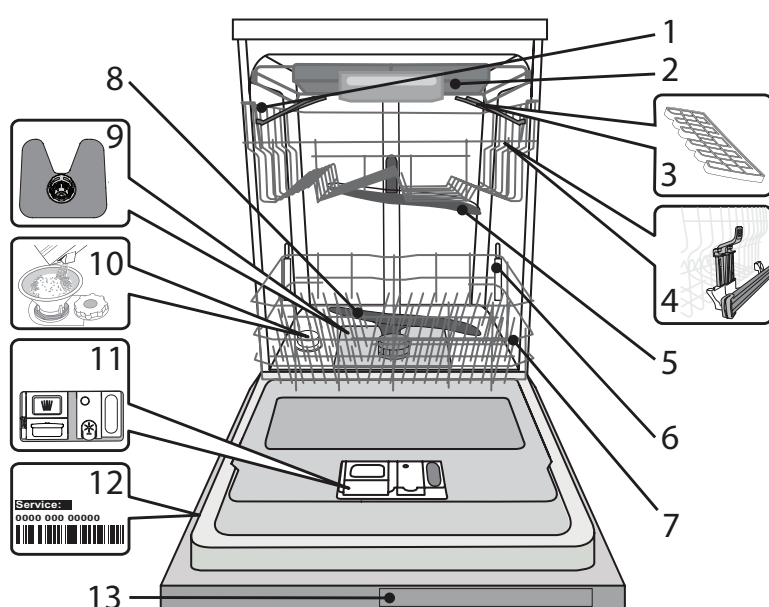

1. Øverste kurv
2. Bestikkurv
3. Vipbare hylder
4. Højdejustering af øverste kurv
5. Øverste spulearm
6. PowerClean understøtter
7. Nederste kurv
8. Nederste spulearm
9. Filterenhed
10. Saltbeholder
11. Doseringsrum til opvaskemiddel og afspændingsmiddel
12. Typeplade
13. Betjeningspanel

BETJENINGSPANEL

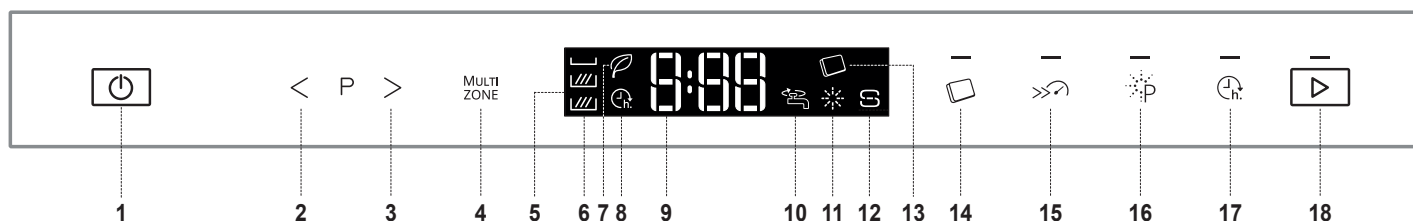

1. Knappen Tænd/sluk
2. Knappen TIDLIGERE
3. Knappen NÆSTE
4. Knappen Multizone
5. Display
6. Kontrollampe Multizone
7. Kontrollampen Øko-program
8. Kontrollampen Udskudt Start
9. Indikatoren Programnummer og tilbageværende tid
10. Kontrollampen Lukket vandhane
11. Kontrollampe Påfyld afspændingsmiddel
12. Kontrollampe Påfyld salt
13. Kontrollampen opvasketabs (alt-i-én)
14. Knappen opvasketabs (alt-i-én) med kontrollampe
15. Knappen Turbo med kontrollampe
16. Knappen Power Clean® med kontrollampe
17. Knappen Udskudt Start med kontrollampe
18. Knappen START med kontrollampe

VED FØRSTE GANGS BRUG INDSTILLINGSMENU OG SALT

GODE RÅD VEDRØRENDE FØRSTEGANGSBRUG

Når maskinen er installeret, fjernes stopanordningerne fra kurvene og plastholderne fra den øverste kurv.

INDSTILLINGSMENU

1. Tænd for maskinen ved at trykke på **TÆND/SLUK**-knappen.
2. Sluk for maskinen ved at trykke på **TÆND/SLUK**-knappen.
3. Hold knappen **START** inde i 5 sekunder, til der lyder et bip.
4. På displayet vises den første indstilling (bogstavet „A”) efterfulgt af værdien (f.eks.: 3).
5. Tryk på knapperne **TIDLIGERE/NÆSTE** for at gennemgå listen over mulige indstillinger og for at se værdierne (se nedenstående tabel), og tryk derefter **START** for at ændre den værdi, der vises på displayet: Værdien begynder at blinke.
6. Tryk på knapperne **TIDLIGERE/NÆSTE** for at ændre de valgte indstillinger blinkende værdi, og tryk derefter på **START** for at gemme den nye værdi: Den holder nu op med at blinke.
7. Gentag punkt 5-6 for at ændre en anden indstilling.
8. Tryk på knappen **TÆND/SLUK** for at lukke indstillingsmenuen.

BOGSTAV	INDSTILLING	VÆRDIER (standard – med fed skrift)
A	Vandhårdhedsgrad (se "Indstilling af vandhårdhedsgraden" og "Vandhårdhedstabel")	1 2 3 4 5
B	Dosering af afspændingsmiddel (se "Indstilling af doseringen af afspændingsmiddel")	1 2 3 4 5
C	Start Program Indstilling af visning af cyklus, når maskinen tændes. "E" = Eco (øko), "L" = sidste cyklus	E L
D	Lysstyrke Indstilling af displayets lysstyrke. "Lo" = lav, "Hi" = høj	Lo Hi
E	Lydstyrke Indstilling af lydstyrke. "OF" = lyd slået fra, "Lo" = lav lydstyrke, "Hi" = høj lydstyrke..	OF Lo Hi
H	Lys på gulvet (se "Indstillinger og funktioner") "On" = tændt, "OF" = slukket	On OF
J	Fabriksindstillinger Til gendannelse af fabriksindstillingerne af alle indstillingsværdierne, der vises i indstillingsmenuen. Når denne indstilling er aktiveret (ON), slukker maskinen og gendanner fabriksindstillingerne. "On" = tændt, "OF" = slukket	On OF
L	NaturalDry (se "Indstillinger og funktioner") "On" = tændt, "OF" = slukket	On OF

PÅFYLDNING AF SALT

Når der bruges salt, forhindres dannelse af KALK på servicet og maskinens komponenter.

- Det er obligatorisk at **SALTBEHOLDEREN ALDRIG ER TOM.**
- Det er vigtigt, at vandets hårdhedsgrad indstilles.

Saltbeholderen sidder nederst i opvaskemaskinen (se *PRODUKTBESKRIVELSE*) og skal fyldes, når **indikatorlampen PÅFYLD SALT**  på betjeningspanelet lyser..

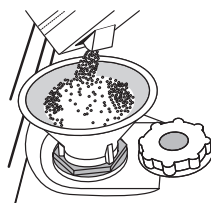

1. Tag den nederste kurv ud, og skru låget af beholderen (mod uret).
2. **Følgende skal kun gøres første gang: Fyld saltbeholderen med vand.**
3. Sæt tragten i (se *billedet*), og fyld saltbeholderen helt op til kanten (ca. 1 kg). Det er normalt, at der løber lidt vand ud.
4. Fjern tragten, og aftør eventuel salt omkring åbningen..

Kontroller, at låget er skuget godt fast, så der ikke kan komme opvaskemiddel i beholderen under vaskeprogrammet (hvilket kan forårsage uoprettelig skade på blødgøringsanlægget).

Kør umiddelbart herefter et program med tom maskine.

Det er **IKKE** tilstrækkeligt at køre programmet "Forvask".

Udslip af saltopløsning eller saltkorn kan medføre korrosion, hvilket kan forårsage uoprettelig beskadigelse af rustfri ståldele.

Vi yder ingen garanti i tilfælde af reklamationer forbundet hermed.

Når der er fyldt salt på maskinen, slukkes kontrollampen Påfyld salt.

Der må kun anvendes salt, der er beregnet til opvaskemaskiner.

Hvis saltbeholderen ikke påfyldes salt, kan det medføre skader på blødgøringsanlægget og varmelementet på grund af kalkaflejringer.

Brug af Salt anbefales til enhver type opvaskemiddel til opvaskemaskiner.

Hvis der er behov for at fylde salt på, skal denne procedure foretages før starten af en vaskecyklus, for at undgå korrosion.

INDSTILLING AF VANDETS HÅRDHEDSGRAD

For at blødgøringsanlægget kan fungere perfekt, er det vigtigt, at indstillingen af vandets hårdhedsgrad er baseret på den faktiske hårdhedsgrad for vandet i din bolig. Du kan få hårdhedsgraden oplyst hos dit lokale vandværk.

Fra fabrikken er maskinens indstilling for gennemsnitlig vandhårdhedsgrad „3".

Ændres ved at følge anvisningerne i afsnittet „INDSTILLINGSMENU".

Tabel over vandhårdhedsgrader				
	Niveau	°dH Tysk hårdhed	°fH Fransk hårdhed	°Clark Engelsk hårdhed
1	Blødt	0 – 6	0 – 10	0 - 7
2	Mellem	7 – 11	11 – 20	8 - 14
3	Gennemsnitligt	12 – 16	21 – 29	15 - 20
4	Hårdt	17 – 34	30 – 60	21 - 42
5	Meget hårdt	35 – 50	61 – 90	43 - 62

VED FØRSTE GANGS BRUG AFSPÆNDINGSMIDDEL OG OPVASKEMIDDEL

BLØDGØRINGSANLÆG

Blødgøringsmidler reducerer automatisk vandets hårdhed, og forebygger derved opbygning af aflejringer på varmelegemet og medvirker desuden til en forbedret vaskevirkning.

Dette system regenererer sig selv med salt og det er derfor nødvendigt at fylde saltbeholderen op, når den er tom.

Regenereringens hyppighed afhænger af indstillingen af vandets hårdhedsgrad - regenereringen afvikles en gang hver 6. Eco cyklus med vandets hårdhedsgrad indstillet på 3.

Regenereringsprocessen starter under den afsluttende skylning og afslutter under tørrefasen, før cyklussen afslutter.

- Hver regenerering forbruger: ~3,5 L vand;
- Cyklussen tager op til yderligere 5 minutter;
- Under 0,005 kWh energi

PÅFYLDNING AF AFSPÆNDINGSMIDDEL

Afspændingsmiddel fremmer TØRRINGEN af servicet. Afspændingsmidlets doseringsrum A skal fyldes op, når **kontrollampen PÅFYLD AFSPÆNDINGSMIDDEL** på betjeningspanelet er tændt.

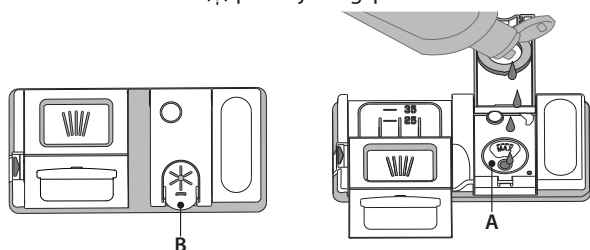

1. Åbn rummet B ved at trykke og trække dækslet opad.
2. Fyld forsigtigt afspændingsmidlet i til maksimumsreferencen (110 ml) i påfyldningsområdet – og undgå at spilde. Hvis det sker, skal det spildte afspændingsmiddel straks tørres op med en klud.
3. Tryk låget nedad til der lyder et klik, for at lukke det.

Der må ALDRIG hældes afspændingsmiddel direkte ind i maskinen.

INDSTILLING AF DOSERINGEN AF AFSPÆNDINGSMIDDEL

Hvis du ikke er helt tilfreds med tørreresultatet, kan du indstille mængden af afspændingsmiddel.

Ændres ved at følge anvisningerne i afsnittet "INDSTILLINGSMENU".

Hvis afspændingsmiddel mængden er indstillet på 1, leveres der intet afspændingsmiddel. Kontrollampen LAVT AFSPÆNDINGSMIDDEL-NIVEAU vil ikke tænde, hvis afspændingsmidlet opbruges.

Der kan maksimalt indstilles 5 niveauer afhængig af opvaskemaskinens model. Fabriksindstillingen er "5".

- Hvis der er blålige striber på servicet, skal du vælge et lavt tal (2-3).
- Hvis der er vanddråber eller kalkpletter på servicet, skal du vælge et højt tal (4-5).

PÅFYLDNING AF OPVASKEMIDDEL

Brug af opvaskemiddel, som ikke er fremstillet til opvaskemaskiner, kan medføre fejlfunktion eller beskadigelse af apparatet.

Det optimale opvaske- og tørreresultat opnås ved at bruge både opvaskemiddel, afspændingsmiddel og raffineret salt.

Vi anbefaler brug af opvaskemiddel, som ikke indeholder fosfater eller klor, da disse stoffer er skadelige for miljøet.

Et godt opvaskeresultat afhænger også af, at der bruges den rigtige mængde opvaskemiddel. Brug af en større mængde end angivet giver ikke en mere effektiv opvask og medfører øget miljøforurening.

Mængden kan tilpasses tilsmudsningsniveauet.

I tilfælde af normalt snavset service skal der enten anvendes cirka 35g (opvaskepulver) eller 35ml (flydende opvaskemiddel) og en ekstra teskefuld opvaskemiddel direkte i maskinen. Hvis der anvendes tabletter, er én tablet nok.

Hvis servicet kun er let snavset, eller hvis det skylles af, før det sættes i opvaskemaskinen, skal mængden af opvaskemiddel reduceres tilsvarende (minimum 25 g/ml), f.eks. ved at unnlade det pulver/gel, der fyldes direkte i maskinen.

Tryk på knap C for at åbne for påfyldning af opvaskemiddel. Fyld kun opvaskemidlet i det tomme doseringsrum D. Fyld opvaskemidlet til forvasken direkte i maskinen.

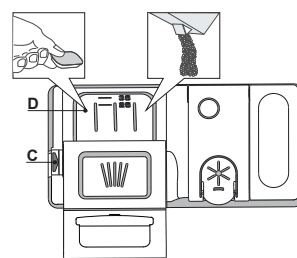





















1. Se de tidligere nævnte informationer om den korrekte mængde opvaskemiddel. Inde i doseringsrummet D er der markeringer som hjælp til dosering af opvaskemiddel.
2. Fjern eventuelle rester af opvaskemiddel fra doseringsrummets kanter, og luk dækslet, så det siger klik.
3. Luk låget på opvaskemidlets doseringsrum ved at trække det opad, indtil lukkeanordningen er anbragt korrekt.

Opvaskemiddelrummet åbnes automatisk på det rigtige tidspunkt i programmet.

Hvis der anvendes alt-i-én-opvaskemiddel, anbefaler vi, at du bruger knappen **OPVASKETABS**. Så justeres programmet, så du altid opnår det bedste vaske- og tørreresultat.

Hvis du bruger et alt-i-én-produkt anbefaler vi, at du alligevel påfylder salt, især hvis vandet er hårdt eller meget hårdt (følg vejledningen på emballagen).

PROGRAMTABEL

Program	Tørrings fase	Natural-Dry	Disponible ekstrafunktioner *)	Vaskeprogrammets varighed (h:min)**	Vandforbrug (liter/program)	Strømforbrug (kWh/program)
P1 Øko ECO 50°	✓	✓	  	3:10	9,5	0,85
P2 6 th Sense 50-60°	✓	✓	MULTI ZONE   	1:25 - 3:00	7,0 - 14,0	0,90 - 1,40
P3 Intensiv 65°	✓	✓	MULTI ZONE   	2:50	16,0	1,60
P4 Hurtig Vask&Tør 50°	✓	✓	MULTI ZONE  	1:25	11,5	1,10
P5 Krystal 45°	✓	✓	MULTI ZONE  	1:40	11,5	1,20
P6 Hurtig 30' 50°	-	-	MULTI ZONE  	0:30	9,0	0,50
P7 Stille 50°	✓	✓	 	3:30	15,0	1,15
P8 Desinficering 65°	✓	-		1:40	10,0	1,30
P9 Forvask -	-	-	MULTI ZONE 	0:12	4,5	0,01
P10 Selv-rens 65°	-	-		0:50	8,0	0,85

Data for Øko-programmet er målt under laboratorieforhold iht. europæisk standard EN 60436:2020.

Note til testlaboratorierne: For oplysninger om betingelserne for en EN-testsammenligning, rettes henvendelse til: dw_test_support@whirlpool.com

Ingen af de forskellige programmer kræver forbehandling af servicen.

*) Ikke alle indstillinger kan anvendes samtidigt.

**) Værdierne for de andre programmer end Øko er kun vejledende. Den faktiske tid kan variere afhængig af mange faktorer, eksempelvis temperatur og tryk på vandtilførslen, rumtemperaturen, mængden af opvaskemiddel, mængden og typen af service, servicets afbalancering, øvrige valgte indstillinger og sensorens kalibrering. Sensorens kalibrering kan forøge programmets varighed med op til 20 min.

PROGRAMBESKRIVELSER

Instruktioner vedrørende programvalg.

P1 ØKO

Øko programmet er egnet til vask af almindeligt snavset service og er det mest effektive program til dette formål, hvad angår kombinationen af energi- og vandforbrug, og dette anvendes til at vurdere overensstemmelsen med EU lovgivningen for miljøvenligt design.

P2 6th SENSE®

Til normalt tilsmudset service med indtørrede madrester. Registrerer graden af tilsmudsning på servicet og justerer programmet i overensstemmelse hermed. Når sensoren registrerer tilsmudsningsgraden, vises en animation i displayet, og programmets varighed opdateres.

P3 INTENSIV

Dette program anbefales til meget snavset service og er især velegnet til pander og gryder (må ikke bruges til sart service).

P4 HURTIG VASK&TØR

Normalt tilsmudset service. Hverdagscyklus som sikrer optimal rengøring og tørring på kortere tid.

P5 KRYSTAL

Program til sart service, som er mere følsomt over for høje temperaturer, f.eks. glas og koper.

P6 HURTIG 30'

Program til halv vask af let tilsmudset service uden indtørrede madrester. Har ingen tørrefase.

P7 STILLE

Velegnet, når opvaskemaskinen skal køre om natten. Sikrer optimal rengøring og tørring ved den laveste støjemission.

P8 DESINFICERING

Normalt eller stærkt tilsmudset service med tilføjet antibakteriel vask. Dette program kan anvendes til at holde opvaskemaskinen ren.

P9 FORVASK

Bruges til at opfriske service, der skal vaskes senere. Der skal ikke benyttes opvaskemiddel til dette program.

P10 SELV-RENS

Program til vedligeholdelse af opvaskemaskinen, som kun må afvikles for TOM opvaskemaskine med specifikt fremstillede midler til vedligeholdelse af opvaskemaskiner.

Bemærk:

Vær venligst opmærksom på, at cyklusen *Hurtig 30'* er beregnet til let snavsede tallerkner.

INDSTILLINGER OG FUNKTIONER

INDSTILLINGER kan vælges direkte ved at trykke på den pågældende knap (se *BETJENINGSPANEL*).

Hvis en ekstrafunktion ikke er kompatibel med det valgte program se PROGRAMTABELLEN, blinker den tilsvarende lysdiode hurtigt 3 gange og der lyder bip. Indstillingen aktiveres ikke.

MULTI ZONE MULTIZONE

Hvis der kun skal vaskes en lille mængde service, kan maskinen køres på programmet for halvt fyldt maskine, for at spare vand, strøm og opvaskemiddel.

Vælg et kompatibelt program (se «Programtabellen»), og tryk på knappen MULTIZONE: Symbolet for den valgte kurv vises på displayet:



(kun nederste kurv valgt)



(kun øverste kurv valgt)



(kun bestikkurv valgt)



Apparatet vasker som standard service på samtlige kurve. Denne funktion er slået fra.

Husk kun at stille service i den øverste eller nederste kurv og at reducere mængden af opvaskemiddel tilsvarende. Fyld opvaskemidlet direkte i karret i stedet for i sæberummet hvis den øverste kurv tages ud.



OPVASKETABS (alt-i-én)

Med denne indstilling kan du optimere programmets ydeevne i forhold til det opvaskemiddel, der anvendes.

Tryk på knappen the OPVASKETABS (kontrollampen lyser / tilsvarende symbol lyser), hvis du bruger alt-i-én-opvasketabs (afspændingsmiddel, salt og opvaskemiddel i 1 dosis).

Hvis du bruger opvaskemiddel i pulver- eller væskeform skal denne valgmulighed fravælges.



TURBO

Denne indstilling kan bruges til at reducere hovedprogrammernes varighed, samtidig med at vaske- og tørreresultatet bevares.

Vælg et kompatibelt program (se «Programtabellen»), og tryk på knappen TURBO. Kontrollampen tændes. Tryk på den samme knap igen for at annullere indstillingen.



POWER CLEAN®

Takket være de ekstra vanddyser giver denne funktion en mere intensiv og kraftig opvask i den nederste kurv, i dette specielle område (se side 7 «PowerClean i nederste kurv»).

Denne funktion anbefales til opvask af kogegrej. Vælg et kompatibelt program (se «Programtabellen»), og tryk på denne knap for at aktivere funktionen POWER CLEAN (kontrollampen tændes).



VANDHANE LUKKET - Alarm

Blinker, hvis der ikke er vandtilførsel eller hvis vandhanen er lukket.



UDSKUDT START

Programmets starttidspunkt kan udskydes med mellem 0,5 og 24 timer.

1. Markér programmet og de eventuelle ønskede valgmuligheder. Tryk (flere gange) på knappen UDSKUDT START, for at udskyde programmets start. Kan indstilles til fra 0,5 til 24 timer. Tryk på knappen UDSKUDT START endnu en gang, når du når til indstillingen 24 timer, for at deaktivere funktionen UDSKUDT START.

2. Tryk på knappen START, og luk lågen inden for 4 sekunder. Timeren betyder at tælle ned

3. Når den indstillede tid er gået, slukkes kontrollampen, og programmet starter automatisk.

Funktionen UDSKUDT START kan ikke indstilles, efter et program er blevet startet.



LYS PÅ GULVET

En lysstråle på gulvet fra en lysdiode angiver at opvaskemaskinen kører.

Lampen lyser, mens cyklussen kører, og blinker, når cyklussen er slut.

Denne funktion er standard, men kan deaktiveres i «INDSTILLINGSMENUEN».

NaturalDry

NaturalDry er et tørresystem med varmluft, som automatisk åbner lågen under/efter tørrefasen, for at sikre en exceptionel tørring hver dag. Lågen åbnes ved en temperatur, som ikke udretter skade på dine køkkenelementer, så lågen vil derfor ikke blive åbnet, hvis funktionerne TURBO er tændt.

Som en yderligere beskyttelse mod dampen er opvaskemaskinen blevet udstyret med en specialdesignet beskyttelsesfolie.

Oplysningerne om hvordan beskyttelsesfolien skal monteres findes i INSTALLATIONSVEJLEDNINGEN.

Denne funktion er standard, men kan deaktiveres i «INDSTILLINGSMENUEN».

FYLDNING AF KURVENE

BESTIKKURV

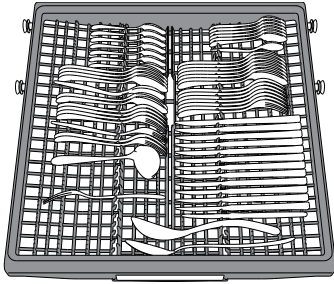

Den tredje kurv er beregnet til bestik. Anbring bestikket som vist på tegningen. Separat anbragt bestik gør det nemmere at sortere dem efter opvask og forbedrer vaske- og tørreresultatet.

Knive og andre skarpe genstande skal placeres med spidserne nedad.

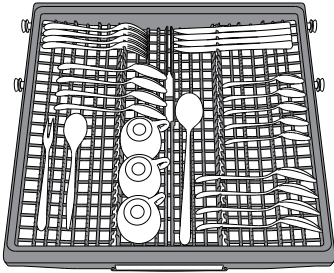

Kurvens geometri giver mulighed for at anbringe selv så små ting som espressokopper i det centrale område.

ØVERSTE KURV

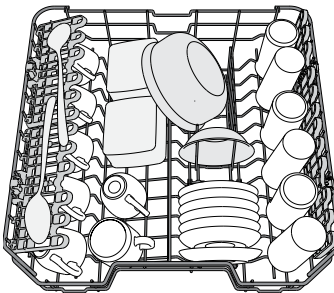

Til sart og let service: glas, kopper, underkopper, lave salatskåle.

(eksempel på placering af service i den øverste kurv)

INDSTILLING AF HØJDEN FOR DEN ØVERSTE KURV

Højden for den øverste kurv kan indstilles: Høj placering, der giver plads til stort service i den nederste kurv, og lav placering, som gør det muligt at udnytte de vipbare hylder og få bedre plads i højden og undgå kollision med tingene i den øvre kurv.

Den øverste kurv har en **højdejusteringsanordning** (se billedet), der blot løftes op ved at holde i kurvens sider, så snart kurven hænger stabilt i den øverste position.

Tryk på grebene (A) på kurvens sider og flyt kurven nedad for at flytte den tilbage til den nederste position.

Vi anbefaler kraftigt, at du ikke ændrer kurvens indstillinger, mens der står service i den.

Kurven må ALDRIG kun løftes eller sænkes i den ene side.

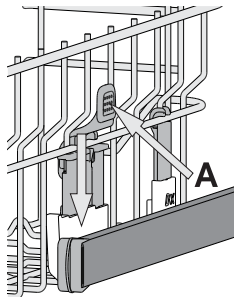

VIPBARE HYLDER MED JUSTERBAR POSITION

De vipbare hylder i siderne kan åbnes eller lukkes, for at optimere placeringen af service i kurven. Vinglas kan stilles sikkert i de vipbare hylder ved at sætte glassets stilk i fordybningerne.

Afhængigt af model:

- skal hylderne åbnes ved at trække dem opad og dreje dem eller udløse deres låsemekanismer og skubbe dem ned.
- skal hylderne lukkes ved at dreje dem eller trykke dem nedad eller trække dem opad og indkoble hylderne i låsemekanismerne.

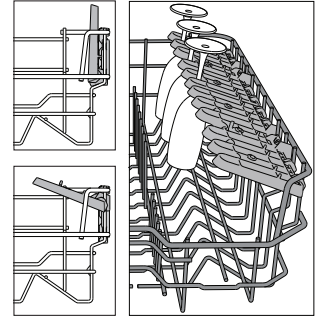

NEDERSTE KURV

Til gryder, tallerkener, salatskåle, bestik osv. Store tallerkener og låg bør placeres i siderne for at undgå, at spulearmen støder imod dem.

Den nederste kurv har holdere, der nemt kan vippes op og bruges i lodret position til placering af tallerkener eller lægges ned for at give plads til gryder og salatskåle.

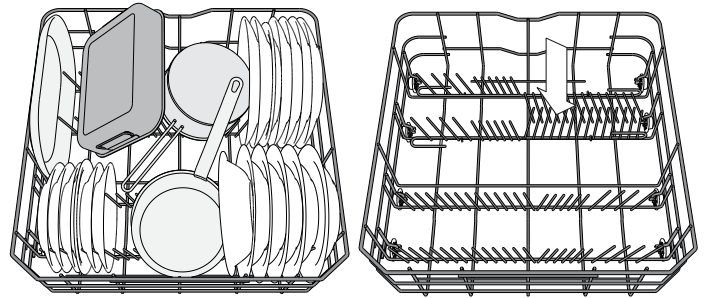

(eksempel på placering af service i den nederste kurv)

POWER CLEAN® I NEDERSTE KURV

Med funktionen Power Clean® bliver meget snavsede ting vasket ekstra effektivt med de særlige vanddyser bagerst i maskinen. Den nederste kurv har en **afstandszone**, som er en særlig udtræksanordning bagerst på kurven, som kan bruges til at støtte stegepander eller bradepander, så de kan stå op og dermed optage mindre plads. Anbring kogegrej så det vender i retning af Power Clean® komponenten og aktivér **POWER CLEAN** fra panelet.

Brug af Power Clean®:

1. Regulér Power Clean®-området (G) ved at lægge de bageste tallerkenstativer ned, så der bliver plads til kogegrej.
2. Sæt gryder og pander på skrå i Power Clean®-området. Kogegrejet skal vende mod de kraftige vanddyser.

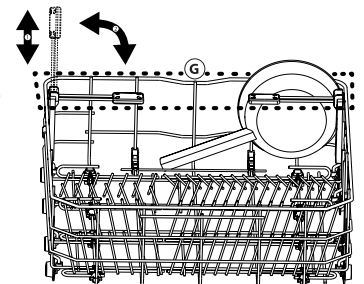
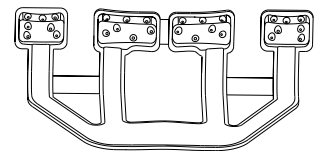

DAGLIG BRUG

1. KONTROLLÉR VANDFORBINDELSEN

Kontrollér at opvaskemaskinen er forbundet til vandforsyningen og at hanen er åben.

2. SÆT SERVICE I KURVENE (se FYLDNING AF KURVENE).

3. FYLDNING AF SÆBERUMMET

4. TÆND FOR OPVASKEMASKINEN

Åbn lågen, og tryk på knappen TÆND/SLUK.

Bemærk, at knapperne er deaktiverede, når lågen er åbnes mere end 3/4 fra vertikal (lukket) position.

5. VÆLG PROGRAM OG TILPAS CYKLUSSEN

Vælg det bedst egnede program efter indholdet og dettes snavsethed (se PROGRAMBESKRIVELSER).

Bogstavet "P" vises på displayet efterfulgt af programnummeret (f.eks. "P 1"). Tryk på knapperne FORRIGE/NÆSTE for at skifte program. Vælg de ønskede indstillinger (se INDSTILLINGER OG FUNKTIONER).

6. START

Start vaskecyklussen ved at trykke på knappen START (lampen lyser) og lukke lågen inden for 4 sek. Når programmet starter, lyder der et enkelt bip. Hvis lågen ikke lukkes inden for 4 sek., lyder alarmen. Den slukkes ved at åbne lågen igen, trykke på knappen START, og lukke lågen igen inden for 4 sek.

7. VASKECYKLUSSENS AFSLUTNING

Vaskecyklussens afslutning angives med biplyde og "End" (AFSLUT) vises på displayet. Åbn lågen, og sluk for maskinen ved at trykke på TÆND/SLUK-knappen. Vent nogle minutter, før servicet tages ud – det er meget varmt. Tøm kurvene. Begynd med den nederste.

Maskinen slukkes automatisk, når den har været inaktiv i en vis periode, for at minimere strømforbruget.

Hvis servicet kun er let snavset eller er skyllet af, før det sættes i opvaskemaskinen, skal mængden af opvaskemiddel reduceres.

ÆNDRING AF KØRENDE PROGRAM

Hvis der er valgt et forkert program, kan det ændres, forudsat at det lige er startet: Åbn lågen, hold TÆND/SLUK-knappen inde. Maskinen slukkes.

Tænd for maskinen igen med knappen TÆND/SLUK, og vælg en ny vaskecyklus og de ønskede indstillinger; start cyklussen ved at trykke på knappen START og lukke døren inden for 4 sek.

ISÆTNING AF EKSTRA SERVICE

Du behøver ikke at slukke maskinen, bare åbn lågen (":" holder op med at blinke, og lampen START begynder at blinke) (**pas på, VARM damp!**), og sæt servicet ind i opvaskemaskinen. Tryk på knappen START, og luk lågen inden for 4 sek. Cyklussen fortsætter fra det punkt, den blev afbrudt i.

AFBRYDELSE VED EN FEJL

Hvis døren åbnes under et opvaskeprogram eller i tilfælde af en strømafbrydelse, stopper programmet. Cyklussen kan genstartes fra det punkt, den blev afbrudt, ved at trykke på knappen START og lukke døren inden for 4 sek.

GODE RÅD OG TIPS

RÅD

Før kurvene fyldes skal alle madrester fjernes fra servicet, og glassene skal tømmes. **Det er ikke nødvendigt at skylle servicet af.**

Placer servicet, så det står stabilt og ikke vælter, og stil beholdere med åbningen nedad og buede/rundede flader placeret på skrå, så vandet kan nå alle flader og flyde frit.

Advarsel! Låg, håndtag og stegepander må ikke stilles, så spulearmene ikke kan rotere.

Stil små genstande i bestikskuffen.

Meget snavset service og gryder skal placeres i den nederste kurv, da servicet her spules kraftigere, hvilket sikrer et bedre vaskeresultat.

Når du har fyldt opvaskemaskinen, skal du kontrollere, at spulearmene kan rotere frit.

SERVICE, DER IKKE BØR MASKINOPVASKES

- Service og bestik af træ.
- Sarte dekorerede glas, kunsthåndværk og antikt porcelæn. Dekorationerne tåler ikke maskinopvask.
- Dele i syntetisk materiale, som ikke tåler høje temperaturer.
- Service i kobber og tin.
- Service tilsmudset med aske, voks, smørefedt eller blæk.

Farverne på glasdekorationer og dele i aluminium/sølv kan forandre sig og falme. Nogle typer glas (f.eks. krystal) kan blive uigennemsigtige efter et antal vask i opvaskemaskine.

SKADER PÅ GLAS OG PORCELÆN

- Anvend kun glas og porcelæn, som producenten garanterer kan tåle opvaskemaskine.
- Anvend et skånsomt opvaskemiddel til servicet for at undgå hvide striber på glas.
- Tag glas og bestik ud af opvaskemaskinen, straks når opvaskeprogrammet er slut.

TIPS OM ENERGIBESPARELSE

- Hvis opvaskemaskinen anvendes i overensstemmelse med fabrikantens anvisninger, **vil vask af service i en opvaskemaskine sædvanligvis forbruge MINDRE ENERGI og vand end opvask i hånden.**
- Det anbefales at opvaskemaskinens program først startes, **når den er helt fyldt, for at udnytte den fulde effektivitet.** Fyldning af opvaskemaskinen til den af fabrikanten anførte kapacitet vil medvirke til at spare energi og vand. Oplysningerne om korrekt isætning af service findes i kapitlet FYLDNING AF KURVENE. Det anbefales at anvende de dedikerede programmuligheder, hvis disse findes (Halv vask/ Zone vask/ Multizone), og kun fylde de valgte kurve i tilfælde af delvis fyldning. Ukorrekt fyldning eller overfyldning af opvaskemaskinen kan forøge ressourceudnyttelsen (såsom vand, energi og tid, såvel som støjniveauet) og reducere vaske- og tørreedyevnen.
- Manuel skylning af servicen medfører et forhøjet forbrug af vand og energi og anbefales ikke.

HYGIEJNE

For at undgå generende lugte og aflejringer i opvaskemaskinen **bør man køre et program ved høj temperatur mindst en gang om måneden.** Køb en cyklus med en teskefuld opvaskemiddel og uden indhold, for at rengøre apparatet.

PLEJE OG VEDLIGEHOLDELSE

BEMÆRK: Tag altid stikket ud af kontakten under rengøring og vedligeholdelse. Brug ikke brændbare væsker til rengøring af maskinen.

RENGØRING AF OPVASKEMASKINEN

Eventuelle mærker indvendigt i maskinen kan fjernes med en klud fugtet med vand og en smule eddike. Maskinens udvendige flader og betjeningspanelet kan rengøres med en ikke-ridsende klud fugtet med vand. Der må ikke bruges opløsningsmidler eller slibende rengøringsmidler.



PREVENTING UNPLEASANT ODOURS

Lad altid maskinens låge stå på klem for at undgå, at der dannes fugt inde i maskinen.

Rengør tætningerne omkring lågen og opvaskemiddelrummene jævnlgt med en fugtig svamp. Dermed undgås det, at der sidder madrester i tætningerne, hvilket er den væsentligste årsag til, at der opstår ubehagelig lugt.

KONTROL AF TILLØBSSLANGEN

Undersøg jævnlgt indløbsslangen for møring og revner. Hvis den er beskadiget, skal den udskiftes med en ny slange, der kan erhverves gennem vores serviceafdeling eller specialforhandler. Afhængigt af slangetypen:

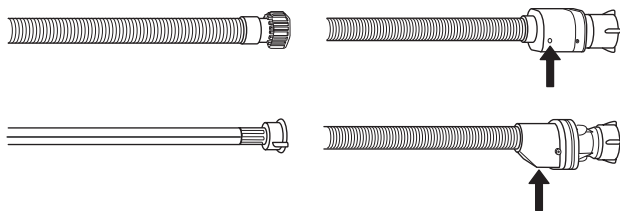

Hvis indløbsslangen har en gennemsigtig belægning, skal du regelmæssigt kontrollere, om farven intensiveres lokalt. Hvis ja, kan slangen have en lækage og skal udskiftes.

For aquastopslanger: Kontrollér det lille sikkerhedsventilspektionssvindue (se pilen). Hvis det er rødt, blev aquastopfunktionen udløst, og slangen skal udskiftes med en ny.

For at skrue denne slange af skal du trykke på udløserknappen, mens du skruer slangen af.

RENGØRING AF VANDINDLØBSSLANGEN

Hvis vandslangerne er nye eller ikke har været i brug i længere tid, skal du lade vandet løbe igennem for at sikre, at det er klart og fri for urenheder, før du foretager de nødvendige tilslutninger. I modsat fald kan vandindløbet blive blokeret og beskadige opvaskemaskinen.

RENGØRING AF FILTERENHEDEN

Rengør filterenheden jævnlgt, så filtrene ikke stoppes til, og så vandet ledes korrekt ud.

Brug af opvaskemaskinen med tilstoppede filtre eller fremmedlegemer i filtreringssystemet eller vaskearmene kan medføre fejlfunktion på enheden og nedsat ydeevne, høj støj eller større ressourceforbrug.

Filterenheden består af tre filtre, som fjerner madrester fra opvaskevandet og derefter recirkulerer vandet. De skal rengøres, for at opnå det bedste resultat af hver opvask.

Opvaskemaskinen må ikke anvendes uden filtre eller med filtret siddende løst.

Kontroller filterenheden mindst en gang om måneden eller efter 30 cyklusser, og rengør den om nødvendigt grundigt under rindende vand med en ikke-metalholdig børste som beskrevet i vejledningen nedenfor:

1. Drej det cylinderformede filter **A** mod uret, og træk det ud (Figur 1).
2. Tag filterkoppens **B** ud ved at trykke let på sidefligene (Figur 2).
3. Træk det rustfrie stålfilter ud **C** (Figur 3).
4. Hvis der findes fremmedlegemer (for eksempel glasskår, porcelæn, ben, frugtkerner etc.) skal de fjernes forsigtigt.
5. Kontroller opsamlere, og fjern eventuelle madrester. **FJERN ALDRIG** beskyttelsesdelen til pumpen (vist med sort) (Figur 4).

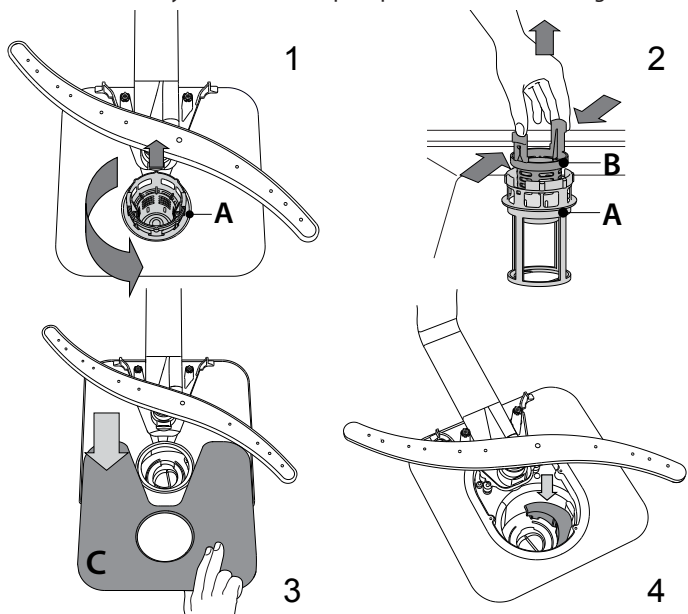

Når filtrene er rengjort, sættes filterenheden på plads og fastgøres i den korrekte position. Dette er afgørende for, at opvaskemaskinen kan fungere effektivt.

RENGØRING AF SPULEARMENE

Der kan sidde madrester fast på spulearmene, som kan blokere de huller, vandet kommer ud af. Det anbefales derfor jævnlgt at efterse spulearmene og rengøre dem med en lille ikke-metalholdig børste.

Den øverste spulearm afmonteres ved at dreje plastlåseringen mod uret. Den øverste spulearm monteres igen, så siden med flest huller vender opad.

Den nedre spulearm kan tages af ved at trække den opad.

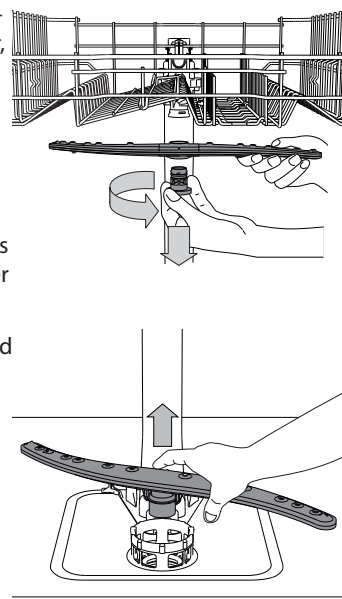

INSTALLATION

BEMÆRK: Ved flytning af opvaskemaskinen skal den holdes i opretstående position. Hvis det er absolut nødvendigt, kan den lægges ned på bagsiden.

TILSLUTNING AF VANDFORSYNING

Tilpasning af vandforsyningen til installationen skal udføres af en uddannet vvs-installatør.

Vandindløbs- og afløbsslangerne kan placeres til højre eller venstre for at opnå den bedst mulige installation.

Kontroller, at slangerne ikke bøjes eller klemmes af opvaskemaskinen.

TILSLUTNING AF VANDINDLØBSSLANGEN

- Lad vandet løbe, til det er helt klart.
- Skru indløbsslagen godt fast, og åbn for hanen.

Hvis indløbsslagen ikke er lang nok, skal du kontakte en specialhandler eller en autoriseret vvs-installatør.

Vandtrykket skal ligge inden for de værdier, der er angivet i tabellen Tekniske data. I modsat fald fungerer opvaskemaskinen muligvis ikke korrekt.

Kontroller, at slagen ikke er bøjet eller klemt.

SPECIFIKATIONER FOR TILSLUTNING AF VANDINDLØBSSLANGEN:

VANDFORSYNING	kold eller varm (maks. 60°C)
VANDINDLØB	3/4"
VANDTRYK	0,05 ÷ 1 MPa (0,5 ÷ 10 bar) 7,25 – 145 psi

TILSLUTNING AF AFLØBSSLANGEN

Forbind afløbsslagen til en afløbsskakt med en diameter på mindst 2 cm **A**.

Tilslutningen af afløbsslagen skal ske i en højde på 40 til 80 cm fra gulvet eller det underlag, opvaskemaskinen står på.

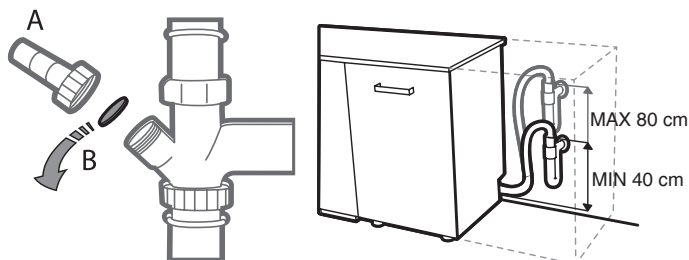

Før afløbsslagen kobles til vaskens afløb, skal plastproppen **B** fjernes.

OVERSVØMMELSESSIKRING

Oversvømmelse sikring. For at sikre mod oversvømmelse har opvaskemaskinen:

- et særligt system, som blokerer vandindløbet i tilfælde af en unormal situation eller utætheder inde i maskinen.

Nogle modeller har desuden en yderligere sikkerhedsanordning, **New Aqua Stop** (Nyt vandstop), som sikrer beskyttelse mod oversvømmelse i tilfælde af brud på en indløbsslange.

Der må aldrig skæres i vandindløbsslagen, da den indeholder strømførende dele.

TILSLUTNING TIL STRØMFORSYNINGEN

⚡ ADVARSEL: Der må aldrig skæres i vandindløbsslagen, da den indeholder strømførende dele.

Før stikket sættes i kontakten, skal følgende kontrolleres:

- At kontakten er **jordet** \perp og opfylder gældende lovgivning;
- At stikket kan holde til apparatets spidsbelastning som anført i på typeskiltet indvendigt på lågen (se *PRODUKTBEKRIVELSE*).
- At forsyningsspændingen er inden for de værdier, som er angivet på typeskiltet indvendigt på lågen.
- At stikket passer til maskinens stikprop.

Hvis det ikke er tilfældet, skal stikproppen udskiftes af en autoriseret elektriker (se *ASSISTANCE*). Der må ikke anvendes forlængerledninger eller multistikdåser. Når maskinen er installeret, skal der være nem adgang til stikkontakten og strømkablet.

Kablet må ikke bøjes eller presses sammen.

Hvis strømkablet er beskadiget, skal det udskiftes af producenten eller dennes godkendte servicetekniker for at undgå alle potentielle farer. Virksomheden er ikke ansvarlig for nogen hændelser, hvis disse regler ikke er overholdt.

OPSTILLING OG NIVELLERING

1. Opvaskemaskinen skal stå på et vandret og robust gulv. Hvis gulvet er ujævnt, kan maskinens forreste fødder justeres, til maskinen står vandret. Hvis maskinen er nivelleret korrekt, står den mere stabilt, og det er mindre sandsynligt, at den vil flytte sig og forårsage vibrationer og støj, når den kører.
2. Montér den selvklæbende transparente film under træhylden, for at beskytte den mod eventuel kondens, før opvaskemaskinen indbygges.
3. Placer opvaskemaskinen, så siderne eller bagpanelet berører de tilstødende skabe eller væggen. Maskinen kan også indbygges under et køkkenbord.
4. Drej på den røde, sekskantede bøsning foruden ved midten af vaskemaskinens forside med en sekskantnøgle med en åbning på 8 mm, for at justere højden på den bagerste støtte. Drej nøglen med uret, for at forøge højden, og imod uret, for at reducere den.

MÅL OG KAPACITET:

BREDDE	598 mm
HØJDE	820 mm
DYBDE	555 mm
KAPACITET	14 standardkvarterter

FEJLFINDING

Tjek om du kan løse et problem ved hjælp af den nedenstående liste, hvis din opvaskemaskine ikke virker som den skal. Kontakt venligst et autoriseret servicecenter i tilfælde af andre fejl eller problemer. Kontaktdetaljerne findes i garantihæftet. Fabrikanten garanterer tilgængeligheden for reservedele i mindst 10 år efter apparatets fremstillingsdato.

PROBLEMER	MULIGE ÅRSAGER	AFHJÆLPNING
 Kontrollampen for salt er tændt	Salt beholderen er tom. (Kontrollampen for salt kan blive ved med at lyse i flere vaskecykluser efter genopfyldning).	Fyld saltbeholderen (se side 2 for flere oplysninger). Juster vandets hårdhedsgrad - se tabel på side 2.
 Kontrollampen for afspændingsmiddel er tændt	Afspændingsmidlet er opbrugt. (Kontrollampen for afspændingsmiddel kan blive ved med at lyse i flere vaskecykluser efter genopfyldning).	Fyld rummet med afspændingsmiddel (se side 2 for flere oplysninger).
Opvaskemaskinen starter ikke eller reagerer ikke på kommandoer.	Strømmen er ikke tilsluttet korrekt.	Sæt stikket i kontakten.
	Strømafbrydelse.	Af sikkerhedsårsager vil opvaskemaskinen ikke genstarte automatisk, når strømmen vender tilbage. Åbn opvaskemaskinens låge, tryk på knappen START og luk lågen inden for 4 sekunder.
	Lågen er ikke lukket. <i>NaturalDry</i> stiften er ikke trykket ind.	Tryk på lågen, til du hører et "klik".
	Cyklussen afbrydes af en døråbning i > 4 sekunder.	Tryk på START og luk lågen inden for 4 sekunder.
Opvaskemaskinen reagerer ikke på kommandoer. På displayet vises: F9 eller F12 , og alle lysdioder blinker hurtigt.	Maskinen reagerer ikke på kommandoer. På displayet vises: F9 eller F12 , og alle lysdioder blinker hurtigt.	Sluk for maskinen ved at trykke på TÆND/SLUK-knappen, tænd igen efter cirka et minut og genstart programmet. Træk apparatets stik ud og vent 1 minut, før det sættes i igen, hvis problemet varer ved.
	Opvaskeprogrammet er ikke afsluttet.	Vent, til programmet er afsluttet.
Opvaskeren tømmes ikke for vand. På displayet vises: F3 og alle lysdioder blinker hurtigt.	Afløbsslangen er bøjet.	Kontroller, at afløbsslangen ikke er bøjet (jfr. <i>INSTALLATIONSANVISNINGERNE</i>).
	Vaskens afløb er tilstoppet.	Rens afløbet.
	Filteret er tilstoppet af madrester	Rens filteret (se <i>RENGØRING AF FILTERENHEDEN</i>).
Opvaskemaskinen støjer meget.	Servicet slår mod hinanden.	Placer servicet korrekt (se <i>FYLDNING AF KURVENE</i>).
	Der produceres for meget skum.	Opvaskemidlet er ikke doseret korrekt eller er ikke egnet til brug i opvaskemaskine (se <i>PÅFYLDNING AF OPVASKEMIDDEL</i>). Genstart programmet ved at slukke for opvaskemaskinen, tænde den igen, vælg et nyt program, tryk på knappen START og lukke lågen inden for 4 sekunder. Tilsæt ikke mere opvaskemiddel.
Servicet er ikke rent.	Servicet har ikke været placeret korrekt.	Placer servicet korrekt (se <i>FYLDNING AF KURVENE</i>).
	Spulearmene kan ikke rotere frit, men blokeres af servicet.	Placer servicet korrekt (se <i>FYLDNING AF KURVENE</i>).
	Vaskecyklussen er for skånsom og/eller opvaskemidlet virker for lidt.	Vælg en egnet vaskecyklus (se <i>PROGRAMTABELLEN</i>).
	Der produceres for meget skum.	Opvaskemidlet er ikke doseret korrekt eller er ikke egnet til brug i opvaskemaskine (se <i>PÅFYLDNING AF OPVASKEMIDDEL</i>).
	Dækslet på afspændingsmiddelrummet har ikke været lukket korrekt.	Kontroller, at dækslet på afspændingsmiddelrummet er lukket.
Filteret er snavset eller stoppet.	Rengør filterenheden (se <i>PLEJE OG VEDLIGEHOLDELSE</i>).	
Maskinen mangler salt.	Påfyld salt (se <i>PÅFYLDNING AF SALT</i>).	
Opvaskemaskinen tager ikke vand ind. På displayet vises:  og F6 , og alle lysdioder blinker hurtigt.	Der er ingen vand i vandforsyningen, eller der er lukket for hanen.	Kontroller, at der er vand i vandforsyningen, eller at hanen er åben.
	Indløbsslangen er bøjet.	Kontroller, at indløbsslangen ikke er bøjet (se <i>INSTALLATION</i>), vælg et nyt program, og start maskinen igen.
	Sien i vandindløbsslangen er stoppet; Den skal rengøres.	Efter kontrol og rengøring skal du slukke for maskinen og tænde den igen. Start derefter et nyt program.
Opvaskemaskinen afslutter programmet for tidligt. På displayet vises: F15 og alle lysdioder blinker hurtigt.	Afløbsslangen er anbragt for lavt eller afledes i en vandlås i hjemmets spildevandssystem.	Kontrollér om afløbsslangen er anbragt i den rette højde (se <i>INSTALLATION</i>). Tjek vandlåsen i hjemmets spildevandssystem og installér, om nødvendigt, en luftventil.
	Luft i vandforsyningen.	Tjek vandforsyningen for lækage eller andre problemer, som lader luft slippe ind.

FEJLFINDING

PROBLEMER	MULIGE ÅRSAGER	AFHJÆLPNING
Servicet er ikke tørt.	Det valgte program har ikke en tørrefase.	Se programtabellen for at kontrollere, at det valgte program har en tørrefase.
	Der er ikke mere afspændingsmiddel, eller opløsningen er for svag.	Hæld afspændingsmiddel på, eller juster doseringen på et højere niveau (se <i>PÅFYLDNING AF AFSPÆNDINGSMIDDEL</i>).
	Servicet er lavet af slip-let-materiale eller plast.	Det er normalt, at der sidder vanddråber på servicet (se <i>GODE RÅD</i>).
Servicet og glassene har blå streger eller et blåligt skær.	Doseringen af afspændingsmiddel er for høj.	Juster doseringen ned.
Der er kalk eller en hvidlig film på service og glas.	Der er ikke nok salt på maskinen.	Påfyld salt (se <i>PÅFYLDNING AF SALT</i>).
	Vandets hårdhedsgrad er ikke indstillet korrekt.	Forøg værdierne (se <i>TABEL OVER VANDHÅRDHEDSGRADER</i>).
	Dækslet på saltbeholderen er ikke lukket korrekt.	Kontroller, at dækslet på saltbeholderen er lukket korrekt.
	Afspændingsmidlet er brugt op, eller doseringen er for lav.	Påfyld afspændingsmiddel, eller juster doseringen op.
Døren kan ikke lukkes helt.	Kurvene sidder ikke korrekt.	Kontroller, at kurvene sidder korrekt.
	Lågen er ikke låst.	Tryk hårdt på døren, til der lyder et "klak".

Politik og standarddokumentation samt supplerende produktinformation kan findes ved at:



- Besøge vores website docs.whirlpool.eu
- Ved hjælp af QR-koden
- Eller som alternativ **kontakte vores serviceafdeling** (Telefonnummeret findes i garantihæftet). Når du kontakter vores serviceafdeling, bedes du angive koderne på dit produkts identifikationsskilt.

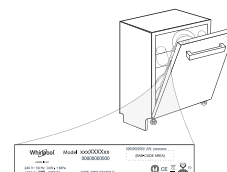

Modelinformation kan indhentes ved hjælp af den anførte QR-kode på energimærkatet. Mærkatet indeholder også modelidentifikatoren, som kan anvendes til at indhente oplysninger på registerportalen <https://eprel.ec.europa.eu> (kun disponibel på visse modeller).

400011479163

07/2020 as - Xerox Fabriano



Whirlpool