

Kompletní návod k obsluze si stáhněte na stránce <http://docs.whirlpool.eu> nebo zavolejte na telefonní číslo uvedené v záručním listě.

Před použitím spotřebiče si přečtěte tyto bezpečnostní pokyny. Uchovejte si je po ruce pro další použití.

V tomto návodu a na samotném spotřebiči jsou uvedena důležitá bezpečnostní upozornění, která je nutné si přečíst a řídit se jimi. Výrobce odmítá nést jakoukoli zodpovědnost za nedodržení těchto bezpečnostních pokynů, za nevhodné používání spotřebiče nebo za nesprávné nastavení ovladačů.

⚠ VÝSTRAŽNÉ UPOZORNĚNÍ: Pokud je povrch varné desky popraskaný, zařízení nepoužívejte. Riziko elektrického šoku!

⚠ VÝSTRAŽNÉ UPOZORNĚNÍ: Nebezpečí požáru: Neskladujte položky na varném povrchu.

⚠ UPOZORNĚNÍ: Proces vaření musí probíhat pod kontrolou. Krátké vaření musí být neustále monitorováno.

⚠ VÝSTRAŽNÉ UPOZORNĚNÍ: Vaření pokrmů s obsahem tuku nebo oleje bez dozoru na varné desce může být nebezpečné. Riziko požáru! NIKDY se nepokoušejte požár uhasit vodou: Namísto toho spotřebič vypněte a plamen přikryjte, např. poklicí nebo žáruvzdornou dekou.

⚠ Varnou desku nepoužívejte jako pracovní plochu nebo podstavec. Do blízkosti spotřebiče nepokládejte oděvy nebo jiné hořlavé materiály, dokud veškeré součásti zcela nevychladnou. Riziko požáru!

⚠ Kovové předměty jako nože, vidličky, lžice a poklice nepokládejte na povrch varné desky, protože se mohou zahřát na vysokou teplotu.

⚠ Velmi malé děti (0–3 roky) by se neměly ke spotřebiči přibližovat. Malé děti (3–8 let) by se neměly ke spotřebiči přibližovat, pokud nejsou pod dozorem. Děti starší 8 let a osoby s fyzickým, smyslovým či duševním postižením nebo bez patřičných zkušeností a znalostí mohou tento spotřebič používat pouze pod dohledem nebo tehdy, pokud obdržely informace o bezpečném použití spotřebiče a pokud rozumějí rizikům, která s používáním spotřebiče souvisejí. Nedovolte dětem, aby si se spotřebičem hrály. Nedovolte dětem, aby bez dohledu prováděly čištění a běžnou údržbu spotřebiče.

⚠ Po použití vypněte příslušnou část varné desky ovladačem a nespolehejte na detektor nádoby.

⚠ VÝSTRAŽNÉ UPOZORNĚNÍ: Spotřebič a jeho přístupné součásti se při použití zahřívají. Je třeba dbát opatrnosti, abyste se nedotkli topných těles. Děti mladší 8 let se nesmějí ke spotřebiči přibližovat, pokud nejsou pod dohledem dospělé osoby.

POVOLENÉ POUŽITÍ

⚠ UPOZORNĚNÍ: Tento spotřebič není určen k řízení pomocí externího zařízení, jako je např. časovač, nebo samostatného systému dálkového ovládání.

⚠ Tento spotřebič je určen k použití v domácnosti a podobných zařízeních jako: kuchyňské kouty pro zaměstnance v obchodech, kancelářích a na jiných pracovištích; farmy; klienty hotelů, motelů, penzionů a jiných ubytovacích zařízení.

⚠ Není přípustné používat jej jiným způsobem (např. k vytápění místností).

⚠ Tento spotřebič není určen pro profesionální použití. Nepoužívejte spotřebič venku.

INSTALACE

⚠ K přemísťování a instalaci spotřebiče jsou nutné minimálně dvě osoby – nebezpečí zranění. Při rozbalování a instalaci používejte ochranné rukavice – nebezpečí pořezání.

⚠ Instalaci, včetně připojení přívodu vody (pokud nějaký existuje) a elektriny, a opravy musí provádět kvalifikovaný technik. Neopravujte ani nevyměňujte žádnou část spotřebiče, pokud to není výslovně uvedeno v návodu k použití. Nedovolte dětem, aby se přibližovaly k místu instalace. Po vybalení spotřebiče se přesvědčte, že nebyl při dopravě poškozen. V případě problémů se obraťte se na svého prodejce nebo na nejbližší servisní středisko. Po instalaci musí být obalový materiál (plasty, polystyrenová pěna atd.) uložen mimo dosah dětí – nebezpečí udušení. Před zahájením instalace je nutné spotřebič odpojit od elektrické sítě – nebezpečí úrazu elektrickým proudem. Během instalace se ujistěte, že zařízení nepoškozuje napájecí kabel – nebezpečí požáru a úrazu elektrickým proudem. Zařízení nezapínejte, dokud nebyla řádně ukončena instalace.

⚠ Je-li nutné skříňku přiříznout, proveďte tyto práce ještě před zasunutím spotřebiče na místo a pečlivě odstraňte všechny dřevěné třísky a piliny.

⚠ Pokud není spotřebič nainstalován nad troubou, do umístění pod spotřebičem je třeba nainstalovat i oddělovací panel (není součástí).

DŮLEŽITÁ UPOZORNĚNÍ TÝKAJÍCÍ SE ELEKTRICKÉHO ZAPOJENÍ

⚠ V souladu s národními bezpečnostními normami týkajícími se elektrických zařízení musí být možné odpojit spotřebič od elektrické sítě vytažením zástrčky, pokud je zástrčka přístupná, nebo, v souladu s pravidly pro zapojování, prostřednictvím vícepólového vypínače umístěného před zásuvkou a spotřebič musí být uzemněn.

⚠ Nepoužívejte prodlužovací kabely, sdružené zásuvky nebo adaptéry. Po provedení montáže nesmí být elektrické prvky spotřebiče pro uživatele přístupné. Nepoužívejte spotřebič, pokud jste mokří

nebo bosí. Tento spotřebič nezapínejte, pokud je poškozený napájecí síťový kabel či zástrčka, pokud nefunguje správně nebo byl poškozen či došlo k jeho pádu.

⚠ Instalace pomocí zástrčky napájecího kabelu není povolena, pokud produkt již není vybaven tou, kterou poskytuje výrobce.

⚠ Jestliže je poškozený přívodní kabel, za identický ho smí vyměnit pouze výrobce, servisní technik nebo osoba s podobnou příslušnou kvalifikací, jinak by mohlo dojít k úrazu – riziko elektrického šoku!

ČIŠTĚNÍ A ÚDRŽBA

⚠ **VÝSTRAŽNÉ UPOZORNĚNÍ:** Než zahájíte jakoukoli údržbovou operaci, ujistěte se, že je spotřebič vypnutý a odpojený od zdroje napájení; nikdy nepoužívejte parní čistič – riziko elektrického šoku!

⚠ Nepoužívejte abrazivní ani agresivní produkty, čisticí prostředky s obsahem chloru ani drátěnky.

LIKVIDACE OBALOVÉHO MATERIÁLU

Obal je ze 100% recyklovatelného materiálu a je označen recyklačním znakem .

Jednotlivé části obalového materiálu proto zlikvidujte odpovědně podle platných místních předpisů.

LIKVIDACE DOMÁCÍCH ELEKTROSPOTŘEBIČŮ

Tento spotřebič byl vyroben z recyklovatelných nebo opakovaně použitelných materiálů. Zlikvidujte jej podle místních předpisů pro likvidaci odpadu. Další informace o likvidaci, renovaci a recyklaci elektrických spotřebičů získáte na místním úřadě, v podniku pro sběr domácího odpadu nebo v obchodě, kde jste spotřebič zakoupili. Tento spotřebič je označen v souladu s evropskou směrnicí 2012/19/EU o odpadních elektrických a elektronických zařízeních (OEEZ) a nařízeními o odpadních elektrických a elektronických zařízeních 2013 (včetně dodatků).

Zajištěním správné likvidace tohoto výrobku pomůžete zabránit negativním vlivům na životní prostředí a lidské zdraví.

Symbol  na výrobku nebo příslušných dokladech udává, že tento výrobek nesmí být likvidován společně s domácím odpadem, nýbrž je nutné jej odevzdat do příslušného sběrného střediska k recyklaci elektrických a elektronických zařízení.

RADY K ÚSPORĚ ELEKTRICKÉ ENERGIE

Vytěžte maximum i ze zbytkového tepla, a to tak, že ploténku vypnete několik minut před dokončením vaření.

Dno hrnce či pánve by mělo zakrývat celou plochu ploténky; při použití nádob, jejíž dno je menší než ploténka, dochází k plýtvání energií.

Během vaření přikrývejte hrnce a pánve dobře těsnící pokličkou a používejte co nejméně vody. Vařením bez pokličky se citelně zvýší spotřeba energie.

Používejte pouze hrnce a pánve s plochým dnem.

PROHLÁŠENÍ O SHODĚ

Tento spotřebič splňuje požadavky na ekodesign evropského nařízení 66/2014 a nařízení o ekodesignu výrobků spojených se spotřebou energie a informacích o energii (dodatek) (EU Exit) 2019 v souladu s evropskou normou EN 60350-2.

POZNÁMKA

Lidé s kardiostimulátorem nebo podobným lékařským přístrojem by měli být opatrní, pokud stojí v blízkosti zapnuté indukční varné desky. Elektromagnetické pole může kardiostimulátor nebo jemu podobné přístroje poškodit. Obratě se na svého lékaře nebo výrobce kardiostimulátoru či jiného takového lékařského přístroje pro další informace o působení elektromagnetického pole indukční varné desky na tyto přístroje.

Výrobce, společnost Whirlpool Management Emea S.r.l., prohlašuje, že tento I100 EMEA domácího spotřebiče s rádiovým zařízením vyhovuje směrnicí 2014/53/EU a nařízení o rádiových zařízeních 2017.

Plné znění prohlášení o shodě se nachází na následující webové stránce: <https://docs.whirlpool.eu>.

Rádiové zařízení pracuje v kmitočtovém pásmu 2,4 GHz ISM, přičemž maximální hodnota přenášené radiofrekvenční energie nepřesahuje 20 dBm (ekvivalentní izotropně vyzářený výkon, EIRP).

Součástí tohoto výrobku je software s otevřeným zdrojovým kódem vyvinutý třetími stranami. Prohlášení o používání licence k tomuto otevřenému softwaru je k dispozici na této webové stránce: <https://docs.whirlpool.eu>.



INSTALACE

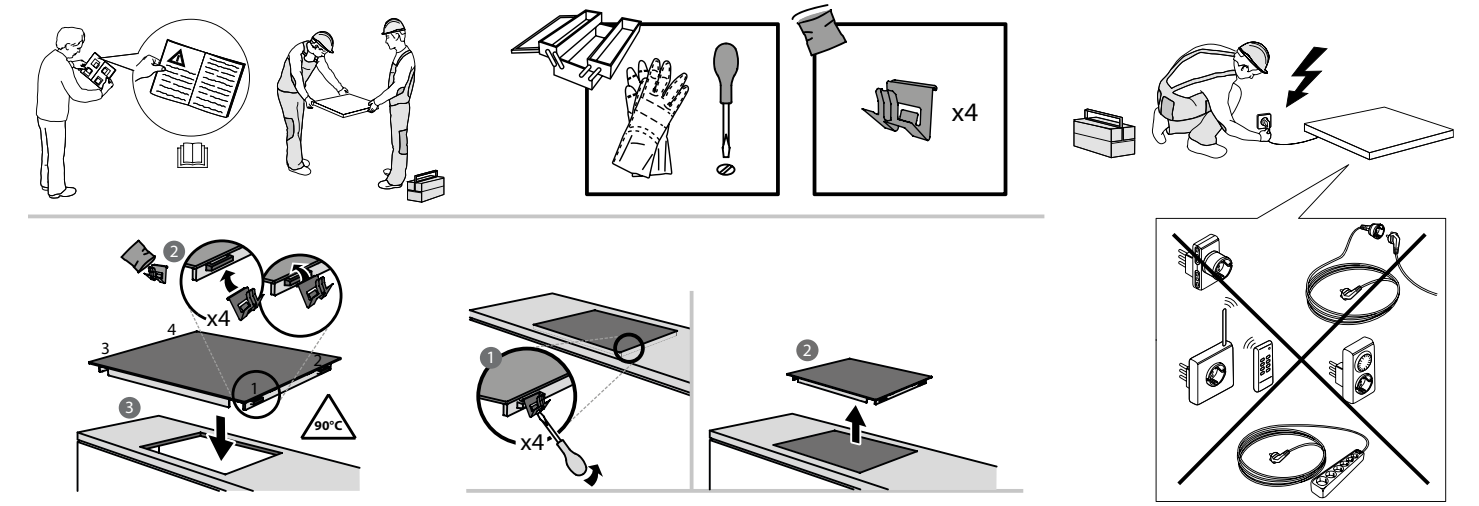
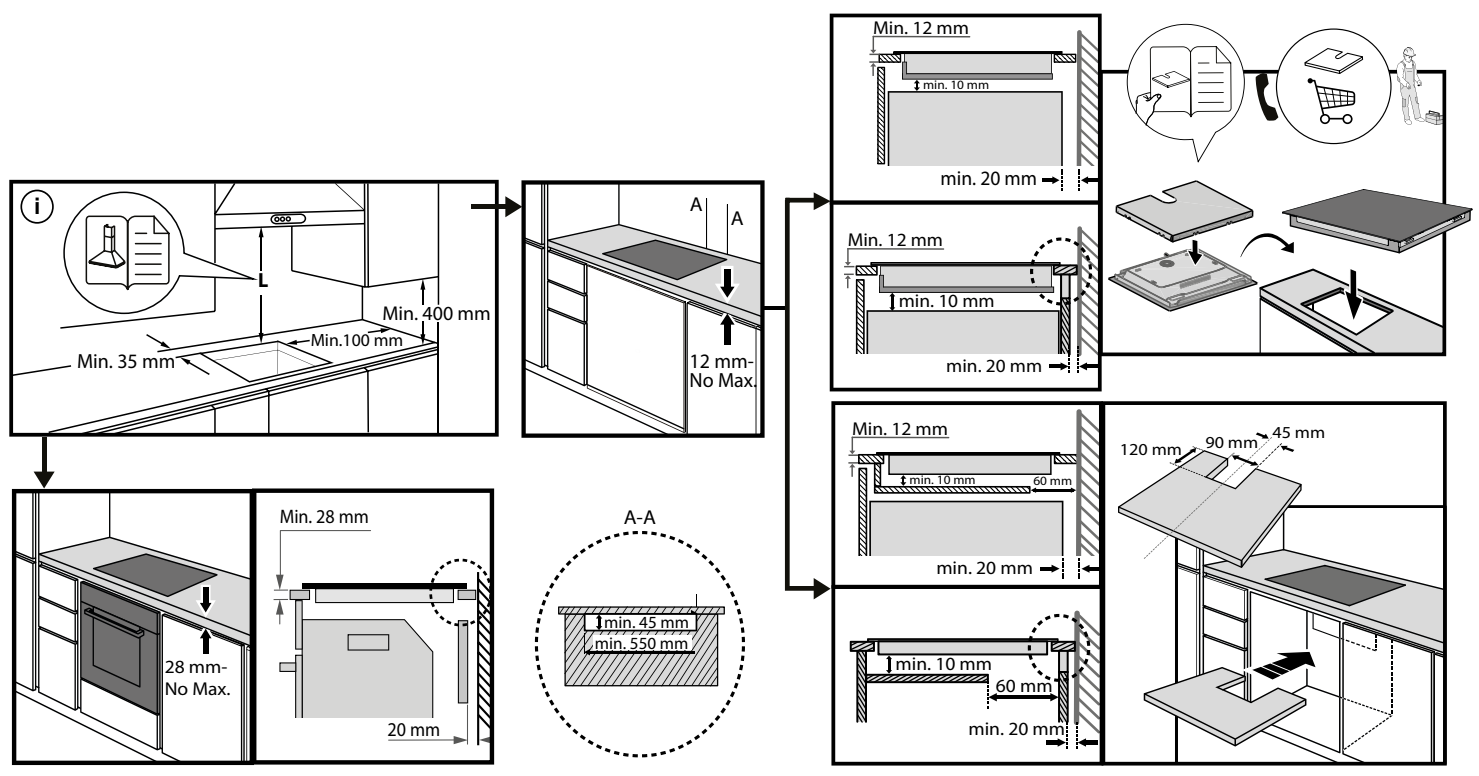
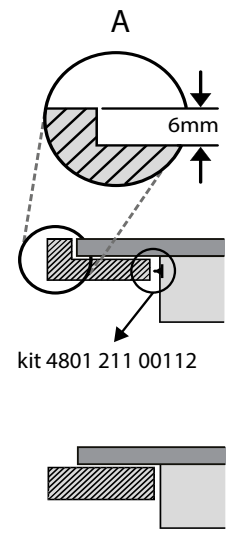
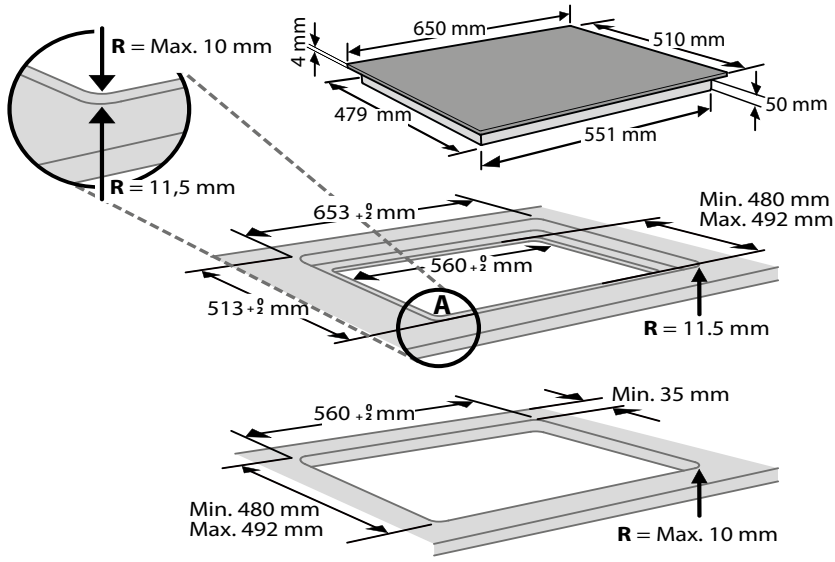

PŘIPOJENÍ K ELEKTRICKÉ SÍTI

Připojení k elektrické síti musí být provedeno ještě před připojením spotřebiče ke zdroji elektřiny.

Instalaci musí provést kvalifikovaný pracovník obeznámený s platnými bezpečnostními předpisy a předpisy o elektrické instalaci. Instalace se musí provádět výslovně podle předpisů lokálního dodavatele elektrické energie.

Zkontrolujte, zda údaj o napětí uvedený na typovém štítku na spodní straně spotřebiče odpovídá napětí v domácí síti.

Předpisy vyžadují, aby byl spotřebič uzemněn: použijte pouze vodiče (včetně zemničního), které mají odpovídající délku.

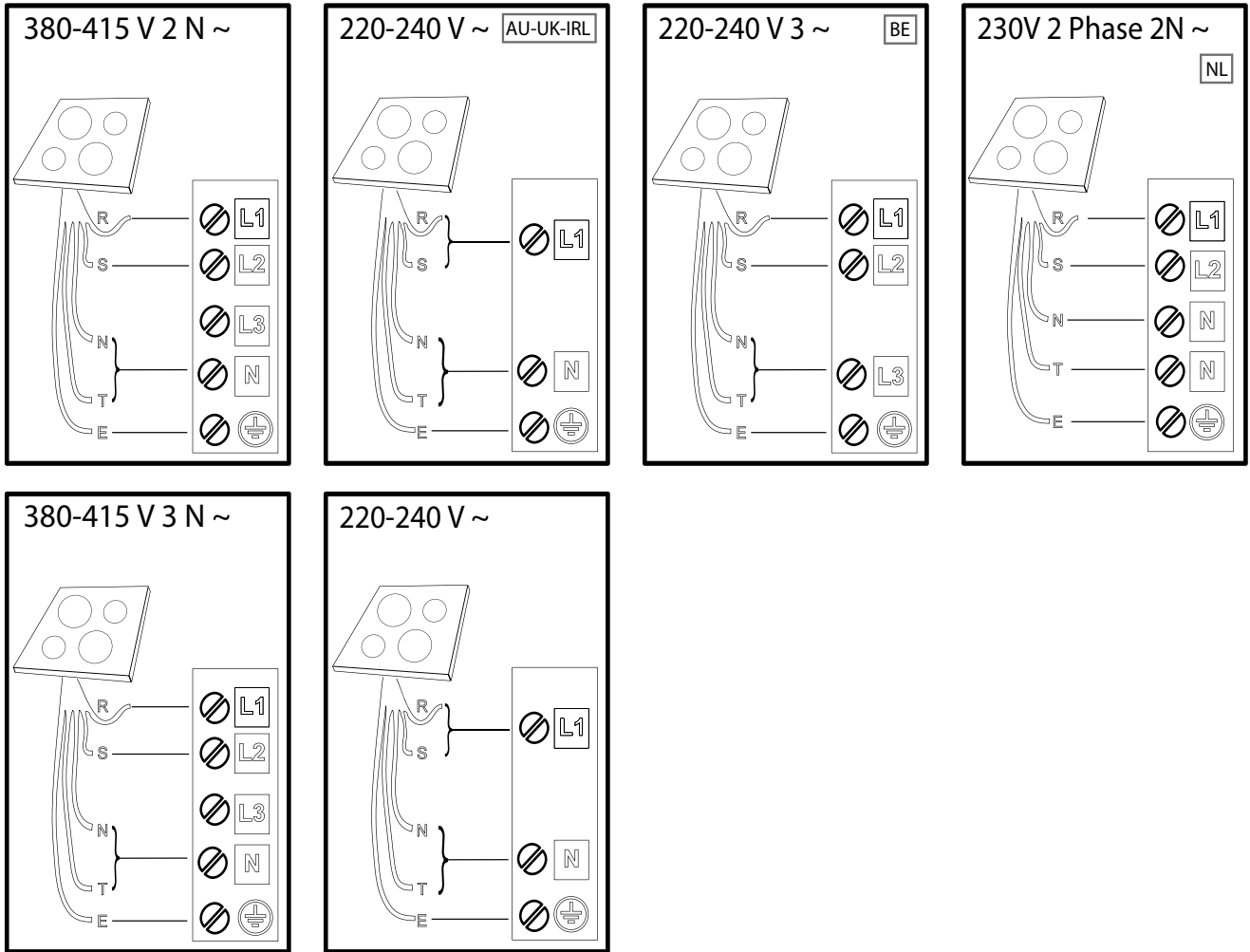
**R**

black-nero-negro-preto-μαύρος-must-melns-juodas-czarny-schwarz-noir-zwart-negru-черно-црн-чрна-crno-черный-чорний-қара-černá-čierna-fekete-svart-musta-svart-sort-siyah-dubh-svartur

S

brown-marrone-marrón-marrom-καφέ-pruun-brüuns-rudas-brązowy-braunen-brun-bruin-marò-кафяв-браон-rjava-smeđ-коричневый-коричневий-қоңыр-hnědý-hnedý-barna-brunt-ruskea-brunt-brun-kahverengi-donn-brúnn

T

blue (gray)-blu (grigio)-azul (gris)-azul (cinza)-μπλε (γκρι)-sinine (hall)-zila (pelēka)-mėlyna (pilkas)-niebieski (szary)-blau (grau)-bleu (gris)-blauw (grijs)-albastru (gri)-синьо (сиво)-плава (сива)-modro (sivo)-plava (siva)-синий (серый)-синий (сірий)-көк (сұр)-modrý (šedá)-modrý (sivá)-kék (szürke)-blá (grá)-sininen (harmaa)-blá (grá)-blát (grát)-mavi (gri)-gorm (liath)- blár (grár)

 = **E**

yellow/green-giallo/verde-amarillo/verde-amarelo/verdekίτρινο/πράσινο-kollane/roheline-dzeltens/zaļš-geltona/žalia-žółty/zielony-gelb/grün-jaune/vert-geel/groen-galben/verde-жълто/зелено-жyto/зелена-румено/зелено-žuto/zeleno-желтый/зеленый-жовтий/зелений-жасыл/сары-žlutá/zelená-žltá/zelená-sárga/zöld-gul/grønn-keltainen/vihreä-gul/grön-gul/grøn-sarı/yeşil-bui/glas- gulur/grænn

N

blue-blu-azul-azul-μπλε-sinine-zila-mėlyna-niebieski-blau-bleu-blauw-albastru-синьо-плава-modro-plava-синий-синий-көк-modrý-modrý-kék-blá-sininen-blá-blát-mavi-gorm- blár

POPIS PRODUKTU

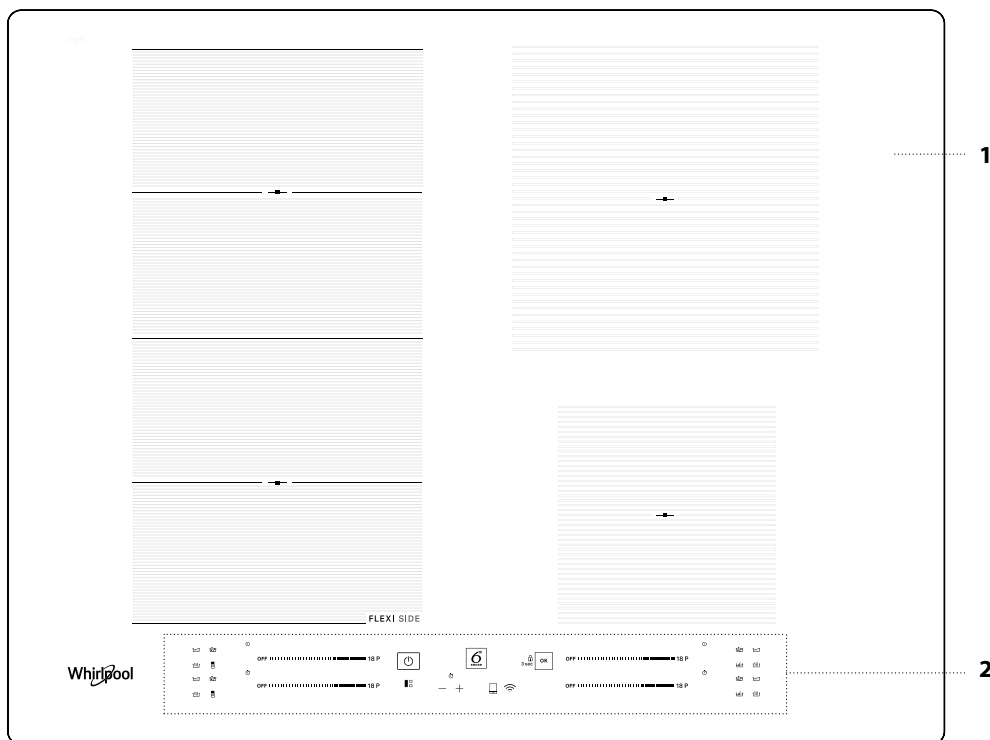

1. Varná deska
2. Ovládací panel

OVLÁDACÍ PANEL

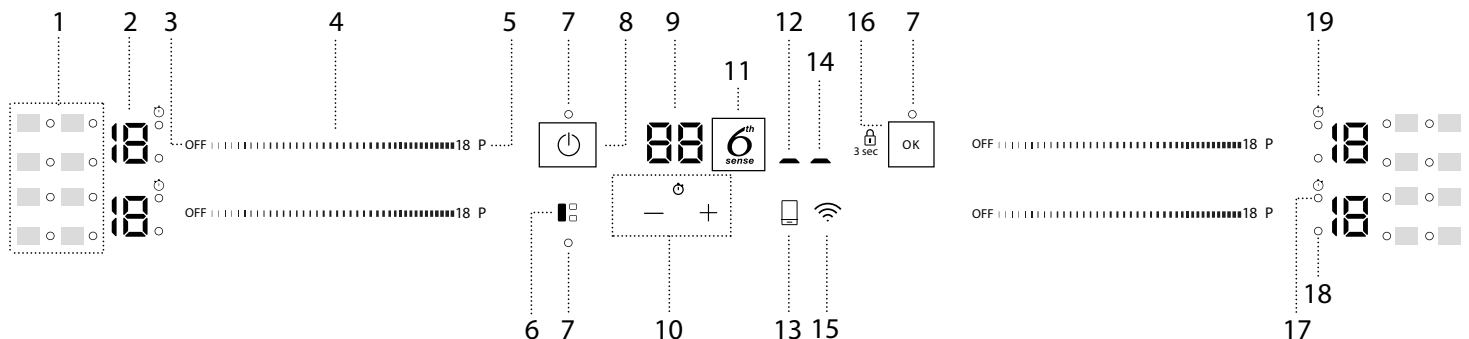

1. Symboly/zapínání speciálních funkcí
2. Zvolená úroveň tepelné úpravy
3. Tlačítko vypnutí varné zóny
4. Klávesnice s funkcí rolování
5. Tlačítko rychlého ohřevu (Booster)
6. Tlačítko FLEXISIDE
7. Kontrolka – aktivní funkce

8. Tlačítko Zapnutí/Vypnutí
9. Indikátor doby tepelné úpravy
10. Časovač
11. Tlačítko 6th Sense
12. Indikace zapnuté funkce dálkového ovládání
13. Tlačítko pro vzdálený přístup (Remote key)
14. Indikace zapnuté Wi-Fi sítě

15. Tlačítko Wi-Fi (Wi-Fi key)
16. Tlačítko OK/Zámek kláves – 3 sekundy
17. Indikace aktivního časovače
18. Indikátor výběru zóny
19. Symbol indikátoru časovače

PŘÍSLUŠENSTVÍ

HRNCE A PÁNVE

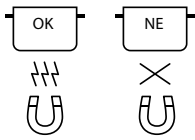

Používejte pouze hrnce a pánve vyrobené z feromagnetického materiálu, které jsou vhodné pro používání na indukčních varných deskách:

- hrnce a pánve ze smaltované oceli
- litinové hrnce a pánve
- speciální hrnce a pánve z nerezové oceli, které jsou vhodné pro vaření na indukci

Abyste určili, zda je hrnec vhodný, hledejte symbol  (obvykle vyražený na dně). Magnet lze použít ke kontrole, zda hrnce jsou magnetické.

Kvalita a konstrukce dna hrnce mohou mít vliv na výsledky vaření. Některé údaje týkající se průměru dna neodpovídají aktuálnímu průměru feromagnetického povrchu.

U některých hrnců a pánví je z feromagnetického materiálu vyrobená pouze část dna a ostatní části jsou z materiálu, který není pro indukční vaření vhodný. Tyto části se mohou zahřívat na různě vysoké teploty nebo již při nízkých teplotách. V některých případech, kdy je dno vyrobeno převážně z neferomagnetických materiálů, nemusí varná deska nádobu rozpoznat, a proto varnou zónu nezapne.



Pro zajištění optimální účinnosti používejte vždy hrnce a pánve s plochým dnem, v nichž se teplo rozvádí rovnoměrně. Pokud má dno nerovný tvar, ovlivní to výkon i tepelnou vodivost.

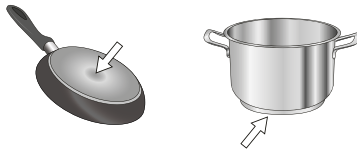

Prázdné hrnce a pánve s tenkým dnem

Na varné desce nepoužívejte prázdné hrnce a pánve, když je zapnutá. Varná deska je vybavena vnitřním bezpečnostním systémem, který trvale sleduje teplotu, přičemž aktivuje funkci "automatického vypnutí", když jsou detekovány vysoké teploty. Při použití prázdných hrnců a pánví s tenkým dnem může teplota vzrůst velmi rychle a funkce "automatického vypnutí" se nemusí aktivovat okamžitě, takže dojde k poškození povrchu pánve nebo hrnce. Pokud k tomu dojde, ničeho se nedotýkejte a počkejte, až všechny součásti vychladnou.

Pokud se zobrazí chybové zprávy, volejte servisní centrum.



Minimální průměr hrnce/pánve pro různé varné oblasti

Pro zajištění správné funkce varné desky používejte nádoby o vhodném minimálním průměru (viz tabulku níže).

Vždy použijte takovou varnou zónu, která nejlépe odpovídá minimálnímu průměru dna nádoby.

Postavte nádobu na sporák a dbejte na to, aby byla dobře umístěná uprostřed používané varné zóny.

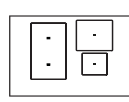
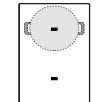
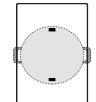
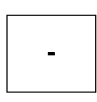
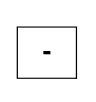
Doporučujeme nepoužívat nádoby, které přesahují obvodovou linii používané varné zóny.

				
ø min. 	150 mm	200 mm	150 mm	100 mm

ADAPTÉR NA HRNCE A PÁNVE, KTERÉ NEJSOU VHDNÉ PRO VAŘENÍ NA INDUKCI

Díky tomuto příslušenství lze používat i hrnce a pánve, které nejsou pro vaření na indukci vhodné. Je důležité mít na paměti, že použití adaptéru má vliv jak na účinnost, tak i na dobu potřebnou k ohřevu jídla. Jeho použití byste měli omezit na minimum, neboť teplota, na kterou se adaptér rozehřeje, významně závisí na použité nádobě (hrnec/pánev), rovnosti jejího dna a druhu upravovaných potravin. Použití hrnce nebo pánve s menším průměrem, než je kruhová deska adaptéru, může způsobit hromadění tepla, které neprostupuje dále do hrnce či pánve, a může tak dojít ke zčernání varné desky i kruhové desky adaptéru. Přizpůsobte průměr vašich hrnců/pánví a varné desky průměru adaptéru.

PŘED PRVNÍM POUŽITÍM

POWER MANAGEMENT (NASTAVENÍ VÝKONU)

V době nákupu je varná deska nastavena na maximální možný výkon. Upravte nastavení podle mezních hodnot elektrické sítě ve vaší domácnosti, jak je popsáno v následujícím odstavci.

Poznámka: V závislosti na výkonu zvoleném pro varnou desku může dojít k automatickému omezení stupně výkonu a funkcí některých varných zón (např. vaření či rychlý ohřev), aby se předešlo překročení zvoleného limitu.

Nastavení výkonu varné desky:

Po připojení zařízení do elektrické sítě můžete nastavit úroveň výkonu během 60 sekund.

Stiskněte tlačítko Wi-Fi () a podržte je po dobu 5 sekund. Na obrazovce se zobrazí symbol "PL".

K potvrzení stiskněte .

Pomocí tlačítka  zvýšíte výkon, pomocí tlačítka  jej snížíte.

K dispozici jsou následující úrovně výkonu: 2,5 kW – 4,0 kW – 6,0 kW – 7,2 kW.

Potvrďte stisknutím .

Zvolená úroveň výkonu zůstane v paměti, i když dojde k přerušení napájení. Pokud chcete změnit úroveň výkonu, odpojte spotřebič ze sítě po dobu minimálně 60 sekund, poté jej opět připojte a opakujte výše uvedené kroky.

Pokud během sekvence nastavení dojde k chybě, objeví se symbol "EE" a uslyšíte pípnutí. Pokud k tomu dojde, opakujte operaci.

Jestliže chyba přetrvává, volejte středisko prodejných služeb.

ZAPNUTÍ/VYPNUTÍ AKUSTICKÉHO SIGNÁLU

Pokud chcete akustický signál zapnout/vypnout:

- Připojte varnou desku k přívodu elektrického proudu;
- Vyčkejte na spouštěcí sekvenci;
- Stiskněte tlačítko "P" na prvním tlačítkovém ovládacím panelu s funkcí rolování, který se nachází nahoře vlevo, a to na dobu 5 sekund.

Všechny nastavené alarmy zůstanou aktivní.

REŽIM DEMO (ohřev deaktivovaný, viz kapitola "Odstraňování závad")

Zapnutí a vypnutí demo režimu:

- Připojte varnou desku k přívodu elektrického proudu;
- Vyčkejte na spouštěcí sekvenci;
- Během první minuty přidržte po dobu 5 sekund tlačítko rychlého ohřevu "P", které se nachází na spodním levém ovládacím panelu (viz níže);
- Na displeji se zobrazí "DE".



NASTAVENÍ WI-FI (nelze použít mimo Evropskou unii)

Abyste bylo možné spotřebič dále ovládat, musíte úspěšně dokončit proces jeho připojení k domácí síti a k aplikaci. Nastavení se provádí pouze jednou. Znovu jej budete muset provést pouze v případě, pokud změníte vlastnosti nastavení svého routeru (název sítě a heslo).

**6TH SENSE**

Tlačítko "6th Sense" aktivuje speciální funkce.

Položte hrnec na místo a zvolte varnou zónu.

Stiskněte tlačítko "6th Sense". Na displeji zvolené oblasti se zobrazí "A".

Kontrolka první speciální funkce dostupné pro varnou zónu se rozsvítí.

Zvolte požadovanou speciální funkci stisknutím tlačítka "6th Sense" jednou nebo vícekrát.

Funkce se aktivuje po stisknutí tlačítka za účelem potvrzení.

Chcete-li vybrat jinou speciální funkci, stiskněte "OFF", poté tlačítko "6th Sense" a vyberte požadovanou funkci.

Chcete-li deaktivovat speciální funkci a vrátit se do manuálního režimu, stiskněte "OFF".

Při používání speciálních funkcí je stupeň výkonu přednastavený a nelze jej upravit.

**ROZPOUŠTĚNÍ**

Tato funkce vám umožňuje zahřívání potravin na ideální teplotu pro rozpouštění a dosažení stavu potravin bez nebezpečí spálení.

Tato metoda je ideální, protože nepoškozuje choulostivé potraviny, jako je čokoláda, a zabráňuje připálení k hrnci.

**UDRŽOVÁNÍ JÍDLA V TEPLE**

Tato funkce vám umožňuje udržovat ideální teplotu vašeho pokrmu, obvykle po dokončení přípravy, nebo velmi pomalu redukovat tekutiny.

Ideální pro podávání jídel se správnou teplotou.

**DUŠENÍ**

Tato funkce je ideální pro udržování teploty pro mírné vaření a umožňuje vám připravovat pokrmy po dlouhou dobu bez nebezpečí spálení.

Ideální pro recepty vyžadující dlouhé vaření (ryže, omáčky, pečená masa) s tekutými omáčkami.

**UVEDENÍ DO VARU**

Funkce vám umožňuje přivést vodu k varu a var udržovat s nižší spotřebou energie.

Do nádoby je třeba nalít asi 2 litry vody (přednostně s pokojovou teplotou). V každém případě doporučujeme uživateli bedlivě sledovat vařící se vodu a pravidelně kontrolovat, kolik vody zbývá.

Jsou-li nádoby velké a množství vody přesahuje 2 litry, doporučujeme pro zkrácení doby varu použít poklici.

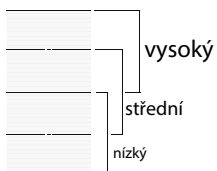
**CHEF CONTROL**

Flexibilní zóna je rozdělena do tří varných zón (viz obrázek), které pracují na přednastavený výkon (vysoký, střední či nízký) v závislosti na poloze hrnce/pánve: přesuňte hrnec/pánev po povrchu a pokračujte ve vaření při jiné teplotě, aniž byste museli používat ovládací prvky.

**WI-FI KLÍČ****Jak varnou desku připojit k síti Wi-Fi**

Připojení varné desky k uživatelské síti Wi-Fi pomocí mobilní aplikace: Varnou desku zapněte, stiskněte tlačítko Wi-Fi a přidržte je po dobu alespoň 1 sekundy (když se jej dotknete, rozezná se zvukový signál), avšak ne déle než po dobu 2 sekund. Když je uvolněno, rozezná se dlouhý zvukový signál. Postupujte podle

pokynů prostřednictvím mobilní aplikace. Jestliže se rozezná druhý zvukový signál před zvukovým signálem delším, připojení k uživatelské síti Wi-Fi postupem pomocí WPS tlačítka směrovače bylo aktivováno (viz následující odstavec); prostudujte si odstavec „POSTUP PRO RESETOVÁNÍ PŘIPOJENÍ WI-FI“, jestliže nechcete postupovat podle tohoto postupu a znovu provádět připojení k síti Wi-Fi pomocí mobilní aplikace.

Připojení varné desky k uživatelské síti Wi-Fi pomocí WPS tlačítka směrovače: varnou desku zapněte, stiskněte tlačítko Wi-Fi (když se jej dotknete, rozezná se zvukový signál) a přidržte je stisknuto po dobu 3 sekundy, dokud se nerozezná druhý zvukový signál, a poté toto tlačítko uvolněte. Když je uvolněno, rozezná se dlouhý zvukový signál. Během maximálně dvou minut stiskněte tlačítko WPS na vašem směrovači. Postupujte podle pokynů prostřednictvím mobilní aplikace.

UPOZORNĚNÍ: Jestliže uživatel varnou desku připojí, ale později se rozhodne funkci Wi-Fi nevyužívat, připojení lze kdykoliv přerušit bez užití postupu popsaného níže: když je varná deska zapnuta, stiskněte tlačítko Wi-Fi (když se jej dotknete, rozezná se zvukový signál) a přidržte je stisknuto po dobu 7 sekund, dokud se nerozezná druhý zvukový signál, a poté toto tlačítko uvolněte. Když je uvolněno, rozezná se dlouhý zvukový signál. Pro připojení varné desky zpět stiskněte tlačítko Wi-Fi (když se jej dotknete, rozezná se zvukový signál) a přidržte je stisknuto po dobu 3 sekundy, dokud se nerozezná druhý zvukový signál, a poté toto tlačítko uvolněte. Když je uvolněno, rozezná se dlouhý zvukový signál. Tímto postupem lze připojení obnovit, aniž by byly užity pokyny prostřednictvím mobilní aplikace.

**KLÍČ PRO VZDÁLENÝ PŘÍSTUP (REMOTE KEY)****Jak potvrdit povely zaslané prostřednictvím mobilní aplikace**

Jestliže varná deska obdrží povel z dálkového ovládání (například: smartphone nebo tablet, prostřednictvím mobilní aplikace), je vyžadováno, aby jej uživatel potvrdil stisknutím tlačítka dálkového ovládání: varnou desku zapněte a tlačítko dálkového ovládání přidržte stisknuto po dobu alespoň 1 sekundy (když se jej dotknete, rozezná se zvukový signál). Když je uvolněno, rozezná se dlouhý zvukový signál.

Jak varnou desku odpojit od sítě Wi-Fi

Odpojení varné desky od uživatelské sítě Wi-Fi (např. v případě, že je třeba vyměnit směrovač): varnou desku zapněte, stiskněte tlačítko dálkového ovládání (když se jej dotknete, rozezná se zvukový signál) a přidržte je stisknuto po dobu 7 sekund, dokud se nerozezná druhý zvukový signál, a poté toto tlačítko uvolněte. Když je uvolněno, rozezná se dlouhý zvukový signál.

Postup pro resetování připojení Wi-Fi

Jestliže byl zvolen nesprávný postup připojení nebo jestliže kterýkoliv z výše popsaných postupů připojení je třeba přerušit před jeho dokončením (varná deska ještě není připojena k síti): varnou desku zapněte, stiskněte tlačítko dálkového ovládání (když se jej dotknete, rozezná se zvukový signál) a přidržte je stisknuto po dobu 7 sekund, dokud se nerozezná druhý zvukový signál, a poté toto tlačítko uvolněte. Když je uvolněno, rozezná se dlouhý zvukový signál.

V případě, že postup pro resetování nebyl úspěšně dokončen (jestliže se dlouhý zvukový signál nerozezná), varnou desku odpojte na dobu alespoň 20 sekund od napájecí sítě, a poté ji opět k napájecí síti připojte; poté postup pro resetování opakujte od začátku.

INDIKÁTORY**ZBYTKOVÉ TEPLLO**

Jestliže se na displeji zobrazí písmeno "H", znamená to, že varná zóna je horká. Indikátor se rozsvítí i v případě, kdy zóna sice nebyla aktivní, ale jen zahřátá v důsledku použití sousedních zón, nebo proto, že na ni byla postavena horká nádoba.

Po zchladnutí varné zóny písmeno "H" zmizí.

**NESPRÁVNĚ UMÍSTĚNÝ NEBO CHYBĚJÍCÍ HRNec**

Tento symbol se zobrazí, pokud hrnec není vhodný pro indukční vaření, není správně umístěn nebo nemá správnou velikost pro zvolenou varnou zónu. Pokud do 30 sekund od provedení volby není detekován žádný hrnec, varná zóna se vypne.

TABULKA PEČENÍ

Varná deska je příkladem druhu vaření pro každou úroveň výkonu. Aktuální příkon každé úrovně výkonu závisí na rozměru varné zóny.

STUPEŇ VÝKONU		ZPŮSOB VAŘENÍ	POUŽITÍ VARNÉHO STUPNĚ (použití závisí na zkušenostech a kuchařských návycích)
Maximální výkon	P	Rychlé zahřátí/Booster	Ideální pro rychlé zvýšení teploty jídla na rychlé varování (pro vodu) nebo pro rychlé ohřívání tekutin vaření.
	14 – 18	Smažení – vaření	Ideální pro opékání dozlatova, zahájení vaření, smažení hluboce zmrazených produktů, rychlé přivedení tekutin k varu.
		Osmahnutí dorůžova – opečení – udržení varu – grilování	Ideální k opečení, udržování živého varu, vaření a grilování.
	10 – 14	Osmahnutí dorůžova – vaření – dušení – opečení – grilování	Ideální k opečení, udržení lehkého varu, vaření a grilování, předežhřátí příslušenství.
		Tepelná úprava – dušení, restování – grilování – vaření do krémové konzistence	Ideální pro dušení, udržování mírného varu, vaření a grilování (po dlouhou dobu).
	5 – 9	Tepelná úprava – vaření na mírném ohni – zahušťování, rozpouštění másla	Ideální pro recepty vyžadující pomalou tepelnou úpravu (rýže, omáčky, pečená masa, ryby) s tekutinami (např. voda, víno, vývar, mléko) a rozpouštění másla na těstovinách. Ideální pro recepty vyžadující pomalou tepelnou úpravu (množství do 1 litru: (rýže, omáčky, pečená masa, ryby) s tekutinami (např. voda, víno, vývar, mléko).
		Rozpouštění – rozmrazování	Ideální pro změknutí másla, jemné rozpouštění čokolády, rozmrazování menších objemů.
	1 – 4	Udržování jídla v teple – rozpouštění másla na rizotu	Ideální k udržení malých, právě uvařených porcí jídel v teple, zahřátí podávacích talířů nebo rozpouštění másla na rizotu
		Nulový výkon	OFF

ÚDRŽBA A ČIŠTĚNÍ



POZOR!

- **Nepoužívejte parní čistič.**
- **Před čištěním vždy zkontrolujte, zda jsou všechny varné zóny vypnuté a zda nesvíí ukazatel zbytkového tepla ("H").**

Upozornění:

- K čištění nepoužívejte hrubé houbičky ani drátěnky, protože ty mohou poškodit sklo.
- Po každém použití varnou desku vyčistěte (po zchladnutí), aby se odstranily usazeniny a skvrny od zbytků pokrmů.
- Pokud není povrch udržován v čistotě, může dojít ke snížení citlivosti tlačítek na ovládacím panelu.
- Škrabku používejte pouze v případě, že k varné desce zůstanou přichycené zbytky. Aby nedošlo k poškrábání skleněného povrchu, dodržujte pokyny výrobce škrabky.
- Cukr nebo potraviny s vysokým obsahem cukru mohou poškodit varnou desku a je nutné je ihned odstranit.
- Sůl, cukr a písek mohou poškrábat skleněný povrch desky.
- K čištění desky používejte jemný hadřík, absorpční kuchyňské utěrky nebo speciální čisticí pomůcky na varnou desku (respektujte pokyny výrobce).
- Rozlitá tekutina ve varných zónách může být příčinou pohybu nebo vibrační hrnců.
- Po vyčištění varnou desku důkladně vysušte.

Pokud se na skle objeví logo iXelium™, varná deska je ošetřena technologií iXelium™, což je exkluzivní povrch Whirlpool, který zaručuje dokonalé výsledky čištění, stejně jako zachovává lesklý povrch varné desky po delší dobu.



Při čištění varných desek iXelium™ dodržujte tato doporučení:

- Používejte měkký hadr (nejlépe z mikrovlákna) navlhčený vodou nebo běžným prostředkem na čištění skla.
- Nejlepších výsledků dosáhnete, když necháte mokrý hadr na skleněném povrchu varné desky po dobu několika minut.

ODSTRAŇOVÁNÍ ZÁVAD

- Zkontrolujte, zda nedošlo k výpadku proudu.
- Pokud se po použití varné desky nepodaří desku vypnout, ihned ji odpojte od elektrické sítě.
- Jestliže se po zapnutí varné desky na displeji zobrazí alfanumerické kódy, postupujte podle následující tabulky.

Upozornění: Funkce uzamknutí ovládacího panelu se může náhodně aktivovat či deaktivovat, pokud se na oblast tlačítek varné desky rozlije voda či jiná tekutina z hrnců nebo pokud do této oblasti něco odložíte.

KÓD DISPLEJE	VÝZNAM	MOŽNÉ PŘÍČINY	ŘEŠENÍ
F0E1	Nádoba je detekována, není však kompatibilní s požadovanou funkcí.	Nádoba nestojí dobře na varné zóně, popřípadě není kompatibilní s jednou či více varnými zónami.	Dvakrát stiskněte tlačítko "On/Off" (Zapnutí/Vypnutí), aby se vymazal kód "F0E1" a obnovila funkce varné zóny. Následně zkuste nádobu použít na jiné varné zóně nebo vyzkoušejte jinou nádobu.
F0E7	Chybné zapojení napájecího kabelu.	Připojení k napájení není provedeno přesně podle pokynů v odstavci "PŘIPOJENÍ K ELEKTRICKÉ SÍTĚ".	Nastavte připojení k napájení podle odstavce "PŘIPOJENÍ K ELEKTRICKÉ SÍTĚ".
F0EA	Ovládací panel se vypnul z důvodu příliš vysoké teploty.	Vnitřní teplota elektronických částí je příliš vysoká.	Počkejte s dalším vařením, než se varná deska ochladí.
F0E9	Varná zóna se vypne, když jsou teploty příliš vysoké.	Vnitřní teplota elektronických součástí je příliš vysoká.	Než budete varnou oblast znovu využívat, vyčkejte, dokud nezchladne.
F0E2, F0E4, F0E6, F0E8, F0EC, F1E1, F2E1, F6E1, F6E3, F7E5, F7E6	Odpojte varnou desku od elektrické sítě. Počkejte několik sekund a poté opět připojte varnou desku do elektrické sítě. Pokud problém přetrvává, volejte servisní centrum a uveďte chybový kód, který se zobrazí na displeji.		
dE <i>[pokud je varná deska vypnutá]</i>	Varná deska se nezačne zahřívat. Funkce se neobjevují.	REŽIM DEMO je zapnutý.	Řiďte se pokyny v odstavci "REŽIM DEMO".
LED Wi-Fi: svítí (trvale) LED REM: bliká pomalu (1 s zap / 1 s vyp)	Varná deska nefunguje. Tlačítka nereagují.	Probíhá aktualizace softwaru (to může trvat více než 1 hodinu).	Před dalším použitím varné desky vyčkejte do ukončení aktualizace.
Např.  → -	Varná deska neumožňuje aktivaci speciální funkce.	Regulátor výkonu omezuje stupeň výkonu dle maximální nastavené hodnoty pro varnou desku.	Viz kapitola "Nastavení výkonu".
Např.  →  <i>[Stupeň výkonu je nižší než je požadováno]</i>	Varná deska automaticky nastavuje minimální stupeň výkonu, aby bylo možné varnou zónu používat.	Regulátor výkonu omezuje stupeň výkonu dle maximální nastavené hodnoty pro varnou desku.	Viz kapitola "Nastavení výkonu".

WI-FI FAQ (ČASTO KLADENÉ OTÁZKY)

Které protokoly Wi-Fi jsou podporovány?

Instalovaný adaptér Wi-Fi podporuje Wi-Fi b/g/n pro evropské země.

Jaká nastavení je třeba nakonfigurovat ve směrovači?

Jsou vyžadována následující nastavení směrovače: povoleno 2,4 GHz, Wi-Fi b/g/n, aktivováno DHCP a NAT.

Která verze WPS je podporována?

WPS 2.0 nebo vyšší. Ověřte v dokumentaci ke směrovači.

Existují nějaké rozdíly mezi používáním chytrého telefonu (nebo tabletu) s operačním systémem Android nebo iOS?

Můžete použít libovolný operační systém, kterému dáváte přednost.

Mohu použít sdílení mobilního internetu 3G namísto směrovače?

Ano, ale cloudové služby jsou navrženy pro trvale připojená zařízení.

Jak mohu zkontrolovat, zda funguje domácí připojení k internetu a zda jsou povoleny funkce bezdrátového připojení?

Vaši síť můžete vyhledávat prostřednictvím svého inteligentního zařízení. Před pokusem deaktivujte všechna ostatní datová připojení.

Jak mohu zkontrolovat, zda je spotřebič připojen k mojí domácí bezdrátové síti?

Otevřete konfiguraci vašeho směrovače (viz příručka ke směrovači) a zkontrolujte, zda je adresa spotřebiče MAC uvedena na stránce připojených bezdrátových zařízení.

Kde najdu adresu spotřebiče MAC?

Na skle se nachází lepicí štítek s adresami SAID a MAC.

Adresa MAC se skládá z kombinací čísel a písmen a začíná "88:e7".

Jak mohu zkontrolovat, zda je bezdrátová funkce spotřebiče povolena?

Pomocí chytrého zařízení a aplikace 6th Sense Live zkontrolujte, zda je síť spotřebiče viditelná a připojena do cloudu.

Existuje něco, co může zabránit tomu, aby se signál dostal ke spotřebiči?

Zkontrolujte, zda zařízení, která jste připojili, nevyužívají celou dostupnou šířku pásma.

Ujistěte se, že vaše zařízení s povolenou sítí Wi-Fi nepřekračují maximální počet povolených směrovačem.

Jak daleko by měl být směrovač od spotřebiče?

Obvykle je signál Wi-Fi dostatečně silný, aby pokryl několik místností, ale velmi to závisí na materiálu stěn. Sílu signálu můžete zkontrolovat umístěním chytrého zařízení vedle spotřebiče.

Co mohu dělat, když spotřebič není v dosahu bezdrátového připojení?

K rozšíření pokrytí domácí sítě Wi-Fi můžete použít speciální zařízení, jako jsou přístupové body, opakovače Wi-Fi a přemostění prostřednictvím elektrické sítě (nejsou dodávána se spotřebičem).

Jak zjistím jméno a heslo pro moji bezdrátovou síť?

Podívejte se do dokumentace ke směrovači. Na směrovači je obvykle štítek s informacemi, které potřebujete k přístupu na stránku nastavení zařízení prostřednictvím připojeného zařízení.

Co mám dělat, když můj směrovač používá kanál sousední sítě Wi-Fi?

Nastavte směrovač tak, aby používal kanál vaší domácí sítě Wi-Fi.

Co mám dělat, pokud bliká kontrolka Wi-Fi nebo spotřebič nemůže vytvořit stabilní spojení s mým domácím směrovačem?

Spotřebič může být úspěšně připojen k směrovači, ale nemá přístup k internetu. Pokud chcete spotřebič připojit k internetu, musíte zkontrolovat nastavení směrovače a/nebo operátora.

Nastavení směrovače: Zapnutý NAT, správně nakonfigurovaný firewall a DHCP. Podporovaná šifrování hesla: WEP, WPA, WPA2. Pokud chcete vyzkoušet jiný typ šifrování, nahlédněte prosím do příručky ke směrovači.

Nastavení operátora: Pokud váš poskytovatel internetových služeb určil počet adres MAC, které se mohou připojit k internetu, pravděpodobně nebudete moci připojit váš spotřebič do cloudu. Adresa MAC zařízení je jeho jedinečný identifikátor. Požádejte svého poskytovatele internetových služeb o připojení jiných zařízení než počítačů k internetu.

Jak mohu zkontrolovat, zda jsou data přenášena?

Po nastavení sítě vypněte napájení, počkejte 20 sekund a zapněte spotřebič. Zkontrolujte, zda aplikace zobrazuje stav uživatelského rozhraní spotřebiče. Některá nastavení trvají několik sekund, než se v aplikaci zobrazí.

Jak mohu změnit svůj účet Whirlpool, ale ponechat své spotřebiče připojené?

Můžete si vytvořit nový účet, ale nezapomeňte odebrat vaše spotřebiče ze starého účtu před jejich přesunutím na váš nový účet.

Vyměnil jsem směrovač – co musím udělat?

Pokud si v novém routeru můžete ponechat předchozí název sítě a heslo, pak nemusíte nic dělat, zařízení se znovu připojí automaticky.

V opačném případě pro opětovné připojení spotřebiče k nové Wi-Fi síti jednoduše stiskněte "+" na domovské stránce aplikace, bez nutnosti spotřebič odhlašovat a postupujte dále podle pokynů aplikace.

ZVUKY BĚHEM PROVOZU

Indukční varné desky mohou během normálního provozu hvízdát nebo šustit. Tyto zvuky ve skutečnosti přicházejí z nádobí na vaření a souvisí s charakteristikami den nádob (například když dna tvoří různé vrstvy materiálu nebo jsou nerovná).

Tyto zvuky se v závislosti na použitém nádobí na vaření mohou lišit. Vliv má rovněž množství v nich obsažených potravin. Nejsou příznakem žádné poruchy.

SERVISNÍ STŘEDISKO

Přejete-li si získat plnou podporu, zaregistrujte svůj výrobek na www.whirlpool.eu/register.

NEŽ ZAVOLÁTE DO SERVISNÍHO STŘEDISKA POPRODEJNÍCH SLUŽEB:

1. Ověřte si, zda nemůžete problém vyřešit sami pomocí doporučení popsanych v oddílu **ODSTRAŇOVÁNÍ ZÁVAD**.
2. Vypněte spotřebič a opět ho zapněte, abyste zjistili, zda porucha stále trvá.

JESTLIŽE PORUCHA PŘETRVÁVÁ I PO PROVEDENÍ VÝŠE UVEDENÝCH KROKŮ, ZAVOLEJTE DO NEJBLIŽŠÍHO SERVISNÍHO STŘEDISKA.

Pro asistenční služby volejte na číslo uvedené v záruční knížce nebo postupujte podle pokynů na webových stránkách www.whirlpool.eu.

Pokud se obracíte na náš zákaznický poprodejní servis, vždy upřesněte:

- stručný popis poruchy;
- přesný typ a model spotřebiče;

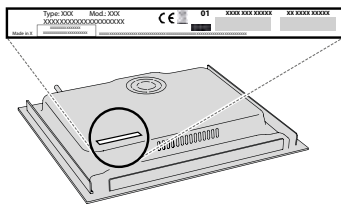

- sériové číslo (číslo za slovem SN na typovém štítku pod spotřebičem). Sériové číslo je rovněž uvedeno v dokumentaci;



Mod. XXX XXX

Ind.C. XXXX XXXX XXXX

Prod.N. 86999XXXXXXX S.N. XXXX XXXX XXXX

- svou úplnou adresu;
- své telefonní číslo.

Jestliže je nutná oprava, obraťte se na autorizované servisní středisko, abyste měli jistotu, že budou použity originální náhradní díly a oprava bude provedena správně).

V případě provádění instalace formou zasazení do pracovní desky kontaktujte servisní středisko poprodejních služeb za účelem vyžádání soupravy šroubů 4801 211 00112.

V případě instalace jiné než instalace nad vestavnou troubu se můžete obrátit na oddělení poprodejních služeb a zakoupit soupravu oddělovacího prvku, číslo C00628720 (varná deska 60 nebo 65 cm) nebo číslo C00628721 (varná deska 77 cm).

Jestliže soupravu oddělovacího prvku raději zakoupit nechcete, zajistěte, aby byla instalována vložka podle pokynů k instalaci.