

# VODIČI ZA SVAKODNEVNU UPOTREBU



**HVALA ŠTO STE KUPILI WHIRLPOOL PROIZVOD.**  
Za još detaljniju podršku, registrujte svoj uređaj na veb stranici [www.whirlpool.eu/register](http://www.whirlpool.eu/register)

Molimo vas da pažljivo pročitate *Vodič za zdravlje i bezbednosti Vodič za montažu, pre upotrebe ovog uređaja.*



Transportni zavrtnji moraju biti uklonjeni pre upotrebe uređaja.

Za detaljnija uputstva u vezi sa uklanjanjem transportnih zavrtnjeva, pogledajte *Vodič za zdravlje i bezbednosti Vodič za montažu.*

## OPIS PROIZVODA

### UREĐAJ

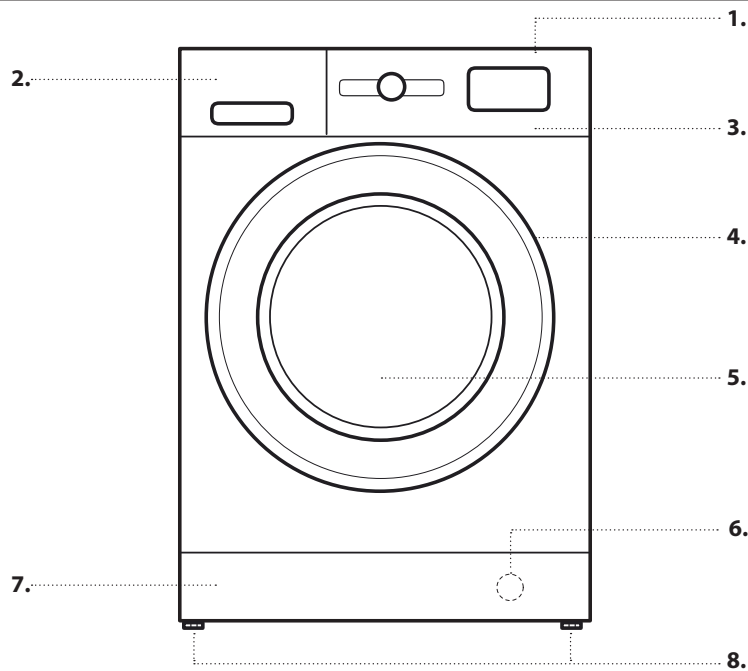

1. Gornji deo
2. Posuda za deterdžent
3. Kontrolna tabla
4. Držač poklopca
5. Vrata
6. Filter za vodu - iza donjeg poklopca
7. Donji poklopac koji se može ukloniti
8. Podesive nožice (2)

### KONTROLNA TABLA

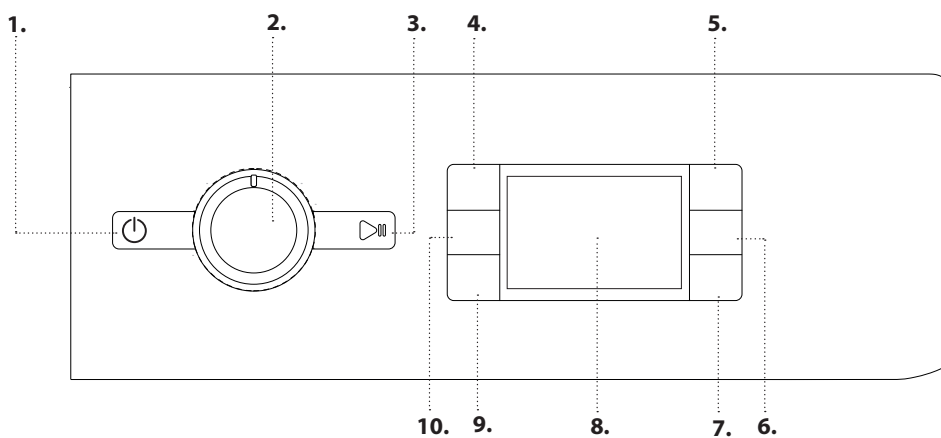

1. Taster On/Off
2. Ručica za programe
3. Taster za Start/Pauza
4. Taster za temperaturu
5. Taster FreshCare+
6. Taster za sušenje/Blokada tastera
7. Taster za vrstu sušenja
8. Displej
9. Taster za odloženi početak ciklusa
10. Taster za centrifugu

## POSUDA ZA DETERDŽENT

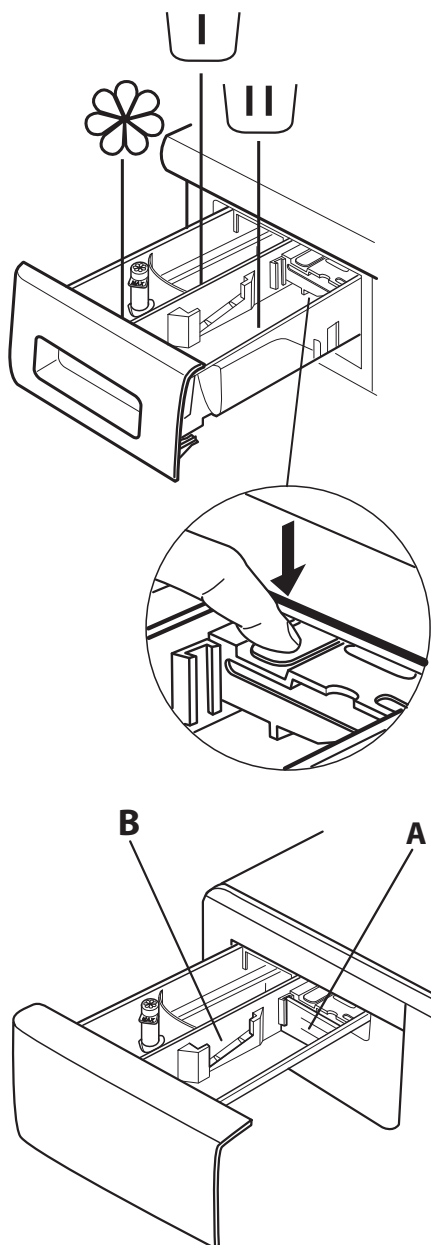

### Odeljak za pretpranje

- Deterdžent za pretpranje



### Odeljak za glavno pranje

- Deterdžent za glavno pranje
- Odstranjivač fleka
- Omekšivač vode



### Odeljak za omekšivač

- Omekšivač
- Tečni štirak

**Sipajte omekšivač ili štirak u odeljak, vodeći računa da ne premašite maksimalno dozvoljenu vrednost.**

### Dugme za otpuštanje

(pritisnite da biste izvadili posudu radi čišćenja).

Poželjno je da koristite posudu **A** pri pranju u kojem koristite tečni deterdžent, kako biste bili sigurni da ste upotreбили ispravnu količinu deterdženta (posudu dobijate u pakovanju sa uputstvima). Premestite posudu u otvor **B** kada upotrebljavate deterdžent u prahu (prašak za veš).

## PRVA UPOTREBA

Za informacije o tome kako da izaberete i pokrenete program pogledajte odeljak o **SVAKODNEVNOJ UPOTREBI**.

### PRVI CIKLUS RADA

Uklonite sve ostatke nastale prilikom procesa proizvodnje:

1. Odaberite program  sa podešenom temperaturom od 60°C.
2. Dodajte malu količinu deterdženta u prahu (praška za veš) u posudu za deterdžent odeljka za glavno pranje (maksimalno 1/3 količine preporučene od strane proizvođača deterdženta, za blago zaprljani veš).
3. Pokrenite program **bez ubacivanja veša u mašinu za pranje i sušenje veša** (sa praznim bubnjem).



# SVAKODNEVNA UPOTREBA

## 1. UBACIVANJE VEŠA U MAŠINU.

- Pripremite veš prema preporukama iz odeljka "SAVETI I PREPORUKE". - Otvorite vrata i ubacite veš u mašinu, pridržavajte se maksimalne količine veša koja je navedena u *Tabeli programa*.
- Zatvorite vrata tako da čujete da su kliknula, pazite da se veš ne zaglavi između stakla na vratima i gumene zaptivke.



## 2. OTVORITE SLAVINU VODE.

Proverite da li je mašina povezana na vodovodnu mrežu. Otvorite slavinu vode.



## 3. UKLJUČIVANJE MAŠINE ZA PRANJE I SUŠENJE VEŠA.

Pritisnite taster ; signalno svetlo će treptati sporo.

## 4. ODABIR PROGRAMA I PRILAGOĐAVANJE CIKLUSA SOPSTVENIM POTREBAMA.

Ova mašina može izvršiti:

- Samo pranje
- Pranje i sušenje
- Samo sušenje

### Samo pranje

Pomoću ručice za PROGRAME odaberite željeni program. Na displeju će se pojaviti vreme trajanja ciklusa pranja. Mašina za pranje i sušenje veša automatski prikazuje maksimalnu temperaturu i centrifugu koje su predviđene za postavljeni program. Delujite na odgovarajuće tastere da promenite temperaturu i/ili centrifugu.

- Pritisnite taster temperatura će se postepeno smanjivati dok ne dođete na pranje hladnom vodom (na displeju se prikazuje "- -").
- Pritisnite taster , centrifuga će se postepeno smanjivati sve dok se ne isključi (na displeju se prikazuje "0"). Još jednim pritiskom na taster vrednosti će se vratiti na maksimalno predviđene vrednosti.

Odaberite željene opcije (ako je potrebno).

- Pritisnite taster da aktivirate opciju; signalno svetlo koje se odnosi na ovaj taster će se upaliti.
- Ponovo pritisnite taster da deaktivirate opciju; signalno svetlo će se ugasiti.

! Ako odabrana opcija nije kompatibilna s postavljenim programom, čućete zvučni signal greške, a signalno svetlo će tri puta da zatrepti. Opcija se neće aktivirati.

### Pranje i sušenje

Ako želite da izvršite pranje i sušenje a da ne napravite prekid, morate da budete sigurni da količina veša koji ćete oprati odgovara maksimalnoj količini veša za sušenje koju predviđa odabrani program (vidite *Tabela programa* u stupcu "Maks. količina veša za sušenje").

1. Pridržavajte se uputstava navedenih u paragrafu "Samo pranje" da odaberete i eventualno prilagodite željeni program.

2. Odaberite vrstu željenog sušenja pritiskom na taster .

Moguće je odabrati dve vrste sušenja: automatsko sušenje ili sušenje s programiranim vremenom.

- *Nivoi automatskog sušenja:*

S automatskim sušenjem mašina će sušiti veš dok se ne dostigne postavljeni nivo sušenja. Prvim pritiskom na taster mašina automatski bira maksimalni nivo sušenja koji je kompatibilan s odabranim programom. Narednim pritiscima na taster smanjuju se nivoi sušenja.

Postoje sledeći nivoi:

Orman : pogodan za dobijanje suvog veša spremnog za odlaganje u orman, bez potrebe peglanja.

Vešalica : pogodan za odevne predmete koje želite da budu malo vlažni kako bi se što manje izgužvali. Potrebno je okačiti odevne predmete da se do kraja osuše na vazduhu.

Peglanje : pogodan je ako želite da odevni predmeti budu prilično vlažni da peglanje bude lakše.

- *Sušenje s programiranim vremenom:*

Ako želite da postavite sušenje s programiranim vremenom, pritisnite više puta taster . Nakon što se prikažu svi nivoi automatskog sušenja, pritisnite i dalje taster sve dok se ne prikaže željeno vreme. Raspoložive su vrednosti od 210 do 30 minuta.

Ako želite da operete i osušite količinu veša koja je veća od maksimalne količine veša predviđene za sušenje (vidite *Tabela programa* u stupcu "Maks. količina veša za sušenje"), treba da izvadite nešto veša na kraju pranja pre nego što počnete sa sušenjem. Postupite na sledeći način:

1. Pridržavajte se uputstava navedenih u paragrafu "Samo pranje" da odaberete i eventualno prilagodite željeni program.
2. Nemojte dodavati nikakvo sušenje.
3. Na kraju pranja otvorite vrata i smanjite količinu veša tako što ćete izvaditi jedan deo istog. Nakon toga pridržavajte se uputstava da izršite "Samo sušenje".

NAPOMENA: na kraju sušenja uvek sledi hlađenje veša.

Postoje dva već postavljena ciklusa i , u ovim slučajevima nije potrebno aktivirati sušenje.

### Samo sušenje

Koristi se ako želite samo da osušite mokar veš koji ste prethodno oprali u mašini ili ručno.

1. Odaberite program kompatibilan s vrstom veša koji treba da osušite (npr. odaberite pamuk ako treba da osušite mokri pamučni veš).
2. Pritisnite taster da izvršite samo sušenje, bez pranja.
3. Odaberite vrstu željenog sušenja pritiskom na taster . Moguće je odabrati dve vrste sušenja: automatsko sušenje ili sušenje s programiranim vremenom.

#### - Nivoi automatskog sušenja:

S automatskim sušenjem mašina će sušiti veš dok se ne dostigne postavljeni nivo sušenja. Prvim pritiskom na taster  mašina automatski bira maksimalni nivo sušenja koji je kompatibilan s odabranim programom. Narednim pritiscima na taster smanjuju se nivoi sušenja.



Postoje sledeći nivoi:

Orman : pogodan za dobijanje suvog veša spremnog za odlaganje u orman, bez potrebe peglanja.

Vešalica : pogodan za odevne predmete koje želite da budu malo vlažni kako bi se što manje izgužvali. Potrebno je okačiti odevne predmete da se do kraja osuše na vazduhu.

Peglanje : pogodan je ako želite da odevni predmeti budu prilično vlažni da peglanje bude lakše.

#### - Sušenje s programiranim vremenom:

Ako želite da postavite sušenje s programiranim vremenom, pritisnite više puta taster . Nakon što se prikažu svi nivoi automatskog sušenja, pritisnite i dalje taster  sve dok se ne prikaže željeno vreme. Raspoložive su vrednosti od 210 do 30 minuta.

NAPOMENA: na kraju sušenja uvek sledi hlađenje veša.

veša. Radi uštede energije, ako mašinu ne ugasi ručno pritiskom na taster  ona će se automatski ugasi otprilike 10 minuta nakon završetka programa.



Ostavite vrata pritvorena kako bi se mašina osušila iznutra.

**5. DOZIRANJE DETERDŽENTA.** Izvucite fioku i sipajte deterdžent u odgovarajuće pregrade kako je navedeno u odeljku "Fioka za deterdžent". Samo ukoliko želite izvršiti pranje ili pranje + sušenje.

**6. ODLAGANJE POČETKA PROGRAMA.** Ako želite da odložite početak programa, pogledajte odeljak "Opcije i funkcije".

#### **7. POKRETANJE PROGRAMA.**

Pritisnite dugme za „START/PAUZA“ .

Mašina će zaključati vrata (prestaće da svetli simbol ) i bubanj će početi da se obrće; vrata će se otključati (zasvetleće simbol ) a zatim ponovo zaključati (prestaće da svetli simbol ) i to je pripremna faza svakog programa pranja. „Kliktanje“ je deo mehanizma zaključavanja vrata. Voda će ući u bubanj i, čim se vrata zaključaju, počće faza pranja.

Da biste promenili program dok je ciklus u toku, stavite mašinu u pauzu pritiskom na taster START/PAUZA (signalno svetlo START/PAUZA polako će da trepti i biće žuto-narandžaste boje); odaberite željeni ciklus i ponovo pritisnite taster START/PAUZA. Da biste otvorili vrata dok je ciklus u toku, pritisnite taster START/PAUZA; ako se upali simbol  možete otvoriti vrata. Pritisnite ponovo taster START/PAUZA da se program nastavi gde je prekinut.

#### **8. PONIŠTAVANJE PROGRAMA U TOKU (AKO JE POTREBNO)**

Pritisnite i držite pritisnutim taster  dok se mašina ne ugasi. Ako su nivo i temperatura vode niski, vrata će se deblokirati i možete ih otvoriti.

Ako ostane vode u bubnju, vrata će ostati blokirana. Da biste ih deblokirali, uključite mašinu i postavite program  ali isključite centrifugu (postavite vrednost centrifuge na 0), voda će se izbaciti na kraju programa, a vrata će se deblokirati.

#### **9. ISKLJUČIVANJE MAŠINE ZA PRANJE I SUŠENJE VEŠA NA KRAJU PROGRAMA.**

Na kraju ciklusa na displeju se pojavljuje natpis "END".

Možete otvoriti vrata samo kad se simbol  upali.

Proverite da li je upaljen simbol za otvorena vrata, otvorite vrata i izvadite veš iz mašine.

Pritisnite taster  da isključite mašinu za pranje i sušene

# PREDLOZI I SAVETI

## Sortirajte vaš veš prema sledećim opcijama

Vrsta tkanine/etiketa o održavanju (pamuk, kombinovane tkanine, sintetika, vuna, stvari za ručno pranje). Obojeni veš (odvajajte obojene i bele stvari, perite sveže obojene stvari odvojeno). Osetljivi veš (perite male stvari – poput najlonskih čarapa – i stvari sa kačaljka – poput grudnjaka – u vrećici za pranje ili jastučnici sa rajšferšlusom).

## Ispraznite sve džepove

Predmeti poput novčića ili upaljača mogu da oštete kako vaš veš tako i bubanj.

## Pridržavajte se preporuka za doziranje / dodatna sredstva

Time se poboljšava rezultat pranja, sprečava zadržavanje neugodnih ostataka viška deterdženta u vešu i štedi novac jer sprečava bespotrebno trošenje viška deterdženta.

## Podešavajte niže temperature i duže trajanje programa

Najefikasniji programi u pogledu potrošnje energije su obično oni sa nižim temperaturama rada i dužim trajanjem.

## Vodite računa o količini punjenja

Napunite mašinu za pranje veša do kapaciteta naznačenog u tabeli „TABELA S PROGRAMIMA PRANJA“ da biste uštedeli vodu i energiju.





## Buka i preostali sadržaj vlage

Ovo zavisi od brzine centrifugiranja: što je veća brzina centrifugiranja u fazi centrifugiranja, to je veća buka i niži preostali sadržaj vlage.

## SIMBOLI ZA PRANJE

### NA ETIKETAMA STVARI

Vrednost koja se nalazi u simbolu kadice predstavlja najveću dozvoljenu temperaturu na kojoj se ta stvar može prati.

-  Normalno mehaničko delovanje
-  Smanjeno mehaničko delovanje
-  Izuzetno smanjeno mehaničko delovanje
-  Samo za ručno pranje
-  Nemojte prati

## ČIŠĆENJE & ODRŽAVANJE

Pre izvođenja radova na čišćenju i održavanju, najpre isključite mašinu za pranje veša, a zatim izvucite utikač iz mrežnog napajanja. Ne upotrebljavajte zapaljive tečnosti za čišćenje mašine za pranje i sušenje. Periodično čistite i održavajte mašinu za pranje veša (najmanje 4 puta godišnje).

### Čišćenje spoljašnjosti mašine za pranje i sušenje

Koristite meku vlažnu krpnu za čišćenje spoljnih delova mašine za pranje i sušenje. Nemojte koristiti opštenamenska ili sredstva za čišćenje stakla, prašak za ribanje ili slično za čišćenje kontrolne table – ove supstance mogu oštetiti natpise

### Provera creva za dovod vode

Redovno proveravajte crevo za dovod vode na moguća oštećenja i pukotine. Ukoliko je oštećeno, zamenite ga novim crevom koje je dostupno preko našeg Postprodajnog servisa ili vašeg prodavca. U zavisnosti od vrste creva: Ukoliko crevo za dovod vode ima providnu oblogu, povremeno proveravajte da li se boja na određenim mestima intenzivira. Ukoliko je tako, crevo možda propušta vodu na nekom mestu i trebalo bi ga zameniti

### Čišćenje filtera za vodu / odvod preostale vode

Ukoliko ste koristili program za vruće pranje, sačekajte dok se voda ne ohladi pre nego što je ispustite. Redovno čistite filter za vodu, kako biste izbegli situaciju da voda ne može da se ispusti nakon pranja usled zapušenosti filtera.

Uklonite postolje pomoću odvijača: rukom gurnite nadole jednu stranu postolja, zatim ugurajte odvijač u zazor između postolja i prednje table i odvojite postolje. Postavite široku, ravnu posudu za sakupljanje ispod filtera za vodu, kako biste sakupili ispuštenu vodu. Polako okrećite filter u suprotnom smeru od smera kretanja kazaljke

na satu dok voda ističe. Pustite da voda istekne, bez uklanjanja filtera. Kada je posuda za sakupljanje puna, zatvorite filter za vodu okrećući ga u smeru kretanja kazaljke na satu. Ispraznite posudu za sakupljanje. Ponovite ovu proceduru dok se sva voda ne ispusti. Položite pamučnu krpnu ispod filtera za vodu, koja može upiti malu količinu preostale vode. Zatim uklonite filter za vodu okrećući ga u suprotnom smeru od smera kretanja kazaljke na satu. Očistite filter za vodu: uklonite preostale naslage u filteru i operite ga pod mlazom vode. Umetnite filter za vodu i ponovo postavite postolje: Ponovo umetnite filter za vodu okrećući ga u smeru kretanja kazaljke na satu. Postarajte se da ga okrenete do kraja; ručka filtera mora da bude u vertikalnom položaju. Da testirate filter za vodu na nepropusnost vode, možete da sipate oko 1 litar vode u posudu za deterdžent. Zatim ponovo postavite postolje.

### Čišćenje posude za deterdžent

Izvadite posudu za deterdžent pritiskajući dugme za otpuštanje i istovremeno izvlačeći posudu za deterdžent. Izvadite uložak iz posude za deterdžent, kao i uložak odeljka za omekšivač. Operite sve delove pod mlazom vode, uklanjajući sve ostatke deterdženta ili omekšivača. Obrišite delove mekom krpom. Ponovo postavite posudu za deterdžent i gurnite je nazad u pregradu za deterdžent.

## UŠTEDA ENERGIJE I ZAŠTITA ŽIVOTNE SREDINE

- Pridržavanjem ograničenja težine punjenja koje se nalazi u tabeli programa štedite potrošnju električne energije, vode i deterdženta i smanjujete dužinu trajanja pranja.
- Nemojte prekoračivati količine deterdženta preporučene od strane proizvođača deterdženta.
- Uštedite energiju upotrebom programa za pranje od 60°C umesto onog od 90°C ili programa za pranje od 40°C umesto onog od 60°C. Preporučujemo upotrebu  programa od 40°C za pamučni veš, koji traje duže, ali koristi manje energije.
- Da biste uštedeli energiju i vreme trajanja pranja i sušenja veša, odaberite najveću moguću brzinu centrifuge dostupnu u odabranom programu kako biste minimalizovali količinu vode koja nakon ciklusa pranja ostaje na vešu.

# TABELA PROGRAMA

Maks. punjenje 9 Kg Potrošnja el. energije u isključenom režimu 0.5 W / u režimu pripravnosti 8.0 W								Deterdženti i dodaci			Preporučena vrsta deterdženta		Preostala vlažnost u % (***)	Potrošnja struje kWh	Ukupna potrošnja vode u l	Temperatura pranja veša °C	
Program	Temperatura		Maks. brzina centrifuge (obr/min)	Sušenje	Mak. punjenje kod ciklusa pranja (kg)	Mak. punjenje kod ciklusa sušenja (kg)	Trajanje (h : m)	Prepranje	Glavno pranje	Omekšivač	Deterdžent u prahu (Prašak za veš)	Tečni deterdžent					
	Podešavanje	Opseg															
								U	II	☼							
MEŠOVITO	40°C	☼ - 40°C	1000	✓	9,0	7,0	**	-	●	○	-	✓	-	-	-	-	-
BELI	60°C	☼ - 90°C	1600	✓	9,0	7,0	2:40	● (90°)	●	○	✓	-	54	1,90	100	55	
PAMUK (2)	40°C	☼ - 60°C	1600	✓	9,0	7,0	3:55	-	●	○	✓	✓	49	1,14	107	45	
ECO 40-60 (1) (PRANJE)	40 °C	40°C	1551	✓	9,0	7,0	3:48	-	●	○	✓	✓	44	0,82	59,5	29	
			1551	✓	4,5		2:50	-	●	○	✓	✓	44	0,53	57,5	27	
			1551	✓	2,5		2:25	-	●	○	✓	✓	44	0,38	37,5	22	
OSETLJIVI VEŠ	30°C	☼ - 30°C	600 (****)	✓	1,0	1,0	**	-	●	○	-	✓	-	-	-	-	-
SINTETIKA (3)	40 °C	☼ - 60°C	1200	✓	5,5	5,5	2:55	-	●	○	✓	✓	35	0,83	80	43	
OSVEŽAVANJE PAROM	-	-	-	-	2,0	-	**	-	-	-	-	-	-	-	-	-	-
CENTRIFUGA + ODVOD VODE *	-	-	1600	✓	9,0	7,0	**	-	-	-	-	-	-	-	-	-	-
ISPIRANJE I CENTRIFUGA	-	-	1600	✓	9,0	7,0	**	-	-	○	-	-	-	-	-	-	-
BRZI PROG. 30'	30°C	☼ - 30°C	1200 (****)	-	5,5	-	0:30	-	●	○	-	✓	71	0,21	50	27	
20°C	20°C	☼ - 20°C	1600	✓	9,0	7,0	1:50	-	●	○	-	✓	55	0,20	95	22	
VUNA	40 °C	☼ - 40°C	800	✓	2,5	2,5	**	-	●	○	-	✓	-	-	-	-	-
PRANJE I SUŠENJE 45'	30°C	30°C	1600	✓	1,0	1,0	**	-	●	○	-	✓	-	-	-	-	-
PRANJE I SUŠENJE 90'	30°C	30°C	1200	✓	2,0	2,0	**	-	●	○	-	✓	-	-	-	-	-
ECO 40-60 (4) (PRANJE&SUŠENJE)	40 °C	40°C	1551	✓	7,0	7,0	9:50	-	●	○	✓	✓	0	5,10	75	33	
			1551	✓	3,5	3,5	6:00	-	●	○	✓	✓	0	2,70	53	33	

✓ Mogućnost odabira/opciono

- Nemogućnost odabira/prime

● Preporučena količina

○ Opciona količina

**6th Sense** – tehnologija senzora prilagođava vodu, energiju i trajanje programa vašem punjenju za pranje.

Za programe pranja na temperaturama iznad 50°C, preporučujemo upotrebu deterdženta u prahu (praška za veš) i praćenje uputstava koja su data na pakovanju deterdženta.

\* Odaberite program i podesite brzinu centrifuge na 0 samo za pražnjenje.

\*\* Trajanje programa je prikazano na displeju.

\*\*\* Nakon završetka programa i centrifugiranja maksimalnom brzinom centrifugiranja koju je moguće izabrati, u podrazumevanom podešavanju programa.

\*\*\*\* Na ekranu će se prikazati predložena brzina centrifuge kao podrazumevana vrednost

Trajanje programa koje je navedeno na displeju ili u uputstvu za upotrebu predstavlja procenu zasnovanu na uobičajenim uslovima. Stvarno trajanje može da varira u zavisnosti od nekoliko faktora, poput npr. temperature i pritiska dovodne vode, temperature u okruženju, količine deterdženta, količine i vrste ubačenog veša, izbalansiranosti opterećenja i svih izabranih dodatnih opcija. Vrednosti navedene za programe izuzev programa Eco 40-60 su samo indikativne.

1) **Eco 40-60 (Pranje) - Probni program pranja u skladu sa regulativom Evropske unije za ekodizajn 2019/2014.** Najefikasniji program u pogledu potrošnje energije i vode za pranje umereno zaprljanog pamučnog veša.

**Napomena:** vrednosti brzine centrifuge prikazane na displeju mogu neznatno da se razlikuju od vrednosti navedenih u tabeli

4) **Eco 40-60 (Pranje&Sušenje) - Probni program pranja je u skladu s direktivom Evropske unije za ekodizajn 2019/2014.** Da biste pristupili programu „pranje i sušenje“, izaberite program pranja „Eco 40-60“ i postavite nivo „☼“ na „III“. Najefikasniji program u pogledu potrošnje energije i vode za pranje i sušenje umereno zaprljanog pamučnog veša. Kada se program pranja završi, veš može odmah da se odloži u orman.

**Za sve institute za testiranje**

2) Dugački ciklus pranja za pamučni veš: podesite ciklus pranja sa temperaturom od 40°C.

3) Sintetički program: podesite ciklus pranja sa temperaturom od 40°C.



# PROGRAMI

Molimo Vas da pratite uputstva data na etiketama veša.

## MEŠOVITO

za pranje lako do umereno zaprljanog rastegljivog veša od pamuka, lana sintetike ili mešavine vlakana.

## BELI

Za pranje umereno do izrazito zaprljanih peškira, donjeg veša, stolnjaka i posteljine, itd. od izdržljivog pamuka i lana. Samo kada je izabrana temperatura od 90°C, ciklus ima i fazu pretpranja pre faze glavnog pranja. U tom slučaju se preporučuje dodavanje deterdženta i u odeljak za pretpranje i glavno pranje.

## PAMUK

za pranje umereno do veoma zaprljanih peškira, donjeg veša, stolnjaka ili čaršava itd. od rastegljivog pamuka ili lana.

## ECO 40-60

Za pranje umereno zaprljanog pamučnog veša sa deklaracijom koja predviđa pranje na 40 °C ili 60 °C, zajedno u istom programu. Ovo je standardni program za pranje pamučnog veša i najefikasniji u pogledu potrošnje vode i energije.

## OSETLJIV VEŠ

za pranje posebno osetljivog veša. Preporučujemo Vam da pre pranja okrenete veš na unutrašnju stranu.

## SINTETIKA

za pranje umereno uprljanog veša od sintetike (poliestera, poliakrila, viskoze itd.) ili mešavine pamuka i sintetike.

## OSVEŽAVANJE PAROM

za osvežavanje veša, neutralisanje neprijatnih mirisa i opuštanje tkanina dovođenjem pare u bubanj. Veš će na kraju ciklusa biti vlažan.

## OPCIJE I FUNKCIJE

**OPCIJE se mogu odabrati direktnim pritiskom na odgovarajuće dugme**

! Ukoliko odabrana opcija ne odgovara podešenom programu, začuće se zvuk upozorenja koji ukazuje na grešku, a poruka „No Selection“ (Nema odabrane opcije) će se prikazati na displeju. Nije odabrana nijedna opcija.

### FRESH CARE+ FRESHCARE+

Ako se ova opcija pridruži ciklusima pranja, povećava njihov učinak jer stvara paru da spreči pojavu glavnih izvora loših mirisa u mašini (isključivo za pranje). Nakon faze s parom, mašina vrši blagi ciklus pranja za vreme kojega se bubanj sporo okreće. Kad se opcija FRESHCARE+ pridruži ciklusima sušenja, sprečava gužvanje odevnih predmeta, zahvaljujući sporom okretanju bubnja. Ciklus FreshCare+ počinje na kraju pranja ili sušenja i nastavlja se u trajanju od najviše 6 sati; može se prekinuti u bilo kojem trenutku pritiskom na bilo koji taster na upravljačkoj ploči ili okretanjem ručice. Sačekajte 5 minuta pre nego što otvorite vrata.

### CENTRIFUGA +ODVOD VODE

prvo je veš na centrifugi, a potom se ispušta voda. Za rastegljiv veš.

### ISPIRANJE + CENTRIFUGA

ispira a potom se uključuje centrifuga. Za rastegljiv veš.

### BRZI PROG. 30'

za brzo pranje lako zaprljane sportske odeće: ciklus traje svega 30 minuta, i štedi vreme i električnu energiju. Maksimalno punjenje 5,5 Kg.

### 20°C

Za pranje blago zaprljanog pamučnog veša na temperaturi od 20 °C.

### VUNA

Sva vunena odeća može da se pere korišćenjem programa „Vuna“, čak i ona koja ima oznaku „samo ručno pranje“. Za najbolje rezultate, koristite posebne deterdžente i nemojte prekoračivati deklaraciju za maks. kg veša.

### PRANJE I SUŠENJE 45'

za brzo pranje i sušenje lako zaprljanog pamučnog i sintetičkog veša. Ovaj ciklus pere i suši veš do 1 kg težine za svega 45 minuta.





### PRANJE I SUŠENJE 90'

za brzo pranje i sušenje pamučnog i sintetičkog veša. Ovaj ciklus pere i suši veš do 2 kg težine za svega 90minuta.

### ODLOŽENI POČETAK CIKLUSA

Da bi program koji ste odabrali počeo kasnije, pritisnite odnorni taster dok ne stignete do željene vrednosti vremena nakon kojega želite da ciklus otpočne. Kada je ova opcija aktivna, na displeju će zasvetleti simbol . Da obrišete odloženi početak ciklusa, pritisnite taster sve dok se na displeju ne pojavi vrednost "0".

### BLOKADA TASTERA

da biste aktivirali blokadu upravljačke ploče, držite pritisnutim taster  oko 3 sekunde. Simbol  na upaljenom displeju pokazuje da je upravljačka ploča blokirana (izuzev tastera ). Na ovaj način onemogućene su slučajne izmene programa, posebno ako u kući ima dece. Ako probate da komunicirate s upravljačkom pločom simbol  na displeju će treptati.

Da biste deaktivirali blokadu upravljačke ploče, držite pritisnutim taster  oko 3 sekunde.



**Smernice, standardna dokumentacija, poručivanje rezervnih delova i dodatne informacije o proizvodu se mogu naći putem:**

- Našeg veb-sajta **[docs.whirlpool.eu](https://docs.whirlpool.eu)** i **[parts-selfservice.whirlpool.com](https://parts-selfservice.whirlpool.com)**
- ili pomoću QR koda
- Alternativno, **kontaktirajte naš Postprodajni servis** (potražite broj telefona u garantnoj knjižici). Prilikom kontaktiranja našeg postprodajnog servisa, navedite šifru koja se nalazi na pločici za identifikaciju proizvoda.

Informacije o popravci i održavanju namenjene korisnicima potražite na [www.whirlpool.eu](https://www.whirlpool.eu)

Podaci o modelu mogu se pronaći pomoću KR koda navedenog na energetskej naljepnici. Oznaka također uključuje identifikator modela koji se može koristiti za pregled registra na <https://eprel.ec.europa.eu>.

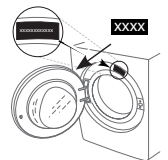

**Whirlpool**