

FR

HR

BG

SR

SQ

# Whirlpool

**Congélateur / Réfrigérateur / Manuel d'utilisation**

**Hladnjak / Upute za uporabu**

**Хладилник / Ръководство за употреба**

**Frižider / Uputstvo za upotrebu**

**Frigorifer / Manuali i Përdoruesit**



WHGF 6534 X4E

®/TM/© 2025Whirlpool.Produit sous licence \_®/TM/© 2025Whirl-  
pool.Proizvedeno prema licenci\_®/TM/© 2025Whirl-  
pool.Произведено по лиценз\_®/TM/© 2025Whirlpool.Pro-  
izvedeno pod licencom

15 7550 0290/ FR HR BG SR SQ / AD\_1/3/ 7/17/2025 3:08 PM  
7295540075



## Premièrement veuillez lire ce manuel !

**Cher client, chère cliente,**

Nous vous remercions d'avoir choisi ce produit.

Veuillez enregistrer vos produits sur [www.register10.eu](http://www.register10.eu)





Nous aimerions que vous obteniez une efficacité optimale de cet appareil de haute qualité qui a été fabriqué avec une technologie de pointe. Pour ce faire, lisez attentivement ce manuel et toute autre documentation fournie avant d'utiliser le produit.

Tenez compte de toutes les informations et avertissements du manuel d'utilisation. De cette façon, vous vous protégez, vous et votre appareil, contre les dangers qui peuvent survenir. Conservez le manuel d'utilisation. Joignez ce guide à l'unité si vous le remettez à quelqu'un d'autre.

**Les symboles suivants sont utilisés dans le manuel de l'utilisateur et sur le produit :**



**Lisez le manuel d'utilisation.**

 	Les informations sur le modèle, telles qu'elles sont enregistrées dans la base de données des produits, peuvent être obtenues en accédant au site web suivant et en recherchant l'identifiant du modèle (*) figurant sur l'étiquette énergétique.
SUPPLIER'S NAME	MODEL IDENTIFIER → (*)
	
	<a href="https://eprel.ec.europa.eu/">https://eprel.ec.europa.eu/</a>



## 1 Instructions environnementales

### 1.1 Élimination des matériaux d'emballage

Les matériaux d'emballage sont recyclables et sont marqués du symbole de recyclage .

Les différentes parties de l'emballage doivent donc être éliminées de manière responsable et dans le respect des réglementations locales en matière d'élimination des déchets.

## 2 Votre réfrigérateur

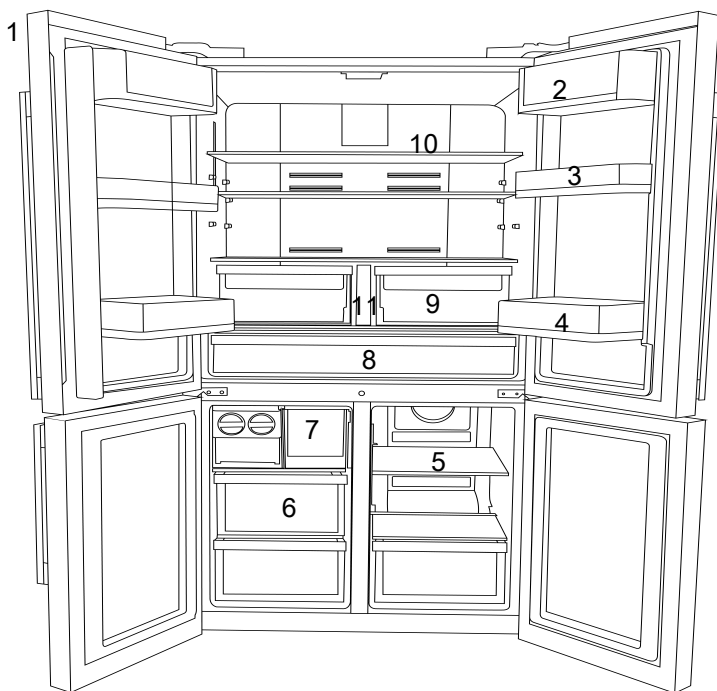

- |    |   |    |  |
|----|---|----|--|
| 1  | Panneau de contrôle et d'affichage                              | 2  | * Compartiment pour le beurre et le fromage        |
| 3  | * Étagères à portes mobiles                                     | 4  | *Étagère de la porte du compartiment réfrigérateur |
| 5  | * Tablette en verre du compartiment congélateur / refroidisseur | 6  | Tiroirs du compartiment congélateur                |
| 7  | * Tiroir de la glacière   | 8  | Bac pour produits laitiers (chambre froide)        |
| 9  | Bacs à légumes  | 10 | * Étagère en verre du compartiment réfrigéré       |
| 11 | *Réservoir d'eau  |    |  |

**\*En option :** Les illustrations présentées dans ce manuel d'utilisation sont schématiques et peuvent ne pas correspondre

### 3 Installation

#### Le bon endroit pour l'installation

Lisez d'abord la « Instructions de sécurité » !

Contactez le service agréé pour l'installation de votre réfrigérateur. Pour préparer l'installation du réfrigérateur, lisez attentivement les instructions du manuel d'utilisation et assurez-vous que les équipements électriques et d'approvisionnement d'eau sont installés convenablement. Si ce n'est pas le cas, appelez un électricien et un plombier pour faire le nécessaire pour les services publics.

- Les câbles d'alimentation endommagés doivent être remplacés par le service agréé.
- Lorsque deux réfrigérateurs sont installés côte à côte, laissez au moins 4 cm de distance entre les deux appareils
- Conservez le produit à l'abri de la lumière directe du soleil et dans un endroit sec.
- Votre appareil nécessite une circulation d'air adéquate pour pouvoir fonctionner efficacement. Si vous placez l'appareil dans une alcôve, n'oubliez pas de laisser un espace d'au moins 5 cm entre l'appareil, le plafond, la paroi arrière et les parois latérales. Vérifiez que l'élément de protection d'espace de la façade arrière est présent à son emplacement (au cas où il est fourni avec l'appareil). Si l'élément n'est pas disponible, perdu ou tombé, positionnez l'appareil de manière à laisser un espace d'au moins 5 cm entre la surface arrière de l'appareil et les murs de la pièce. L'espace prévu à l'arrière est important pour le fonctionnement efficace de l'appareil.

exactement à votre produit. Si votre appareil ne présente pas les parties citées, alors l'information s'applique à d'autres modèles.

- Si le cadre de la porte est trop étroit pour laisser passer l'appareil, retirez la porte et faites passer l'appareil sur les côtés ; si cela ne fonctionne pas, contactez le service agréé.
- Placez l'appareil sur une surface plane pour éviter les vibrations
- Placez le produit à 30 cm du chauffage, de la cuisinière et des autres sources de chaleur similaires et à au moins 5 cm des fours électriques.
- N'exposez pas le produit directement à lumière du soleil et ne le laissez pas dans des environnements humides.
- Avant le transport ou l'utilisation, n'ouvrez jamais le couvercle de la carte de contrôle du produit. Risque de choc électrique et d'incendie !
- Notre entreprise ne sera pas tenue responsable de tout dommage résultant de l'utilisation de l'appareil sans prise de mise à la terre ou branchement électrique conforme à la norme nationale en vigueur.
- Gardez la fiche du câble d'alimentation à portée de main après l'installation.

#### Attention aux surfaces chaudes !

Les parois latérales de votre appareil sont équipées de tuyaux de refroidissement pour améliorer le système de refroidissement. Un fluide à haute pression peut s'écouler à travers ces surfaces, et provoquer des surfaces chaudes sur les parois latérales. C'est normal et cela ne nécessite pas d'entretien. Faites attention lorsque vous contactez ces zones.

#### Fixation des cales en plastique

Utilisez les cales en plastiques fournies avec le réfrigérateur pour maintenir une circulation d'air suffisante entre le réfrigérateur et le mur.

- Retirez les vis du produit et montez les vis fournies avec les cales.
- Fixez 2 cales en plastique sur le couvercle de ventilation tel qu'illustré par l'image.

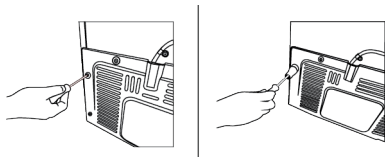

### Réglages des pieds avant

Si le réfrigérateur n'est pas équilibré, réglez les pieds avant en les tournant vers la gauche ou la droite.

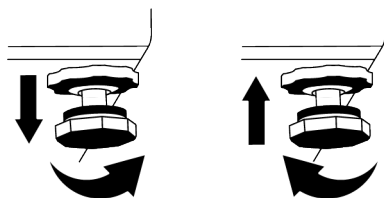

### Pour le réglage vertical des portes,

Desserrez l'écrou de fixation en bas. Vissez l'écrou de réglage (CW/CCW) selon la position de la porte. Serrez l'écrou boulon de fixation pour la position finale.

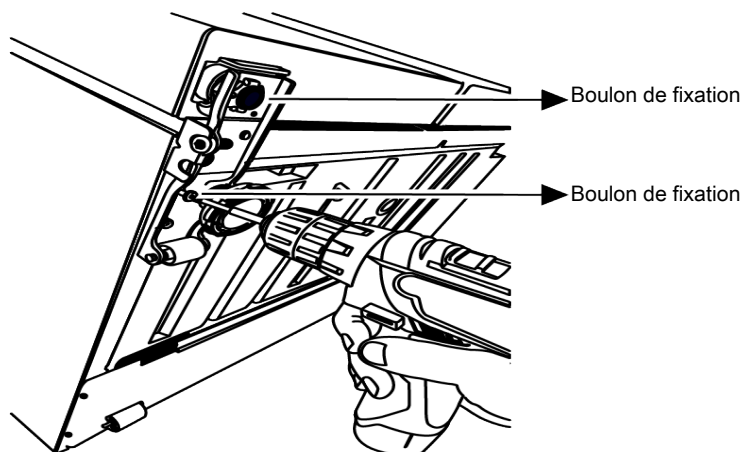

### Pour le réglage des portes à l'horizontale,

Desserrez la vis de fixation dans la partie inférieure et desserrez l'écrou de fixation dans la partie supérieure. Vissez le boulon

de réglage (CW/CCW) sur le côté en fonction de la position de la porte. Serrez le boulon de fixation dans la partie supérieure pour la position finale et serrez la vis de fixation dans la partie inférieure

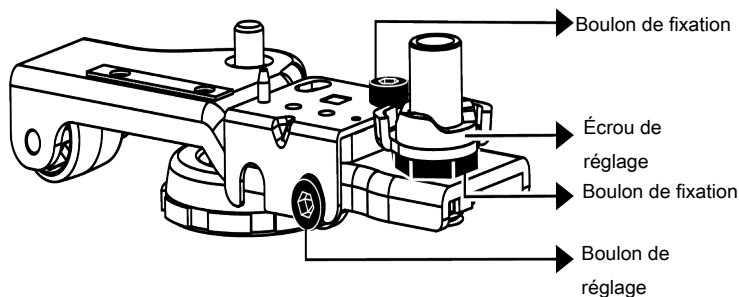

Fixez l'ensemble de la charnière supérieure avec 3 vis.

Installez le couvercle de la charnière après l'installation des prises.

Sécurisez le couvercle de la charnière avec deux vis.

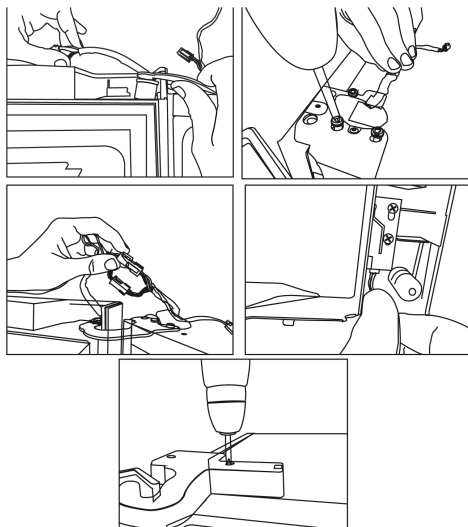

## 4 Préparation

Lisez d'abord les « Consignes de sécurité » !

### 4.1 Moyens d'économiser l'énergie

- Cet appareil de réfrigération n'est pas conçu pour être utilisé comme un appareil encastré.
- Lorsque vous chargez les aliments, laissez suffisamment d'espace à l'intérieur du réfrigérateur pour permettre une circulation d'air suffisante pour le refroidissement.
- Comme l'air chaud et humide ne pénètre pas directement dans votre produit lorsque les portes ne sont pas ouvertes,

votre produit s'optimisera dans des conditions suffisantes pour protéger vos aliments. Dans ces conditions, les fonctions et les composants tels que le compresseur, le ventilateur, le chauffage, le dégivrage, l'éclairage, l'affichage, etc. fonctionneront en fonction des besoins en consommant un minimum d'énergie.

- Dans le cas où plusieurs options sont présentes, les étagères en verre doivent être placées de manière à ce que les sorties d'air de la paroi arrière ne soient pas bloquées et, de préférence, de manière à ce que les sorties d'air restent sous l'éta-

gère en verre. Cette combinaison peut contribuer à améliorer la distribution de l'air et l'efficacité énergétique.

- Il est fortement recommandé d'utiliser le tiroir du bas pour le rangement.
- Pour une performance optimale, la fonction de congélation rapide peut être utilisée (si elle est disponible) 24 heures avant de placer les aliments frais dans le congélateur.
- Dans la plupart des cas, 24 heures suffisent pour utiliser la fonction de congélation rapide après que les aliments frais ont été placés dans le congélateur. Au bout d'un certain temps, la fonction de congélation rapide se désactive automatiquement.
- Lorsque vous congélez une petite quantité d'aliments, la fonction de congélation rapide peut être désactivée au bout d'un certain temps pour économiser de l'énergie.
- Conservez les aliments dans le réfrigérateur ou le Compartiment pour denrées hautement périssables selon les conditions de stockage appropriées afin d'économiser de l'énergie.

## 4.2 Première utilisation

Avant d'utiliser votre appareil, assurez-vous que les installations nécessaires sont conformes aux instructions des sections « Consignes de sécurité » et « Installation ».

- Attendez au moins 2 heures avant de faire fonctionner le produit, afin d'assurer la pleine efficacité de la réfrigération.
- Laissez l'appareil fonctionner à vide pendant 6 heures, et la porte de l'appareil doit être maintenue fermée autant que possible.
- Le changement de température causé par l'ouverture et la fermeture de la porte pendant l'utilisation du produit peut normalement entraîner la formation de

condensation sur les tablettes de la porte/du corps et sur les verres placés dans l'appareil.

- Un son retentit à l'activation du compresseur. Il est normal que l'appareil fasse du bruit même si le compresseur ne fonctionne pas, car du fluide et du gaz peuvent être comprimés dans le système de refroidissement.
- Il est normal que les bords avant de l'appareil soient chauds. Ces parties doivent en principe être chaudes afin d'éviter la condensation
- Pour certains modèles, le panneau indicateur s'éteint automatiquement 1 minute après la fermeture des portes. Il s'active à nouveau à l'ouverture de la porte ou lorsque vous appuyez sur n'importe quelle touche.

## 4.3 Classe climatique et définitions

Veillez vous référer à la classe climatique figurant sur la plaque signalétique de votre appareil. L'une des informations suivantes s'applique à votre appareil selon la classe climatique.

- **SN** : Climat tempéré à long terme : Ce dispositif de refroidissement est conçu pour être utilisé à une température ambiante comprise entre 10 °C et 32 °C.
- **N** : Climat tempéré : Ce dispositif de refroidissement est conçu pour être utilisé à une température ambiante comprise entre 16°C et 32 °C.
- **ST** : Climat subtropical : Ce dispositif de refroidissement est conçu pour être utilisé à une température ambiante comprise entre 16°C et 38°C.
- **T** : Climat tropical : Ce dispositif de refroidissement est conçu pour être utilisé à une température ambiante comprise entre 16°C et 43°C.

## 5 Fonctionnement de l'appareil

Lisez d'abord les « Consignes de sécurité » !

- Le appareil ne doit être utilisé que pour la conservation des aliments.

- Fermez le robinet d'eau si vous vous absentez de chez vous (par exemple, en vacances) et que vous n'utilisez pas le distributeur d'eau ou le distributeur de glace pendant une longue période. Dans le cas contraire, des fuites d'eau peuvent se produire.

## Débrancher le produit

- Enlevez la nourriture pour éviter les odeurs,
- Attendez que la glace fonde, nettoyez l'intérieur et laissez-le sécher, laissez les portes ouvertes pour éviter d'endommager les plastiques intérieurs de la carrosserie.

## 6 Panneau de contrôle du produit

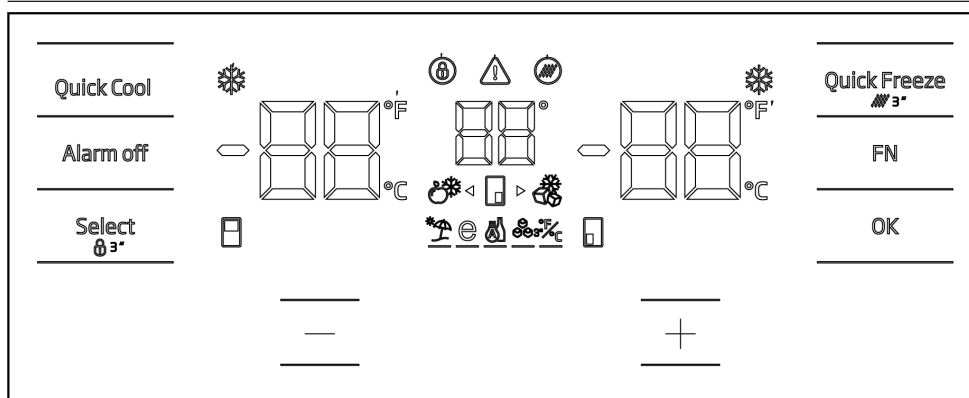

Lisez d'abord les « Consignes de sécurité » !

Les fonctions sonores et visuelles dudit panneau vous aident à utiliser votre réfrigérateur.

\*En option : Les fonctions indiquées sont facultatives, il peut y avoir des différences de forme et d'emplacement au niveau des fonctions indiquées sur le panneau de votre appareil.

### Indicateur de fonction de congélation rapide

S'allume lorsque la fonction de congélation rapide est activée.

### Indicateur de la température du compartiment réfrigérateur

Displays the temperature of the cooler compartment, it may be set as 8,7,6,5,4,3,2,1.

### \*Indicateur Fahrenheit °F

Il s'agit de l'indicateur Fahrenheit. Lorsque le mode d'affichage Fahrenheit est activé, les points de consigne de température sont affichés en Fahrenheit et l'icône correspondante est allumée.

### Verrouillage des touches

Appuyez simultanément sur la touche de verrouillage clavier pendant 3 secondes. Le symbole de verrouillage de la clé s'allume et le verrouillage du clavier est activé. Les touches ne peuvent pas être utilisées lorsque le mode de verrouillage des touches est activé. Appuyez à nouveau simultanément sur le bouton de verrouillage clavier pendant 3 secondes. Le symbole de verrouillage des touches s'éteint et le mode de verrouillage des touches est désactivé. Appuyez sur le verrouillage des touches si vous voulez éviter que le réglage de la température du réfrigérateur ne soit modifié.

### \* Panne de courant / Température élevée / Avertissement d'erreur

L'indicateur  s'allume en cas de défaut de température élevée ou d'alerte de défaut. En cas de panne de courant prolongée, la valeur de température la plus élevée atteinte par le compartiment congélateur clignote sur l'indicateur numérique. Si le réfrigérateur ne refroidit pas suffisamment ou si un dysfonctionnement du capteur se produit, cet affichage s'active. Si cet indicateur est allumé, veuillez consulter la section "Dépannage" de ce guide.

### \* Icône de réinitialisation du filtre

Cette icône s'allume lorsque le filtre doit être réinitialisé.

### Icône du compartiment de changement de température

Indique le compartiment dont la température sera modifiée. Lorsque l'icône du compartiment de changement de température commence à clignoter, cela signifie que le compartiment concerné est sélectionné.

### \* Icône de congélation Joker

Sélectionnez l'icône du congélateur Joker à l'aide de la touche FN, l'icône commence à clignoter, lorsque vous appuyez sur la touche OK, l'icône du compartiment congélateur Joker s'allume et fonctionne comme un congélateur.

### Indicateur de température du compartiment congélateur

Affiche la température du compartiment réfrigérateur, elle peut être réglée sur -16,-18,-19,-20,-21,-22,-24.

### Indicateur de fonction de congélation rapide

S'allume lorsque la fonction de congélation rapide est activée.

### \*Indicateur Fahrenheit °F

Il s'agit de l'indicateur Fahrenheit. Lorsque le mode d'affichage Fahrenheit est activé, les points de consigne de température sont affichés en Fahrenheit et l'icône correspondante est allumée.

### Bouton de fonction de congélation rapide Quick Freeze

Appuyez sur cette touche pour activer ou désactiver la fonction de congélation rapide. Si vous activez cette fonction, le compartiment congélateur est refroidi à une valeur inférieure à la température réglée.

La fonction de congélation rapide sert à congeler rapidement les aliments placés dans le compartiment congélateur. Si vous souhaitez congeler de grandes quantités d'aliments frais, activez cette fonction avant de placer les aliments dans l'appareil. Si l'eau de votre réservoir est restée dans le réservoir pendant plus de 2 à 3 semaines, il est recommandé de remplacer l'eau.

Si la fonction de congélation rapide n'est pas annulée, elle est automatiquement interrompue au bout de 24 heures maximum ou lorsque le compartiment réfrigérateur est devenu suffisamment froid.

Cette fonction n'est pas enregistrée après une panne de courant.

### Réinitialisation du filtre

Le filtre est réinitialisé lorsque le bouton de congélation rapide est enfoncé pendant 3 secondes. L'icône de réinitialisation du filtre s'éteint.

### \*Bouton FN FN

Cette touche permet de naviguer dans les fonctions que vous souhaitez sélectionner. Lorsque l'on appuie sur ce bouton, l'icône et l'indicateur de la fonction à activer ou à désactiver commencent à clignoter. Si cette touche n'est pas actionnée pendant 20 secondes, la touche FN est désactivée. Vous devez appuyer sur ce bouton pour naviguer à nouveau dans les fonctions.

### \* Indicateur Celcius

Il s'agit de l'indicateur Celcius. Lorsque le mode d'affichage Celcius est activé, les points de consigne de température sont affichés en Celcius et l'icône correspondante est allumée.

## Bouton OK OK

Après avoir navigué entre les fonctions à l'aide de la touche FN, lorsque la fonction est annulée à l'aide de la touche OK, l'icône et l'indicateur correspondants clignotent. La fonction reste allumée lorsque la fonction est activée, l'indicateur continue de clignoter pour indiquer l'icône sélectionnée.

### **Icône du compartiment de changement de température**

Indique le compartiment dont la température sera modifiée. Lorsque l'icône du compartiment de changement de température commence à clignoter, cela signifie que le compartiment concerné est sélectionné.

### **Icône du compartiment de changement de température**

Indique le compartiment dont la température sera modifiée. Lorsque l'icône du compartiment de changement de température commence à clignoter, cela signifie que le compartiment concerné est sélectionné.

## **Réglage du bouton d'augmentation**

Vous pouvez sélectionner le compartiment concerné en appuyant sur la touche de sélection ; l'icône du compartiment concerné commence à clignoter et la valeur réglée est augmentée si vous appuyez sur la touche d'augmentation de la valeur réglée à ce moment-là. La valeur réglée revient à la valeur initiale si le bouton est actionné cycliquement.

### **Icône du compartiment de changement de température**

Indique le compartiment dont la température sera modifiée. Lorsque l'icône du compartiment de changement de température commence à clignoter, cela signifie que le compartiment concerné est sélectionné.

## **Réglage de l'indicateur Celsius et Fahrenheit**

Utilisez la touche FN pour sélectionner cette fonction, et utilisez les touches fléchées pour sélectionner Fahrenheit et Cel-

cius. Les indicateurs Fahrenheit et Celsius s'allument lorsque le type de température correspondant est sélectionné.

### **Icône de la machine à glaçons en marche**

Pour mettre la machine à glaçons en marche, appuyez sur la touche FN (jusqu'à ce que l'icône de glace et son trait de soulignement apparaissent). La machine à glaçons sur l'icône et l'indicateur de fonction de la machine à glaçons commencent à clignoter lorsqu'ils sont sélectionnés, ce qui permet de comprendre que la machine à glaçons peut être activée et désactivée. L'icône de la machine à glaçons s'allume en continu lorsque vous appuyez sur la touche OK, et l'indicateur continue de clignoter à ce moment-là. Après 20 secondes, l'icône et l'indicateur restent allumés si aucune touche n'est activée. Ainsi, la machine à glaçons est activée. Pour éteindre à nouveau la machine à glaçons, appuyez sur le bouton OK après avoir sélectionné à nouveau l'icône et l'indicateur, de sorte que l'icône et l'indicateur de la machine à glaçons commencent à clignoter. Si vous n'appuyez sur aucun bouton pendant 20 secondes, l'icône et l'indicateur s'éteindront et la machine à glaçons s'éteindra à nouveau. Indique si l'icematic est en état de fonctionnement.

L'alimentation en eau du réservoir d'eau s'arrête lorsque cette fonction n'est pas sélectionnée. Toutefois, vous pouvez prendre la glace déjà fabriquée dans la machine à glaçons.

### **Icône de la fonction Eco fuzzy ECO**

Pour activer la fonction Eco fuzzy, appuyez sur la touche FN (jusqu'à l'icône de la lettre e et son trait de soulignement). L'icône et l'indicateur de la fonction Eco-Fuzzy se mettent à clignoter lorsqu'ils sont sélectionnés, ce qui signifie que la machine à glaçons peut être activée et désactivée. L'icône de la fonction Eco-Fuzzy s'allume en continu lorsque le bouton OK est enfoncé, et l'indicateur continue de clignoter à ce

moment-là. Après 20 secondes, l'icône et l'indicateur restent allumés si aucun bouton n'est enfoncé, et la machine à glaçons est activée. Pour annuler à nouveau la fonction Eco Fuzzy, appuyez sur le bouton OK après avoir sélectionné à nouveau l'icône et l'indicateur, de sorte que l'icône et l'indicateur de la fonction Eco Fuzzy se mettent à clignoter. Si aucun bouton n'est enfoncé pendant 20 secondes, l'icône et l'indicateur s'éteignent et la fonction Eco Fuzzy est annulée.

#### \* Icône de la fonction vacances

Pour activer la fonction vacances, appuyez sur la touche FN (jusqu'à ce que l'icône du parapluie et son trait de soulignement apparaissent). L'icône de la fonction vacances et l'indicateur de la fonction vacances commencent à clignoter lorsqu'ils sont sélectionnés, ce qui vous permet de comprendre que la fonction vacances peut être activée et désactivée. L'icône de la fonction vacances s'allume en continu lorsque vous appuyez sur le bouton OK, ce qui signifie que la fonction vacances est activée, et l'indicateur continue de clignoter à ce moment-là. Appuyez à nouveau sur le bouton OK pour annuler la fonction vacances, l'icône et l'indicateur de la fonction vacances se mettent à clignoter et la fonction vacances est annulée.

#### \* Icône de réfrigération Joker

Lorsque vous sélectionnez l'icône de la glacière joker à l'aide de la touche FN et que vous appuyez sur la touche OK, le compartiment joker passe en compartiment glacière et fonctionne comme tel.

#### Indicateur Celcius

Il s'agit de l'indicateur Celcius. Lorsque le mode d'affichage Celcius est activé, les points de consigne de température sont affichés en Celcius et l'icône correspondante est allumée.

#### \* Réglage du bouton de diminution

Vous pouvez sélectionner le compartiment concerné en appuyant sur la touche de sélection ; l'icône du compartiment concerné commence à clignoter et la valeur réglée est augmentée si vous appuyez sur la touche d'augmentation de la valeur réglée à ce moment-là. La valeur réglée revient à la valeur initiale si le bouton est actionné cliquiquement.

#### Icône du compartiment de changement de température

Indique le compartiment dont la température sera modifiée. Lorsque l'icône du compartiment de changement de température commence à clignoter, cela signifie que le compartiment concerné est sélectionné.

#### Icône du compartiment de changement de température

Indique le compartiment dont la température sera modifiée. Lorsque l'icône du compartiment de changement de température commence à clignoter, cela signifie que le compartiment concerné est sélectionné.

#### Verrouillage des touches

Appuyez simultanément sur la touche de verrouillage clavier pendant 3 secondes. Le symbole de verrouillage de la clé s'allume et le verrouillage du clavier est activé. Les touches ne peuvent pas être utilisées lorsque le mode de verrouillage des touches est activé. Appuyez à nouveau simultanément sur le bouton de verrouillage clavier pendant 3 secondes. Le symbole de verrouillage des touches s'éteint et le mode de verrouillage des touches est désactivé. Appuyez sur le **verrouillage des touches** si vous voulez éviter que le réglage de la température du réfrigérateur ne soit modifié.

#### \* Bouton de sélection

Cette touche permet de sélectionner le compartiment pour lequel la valeur de la température doit être modifiée. Vous pouvez naviguer dans les compartiments en appuyant sur ce bouton. Les icônes des compartiments (7,17,18,20,28,29) permettent de savoir quel compartiment est

sélectionné. Le compartiment dont l'icône clignote est sélectionné comme compartiment pour lequel le point de consigne de la température doit être modifié. Vous pouvez ensuite modifier le point de consigne en appuyant sur la touche de diminution du point de consigne du compartiment (27) et sur la touche d'augmentation du point de consigne du compartiment (19). Les icônes des compartiments s'éteignent si le bouton de sélection n'est pas actionné dans les 20 secondes. Vous devez appuyer sur ce bouton pour sélectionner à nouveau un compartiment.

#### \* **Avertissement d'arrêt de l'alarme**

Alarm off

En cas d'alarme de panne de courant/de température élevée, le fait d'appuyer sur la touche « Alarme désactivée » efface l'avertissement après avoir vérifié les aliments dans le compartiment congélateur.

#### \* **Bouton de fonction de réfrigération rapide** Quick Cool

Le bouton a 2 fonctions. Appuyer et relâcher pour activer ou désactiver la fonction de refroidissement rapide. Le témoin de refroidissement rapide s'éteint et les réglages normaux sont rétablis.

La fonction de congélation rapide sert à congeler rapidement les aliments placés dans le compartiment congélateur. Si vous

souhaitez congeler de grandes quantités d'aliments frais, activez cette fonction avant de placer les aliments dans l'appareil. Si la fonction de congélation rapide n'est pas annulée, elle est automatiquement interrompue au bout de 1 heures maximum ou lorsque le compartiment réfrigérateur est devenu suffisamment froid.

Si vous appuyez sur le bouton de refroidissement rapide à plusieurs reprises à intervalles rapprochés, la protection du circuit électrique est activée et le compresseur ne se met pas immédiatement en marche.

Cette fonction n'est pas enregistrée après une panne de courant.

#### \* **Indicateur de température Joker**

Les valeurs de réglage de la température du compartiment joker sont affichées.

#### **Indicateur de température du compartiment à vins**

Les valeurs de réglage de la température du compartiment à vin s'affichent à l'écran.

\*

La température peut être réglée entre 1-8° C pour le compartiment réfrigérateur et entre - 24 et - 15° C pour le compartiment congélateur. Les valeurs de température réglables peuvent varier, à condition qu'elles se situent dans ces fourchettes, conformément aux spécifications du produit.

## 7 Utilisation de l'appareil



Lisez d'abord la section « Instructions de sécurité » !

### 7.1 Stockage des aliments dans le compartiment du congélateur et du réfrigérateur

#### **Stockage des aliments dans le compartiment congélateur**

- Vous pouvez activer la fonction de congélation rapide 4 à 6 heures avant la fonction de congélation et obtenir un refroidissement plus rapide.

- Amenez les repas chauds à la température ambiante avant de les placer dans le compartiment congélateur.
- Les aliments à congeler doivent être divisés en portions en fonction de la taille à consommer, et congelés dans des emballages séparés.
- Il est recommandé d'emballer les aliments avant de les placer dans le congélateur.
- Afin de prévenir l'expiration du temps de conservation, inscrivez la date et l'heure de congélation ainsi que le nom du pro-

duit sur l'emballage, en fonction des temps de conservation des différents aliments.

- Consommez rapidement les aliments que vous avez décongelés. Les aliments décongelés ne peuvent être recongelés que s'ils sont cuits. Il n'est pas sûr de consommer les aliments frais recongelés sans cuisson après leur décongélation.
- Lorsque vous congelez des aliments frais, ne les mettez pas en contact avec des aliments déjà congelés. Sinon, les aliments congelés seront décongelés.

### Stocker les aliments, qui sont vendus congelés

- Respectez les durées indiquées dans ces instructions pour la conservation des aliments.
- Afin de préserver la qualité des aliments, veillez à ce que l'intervalle de temps entre la transaction d'achat et le stockage soit aussi court que possible.
- Achetez des aliments congelés stockés à des températures inférieures ou égales à -18 °C.
- Évitez d'acheter des aliments dont l'emballage est recouvert de glace, etc. Cela signifie que le produit pourrait être partiellement décongelé et recongelé. La température a un impact sur la qualité des aliments.

- Ne dépassez pas la durée de conservation recommandée par le producteur de l'aliment. Ne sortez du congélateur que les aliments dont vous avez besoin.
- Sauf en cas de circonstances extrêmes dans l'environnement, si votre produit (sur le tableau des valeurs de consigne recommandées) est réglé sur les valeurs de consigne spécifiées, les aliments conservent leur fraîcheur plus longtemps, aussi bien dans le compartiment des produits frais que dans celui du congélateur.
- Si le compartiment des aliments frais est réglé sur une température inférieure, les fruits et légumes frais peuvent être partiellement congelés.

### Congélation rapide

1. Activez la fonction de congélation rapide 24 heures avant de placer vos aliments frais dans le congélateur.
2. 24 heures après avoir appuyé sur le bouton, placez les aliments que vous souhaitez congeler dans le troisième ou le quatrième tiroir à capacité de congélation supérieure.
3. Une fois la fonction de congélation rapide activée, elle est automatiquement annulée après un certain temps.

Réglage du compartiment congélateur	Réglage du compartiment réfrigérateur	Remarques
-18°C	3°C	Ce réglage est celui qui est recommandé par défaut. Ce réglage est recommandé si la température ambiante est inférieure à 30° C.
-18°C ou plus froid	3°C	Ces réglages sont recommandés pour des températures ambiantes excédant 30 °C.
Congélation rapide	3°C	Est utilisée lorsque vous voulez congeler vos denrées pendant une courte période. Lorsque le processus se termine, les paramètres du produit reviennent à la position précédente.
-18°C ou plus froid	2°C	Utilisez ces paramètres si à votre avis le compartiment réfrigérateur n'est pas assez froid en raison de la température ambiante ou de l'ouverture fréquente de la porte.

### Détails du congélateur

Selon les normes IEC 62552, à une température ambiante de 25° C, le congélateur doit pouvoir congeler 4,5 kg de denrées alimentaires à -18° C ou à des températures

inférieures en 24 heures pour chaque 100 litres de volume du compartiment congélateur.

Les aliments peuvent être préservés pour des périodes prolongées uniquement à des températures inférieures ou égales à -18° C.

Vous pouvez garder les aliments frais pendant des mois (dans le congélateur à des températures inférieures ou égales à -18° C).

Les aliments à congeler ne doivent pas être en contact avec ceux déjà congelés pour éviter un dégivrage partiel.

Faites bouillir les légumes et filtrez l'eau pour prolonger la durée de conservation à l'état congelé. Placez les aliments dans des emballages sous vide après les avoir filtrés et placez-les dans le congélateur. Les bananes, les tomates, les feuilles de laitue, le céleri, les œufs durs, les pommes de terre et les aliments similaires ne doivent pas être congelés. Si ces aliments sont congelés, seules les valeurs nutritionnelles et les qualités gustatives seront affectées. Une pourriture qui mettrait en danger la santé humaine n'est pas à l'ordre du jour.

### **Placer les aliments**

**Balconnets du compartiment congélateur** : Différents aliments congelés comme la viande, le poisson, la crème glacée, les légumes, etc.

**Étagères du compartiment réfrigérateur** : Les aliments contenus dans des casseroles, des plats couverts, des gamelles et les œufs (dans des gamelles fermées)

**Balconnets de la porte du compartiment réfrigérateur** : Aliments ou boissons de petite taille et emballés.

**Bac à légumes** : Légumes et fruits

**Compartiment des aliments frais** : Delicatessen (aliments pour le petit déjeuner, produits carnés à consommer dans un délai court).

### **Stockage des aliments dans le compartiment réfrigérant**

- La température des compartiments augmente considérablement si la porte du compartiment est ouverte et fermée fréquemment et si elle reste ouverte pen-

dant longtemps, ce qui peut réduire la durée de vie des aliments et les faire se gâter.

- Afin de ne pas provoquer de changements d'odeur et de goût, les aliments doivent être conservés dans des récipients fermés.
- Ne conservez pas de quantités excessives d'aliments dans votre réfrigérateur. Pour obtenir un refroidissement plus efficace et homogène, placez les aliments séparément de manière à ce que l'air froid puisse circuler.
- Assurez la circulation de l'air en laissant un espace entre l'aliment et la paroi interne. Si vous appuyez les aliments contre la paroi arrière, ils risquent de geler.
- Amenez les plats chauds cuisinés à la température ambiante avant de les placer dans le réfrigérateur. Ensuite, vous pouvez placer le repas tiède dans les étagères inférieures de votre réfrigérateur. Ne placez pas les repas tièdes à proximité des aliments qui peuvent facilement se gâter.
- Décongelez vos aliments congelés dans le compartiment des aliments frais. Ainsi, vous pouvez refroidir le compartiment des aliments frais en utilisant des aliments congelés et économiser de l'énergie.
- Conservez les fruits tropicaux non mûrs (mangue, variétés de melon, papaye, banane, ananas) au réfrigérateur peut accélérer le processus de maturation. Ceci n'est pas recommandé car cela entraînera une réduction de la durée de stockage.
- Vous devez conserver les oignons, les aulx, les gingembres et les autres légumes-racines dans une pièce sombre et froide, et non au réfrigérateur.
- Si vous remarquez qu'un aliment a tourné dans le réfrigérateur, jetez-le et nettoyez les accessoires qui ont été en contact avec cet aliment.

- Pour refroidir rapidement les plats tels que les soupes et les ragoûts, qui sont cuits dans de grandes marmites, vous pouvez les mettre au réfrigérateur en les séparant dans leurs propres récipients peu profonds.
- Ne placez pas d'aliments non emballés à proximité des œufs.
- Conservez les fruits et les légumes séparément et conservez chaque variété dans un même endroit (par exemple, les pommes avec les pommes, les carottes avec les carottes, etc.).
- Sortez les légumes verts du sac en plastique et placez-les au réfrigérateur après les avoir enveloppés dans une serviette en papier ou un linge sec. Si vous lavez ce type d'aliments avant de les placer dans le réfrigérateur, n'oubliez pas de les sécher.
- Vous pouvez à la fois créer un environnement humide et assurer une circulation d'air en conservant les fruits et légumes, qui ont tendance à sécher, dans des sacs en plastique perforés ou non fermés.
- Sauf en cas de circonstances extrêmes dans l'environnement, si votre produit (sur le tableau des valeurs de consigne recommandées) est réglé sur les valeurs de consigne spécifiées, les aliments conservent leur fraîcheur plus longtemps, aussi bien dans le compartiment des produits frais que dans celui du congélateur.

### Conservez les différents aliments dans des endroits différents en fonction de leurs caractéristiques.

Aliment	Emplacement
Œuf	Balconnet
Produits laitiers (beurre, fromage)	Si disponible, compartiment zéro degré (pour les aliments du petit-déjeuner)
Fruits, légumes et verdure	Compartiment fruits-légumes, bac à légumes ou Compartiment EverFresh+ (si disponible)
Viande fraîche, volaille, poisson, saucisses, etc. Aliments cuits	Si disponible, compartiment zéro degré (pour les aliments du petit-déjeuner)
Aliments prêts à consommer, produits emballés, conserves, produits marinés	Étagères supérieures ou balconnet
Boissons, bouteilles, épices et snacks	Balconnet

## 7.2 Remplacement de la lampe d'éclairage

Appelez le service autorisé lorsque l'ampoule/LED utilisée pour l'éclairage de votre réfrigérateur doit être remplacée.

La ou les lampes utilisées dans cet appareil ne peuvent pas être utilisées pour l'éclairage de la maison. L'objectif de cette lampe est d'aider l'utilisateur à placer les aliments dans le réfrigérateur/congélateur de manière sûre et confortable.

## 8 Caractéristiques du produit

### 8.1 La zone de stockage de la glace

#### Machine à glaçons automatique

Pour obtenir de la glace de la machine à glaçons automatique, remplissez le réservoir d'eau du compartiment réfrigérateur jusqu'au niveau maximum.

En raison du temps chaud et humide, les glaçons accumulés dans le tiroir à glace peuvent se coller les uns aux autres et de-

venir une masse solide en l'espace de 15 jours ; c'est normal. Si vous ne parvenez pas à briser la masse, vous pouvez vider le bac à glaçons et en refaire.

- Si l'eau de votre réservoir est restée dans le réservoir pendant plus de 2 à 3 semaines, il est recommandé de remplacer l'eau.

- Les sons distincts émis par votre réfrigérateur à des intervalles de 120 minutes sont ceux qui se produisent lors de la fabrication et du déversement de la glace ; il s'agit d'une situation normale.
- Si vous n'avez pas besoin de glace, appuyez sur l'icône d'annulation de la glace pour arrêter la machine à glaçons afin d'économiser de l'énergie et de prolonger la durée de vie de votre réfrigérateur.

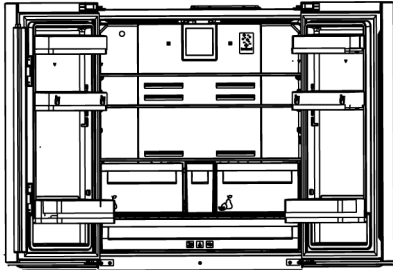

## 8.2 Porte-œuf

Vous pouvez placer le porte-œuf sur la porte ou l'étagère du corps que vous souhaitez.

Si le porte-œufs doit être placé sur l'étagère du corps, nous vous recommandons de choisir des étagères inférieures plus froides.

- Ne placez jamais le porte-œuf sur le compartiment congélateur..

## 8.3 Bac à légumes

Le bac à légumes du réfrigérateur est conçu pour conserver les légumes frais en préservant leur humidité. À cette fin, la circulation générale d'air froid est intensifiée dans le bac à légumes. Conservez les fruits et les légumes dans ce compartiment. Conservez séparément les légumes verts et les fruits pour prolonger leur durée de vie.

## 8.4 Compartiment intermédiaire mobile

Le compartiment intermédiaire mobile est une pièce qui a été conçue pour empêcher l'air froid du réfrigérateur de s'échapper.

1. Lorsque les portes du compartiment réfrigérant sont fermées, l'étanchéité est activée car les joints de la porte entrent en contact avec la surface du compartiment intermédiaire mobile.
2. Une autre raison d'utiliser un compartiment intermédiaire mobile dans votre réfrigérateur est de s'assurer que le volume net du compartiment réfrigérant est augmenté. Les compartiments intermédiaires standard occupent un certain volume inutilisable dans le réfrigérateur.
3. Comme la porte gauche du compartiment réfrigérant est ouverte, le compartiment intermédiaire mobile est dans un état fermé.
4. Il ne doit pas être ouvert manuellement. Lorsque la porte est fermée, elle se déplace selon le guidage de la partie en plastique du corps.

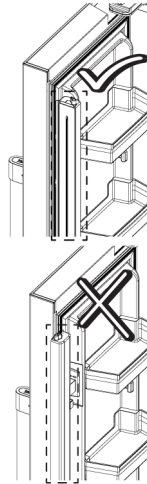

## 8.5 Zone d'entreposage frais des produits laitiers

### Compartiment de stockage de l'air froid

Ce compartiment assure une température plus basse à l'intérieur du réfrigérateur. Utilisez ce compartiment pour conserver les charcuteries (salami, saucisses, produits laitiers, etc.) qui nécessitent une tempéra-

ture de conservation plus basse ou des produits à base de viande, de poulet ou de poisson destinés à une consommation immédiate. Ne conservez pas les fruits et les légumes dans ce compartiment.

## **8.6 bac à légumes avec contrôle d'humidité**

Grâce à la fonction de bac à légumes à humidité contrôlée, l'humidité des légumes et des fruits est maîtrisée et les aliments restent frais plus longtemps.

Nous vous recommandons de placer les légumes à feuilles tels que la laitue, les épinards et les légumes similaires qui sont sensibles à la perte d'humidité dans le bac à légumes, non pas à la verticale sur leurs racines, mais le plus horizontalement possible.

Lorsque vous placez les légumes, placez les légumes lourds et durs en bas et les légumes légers et tendres en haut, en tenant compte du poids spécifique des légumes.

Ne laissez jamais de légumes dans des sacs en plastique dans le bac à légumes. En les laissant dans des sacs en plastique, les légumes pourrissent en peu de temps.

Dans les situations où le contact avec d'autres légumes n'est pas privilégié, utilisez des matériaux d'emballage tels que le papier qui présente un certain niveau de porosité en termes d'hygiène.

Il ne faut pas mettre les fruits qui ont une forte production de gaz d'éthylène comme la poire, l'abricot, la pêche et surtout la pomme dans le même bac à légumes avec d'autres fruits et légumes. Le gaz d'éthylène qui sort de ces fruits pourrait faire mûrir plus rapidement d'autres légumes et fruits et les faire pourrir dans un laps de temps plus court.

## **8.7 Utilisation du distributeur d'eau interne et du distributeur d'eau de porte**

Rincez le système d'eau après avoir raccordé le réfrigérateur à l'alimentation en eau ou après avoir remplacé le filtre à eau. Utilisez un récipient résistant et maintenez le levier du distributeur d'eau pendant 5 secondes, puis retirez votre main pendant 5 secondes. Continuez cette opération jusqu'à ce que l'eau commence à s'écouler. Lorsque l'eau commence à couler, continuez à appuyer puis à relâcher la pédale du distributeur d'eau (appuyez pendant 5 secondes, relâchez pendant 5 secondes) jusqu'à ce que vous atteigniez 4 gallons d'eau. Cela permettra d'introduire 15 litres d'eau dans le système. Cette opération purge l'air du filtre et du système de distribution d'eau et prépare le filtre à eau à l'utilisation. Une purge supplémentaire peut être nécessaire dans certains foyers. De l'eau peut jaillir du distributeur lorsque vous purgez l'air du système.

Laissez refroidir le réfrigérateur et mettez l'eau au réfrigérateur pendant 24 heures. Prélevez suffisamment d'eau pour garantir la disponibilité d'eau fraîche dans le système chaque semaine.

Après avoir consommé de l'eau en continu pendant 5 minutes, le distributeur d'eau s'arrête de distribuer de l'eau pour éviter tout débordement. Appuyez à nouveau sur la pédale du distributeur pour continuer à prélever de l'eau.

### \*Distributeur d'eau de porte

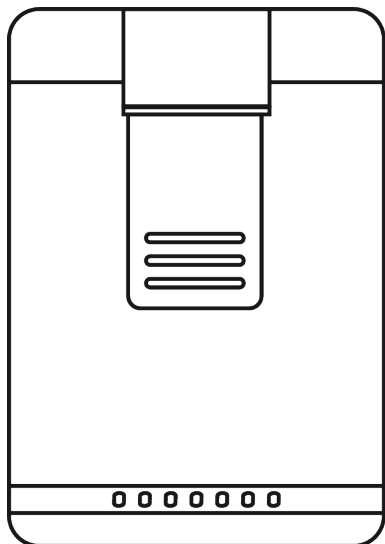

#### \*Prise d'eau

Tenez un récipient sous le robinet du distributeur d'eau tout en appuyant sur la pédale du distributeur d'eau.

Relâchez la pédale du distributeur pour arrêter la prise d'eau.

Les premiers verres d'eau obtenus du distributeur d'eau doivent normalement être chauds.

Lorsque le distributeur d'eau n'est pas utilisé pendant une longue durée, il faut verser les premiers verres d'eau qu'il produit afin d'obtenir de l'eau propre.

Lors de la première utilisation, vous devez attendre environ 24 heures pour que l'eau refroidisse.

Retirez le verre quelques instants après avoir appuyé sur la gâchette.

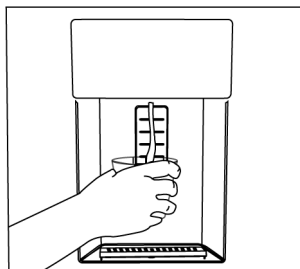

### \*Distributeur d'eau interne

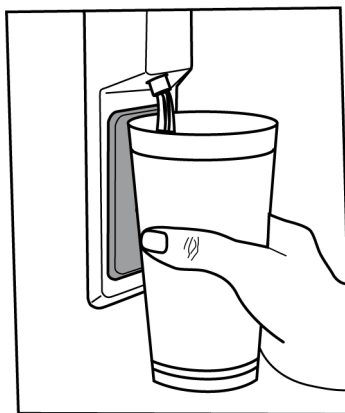

#### Pour le fonctionnement du distributeur d'eau

De l'eau peut s'écouler du distributeur d'eau avant la première utilisation du réfrigérateur et après le remplacement du filtre à eau. Pour éviter que de l'eau ne s'écoule ou ne fuie du distributeur, purgez l'air du système en vidant 20 litres d'eau du distributeur avant d'utiliser votre réfrigérateur pour la première fois et après chaque changement de filtre à eau. De cette manière, l'air emprisonné est éliminé du système et les fuites du distributeur d'eau sont évitées. En cas d'obstruction de l'écoulement de l'eau, vérifiez la régularité de la conduite d'eau derrière l'appareil et la position du raccord. Il est normal que votre distributeur d'eau ne laisse échapper que quelques gouttes d'eau après avoir pris de l'eau.

## 9 Entretien et nettoyage

Lisez d'abord les « Consignes de sécurité » !

Avant de nettoyer votre appareil, débranchez-le ou mettez hors tension le fusible auquel il est raccordé.

Ne placez pas vos mains, vos pieds ou des objets métalliques sous le réfrigérateur ou entre le réfrigérateur et le sol, pour quelque raison que ce soit. Il peut se coincer ou des bords tranchants peuvent provoquer des blessures.

- N'utilisez pas des objets pointus ou des produits de nettoyage abrasifs pour nettoyer l'appareil. Il ne faut pas utiliser de matériaux tels que des produits d'entretien ménager, du savon, des détergents, du gaz, de l'essence, un diluant, de l'alcool, de la cire, etc.
- La poussière doit être enlevée de la grille de ventilation située à l'arrière du produit au moins une fois par an (sans ouvrir le couvercle). Nettoyez l'appareil avec un chiffon humide.
- Veillez à ce que l'eau n'entre pas en contact avec le couvercle de la lampe et les autres pièces électriques.
- Nettoyez la porte avec un chiffon humide. Retirez tout le contenu pour enlever la porte et les supports de carrosserie. Retirez les supports de porte en les soulevant vers le haut. Nettoyez et séchez les étagères, puis refixez-les en les faisant glisser à partir du haut.
- N'utilisez pas d'eau chlorée ou de produits de nettoyage sur la surface extérieure et les pièces chromées de l'appareil. Le chlore entraîne la corrosion de ce type de surfaces métalliques.
- Il ne faut pas utiliser d'outils tranchants et abrasifs, de savon, de produits d'entretien ménager, de détergents, de gaz, d'essence, de vernis et de substances similaires pour empêcher la déformation de la pièce en plastique et l'élimination des empreintes sur la pièce. Utilisez de l'eau chaude et un chiffon doux pour le nettoyage, puis séchez-le.
- Sur les produits sans fonction antigel, des gouttes d'eau et du givre jusqu'à l'épaisseur d'un doigt peuvent apparaître sur la paroi arrière du compartiment

congélateur. Ne nettoyez pas et n'appliquez jamais d'huiles ou de produits similaires.

- Utilisez un chiffon en microfibres légèrement humidifié pour nettoyer la surface extérieure du produit. Les éponges et autres types de vêtements de nettoyage peuvent provoquer des éraflures.
- Afin de nettoyer tous les composants amovibles pendant le nettoyage de la surface intérieure du produit, il faut laver ces composants avec une solution douce composée de savon, d'eau et de carbonate. Lavez et séchez soigneusement. Évitez le contact de l'eau avec les composants d'éclairage et le panneau de contrôle.
- N'utilisez pas de vinaigre, d'alcool à friction ni de produits nettoyants à base d'alcool sur les surfaces intérieures.

### **Surfaces extérieures en acier inoxydable**

Utilisez un produit de nettoyage non abrasif pour l'acier inoxydable et appliquez-le avec un chiffon doux non pelucheux. Pour polir, essuyez doucement la surface avec un chiffon en microfibres humidifié à l'eau et utilisez une peau de chamois sèche. Suivez toujours les veines de l'acier inoxydable.

### **Prévention des odeurs**

À sa sortie d'usine, cet appareil ne contient aucun matériau odorant. Toutefois, le stockage inapproprié des aliments et le nettoyage incorrect des surfaces internes peuvent être à l'origine d'odeurs.

- Pour éviter cela, nettoyez l'intérieur à l'aide de carbonate dissout dans l'eau tous les 15 jours.
- Conservez les aliments dans des récipients scellés, car les micro-organismes provenant des aliments conservés dans des récipients non scellés provoquent une mauvaise odeur.
- Ne conservez pas d'aliments périmés ou avariés dans le réfrigérateur.

## Protection des surfaces en plastique

Si de l'huile se répand sur les surfaces en plastique, il faut immédiatement les nettoyer avec de l'eau tiède, sinon elles seront endommagées.

## 10 Dépannage

Lisez d'abord les « Consignes de sécurité » !

Vérifiez la liste suivante avant de contacter le service après-vente. Cela devrait vous éviter de perdre du temps et de l'argent. Cette liste répertorie les plaintes fréquentes ne provenant pas de vices de fabrication ou des défauts de pièces. Certaines fonctionnalités mentionnées dans ce manuel peuvent ne pas exister sur votre modèle. Si le problème persiste même après observation des instructions contenues dans cette partie, contactez votre fournisseur ou un service de maintenance agréé. N'essayez pas de réparer vous-même l'appareil.

### Le réfrigérateur ne fonctionne pas.

- La fiche électrique n'est pas correctement insérée. >>> Branchez-la en l'enfonçant complètement dans la prise.
- Le fusible branché à la prise qui alimente l'appareil ou le fusible principal est grillé. >>> Vérifiez les fusibles.

### Condensation sur la paroi latérale du congélateur (MULTI ZONE, COOL, CONTROL et FLEXI ZONE).

- La porte a été ouverte trop fréquemment >>> Évitez d'ouvrir trop fréquemment la porte de l'appareil.
- L'environnement est trop humide. >>> N'installez pas l'appareil dans des endroits humides.
- Les aliments contenant des liquides sont conservés dans des récipients non fermés. >>> Conservez ces aliments dans des emballages scellés.
- La porte de l'appareil est restée ouverte. >>> Ne laissez pas la porte de l'appareil ouverte longtemps.
- Le thermostat est réglé sur une température très froide. >>> Réglez le thermostat à la température appropriée.

### Le compresseur ne fonctionne pas.

- En cas de coupure soudaine de courant ou de débranchement intempestif, la pression du gaz dans le système de réfrigération de l'appareil n'est pas équilibrée, ce qui déclenche la fonction de conservation thermique du compresseur. L'appareil se remet en marche au bout de 6 minutes environ. Dans le cas contraire, veuillez contacter le service de maintenance.
- Le dégivrage est actif. >>> Ce processus est normal pour un appareil à dégivrage complètement automatique. Le dégivrage se déclenche périodiquement.
- L'appareil n'est pas branché. >>> Vérifiez que le cordon d'alimentation est branché.
- Le réglage de la température est incorrect. >>> Sélectionnez le réglage de température approprié.
- Absence d'énergie électrique. >>> L'appareil continuera à fonctionner normalement une fois le courant rétabli.

### Le bruit du réfrigérateur en fonctionnement s'accroît pendant son utilisation.

- Le rendement de l'appareil en fonctionnement peut varier en fonction des fluctuations de la température ambiante. Ceci est normal et ne constitue pas un dysfonctionnement.

### Le réfrigérateur fonctionne fréquemment ou pendant de longues périodes.

- Il se peut que le nouvel appareil soit plus grand que l'ancien. Les appareils plus grands fonctionnent plus longtemps.
- La température de la pièce est peut-être trop élevée. >>> Il est normal que l'appareil fonctionne plus longtemps quand la température de la pièce est élevée.

- L'appareil vient peut-être d'être branché ou chargé de nouvelles denrées alimentaires. >>> L'appareil met plus longtemps à atteindre la température réglée s'il vient d'être branché ou récemment rempli de denrées. C'est normal.
- Il est possible que des quantités importantes d'aliments chauds aient été récemment placées dans l'appareil. >>> Ne mettez pas d'aliments chauds à l'intérieur de l'appareil.
- Les portes étaient ouvertes fréquemment ou sont restées longtemps ouvertes. >>> L'air chaud qui se déplace à l'intérieur permet à l'appareil de fonctionner plus longtemps. N'ouvrez pas les portes trop fréquemment.
- Il est possible que la porte du congélateur soit entrouverte. >>> Vérifiez que les portes sont complètement fermées.
- L'appareil peut être réglé à une température trop basse. >>> Réglez la température à un degré supérieur et attendez que l'appareil atteigne la nouvelle température.
- Le joint de la porte du congélateur peut être sale, usé, cassé, ou mal positionné. >>> Nettoyez ou remplacez le joint d'étanchéité. Si le joint du congélateur est endommagé ou arraché, l'appareil prendra plus longtemps à conserver la température actuelle.

**La température du congélateur est très basse, alors que celle du réfrigérateur est appropriée.**

- La température du compartiment congélateur est très basse. >>> Réglez la température du compartiment congélateur à un degré supérieur et vérifiez à nouveau.

**La température du réfrigérateur est très basse, alors que celle du congélateur est appropriée.**

- La température du compartiment réfrigérateur est très basse. >>> Réglez la température du compartiment de refroidissement à un degré supérieur et vérifiez à nouveau.

**Les aliments conservés dans le compartiment réfrigérateur sont congelés.**

- La température du compartiment réfrigérateur est très basse. >>> Réglez la température du compartiment de refroidissement à un degré supérieur et vérifiez à nouveau.

**La température du compartiment réfrigérateur ou congélateur est très élevée.**

- La température du compartiment réfrigérateur est réglée à un degré très élevé. >>> Le réglage de la température du compartiment réfrigérateur a une incidence sur la température du compartiment congélateur. Attendez jusqu'à ce que la température des pièces correspondantes atteigne le niveau d'efficacité requis en changeant la température des compartiments réfrigérateur ou congélateur.
- Les portes étaient ouvertes fréquemment ou sont restées longtemps ouvertes. >>> N'ouvrez pas les portes trop fréquemment.
- La porte peut être entrouverte. >>> Fermez complètement la porte.
- L'appareil vient peut-être d'être branché ou chargé de nouvelles denrées alimentaires. >>> Cela est normal. L'appareil met plus longtemps à atteindre la température réglée s'il vient d'être branché ou récemment rempli de denrées.
- Il est possible que des quantités importantes d'aliments chauds aient été récemment placées dans l'appareil. >>> Ne mettez pas d'aliments chauds à l'intérieur de l'appareil.

**En cas de vibrations ou de bruits.**

- La surface n'est pas plate ou durable >>> Si l'appareil balance lorsqu'il est déplacé doucement, ajustez les supports afin de le remettre en équilibre. Assurez-vous également que le sol est assez solide pour supporter l'appareil.
- Les éléments placés sur l'appareil peuvent être à l'origine du bruit. >>> Retirez tous les éléments placés sur l'appareil.
- L'appareil émet un bruit d'écoulement de liquide ou de pulvérisation, etc.

- Les principes de fonctionnement de l'appareil impliquent des écoulements de liquides et des émissions de gaz. >>> Ceci est normal et ne constitue pas un dysfonctionnement.

#### **L'appareil émet un sifflement.**

- L'appareil effectue le refroidissement à l'aide d'un ventilateur. Ceci est normal et ne constitue pas un dysfonctionnement.

#### **Il y a de la condensation sur les parois internes de l'appareil.**

- Un climat chaud ou humide accélère le processus de givrage et de condensation. Ceci est normal et ne constitue pas un dysfonctionnement.
- Les portes étaient ouvertes fréquemment ou sont restées longtemps ouvertes. >>> N'ouvrez pas les portes trop fréquemment ; fermez-les lorsqu'elles sont ouvertes.
- La porte peut être entrouverte. >>> Fermez complètement la porte.

#### **Il y a de la condensation sur les parois externes ou entre les portes de l'appareil.**

- Il se peut que le climat ambiant soit humide, auquel cas cela est normal. >>> La condensation se dissipera lorsque l'humidité sera réduite.

#### **Présence d'une odeur désagréable dans l'appareil.**

- L'appareil n'est pas nettoyé régulièrement. >>> Nettoyez régulièrement l'intérieur à l'aide d'une éponge, de l'eau tiède et du carbonate dissout dans l'eau.
- Certains récipients et matériaux d'emballage sont peut-être à l'origine des mauvaises odeurs. >>> Utilisez des récipients et des emballages exempts de toute odeur.

- Les aliments étaient placés dans des récipients ouverts. >>> Conservez les aliments dans des récipients fermés. Les micro-organismes peuvent se propager à partir de produits alimentaires non scellés et provoquer une mauvaise odeur.
- Retirez tous les aliments périmés ou avariés de l'appareil.

#### **La porte ne se ferme pas.**

- Les paquets d'aliments peuvent bloquer la porte. >>> Déplacez tout ce qui bloque les portes.
- L'appareil ne se tient pas parfaitement droit sur le sol. >>> Ajustez les supports afin de remettre l'appareil en équilibre.
- La surface n'est pas plane ou durable >>> Assurez-vous que la surface est plane et suffisamment durable pour supporter le produit.

#### **Le bac à légumes est bloqué.**

- Il est possible que les aliments soient en contact avec la section supérieure du bac. >>> Reclassez les aliments dans le bac.

#### **Température à la surface de l'appareil.**

- Une température élevée peut être observée entre deux portes, sur les panneaux latéraux et sur la zone du gril arrière lorsque votre appareil est utilisé. C'est normal et cela ne nécessite pas d'entretien.

#### **Le ventilateur continue de fonctionner lorsque la porte est ouverte.**

- Le ventilateur peut continuer à fonctionner lorsque la porte du congélateur est ouverte.

Si le problème persiste même après observation des instructions contenues dans cette partie, contactez votre fournisseur ou un service de maintenance agréé. N'essayez pas de réparer vous-même l'appareil. C'est normal.

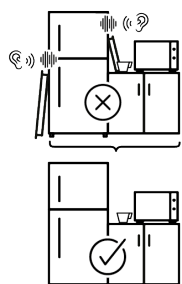
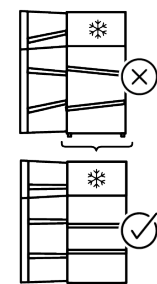
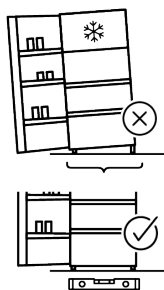
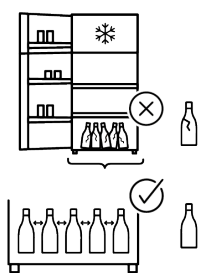
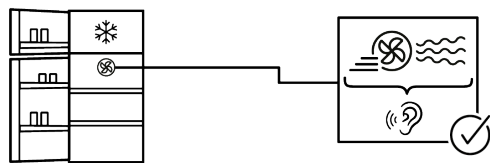
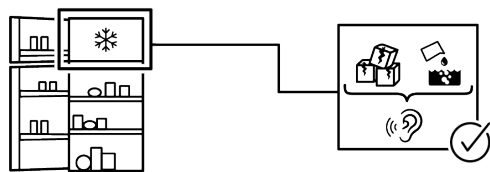
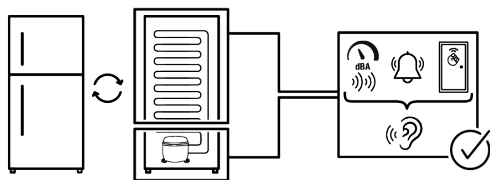

## CLAUSE DE NON-RESPONSABILITÉ

Certaines défaillances (simples) peuvent être traitées de manière adéquate par l'utilisateur final sans qu'aucun problème de sécurité ou d'utilisation dangereuse ne survienne, à condition qu'elles soient effectuées dans les limites et conformément aux instructions suivantes (voir la section « Auto-réparation »).

Par conséquent, sauf autorisation contraire dans la section « Auto-réparation » ci-dessous, adressez-vous à des réparateurs professionnels agréés pour toutes réparations afin d'éviter des problèmes de sécurité. Un réparateur professionnel agréé est une personne à qui le fabricant a donné accès aux instructions et à la liste des pièces détachées de ce produit selon les méthodes décrites dans les actes législatifs en application de la directive 2009/125/CE

**Toutefois, seul l'agent de service (c'est-à-dire les réparateurs professionnels agréés) que vous pouvez joindre au numéro de téléphone indiqué dans le manuel d'utilisation/la carte de garantie ou par l'intermédiaire de votre fournisseur agréé peut fournir un service conformément aux conditions de garantie. Par conséquent, veuillez noter que les réparations effectuées par des réparateurs professionnels (qui ne sont pas autorisés par) Whirlpool Marka annulent la garantie.**

### **Auto-réparation**

L'auto-réparation peut être effectuée par l'utilisateur final en ce qui concerne les pièces de rechange suivantes : poignées de porte, charnières de porte, plateaux, paniers et joints de porte (une liste mise à jour est également disponible sur <https://parts-selfservice.europeanappliances.com> à partir du 1er mars 2021).

En outre, pour garantir la sécurité du produit et éviter tout risque de blessure grave, ladite auto-réparation doit être effectuée en suivant les instructions du manuel d'utilisation pour l'auto-réparation ou celles disponibles sur <https://parts-selfservice.euro>

[europeanappliances.com](https://parts-selfservice.europeanappliances.com) . Pour votre sécurité, débranchez le produit avant de procéder à toute auto-réparation.

Les réparations et tentatives de réparation par les utilisateurs finaux pour des pièces ne figurant pas dans cette liste et/ou ne suivant pas les instructions des manuels d'utilisation pour l'auto-réparation ou celles disponibles sur <https://parts-selfservice.europeanappliances.com>, pourraient donner lieu à des problèmes de sécurité non imputables à Whirlpool, et annuleront la garantie du produit.

Il est donc fortement recommandé aux utilisateurs finaux de s'abstenir de tenter d'effectuer des réparations ne figurant pas sur la liste des pièces de rechange mentionnée, mais de contacter dans de tels cas des réparateurs professionnels autorisés ou des réparateurs professionnels agréés. Au contraire, de telles tentatives de la part des utilisateurs finaux peuvent causer des problèmes de sécurité et endommager le produit et, par la suite, provoquer un incendie, une inondation, une électrocution et des blessures corporelles graves.

À titre d'exemple, mais sans s'y limiter, vous devez vous adresser à des réparateurs professionnels autorisés ou à des réparateurs professionnels agréés pour les réparations suivantes : compresseur, circuit de refroidissement, carte mère, carte d'inverseur, panneau d'affichage, etc.

Le fabricant/vendeur ne peut être tenu responsable dans tous les cas où les utilisateurs finaux ne se conforment pas à ce qui précède.

La disponibilité des pièces de rechange du réfrigérateur que vous avez acheté est de 10 ans. Pendant cette période, les pièces de rechange d'origine seront disponibles pour faire fonctionner le réfrigérateur correctement.

La durée minimale de garantie du réfrigérateur que vous avez acheté est de 24 mois.

Cet appareil est équipé d'une source d'éclairage de classe énergétique « G ».  
La source d'éclairage de cet appareil ne doit être remplacée que par des réparateurs professionnels.



FR

Cet appareil et ses accessoires se recyclent

REPRISE À LA LIVRAISON OU À DÉPOSER EN MAGASIN OU À DÉPOSER EN DÉCHÈTERIE

Points de collecte sur [www.quefairedeusdechets.fr](http://www.quefairedeusdechets.fr)  
Privilégiez la réparation ou le don de votre appareil !



FR

ÉLÉMENTS PAPIER

BAC DE TRI

Voir également

- 2 CLAUSE DE NON-RESPONSABILITÉ
- [ ] 25]

## Molimo, prvo pročitate ovaj priručnik!

Poštovani korisniče,

Zahvaljujemo na odabiru ovog proizvoda .

Prijavite svoje proizvode na [www.register10.eu](http://www.register10.eu)





Želimo postići optimalnu učinkovitost ovog visokokvalitetnog proizvoda koji je proizveden primjenom najmodernije tehnologije. Da biste to učinili, pažljivo pročitate ovaj priručnik i svu ostalu dokumentaciju prije uporabe proizvoda.

Pridržavajte se svih upozorenja i informacija u korisničkom priručniku. Na taj način zaštitit ćete sebe i proizvod od oštećenja koja mogu nastati. Čuvajte korisnički priručnik. Ovaj priručnik pridodaje proizvodu ako ćete ga nekome ustupiti.

**U korisničkom priručniku i na proizvodu koriste se sljedeći simboli:**



**Pročitajte korisnički priručnik.**

		<p>Podaci o modelu pohranjeni su u bazi podataka proizvoda, a možete im pristupiti unosom sljedećih internetskih stranica i traženjem identifikacijske oznake modela (*) koja se nalazi na energetske oznaci.</p> <p><a href="https://eprel.ec.europa.eu/">https://eprel.ec.europa.eu/</a></p>
<p>SUPPLIER'S NAME</p> 	<p>MODEL IDENTIFIER → (*)</p> 	



# 1 Upute za zaštitu okoliša

## 1.1 Zbrinjavanje materijala za pakiranje

Ambalažni materijal se može reciklirati i označen je simbolom za recikliranje .

Stoga se različiti dijelovi ambalaže moraju zbrinuti odgovorno i u potpunom skladu s propisima lokalnih vlasti koji reguliraju zbrinjavanje otpada.

HR

## 2 Vaš hladnjak

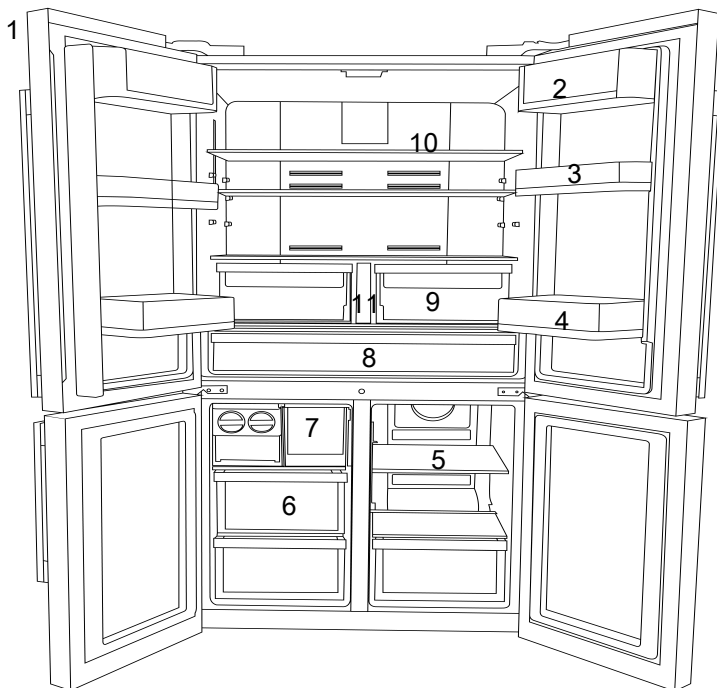

- |  |  |
|--|--|
| 1 Kontrolna i indikatorska ploča                     | 2 *Odjeljak za maslac, sir                   |
| 3 * Podesiva polica na vratima                       | 4 * Police na vratima odjeljka hladnjaka     |
| 5 * Staklena polica/hladnjak odjeljka za zamrzavanje | 6 *Ladice odjeljka zamrzivača                |
| 7 * Ladica kutije za led                             | 8 *Ladica za mliječne proizvode (rashladnik) |
| 9 Odjeljci za voće i povrće                          | 10 * Staklene police odjeljka hladnjaka      |
| 11 *Spremnik za vodu                                 |  |

**\*Neobvezno:** Slike u ovom korisničkom priručniku su shematske i ne moraju točno odgovarati proizvodu. Ako vaš proizvod ne sadrži određene dijelove tada se informacije odnose na druge modele.

### 3 Instalacija

#### Adekvatno mjesto za ugradnju

Prvo pročitajte „Sigurnosne upute“!

Za ugradnju proizvoda obratite se ovlaštenom servisu. Kako biste proizvod pripremili za instalaciju, pogledajte informacije u korisničkom priručniku i provjerite jesu li električni priključak i priključak za vodu odgovarajući. Ako ne, nazovite električara i vodoinstalatera kako biste uredili navedene mreže opskrbe po potrebi.

- Oštećeni strujni kabel mora zamijeniti ovlašten servis.
- Prilikom postavljanja dva hladnjaka u susjednoj poziciji, ostaviti najmanje 4 cm udaljenosti između dvije jedinice.
- Držite proizvod izvan izravne sunčeve svjetlosti i na suhom mjestu.
- Vaš proizvod zahtijeva adekvatnu cirkulaciju zraka da bi efikasno funkcionirao. Ako proizvod postavite u ostavu, ne zaboravite ostaviti najmanje 5 cm razmaka između proizvoda i stropa, stražnjeg zida i bočnih zidova. Provjerite postoji li na lokaciji zaštitni dio razmaka od stražnje strane (ako je isporučen s proizvodom). Ako dio nije dostupan ili se izgubio ili je otpao, proizvod postavite tako da se ostavi najmanje 5 cm razmak između stražnje strane proizvoda i zida u prostoriji. Razmak na stražnjoj strani važan je za učinkovit rada proizvoda.
- Ako je otvor kada se otvore vrata preuzak za prolazak proizvoda uklonite vrata i okrenite proizvod bočno; ako ovo ne uspije, kontaktirajte ovlašten servis.
- Proizvod postavite na ravnu površinu i tako izbjegnite vibracije
- Proizvod postavite barem 30 cm dalje od grijača, štednjaka i sličnih izvora topline i barem 5 cm dalje od električnih pećnica.

- Ne izlažite proizvod izravnom sunčevoj svjetlosti te ga ne držite u vlažnom okruženju.
- Prije transporta ili uporabe nikada ne otvarajte poklopac upravljačke ploče na proizvodu. Postoji opasnost od strujnog udara i požara!
- Naša tvrtka neće biti odgovorna za štetu nastalu upotrebom bez uzemljenja ili bez strujnog priključka u skladu s nacionalnim propisima.
- Utikač strujnog kabela mora biti lako dostupan nakon instalacije.

#### Upozorenje, vruća površina!

Bočne strane proizvoda opremljene su rashladnim cijevima koje poboljšavaju rashladni sustav. Tekućina pod visokim tlakom može protjecati kroz ove površine i tako izazvati zagrijavanje bočnih stijenki. Ovo je normalno i ne zahtjeva servisno održavanje. Budite pažljivi ako dirate ova područja.

#### Postavljanje plastičnih klinova

Koristite plastične klinove isporučene s proizvodom koristite za osiguranje dovoljnog prostora za odgovarajuću cirkulaciju zraka između proizvoda i zida.

- Uklonite vijke s proizvoda i montirajte vijke isporučene s klinovima.
- Pričvrstite 2 plastična klina na poklopcu za ventilaciju kao na slici.

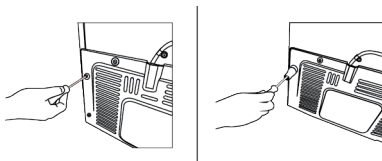

### Prilagođavanje nožica

Ako proizvod nije u ravnom položaju, tada podesite podesive nožice okretanjem lijevo ili desno.

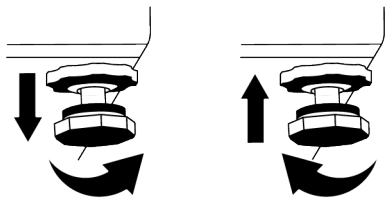

### Za okomito podešavanje vrata,

Olabavite pričvrсну maticu na dnu. Zavrните podesnu maticu (CW/CCW) u skladu s položajem vrata. Zategnite pričvrсни matični vijak u njen krajnji položaj.

HR

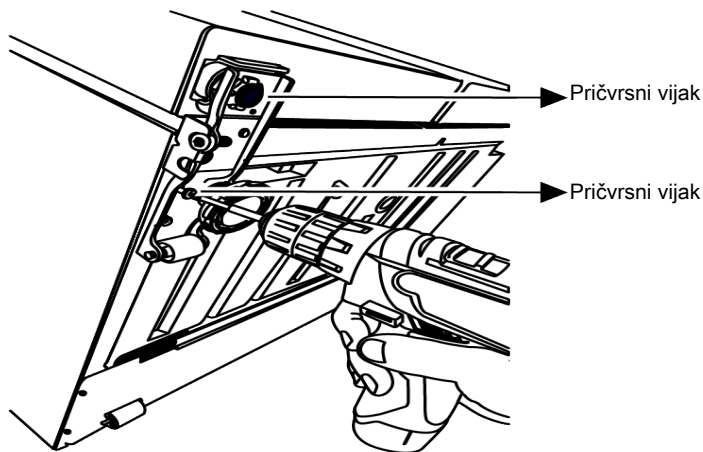

### Za vodoravno podešavanje vrata,

Otpustite pričvrсни vijak na dnu. Otpustite pričvrсну maticu na vrhu. Zavrните podesni vijak (CW/CCW) na bočnoj strani u skladu s

položajem vrata. Zategnite pričvrсну maticu na vrhu u konačnu poziciju. Zategnite pričvrсни vijak na dnu.

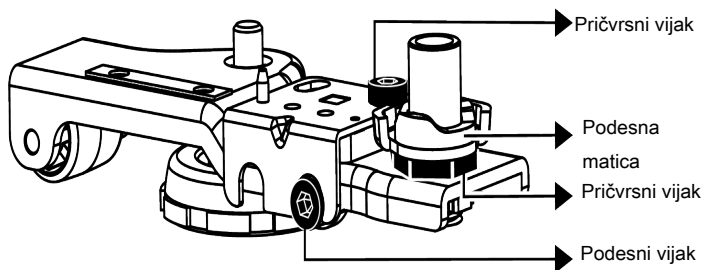

Pričvrstite gornji sklop šarke s 3 vijka.  
 Postavite poklopac šarke nakon što su  
 utičnice instalirane.  
 Pričvrstite poklopac šarke s dva vijka.

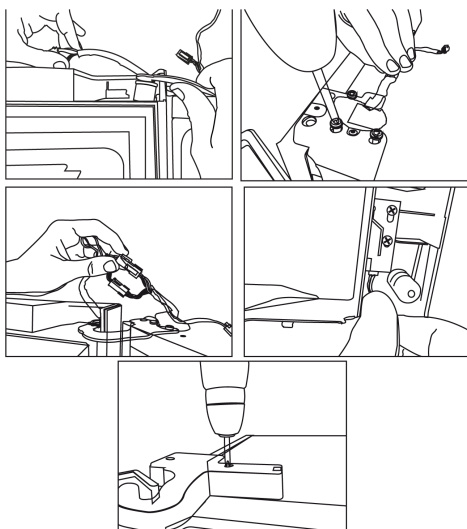

## 4 Priprema

Prvo pročitajte "Sigurnosne upute"!

### 4.1 Što učiniti za uštedu energije

- Ovaj rashladni uređaj nije namijenjen upotrebi kao ugradbeni uređaj.
- Kada stavljate hranu, ostavite dovoljno prostora u hladnjaku kako biste omogućili dovoljnu cirkulaciju zraka za hlađenje.
- Kada vrata nisu otvorena vrući i važni zrak neće izravno prodrijeti u proizvod, proizvod će se sam optimizirati u odgovarajućim uvjetima za čuvanje hrane. Funkcije i dijelovi poput kompresora, ventilatora, grijača, odmrzavanja, osvjetljenja, zaslona itd. u tim okolnostima radit će u skladu s potrebama kako bi se u ovim okolnostima potrošilo minimalno energije.
- U slučaju postojanja više opcija staklene police trebaju se postaviti tako da otvori za zrak na stražnjoj stijenci ne budu blokirani, po mogućnosti otvori za zrak trebaju biti ispod staklene police. Ova kombinacija može vam pomoći poboljšati distribuciju zraka i energetska učinkovitost.
- Za čuvanje hrane preporučuju se donje ladice.

- Za optimalnu učinkovitost može se koristiti brzo zamrzavanje (ako je dostupno) 24 sata prije stavljanja svježih hrane u zamrzivač.
- U većini slučajeva, 24 sata je dovoljno za funkciju brzog zamrzavanja nakon što se svježih namirnica stave u zamrzivač. Nakon nekog vremena funkcija brzog zamrzavanja automatski će se deaktivirati.
- Kada zamrzavate malu količinu hrane, funkcija brzog zamrzavanja može se deaktivirati nakon nekog vremena kako bi se osigurala ušteda energije.
- Čuvajte hranu u hladnjaku ili odjeljku za hlađenje u skladu s pravilnim uvjetima skladištenja radi uštede energije.
- Čut ćete zvuk kada je kompresor uključen. Normalno je da proizvod stvara zvukove čak i kad kompresor ne radi, jer su tekućina i plin komprimirani u rashladnom sustavu.
- Normalno je da su prednji rubovi proizvoda topli. Ova područja su i dizajnirana tako da se zagriju zbog izbjegavanja kondenzacije.
- Kod nekih modela, ploča s pokazateljima automatski se isključuje 1 minutu nakon zatvaranja vrata. Ponovno će se aktivirati kada se otvore vrata ili pritisne bilo koji gumb.

## 4.2 Prva uporaba

Prije uporabe vašeg proizvoda provjerite jesu li obavljene potrebne pripreme u skladu s uputama u odjeljcima "Sigurnosne upute" i "Instalacija".

- Pričekajte najmanje 2 sata prije puštanja u rad proizvoda kako biste osigurali potpunu učinkovitost hlađenja.
- Ostavite proizvod da radi bez stavljanja hrane 6 sati, a vrata proizvoda trebaju biti što zatvoreni.
- Promjena temperature do koje dolazi zbog otvaranja i zatvaranja vrata kada se proizvod koristi mogu izazvati kondenzaciju na vratima/ policama i u staklenom posuđu koje se nalaze u proizvodu, što je posve normalno.

## 5 Rukovanje proizvodom

Prvo pročitajte "Sigurnosne upute"!

- Proizvod se treba koristiti samo za čuvanje hrane.
- Zatvorite ventil za vodu, ako ćete duže vrijeme izbivati od kuće (npr. godišnji odmor) i ako nećete koristiti ledomat Icematic ili dozator vode duže vrijeme. U protivnom može doći do curenja vode.

## 4.3 Klimatski razred i definicije

Pogledajte klimatski razred na nazivnoj pločici uređaja. Jedna od sljedećih informacija odnosi se na vaš uređaj u skladu s klimatskim razredom.

- **SN** Dugotrajna umjerena klima: Ovaj rashladni uređaj namijenjen je za upotrebu na mjestima s temperaturom okoliša između 10 °C i 32 °C.
- **N**: Umjerena klima: Ovaj rashladni uređaj namijenjen je za upotrebu na mjestima s temperaturom okoliša između 16°C i 32 °C.
- **ST**: Suptropska klima: Ovaj rashladni uređaj namijenjen je za upotrebu na mjestima s temperaturom okoliša između 16°C i 38°C.
- **T**: Tropska klima: Ovaj rashladni uređaj namijenjen je za upotrebu na mjestima s temperaturom okoliša između 16°C i 43°C.

## Iskopčavanje proizvoda

- Izvadite hranu i tako spriječite stvaranje neugodnog mirisa,
- Pričekajte dok se led ne otopi, očistite unutrašnjost i pustite neka se osuši, ostavite vrata otvorena i tako spriječite oštećenje unutarnje plastike kućišta.

## 6 Upravljačka ploča proizvoda

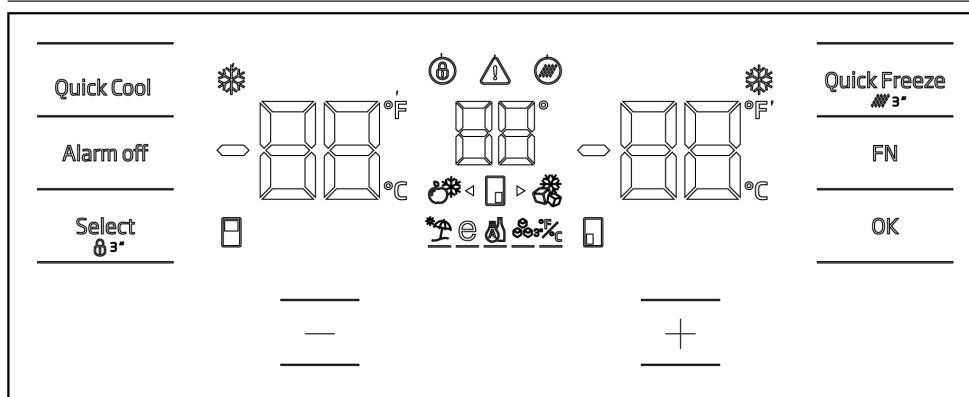

Prvo pročitajte "Sigurnosne upute"! Zvučne i vizualne funkcije ploče s pokazateljima pomoći će vam prilikom korištenja hladnjaka.

\*Neobvezno: Prikaz funkcija je dodatan, mogu postojati razlike u obliku i mjestu funkcija koje se nalaze na ploči s indikatorima uređaja.

### Indikator funkcije brzog zamrzavanja

Svijetli kada je aktivirana funkcija brzog zamrzavanja.

### Indikator temperature hladnjaka

Prikazuje temperaturu odjeljka hladnjaka, može se postaviti na 8,7,6,5,4,3,2,1.

### \*Pokazatelj stupnjeva Fahrenheita °F

Ovo je indikator Fahrenheita. Kada je aktiviran način prikaza Fahrenheita, zadane vrijednosti temperature prikazuju se u Fahrenheitima i odgovarajuća ikona svijetli.

### \* Zaključavanje

Istovremeno pritisnite tipku za zaključavanje na 3 sekunde. Simbol ključa za zaključavanje svijetli i aktiviran je način zaključavanja tipki. Gumbi neće raditi kada je aktivan način zaključavanja. Pritisnite tipku za zaključavanje tipki ponovo istodobno tokom 3 sekunde. Simbol za zaključavanje tipki se gasi i način zaključavanja tipki je deaktiviran.

Pritisnite zaključavanje tipki kada želite spriječiti promjene u postavkama temperature hladnjaka.

### \* Nestanak struje / Visoka temperatura / Upozorenje na pogrešku

Ova ikona svijetli u slučaju nestanka struje, grešaka pri visokoj temperaturi ili upozorenja o greškama. U slučaju duljeg nestanka struje, na digitalnom indikatoru treperi najviša vrijednost temperature koju postiže zamrzivač. Nakon provjere hrane u odjeljku zamrzivača, upozorenje će se izbrisati pritiskom na gumb za isključivanje alarma.

Ako vidite da ovaj indikator svijetli, pogledajte odjeljak "Rješavanje problema" u ovom vodiču.

### \*Ikona za resetiranje filtra

Ova ikona svijetli kada filter treba resetirati.

### Ikona odjeljka za promjenu temperature



Označava odjeljak za koji će se promijeniti temperatura. Kada ikona odjeljka za promjenu temperature počne treperiti, to znači da je odabran odgovarajući odjeljak.

### \* Joker ikona zamrzivača

Odaberite Joker ikonu zamrzivača pomoću tipke FN, ikona počinje treperiti, kada pritisnete tipku OK, Joker ikona Jker odjeljka zamrzivača svijetli i radi kao zamrzivač.

### Indikator temperature odjeljka zamrzivača

Prikazuje temperaturu hladnjaka, može se postaviti na -16,-18,-19,-20,-21,-22,-24.

### Indikator funkcije brzog zamrzavanja

Svijetli kada je aktivirana funkcija brzog zamrzavanja.

### \*Pokazatelj stupnjeva Fahrenheita °F

Ovo je indikator Fahrenheita. Kada je aktiviran način prikaza Fahrenheita, zadane vrijednosti temperature prikazuju se u Fahrenheitima i odgovarajuća ikona svijetli.

### Gumb funkcije brzog zamrzavanja

Quick Freeze

Pritisnite gumb za aktiviranje i deaktiviranje funkcije brzog zamrzavanja. Kada aktivirate funkciju, odjeljak zamrzivača će se ohladiti na nižu vrijednost od postavljene temperature.

Funkcija brzog zamrzavanja koristi se za brzo zamrzavanje hrane stavljene u odjeljak zamrzivača. Ako želite zamrznuti velike količine svježe hrane, aktivirajte funkciju prije stavljanja hrane u jedinicu.

Ako je voda u vašem spremniku za vodu stajala u spremniku dulje od 2-3 tjedna, preporučuje se zamijeniti vodu.

Ako se funkcija brzog zamrzavanja ne poništi, automatski se poništava nakon najviše 24 sati ili kada se odjeljak hladnjaka dovoljno ohladi.

Ova se funkcija ne pamti nakon nestanka struje.

### \*Resetiranje filtra

Filter se poništava kada se tipka za brzo zamrzavanje pritisne 3 sekunde. Ikona resetiranja filtra se isključuje.

### \*Gumb FN FN

Pomoću ovog gumba možete se kretati kroz funkcije koje želite odabrati. Kada se pritisne ovaj gumb, ikona i indikator funkcije koju treba aktivirati ili deaktivirati počinju treperiti. Ako se ovaj gumb ne pritisne 20 sekundi, gumb FN je deaktiviran. Morate pritisnuti ovaj gumb za ponovno kretanje kroz funkcije.

### \* Indikator Celzija °C

Ovo je indikator Celzija. Kada je aktiviran način prikaza Celzijusa, zadane vrijednosti temperature prikazuju se u Celzijusima i odgovarajuća ikona svijetli.

### Gumb OK OK

Nakon navigacije između funkcija tipkom FN, kada se funkcija poništi tipkom OK, odgovarajuća ikona i indikator trepću. Funkcija ostaje osvijetljena kada je funkcija aktivirana, indikator nastavlja bljeskati kako bi označio koja je ikona odabrana.

### \* Ikona odjeljka za promjenu temperature

Označava odjeljak za koji će se promijeniti temperatura. Kada ikona odjeljka za promjenu temperature počne treperiti, to znači da je odabran odgovarajući odjeljak.

### \* Ikona odjeljka za promjenu temperature

Označava odjeljak za koji će se promijeniti temperatura. Kada ikona odjeljka za promjenu temperature počne treperiti, to znači da je odabran odgovarajući odjeljak.

### Postavite gumb za povećanje +

Možete odabrati odgovarajući odjeljak pritiskom na tipku za odabir; ikona odjeljka za odgovarajući odjeljak počinje treperiti, a postavljena vrijednost se povećava ako se u ovom trenutku pritisne gumb za povećanje podešenja. Postavljena vrijednost vraća se na početnu vrijednost ako se gumb pritisne.

### Ikona odjeljka za promjenu temperature

Označava odjeljak za koji će se promijeniti temperatura. Kada ikona odjeljka za promjenu temperature počne treperiti, to znači da je odabran odgovarajući odjeljak.

## Postavljanje indikatora Celzija i

### Fahrenheita

Koristite tipku FN za odabir ove funkcije, a koristite tipke sa strelicama za odabir Fahrenheitia i Celcija. Indikator Fahrenheitia i Celcija svijetle kada je odabrana relevantna vrsta temperature.

### \*Ikona uključenog ledomata

Za uključivanje ledomata pritisnite tipku FN (do ikone leda i njezine podvlake). Ikona ledomata i indikator funkcije ledomata počinju treperiti kada su odabrani, tako da možete razumjeti da se ledomat može uključiti i isključiti. Ikona ledomata stalno svijetli kada se pritisne tipka OK, a indikator nastavlja treperiti za to vrijeme. Nakon 20 sekundi, ikona i indikator ostaju upaljeni ako se ne pritisne nijedan gumb. Dakle, ledomat je uključen. Za ponovno isključivanje ledomata pritisnite tipku OK nakon ponovnog odabira ikone i indikatora, tako da i ikona i indikator ledomata počnu bljeskati, a ako se nijedan gumb ne pritisne 20 sekundi, ikona i indikator će se ugasiti, a ledomat će se ponovno isključiti.

Pokazuje je li ledomat u radnom stanju. Usisavanje vode iz spremnika za vodu će prestati ako ova funkcija nije odabrana. Međutim, možete uzeti prethodno napravljeni led iz ledomata.

### Ikona djelomične Eco funkcije

Za aktiviranje djelomične Eco funkcije, pritisnite tipku FN (do ikone za slovo e i njegovu podvlaku). Ikona djelomične Eco funkcije i indikator djelomične Eco funkcije počinju treperiti kada su odabrani, tako da možete shvatiti da se ledomat može aktivirati i deaktivirati. Ikona djelomične Eco funkcije stalno svijetli kada se pritisne tipka OK, a indikator za to vrijeme nastavlja bljeskati. Nakon 20 sekundi, ikona i indikator ostaju upaljeni ako se ne pritisne nijedan gumb, a ledomat je aktiviran. Za ponovno poništavanje djelomične Eco funkcije, pritisnite gumb OK nakon ponovnog odabira ikone i indikatora, tako da i ikona i indikator djelomične Eco

funkcije počnu treperiti, a ako se ne pritisne nijedan gumb 20 sekundi, ikona i indikator će se isključiti, a djelomična Eco funkcija poništiti.

### \*Ikona funkcije godišnjeg odmora

Za aktiviranje funkcije godišnjeg odmora pritisnite tipku FN (do ikone kišobrana i njegove podvlake). Ikona funkcije godišnjeg odmora i indikator funkcije godišnjeg odmora počinju treperiti kada su odabrani, tako da možete razumjeti da se funkcija godišnjeg odmora može aktivirati i deaktivirati. Ikona funkcije godišnjeg odmora stalno svijetli kada se pritisne tipka OK, čime je aktivirana funkcija godišnjeg odmora, a indikator nastavlja bljeskati za to vrijeme. Ponovno pritisnite tipku OK za poništavanje funkcije godišnjeg odmora, i ikona i indikator funkcije godišnjeg odmora počinju treperiti, a funkcija godišnjeg odmora se poništava.

### \* Joker ikona hladnjaka

Kada odaberete ikonu Joker hladnjaka pomoću gumba FN i pritisnete gumb OK, Joker odjeljak se prebacuje u odjeljak hladnjaka i radi kao odjeljak hladnjaka.

### Indikator Celzija

Ovo je indikator Celzija. Kada je aktiviran način prikaza Celzijusa, zadane vrijednosti temperature prikazuju se u Celzijusima i odgovarajuća ikona svijetli.

### \* Postavite gumb za smanjenje

Možete odabrati odgovarajući odjeljak pritiskom na tipku za odabir; ikona odjeljka za odgovarajući odjeljak počinje treperiti, a postavljena vrijednost se smanjuje ako se u ovom trenutku pritisne gumb za smanjenje podešenja. Postavljena vrijednost vraća se na početnu vrijednost ako se gumb pritisne.

### \* Ikona odjeljka za promjenu temperature

Označava odjeljak za koji će se promijeniti temperatura. Kada ikona odjeljka za promjenu temperature počne treperiti, to znači da je odabran odgovarajući odjeljak.

### \* Ikona odjeljka za promjenu temperature

Označava odjeljak za koji će se promijeniti temperatura. Kada ikona odjeljka za promjenu temperature počne treperiti, to znači da je odabran odgovarajući odjeljak.

#### \* Zaključavanje

Istovremeno pritisnite tipku za zaključavanje na 3 sekunde. Simbol ključa za zaključavanje

Svijetli i aktiviran je način zaključavanja tipki. Gumbi neće raditi kada je aktivan način zaključavanja. Pritisnite tipku za zaključavanje tipki ponovo istodobno tokom 3 sekunde. Simbol za zaključavanje tipki se gasi i način zaključavanja tipki je deaktiviran.

Pritisnite **zaključavanje tipki** kada želite spriječiti promjene u postavkama temperature hladnjaka.

#### \*Gumb za odabir Select

Ovaj gumb se koristi za odabir odjeljka za koji se želi promijeniti vrijednost temperature. Pritiskom na ovu tipku možete se kretati kroz odjeljke. Možete prepoznati koji je odjeljak odabran po ikonama odjeljka (7,17,18,20,28,29). Odjeljak s treptajućom ikonom odabran je kao odjeljak za koji treba promijeniti zadanu vrijednost temperature. Zatim možete promijeniti zadanu vrijednost pritiskom na gumb za smanjenje zadane vrijednosti odjeljka (27) i gumb za povećanje zadane vrijednosti odjeljka (19). Ikone pretinaca se isključuju ako se tipka za odabir ne pritisne 20 sekundi. Trebali biste pritisnuti ovu tipku za ponovni odabir odjeljka.

### \* Upozorenje na isključeni alarm Alarm off

U slučaju prekida napajanja/alarma visoke temperature, upozorenje se briše pritiskom na gumb za isključivanje alarma nakon provjere namirnica u odjeljku zamrzivača.

#### \* Gumb funkcije brzog hlađenja Quick Cool

Gumb ima 2 funkcije. Pritisnite i otpustite za aktiviranje ili deaktiviranje funkcije brzog hlađenja. Pokazatelj brzog hlađenja isključit će se i vratit će se normalne postavke.

Funkcija brzog hlađenja koristi se za brzo hlađenje hrane stavljene u c odjeljak. Ako želite ohladiti velike količine svježe hrane, aktivirajte funkciju prije stavljanja hrane u jedinicu.

Ako se funkcija brzog hlađenja ne poništi, automatski se poništava nakon najviše 1 sata ili kada se odjeljak zamrzivača dovoljno ohladi.

Ako više puta pritisnete gumb za brzo hlađenje u kratkim intervalima, aktivira se zaštita električnog kruga i kompresor se ne uključuje odmah.

Ova se funkcija ne pamti nakon nestanka struje.

#### \* Joker indikator temperature

Prikazuju se vrijednosti podešene temperature Joker odjeljka.

#### \*Pokazivač temperature odjeljka za vino

Vrijednosti podešene temperature odjeljka za vino prikazane su na ekranu.

\*

Temperatura se može postaviti između 1-8°C za odjeljak hladnjaka i između -24 i -15°C za odjeljak zamrzivača. Podesive vrijednosti temperature mogu varirati pod uvjetom da su unutar ovih raspona prema specifikacijama proizvođača.

## 7 Upotreba uređaja

### 7.1 Čuvanje hrane u zamrzivaču i odjeljku hladnjaka

#### Čuvanje hrane u odjeljku zamrzivača

- Funkcija brzog zamrzavanja možete aktivirati 4-6 sati prije zamrzavanja i brže rashladiti uređaj.
- Neka se vruća hrana ohladi na sobnu temperaturu prije stavljanja u odjeljak zamrzivača.
- Hrana koja se treba zamrznuti treba se podijeliti u manje dijelove u skladu s količinom koja će se konzumirati te zamrznuti u zasebna pakiranja.
- Preporučuje se zapakirati hranu prije stavljanja u zamrzivač.
- Kako bi se spriječilo da istekne vrijeme čuvanja hrane, zapišite datum zamrzavanja, vrijeme i naziv proizvoda na pakiranju u skladu s vremenom čuvanja različite hrane.
- Hranu koju ste odmrzli trebate brzo konzumirati. Odmrznuta hrana ne može se ponovno zamrznuti, osim ako nije skuhana. Nije sigurno konzumirati ponovno zamrznutu svježu hranu koja nije skuhana, nakon što ste je odmrzli.
- Kada zamrzavate svježu hranu nemojte je stavljati tako da dodiruje već zamrznutu hranu. Jer će se zamrznuta hrana tada odmrznuti.

#### Čuvanje hrane koja se prodaje zamrznuta

- Prilikom skladištenja hrane pridržavajte se vremenskih razdoblja navedenih u ovim uputama.

- Kako bi se zaštitila kvaliteta hrane, neka vrijeme između kupnje i stavljanja u hladnjak bude što kraće moguće.
- Kupujte zamrznutu hranu koja se čuvala na temperaturi od  $-18^{\circ}\text{C}$  ili niżej.
- Izbjegavajte kupovati hranu čije pakiranje je prekriveno ledom, itd. To znači da se proizvod mogao djelomično odmrznuti i ponovno zamrznuti. Temperatura utječe na kvalitetu hrane.
- Ne premašujte vrijeme čuvanja hrane koje preporučuje proizvođač hrane. Iz zamrzivača izvadite samo onoliko hrane koliko vam treba.
- Osim u slučajevima kada su u okruženju prisutne ekstremne situacije, ako je vaš proizvod (na temelju tablice preporučenih vrijednosti postavki) podešen na određeni skup vrijednosti, hrana zadržava svježinu dulje vrijeme i u odjeljku za svježiju hranu i u odjeljku zamrzivača.
- Ako je odjeljak za svježiju hranu podešen na nižu temperaturu, tada se svježe voće i povrće može djelomično zamrznuti.

#### Brzo zamrzavanje

1. Aktivirajte funkciju brzog zamrzavanja 24 sata prije stavljanja svježe hrane.
2. Nakon 24 sata od pritiska na gumb, stavite hranu koju želite zamrznuti na treću ili četvrtu policu s većim kapacitetom zamrzavanja.
3. Nakon što se aktivira funkcija brzog zamrzavanja, automatski se poništava nakon određenog vremena.

Postavke odjeljka zamrzivača	Postavke odjeljak hladnjaka	Primjedbe
$-18^{\circ}\text{C}$	$3^{\circ}\text{C}$	Ovo je preporučena zadana postavka temperature. Ova postavka se preporučuje ako je temperatura okruženja niža od $30^{\circ}\text{C}$ .
$-18^{\circ}\text{C}$ ili hladnije	$3^{\circ}\text{C}$	Ove postavke se preporučuju kada je temperatura okruženja veća od $30^{\circ}\text{C}$ .
Brzo zamrzavanje	$3^{\circ}\text{C}$	Koristite kada želite hranu zamrznuti u kratkom vremenu. Kada proces završi, postavke proizvoda vraćaju se u prethodni položaj.
$-18^{\circ}\text{C}$ ili hladnije	$2^{\circ}\text{C}$	Koristite ove postavke ako smatrate da odjeljak hladnjaka nije dovoljno hladan zbog temperature okoline ili čestog otvaranja vrata.

## Pojedinosti zamrzivača

Prema standardima IEC 62552, zamrzivač mora imati sposobnost zamrznuti 4,5 kg namirnica na -18°C ili niżej na sobnoj temperaturi o d 25°C u roku od 24 sata za svakih 100 litara zapremine zamrzivača. Hrana se može čuvati duže vrijeme samo ako se čuva na temperaturi od -18 °C. Možete održati hranu svježom mjesecima (u zamrzivaču na temperaturi -18 °C ili niżej).

Namirnice koje će se zamrznuti ne smiju doći u dodir s već zamrznutom hranom unutar zamrzivača kako bi se izbjeglo djelomično odmrzavanje.

Obarite povrće i ocijedite vodu i tako produžite vrijeme čuvanja u zamrznutom stanju. Nakon filtriranja hranu stavite u vakuumirano pakiranje i u zamrzivač. Namirnice poput banana, rajčica, zelene salate, selena, kuhanih jaja, krumpira ne smiju se zamrzavati. U slučaju da se ova hrana pokvari to će negativno utjecati samo na hranjivu vrijednost i prehrambena svojstva. Ne dovodi se u pitanje činjenica da pokvarena hrana predstavlja opasnost za ljudsko zdravlje.

### Stavljanje namirnica

**Police odjeljka zamrzivača:**Različite smrznute namirnice poput mesa, ribe, sladoleda, povrća itd.

**Police hladnjaka:**Prehrambeni artikli u posudama, tanjuri s poklopcima i kutije s poklopcima, jaja (u zatvorenoj kutiji)

**Police na vratima hladnjaka:**Mala i pakirana hrana ili piće

**Ladica:**Povrće i voće

**Odjeljak za svježnu hranu:**Delikatessa (hrana za doručak, mesni proizvodi za kratko vrijeme)

### Čuvanje hrane u hladnjaku

- Temperature odjeljka značajno rastu ako se vrata odjeljka često otvaraju i zatvaraju ili se drže otvorena duže vrijeme, ovo može skratiti vijek trajanja hrane i izazvati njeno kvarenje.

- Kako bi se spriječila promjena mirisa i okusa, hrana se treba čuvati u zatvorenim posudama.
- Ne čuvajte previše hrane u hladnjaku. Za postizanje boljeg, jednoličnog hlađenja, hranu stavite odvojeno tako da hladni zrak može cirkulirati između namirnica.
- Osigurajte protok zraka ostavljajući razmak između stražnje stijenke i hrane. Ako hranu naslanjate na stražnju stijenku, tada se hrana može zamrznuti.
- Neka se vruća kuhana hrana ohladi na sobnu temperaturu prije stavljanja u hladnjak. Zatim, mlaku hranu možete staviti na donje police hladnjaka. Mlaku hranu ne stavljajte blizu hrane koja se lako kvari.
- Zamrznutu hranu odmrznite u odjeljku za svježnu hranu. Stoga, odjeljak za svježnu hranu možete rashladiti koristeći zamrznutu hranu i tako uštedjeti energiju.
- Čuvanje nezrelog tropskog voća (manga, raznih vrsta lubenica, papaje, banane, ananas) u hladnjaku može ubrzati proces zrenja. To se ne preporučuje, jer će skratiti vrijeme čuvanja.
- Luk, bijeli luk, đumbir i drugo korjenasto povrće čuvajte u tamnim i hladnim prostorijama, a ne u hladnjaku.
- Ako primijetite da se hrana pokvarila u hladnjaku, bacite tu hranu i očistite pribor koji je došao u kontakt s njom.
- Za hlađenje jela poput juha i variva, koja se brzo kuhaju u velikim loncima, možete ih staviti u hladnjak tako da ih odvojite u manje pliče posude.
- Raspakiranu hranu ne stavljajte blizu jaja.
- Voće i povrće čuvajte odvojene i svaku vrstu zasebno (na primjer, jabuke s jabukama, mrkvu s mrkvom).
- Zeleno povrće izvadite iz plastične vrećice i stavite ih u hladnjak nakon što ste ga zamotali u papirnati ubrus ili tkaninu za sušenje. Ako ove namirnice operete prije stavljanja u hladnjak, ne zaboravite ih osušiti.

- Možete stvoriti vlažno okruženje i osigurati protok zraka ako čuvate voće i povrće, koje je sklono isušivanju, u perforiranim ili ne zatvorenim plastičnim vrećicama.
- Osim u slučajevima kada su u okruženju prisutne ekstremne situacije, ako je vaš proizvod (na temelju tablice preporučenih

vrijednosti postavki) podešen na određeni skup vrijednosti, hrana zadržava svježinu dulje vrijeme i u odjeljku za svježu hranu i u odjeljku zamrzivača.

**Spremite različite namirnice na različita mjesta u skladu s njihovim svojstvima.**

Hrana	Lokacija
jajima	Polica na vratima
Mliječni proizvodi (maslac, sir)	Ako postoji, odjeljak s temperaturom od nula stupnjeva (hrana za doručak)
Voće, povrće i zeleno povrće	Odjeljak za voće i povrće, posuda za povrće ili odjeljak EverFresh+ (ako je dostupno)
Svježe meso, perad, riba, kobasice, itd. Kuhana hrana	Ako postoji, odjeljak s temperaturom od nula stupnjeva (hrana za doručak)
Gotova jela, zapakirani proizvodi, hrana u konzervi i kiseli krastavci	Gornje police ili policna na vratima
Pića, boce, začini i grickalice	Polica na vratima

## 7.2 Zamjena svjetla

Kada trebate zamijeniti žarulju/LED svjetlo u hladnjaku tada nazovite ovlašteni servis.

Žaruljice koje se koriste u ovom uređaju ne mogu se koristiti za rasvjetu kućanstva. Namjena ove žaruljice je pomoći korisniku sigurno i praktično staviti hranu u hladnjak/zamrzivač.

## 8 Značajke proizvoda

### 8.1 Prostor za skladištenje leda

#### Automatski ledomat

Za dobivanje leda iz automatskog ledomata, napunite spremnik za vodu u odjeljku hladnjaka vodom do maksimalne razine.

Kao rezultat vrućeg i vlažnog vremena, vaš led nakupljen u ladići za led može se zalijepiti jedan za drugi i postati čvrsta masa u razdoblju od 15 dana; ovo je normalno. Ako ne možete razbiti masu, možete isprazniti posudu za led i ponovno napraviti led.

- Ako je voda u vašem spremniku za vodu stajala u spremniku dulje od 2-3 tjedna, preporučuje se zamijeniti vodu.
- Jasni zvukovi iz vašeg hladnjaka u intervalima od 120 minuta su zvukovi koji se javljaju tijekom pravljenja i bacanja leda, to je normalno stanje.

- Ako ne trebate led, pritiskom na ikonu za otkazivanje leda za zaustavljanje ledomata uštedjet ćete energiju i produžiti radni vijek vašeg hladnjaka.

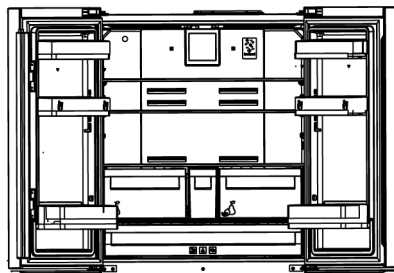

### 8.2 Držać za jaja

Držać za jaja možete postaviti na vrata ili policu kućišta po želji.

Ako se držać za jaja postavlja na policu kućišta, preporučujemo da odaberete hladnije donje police.

- Nikada ne stavljajte držač jaja na odjeljak zamrzivača.

### 8.3 Posuda za povrće

Posuda za povrće u hladnjaku dizajnirana je za održavanje povrća u posudi svježim održavajući njihovu vlažnost. U ovo svrhu, cirkulacija hladnog zraka se pojačava oko posude za povrće. Voće i/ili povrće bi trebalo biti pohranjeno u ovom odjeljku. Zeleno lisnato povrće i voće držite odvojeno i tako produžite njihov vijek trajanja.

### 8.4 Pomični međudjeljak

Pomični međudjeljak je dio koji je namijenje sprečavanju izlaska hladnog zraka iz hladnjaka.

1. Kada su zatvorena vrata odjeljka hladnjaka, aktivira se nepropusnost jer brtve na vratima dolaze u kontakt s površinom pomičnog međudjeljka.
2. Drugi razlog za korištenje pomičnog međudjeljka u hladnjaku je taj što osigurava povećava neto obujam odjeljka hladnjaka. Standardni međudjeljak obuhvaća određeni nekorišteni obujam hladnjaka.
3. Kada se lijeva vrata odjeljka hladnjaka otvore, tada je pomični međudjeljak zatvoren.
4. Ne smije se otvarati ručno. Kako se vrata zatvore, on se pomiče u skladu s vodicom na plastičnom dijelu kućišta.

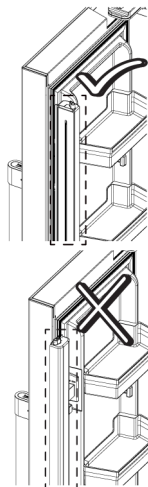

### 8.5 Prostor rashladnika za mliječne proizvode

#### Odjeljak za hlađenje zrakom

Ovaj odjeljak osigurava nisku temperaturu unutar hladnjaka. Ovu policu koristite za čuvanje delikatesa (salama, kobasica, mliječnih proizvoda i sl.) koje zahtijevaju nižu temperaturu čuvanja ili za čuvanje proizvoda od mesa, piletine ili ribe koji će se odmah konzumirati. Na ovoj polici ne čuvajte voće i povrće.

#### 8.6 Odjeljak na dnu hladnjaka za voće i povrće sa kontroliranom vlažnosti zraka

S funkcijom posude za voće i povrće sa kontroliranom vlažnosti zraka, vlažnost voća i povrća održava se pod kontrolom i hrana je svježija duže vrijeme.

Lisnato povrće, poput salate, špinata i sličnog povrća koje je osjetljivo na gubitak vlage preporučujemo staviti u posudu za povrće i to ne u okomiti položaj tako da je korijenje na dnu već što je moguće u vodoravniji položaj.

Kada stavljate povrće, teško i tvrdo povrće stavite na dno, a lagano i mekano na vrh vodeći računa o specifičnoj težini povrća.

Nikad ne stavljajte u posudu za povrće lisnato povrće koje je u plastičnim vrećicama. Ako ih ostavite u plastičnim vrećicama to će izazvati brzo propadanje povrća.

U slučaju kada se ne preporučuje kontakt s drugim povrćem, tada koristite ambalažne materijale poput papira koji imaju određenu razinu poroznosti kada je riječ o higijeni.

Ne stavljajte voće koje stvara velike količine plina etilena poput kruške, marelice, breskve te posebno jabuke u istu posudu za voće i povrće s drugim voćem i povrćem. Plin etilen koji izlazi iz tog voća može izazvati brže sazrijevanje drugog voća i povrća i brže propadanje.

## 8.7 Korištenje unutarnjeg dozatora vode i dozatora vode na vratima

Isperite sustav za vodu nakon spajanja hladnjaka na dovod vode ili zamjene filtera za vodu. Koristite izdržljivu posudu i držite polugu dozatora vode 5 sekundi, a zatim maknite ruku na 5 sekundi. Nastavite dok voda ne počne izlaziti. Kada voda počne teći, nastavite pritiskati i zatim otpustiti papučicu dozatora vode (pritisnite 5 sekundi, otpustite 5 sekundi) dok ne dođete do 4 galona vode. Ovo će oduzeti 15 l vode u sustav. Ova radnja pročišćava zrak iz filtra i sustava za doziranje vode i priprema filter za vodu za upotrebu. U nekim kućanstvima može biti potrebno dodatno pražnjenje. Voda može šiknuti iz dozatora kada ispuštate zrak iz sustava.

Ostavite hladnjak da se ohladi i hladite vodu 24 sata. Uzmite dovoljno vode kako biste osigurali dostupnost svježije vode u sustavu svaki tjedan.

Nakon neprekidnog uzimanja vode tijekom 5 minuta, aparat za vodu će prestati ispuštati vodu kako bi spriječio prelijevanje. Ponovno pritisnite papučicu dozatora za nastavak uzimanja vode.

### \*Dozator vode na vratima

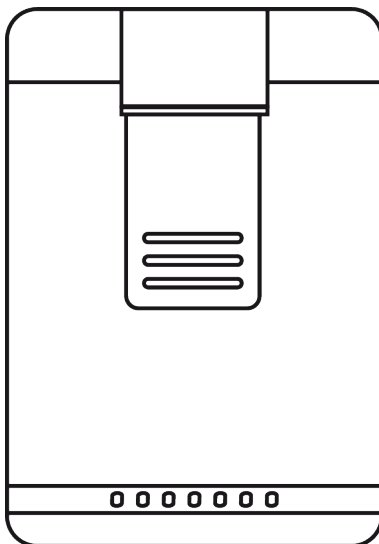

### \*Uzimanje vode

Držite posudu ispod slavine dozatora vode dok pritisćete papučicu dozatora vode. Otpustite papučicu dozatora kako biste prestali uzimati vodu.

Normalno je da prvih nekoliko čaša vode koje se uliju iz dozatora vode budu tople. Ako se dozator za vodu ne koristi duže vrijeme, tada bacite prvih nekoliko čaša vode koju ste ulili iz dozatora dok ne ulijete čistu vodu.

Tijekom prvog rada morate pričekati oko 24 sata da se voda ohladi.

Izvadite staklo trenutak nakon povlačenja okidača.

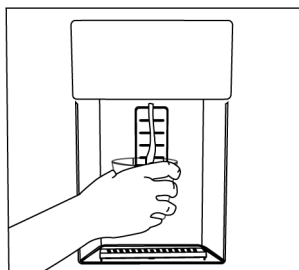

## \*Unutarnji dozator vode

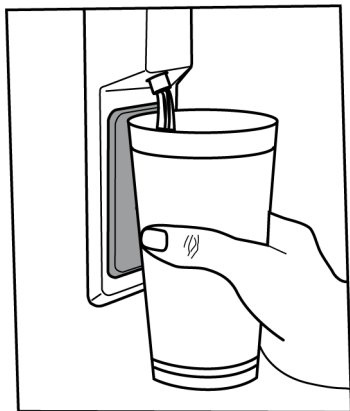

## Za rad aparata za vodu

Voda može kapati iz dozatora vode prije nego što prvi put upotrijebite hladnjak i nakon što promijenite filter za vodu. Kako biste spriječili kapanje ili curenje vode iz dozatora, ispustite zrak iz sustava ispuštanjem 5-6 galona (oko 20 litara) vode iz dozatora za vodu prije prve uporabe hladnjaka i nakon svake promjene filtera za vodu. Na taj način se iz sustava uklanja zarobljeni zrak i sprječava curenje iz dispencera vode. U slučaju zapreke protoku vode, provjerite glatkoću vodene linije iza jedinice i položaj spojke.

Normalno je da iz vašeg dispencera vode iscuri samo nekoliko kapi vode nakon što uzmete malo vode.

## 9 Čišćenje i održavanje

Prvo pročitajte "Sigurnosne upute"!

Prije čišćenja hladnjaka isključite ga iz struje ili isključite osigurač na koji je spojen.

Nemojte stavljati ruke, noge ili metalne predmete ispod hladnjaka ili između hladnjaka i poda iz bilo kojeg razloga. Mogu se zaglaviti ili oštri rubovi mogu izazvati tjelesne ozljede.

- Ne koristite oštre ili abrazivne alate za čišćenje proizvoda. Ne koristite materijale poput sredstva za čišćenje namijenjena kućanstvima, sapun, deterdžente, plin, benzin, razrjeđivač, alkohol, vosak, itd.
- Barem jednom godišnje očistite prašinu nakupljenu na rešetki ventilacije na stražnjoj strani proizvoda (bez otvaranja poklopca). Proizvodi očistite vlažnom krpom.
- Pazite da voda ne dođe u kontakt s poklopcem žaruljice i drugim električnim dijelovima.
- Vrata očistite vlažnom krpom. Uklonite sav sadržaj kako biste uklonili vrata i držače kućišta. Držače kućišta uklonite podizanjem prema gore. Očistite i osušite police, a zatim ih vratite na njihovo mjesto klizanjem od gore.

- Ne koristite kloriranu vodu ili proizvode za čišćenje na vanjskoj površini i kromiranim dijelovima proizvoda. Klor izaziva hrđu na takvim metalnim površinama.
- Nemojte koristiti oštre i abrazivne alate, sapun, sredstva za čišćenje kuće, deterdžente, plin, benzin, lak i slične tvari kako biste spriječili deformaciju i uklanjanje otisaka na plastičnom dijelu. Za čišćenje koristite toplu vodu i mekanu krpu te ga osušite brisanjem.
- Za proizvode bez funkcije nenakupljanja leda (No Frost) kapljice vode i inje debljine prsta mogu se nakupiti na stražnjoj stijenci odjeljka zamrzivača. Ne čistite ga i nikad ne nanosite ulje ili slična sredstva.
- Koristite samo vlažnu krpu od mikrovlakana i očistite vanjsku površinu proizvoda. Spužve i slične vrste krpa za čišćenje mogu ogrepsiti površinu.
- Za čišćenje svih dijelova koji se mogu ukloniti kada se čisti unutarnja površina proizvoda, operite ove dijelove blagom otopinom koja sadrži sapun, vodu i sodu bikarbonu. Dobro isperite i osušite. Spriječite kontakt vode i rasvjetnih dijelova te upravljačke ploče.

- Za čišćenje unutarnjih površina ne koristite ocat, alkohol za čišćenje ili druga sredstva za čišćenje koja sadrže alkohol.

### **Vanjske površine od nehrđajućeg čelika**

Koristite neabrazivno sredstvo za čišćenje od nehrđajućeg čelika i nanesite ga s mekom krpom koja ne ispušta vlakna. Za poliranje, lagano obrišite površinu s krpom od mikrovlakana namočenu vodom te koristite krpom od jelenje kože za suho poliranje. Uvijek pratite crte na nehrđajućem čeliku.

### **Sprječavanje neugodnih mirisa**

Ovaj proizvod proizveden je bez upotrebe materijala koji mogu stvarati neugodne mirise. Međutim, neodgovarajuće

skladištenje hrane i nepravilno čišćenje unutarnjih površina mogu dovesti do neugodnih mirisa.

- Izbjegnite ovo tako što ćete unutrašnjost čistiti vodom i sodom bikarbonom svakih 15 dana.
- Hranu držite u zatvorenim posudama, jer mikroorganizmi koji nastaju u hrani koja se čuva u nezatvorenim posudama izazivaju neugodni miris.
- U hladnjaku ne čuvajte hranu kojoj je istekao rok trajanja i pokvarenu hranu.

### **Zaštita plastičnih površina**

Ulje proliveno po plastičnim površinama može ih oštetiti i mora se odmah očistiti s toplom vodom.

## **10 Rješavanje problema**

Prvo pročitajte "Sigurnosne upute"!

Provjerite popis prije nego što kontaktirate servis. To vam može uštedjeti vrijeme i novac. Ovaj popis uključuje česte problema koji nisu nastali zbog neispravne izrade ili materijala. Neke ovdje navedene funkcije možda se ne odnose na vaš proizvod.

Ako se problem ne riješi nakon primjene uputa iz ovog dijela, kontaktirajte prodavača ili ovlaštenu servis. Ne pokušavajte popraviti proizvod.

### **Hladnjak ne radi.**

- Strujni utikač nije potpuno ukopčan. >>> Ukopajte ga tako da potpuno uđe u utičnicu.
- Osigurač povezan s utičnicom koja napaja proizvod ili glavni osigurač su pregorjeli. >>> Provjerite osigurač.

### **Kondenzacija na bočnoj stijenci odjeljka hladnjaka (MULTIZONA, UPRAVLJANJE RASHLAĐIVANJEM i FLEKSI ZONA).**

- Vrata se često otvaraju. >>> Pripazite i ne otvarajte vrata proizvoda prečesto.
- Okruženje je prevlažno. >>> Ne instalirajte proizvod u vlažnom okruženju.

- Hrana koja sadrži tekućine čuva se u nezatvorenim posudama. >>> Hranu koja sadrži tekućinu držite u zatvorenim posudama.
- Vrata proizvoda su ostavljena otvorena. >>> Ne držite vrata proizvoda otvorena dulje vrijeme.
- Termostat je podešen na iznimno nisku temperaturu. >>> Podesite termostat na odgovarajuću temperaturu.

### **Kompresor ne radi.**

- U slučaju iznenadnog nestanka struje ili izvlačenja strujnog utikača i ponovnog ukopčavanja u strujnu utičnicu, tlak plina u rashladnom sustavu proizvoda nije uravnotežen, što aktivira toplinsku zaštitu kompresora. Proizvod će ponovno početi s radom za približno 6 minuta. Ako proizvod ne počne ponovno s radom u ovom vremenu, kontaktirajte servis.
- Odmrzavanje je aktivno. >>> To je normalno za proizvode s funkcijom potpunog automatskog odmrzavanja. Odmrzavanje se obavlja povremeno.
- Proizvod nije uključen strujnu utičnicu. >>> Vodite računa o tome da je strujni kabel uključen u struju utičnicu..

- Podešena temperatura nije ispravna. >>> Odaberite odgovarajuću postavku temperature.
- Nema struje. >>> Proizvod će nastaviti normalno raditi kada se struja vrati.

### **Zvuk koji stvara hladnjak pojačava se tijekom rada.**

- Radna svojstva proizvoda mogu se razlikovati ovisno o razlikama u temperaturi okruženja. To je normalno i ne predstavlja kvar.

### **Hladnjak radi prečesto ili predugo.**

- Novi proizvod može biti veći od prethodnog. Veći proizvodi mogu raditi duže vrijeme.
- Sobna temperatura možda je previsoka. >>> Proizvod će obično raditi duže vrijeme kada je sobna temperatura viša.
- Proizvod je možda nedavno ukopčan u strujnu utičnicu ili je nova hrana stavljena u njega. >>> Proizvodu će trebati više vremena da postigne podešenu temperaturu ako je nedavno ukopčan u strujnu utičnicu ili je u njega stavljena nova hrana. To je normalno.
- Velike količine vruće hrane možda su nedavno stavljene u proizvod. >>> Ne stavljajte vruće namirnice u proizvod.
- Vrata su se često otvarala ili su ostavljena otvorena duže vrijeme. >>> Topli zrak ulazi unutra i izaziva duži rad proizvoda. Ne otvarajte često vrata.
- Vrata zamrzivača ili hladnjaka možda su odškrinuta. >>> Provjerite jesu li vrata dobro zatvorena.
- Proizvod je možda podešen na prenisku temperaturu. >>> Podesite temperaturu na viši stupanj i pričekajte dok proizvod ne postigne podešenu temperaturu.
- Brtva na vratima zamrzivača ili hladnjaka možda je prljava, istrošena, slomljena ili nije dobro stavljena. >>> Očistite ili zamijenite brtvu. Oštećena/istrošena brtva na vratima bit će uzrok dužeg rada proizvoda kako bi se očuvala trenutna temperatura.

### **Temperatura zamrzivača je iznimno niska, a temperatura hladnjaka je odgovarajuća.**

- Temperatura odjeljka zamrzivača je podešena na iznimno niski stupanj. >>> Podesite temperaturu odjeljka zamrzivača na viši stupanj i provjerite ponovno.

### **Temperatura hladnjaka je iznimno niska, a temperatura zamrzivača je odgovarajuća.**

- Temperatura odjeljka hladnjaka je podešena na iznimno niski stupanj. >>> Podesite temperaturu odjeljka hladnjaka na viši stupanj i provjerite ponovno.

### **Hrana koja se čuva u ladicama odjeljka hladnjaka se zamrzla.**

- Temperatura odjeljka hladnjaka je podešena na iznimno niski stupanj. >>> Podesite temperaturu odjeljka hladnjaka na viši stupanj i provjerite ponovno.

### **Temperatura na hladnjaka ili zamrzivača je previsoka.**

- Temperatura odjeljka hladnjaka je podešena na iznimno visok stupanj. >>> Postavka temperature odjeljka hladnjaka utječe na temperaturu odjeljka zamrzivača. Pričekajte dok temperatura odgovarajućih dijelova ne postigne dovoljnu razinu promjenom temperature odjeljka hladnjaka i zamrzivača.
- Vrata su se često otvarala ili su ostavljena otvorena duže vrijeme. >>> Ne otvarajte često vrata.
- Vrata su možda odškrinuta. >>> Dobro zatvorite vrata.
- Proizvod je možda nedavno ukopčan u strujnu utičnicu ili je nova hrana stavljena u njega. >>> To je normalno. Proizvodu će trebati više vremena da postigne podešenu temperaturu ako je nedavno ukopčan u strujnu utičnicu ili je u njega stavljena nova hrana.
- Velike količine vruće hrane možda su nedavno stavljene u proizvod. >>> Ne stavljajte vruće namirnice u proizvod.

### **Trešnja ili buka.**

- Površina nije ravna ili izdržljiva>>>Ako se proizvod trese kada se lagano pomiče, tada podesite podesite postolje i uravnotežite proizvod. Također, provjerite je li pod dovoljno izdržljiv da može podnijeti težinu proizvoda.
- Svaki predmet koji se stavi na proizvod može stvarati zvuk. >>> Uklonite sve predmete s proizvoda.
- Proizvod stvara zvuk protoka tekućine, prskanja, itd.
- Rad proizvoda uključuje protok tekućine i plina. >>> To je normalno i ne predstavlja kvar.

### **Iz proizvoda dolazi zvuk sličan puhanju vjetra.**

- Proizvod koristi ventilator za proces hlađenja. To je normalno i ne predstavlja kvar.

### **Na unutarnjim stijenkama proizvoda pojavila se kondenzacija.**

- Vruće ili vlažno vrijeme povećat će pojavu inja i kondenzaciju. To je normalno i ne predstavlja kvar.
- Vrata su se često otvarala ili su ostavljena otvorena duže vrijeme. >>> Ne otvarajte često vrata; ako su otvorena, zatvorite ih.
- Vrata su možda odškrinuta. >>> Dobro zatvorite vrata.

### **Na vanjskim stijenkama proizvoda pojavila se kondenzacija ili između vrata.**

- Vrijeme u okruženju je možda vlažno, to je potpuno normalno kada je vlažno vrijeme. >>> Kondenzacija će ispariti kada se smanji vlažnost.

### **Unutrašnjost ružno miriše.**

- Proizvod se ne čisti redovito. >>> Redovito čistite unutrašnjost pomoću spužve, tople vode i sobom bikarbonom.

- Neke posude i ambalažni materijali mogu stvarati neugodni miris. >>> Koristite posude i ambalažne materijale koji ne stvaraju neugodne mirise.
- Hrana se čuva u nezatvorenim posudama. >>> Hranu držite u zatvorenim posudama. Mikroorganizmi se mogu proširiti iz nezatvorenih namirnica i uzrokovati neugodan miris.
- Iz proizvoda uklonite hranu kojoj je istekao rok trajanja ili koja se pokvarila.

### **Vrata se ne zatvaraju.**

- Pakiranja hrane možda blokiraju vrata. >>> Preraspodijelite hranu koja blokira vrata.
- Proizvod ne stoji potpuno uspravno na podu. >>> Podesite postolje i uravnotežite proizvod.
- Površina nije ravna i izdrživa >>> Pripazite da je površina ravna i da može izdržati težinu proizvoda.

### **Posuda za povrće se zaglavila.**

- Hrana možda dira gornji dio ladice. >>> Reorganizirajte hranu u ladici.

### **Temperatura na površini proizvoda**

- Visoka temperatura može se pojaviti između dva vrata, na bočnim pločama i na stražnjoj rešetki kada proizvod radi. Ovo je normalno i ne zahtjeva servisno održavanje.

### **Ventilator nastavlja s radom kada su vrata otvorena.**

- Ventilator može nastaviti s radom kada su otvorena vrata zamrzivača.
- Ako se problem ne riješi nakon primjene uputa iz ovog dijela, kontaktirajte prodavača ili ovlaštenu servis. Ne pokušavajte popraviti proizvod. To je normalno.

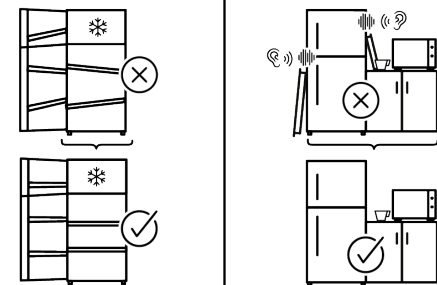
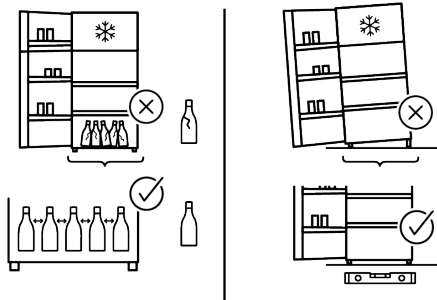
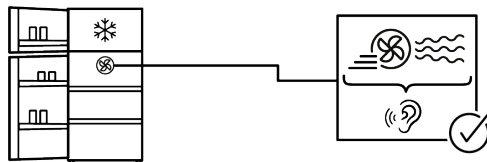
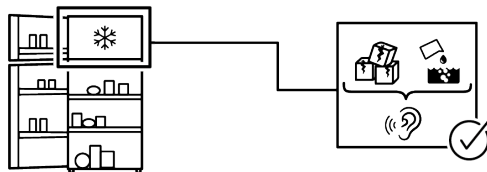
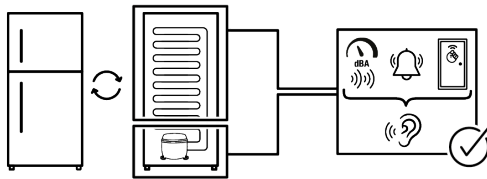

## IZJAVA O OGRANIČENJU ODGOVORNOSTI

Neke (jednostavne) kvarove može riješiti sam krajnji korisnik bez ikakvih sigurnosnih problema ili opasnosti koje mogu iskrsnuti uz uvjet da je to obavljeno u granicama i u skladu sa sljedećim uputama (pogledajte dio „Samopomoć“).

Stoga, osim ako nije drukčije određeno u donjem dijelu „Samopomoći“ popravke trebaju obaviti registrirani stručni servisi kako bi se izbjegli problemi sa sigurnosti. Registrirani stručni servis je stručni servis kojem je proizvođač odobrio pristup uputama i popisu rezervnih dijelova za ovaj proizvod u skladu s metodama opisanim u zakonskim aktima u skladu s Direktivom 2009/125/EC.

**Međutim, samo servisni zastupnik (tj. ovlaštene stručni servisi) kojeg možete kontaktirati na telefonski broj naveden u korisničkom priručniku/jamstvenom listu ili ovlaštene zastupnik mogu obaviti servis u skladu s uvjetima jamstva. Stoga, upozoravamo vas kako će popravci koje su obavili stručni servisi (koje nije ovlastila tvrtka) Whirlpool poništiti jamstvo.**

### **Samostalni popravak**

Popravak može obaviti i sam krajnji korisnik koristeći isključivo sljedeće rezervne dijelove: ručke vrata, šarke vrata, posude, košare i brtvu na vratima (ažurirani popis dostupan je i na internetskim stranicama <https://parts-selfservice.europeanappliances.com> od 1. ožujka 2021.).

Uz to, kako bi se osigurala sigurnost proizvoda i spriječila opasnost od teških ozljeda, spomenut popravak kojeg može obaviti sam korisnik treba se obaviti pridržavajući se sljedećih uputa u korisničkom priručniku za samostalni popravak ili uputea koje su dostupne na internetskim stranicama <https://parts-selfservice.europeanappliances.com>. Zbog vaše sigurnosti, iskopčajte proizvod iz strujne utičnice prije pokušaja obavljanja samostalnog popravka.

Popravak i pokušaj popravka koje obavljaju krajnji korisnici za dijelove koji nisu uključeni na popis i/ili ako se ne pridržavaju uputa u korisničkom priručniku ili onih dostupnih na internetskim stranicama <https://parts-selfservice.europeanappliances.com>„ mogu izazvati sigurnosne problema koji se ne mogu pripisati tvrtki Whirlpool te koji će poništiti jamstvo proizvođa.

Stoga se izričito preporučuje da se krajnji korisnici suzdrže od pokušaja popravka koji ne uključuje spomenuti popis rezervnih dijelova te da u tom slučaju kontaktiraju ovlaštene ili registrirane stručne servise. U suprotnom, takvi pokušaji koje poduzmu krajnji korisnici mogu izazvati sigurnosne probleme i oštetiti proizvod te posljedično izazvati požar, poplavu, smrt zbog strujnog udara i teške ozljede.

Na primjer, ali ne ograničavajući se na, sljedeće popravke moraju obaviti ovlaštene profesionalni serviseri ili registrirani profesionalni serviseri: kompresor, rashladni krug, glavna ploča, ploča invertera, ploča zaslona itd.

Proizvođač/prodavač neće se smatrati odgovornim u slučaju da krajnji korisnici ne poštuju navedeno.

Dostupnost rezervnih dijelova hladnjaka kojeg ste kupili je 10 godina. Tijekom ovom razdoblja, rezervni će dijelovi biti dostupni za ispravan rad hladnjaka.

Minimalno trajanje jamstva hladnjaka koji ste kupili je 24 mjeseca.

Ovaj proizvod opremljen je rasvjetom energetskeg razreda „G“.

Izvor rasvjete u ovom proizvodu treba zamijeniti samo profesionalni serviser.

Pogledajte i

2 CLAUSE DE NON-RESPONSABILITÉ  
{ 25}



## Моля, първо прочетете това ръководство за потребителя!

### Уважаеми клиенти

Благодарим ви, че избрахте този продукт.

Моля, регистрирайте вашите продукти на [www.register10.eu](http://www.register10.eu)

Бихме искали да постигнете оптимална ефективност от този висококачествен продукт, който е произведен по най-съвременна технология. За да направите това, прочетете внимателно това ръководство и всяка друга предоставена документация, преди да използвате продукта.

Обърнете внимание на цялата информация и предупреждения в ръководството за потребителя. По този начин ще защитите себе си и продукта си от опасностите, които могат да възникнат. Запазете ръководството за употреба. Включете това ръководство с продукта, ако го предадете на някой друг.

**Следните символи се използват в ръководството за потребителя и върху продукта:**



Прочетете ръководството за потребителя.

 SUPPLIER'S NAME MODEL IDENTIFIER → (*) A A	Информацията за модела, както се съхранява в базата данни за продукта, може да бъде достигната, като влезете в следния уебсайт и потърсите идентификатора на вашия модел (*), който се намира на енергийния етикет. <a href="https://eprel.ec.europa.eu/">https://eprel.ec.europa.eu/</a>
---	--



# 1 Инструкции за околната среда

## 1.1 Изхвърляне на опаковъчни материали

Опаковъчният материал може да се рециклира и е обозначен със символа за рециклиране .

Поради това различните части на опаковката трябва да се изхвърлят отговорно и в пълно съответствие с разпоредбите на местните власти, регулиращи изхвърлянето на отпадъци.

BG

## 2 Вашият Хладилник

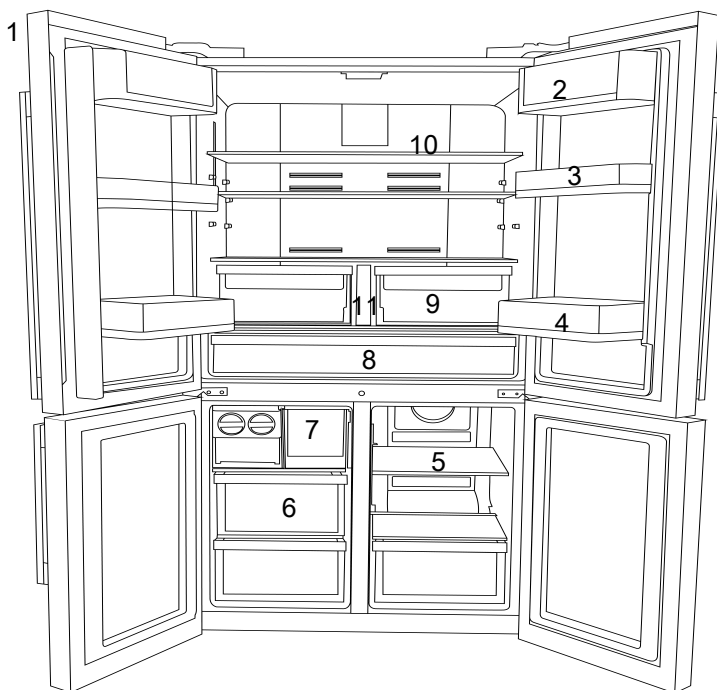

- |  |   |
|--|---|
| 1 Панел за управление и индикация                    | 2 *Отделение за масло/сирене                    |
| 3 * Подвижен рафт на вратата                         | 4 * Рафтове на вратата на хладилното отделение  |
| 5 * Стъклен рафт на фризерното отделение / охладител | 6 * Чекмеджета на фризерното отделение          |
| 7 *Чекмедже за лед                                   | 8 Кош за млечни продукти (хладилно съхранение). |
| 9 Отделение за плодове и зеленчуци                   | 10 *Стъквени рафтове на хладилното отделение    |
| 11 *Резервоар за вода                                |   |

**\*По избор:** Фигурите в това ръководство за потребителя са схематични и може да не отговарят точно на Вашия продукт.

### 3 Монтаж

#### Правилно място за монтаж

Първо прочетете „Инструкции за безопасност“!

Свържете се с оторизирания сервис за монтаж на продукта. За да подготвите продукта за монтаж, вижте информацията в ръководството за потребителя и се уверете, че електрическата и водоснабдителната мрежа са необходими. Ако не, обадете се на електротехник и водопроводчик, за да организират комуналните услуги, както е необходимо.

- Повреден захранващ кабел трябва да се подменя в оторизиран сервис.
- Когато поставите два охладителя в съседна позиция, оставете разстояние от поне 4 см между двата уреда.
- Съхранявайте продукта далеч от пряка слънчева светлина и на сухо място.
- Вашият продукт изисква адекватна циркулация на въздуха, за да функционира ефективно. Ако поставите продукта в ниша, не забравяйте да оставите поне 5 см разстояние между продукта и тавана, задната стена и страничните стени. Проверете дали компонентът за защита на хлабина на задната стена присъства на мястото му (ако е предоставен с продукта). Ако компонентът не е налице или е изгубен или паднал, поставете продукта така, че да остане поне 5 см разстояние между задната повърхност на продукта и стените на помещението. Свободното пространство отзад е важно за ефективната работа на продукта.
- Ако отворът на вратата е твърде тесен, за да може продуктът да премине, свалете вратата и завъртете

Ако Вашият продукт не съдържа съответните части, информацията се отнася за други модели.

продукта настрани; ако това не помогне, свържете се с оторизирания сервис.

- Поставете продукта върху равна повърхност, за да избегнете вибрации
- Поставете продукта най-малко на 30 см от нагревател, печка или други източници на топлина и най-малко на 5 см от електрически печки.
- Не излагайте продукта на директна слънчева светлина и не го дръжте във влажна среда.
- Преди транспортиране или употреба никога не отваряйте капака на контролния панел на продукта. Риск от токов удар и пожар!
- Фирмата ни не носи отговорност за каквито и да било щети, дължащи се на употреба без заземяване и без свързване към електрическата мрежа в съответствие с националните разпоредби.
- След монтажа щепселът на захранващия кабел трябва да е лесно достъпен.

#### Предупреждение за гореща повърхност!

Страничните стени на вашия продукт са оборудвани с охладителни тръби за подобряване на охладителната система. Течността с високо налягане може да тече през тези повърхности и да причини горещи повърхности на страничните стени. Това е нормално и не изисква сервисно обслужване. Бъдете внимателни, когато сте в допир с тези части.

#### Поставяне на пластмасови клинове

Използвайте пластмасовите клинове, предоставени с продукта, за да поддържате достатъчно пространство за циркулация на въздуха между продукта и стената.

- Отстранете винтовете на продукта и монтирайте винтовете, предоставени с клиновете.
- Поставете 2 пластмасови клина на вентилационния капак, както е показано на фигурата.

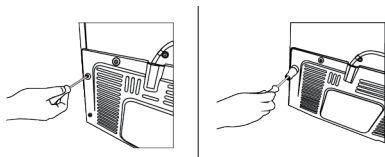

### Регулиране на краката

Ако продуктът не е в положение за балансиране, регулирайте предните нивелиращи крачета, като въртите наляво или надясно.

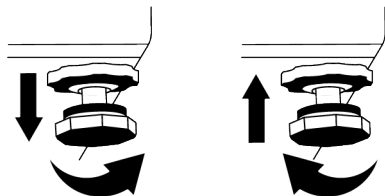

### За вертикално регулиране на вратите,

Разхлабете фиксиращата гайка отдолу. Завийте регулиращата гайка (CW/CCW) според положението на вратата. Затегнете болта на фиксиращата гайка за крайната позиция.

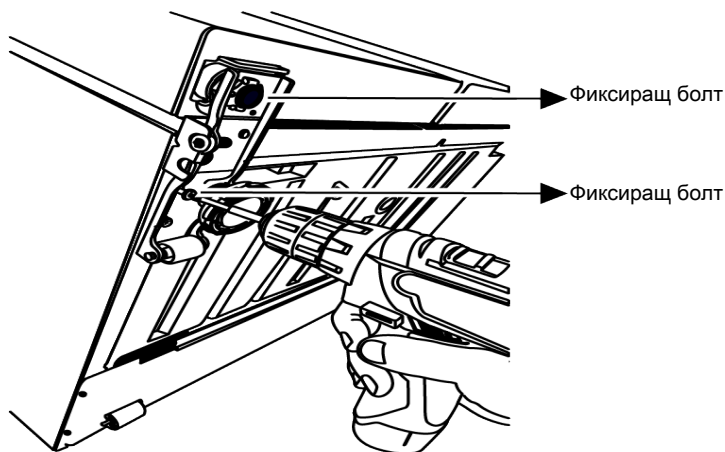

### За хоризонтално регулиране на вратите,

Разхлабете фиксиращия винт отдолу  
Разхлабете фиксиращата гайка отгоре.  
Завийте регулиращия болт (CW/CCW)

отстрани в зависимост от положението на вратата. Затегнете фиксиращата гайка в горната част за окончателно положение. Затегнете фиксиращия винт в долната част

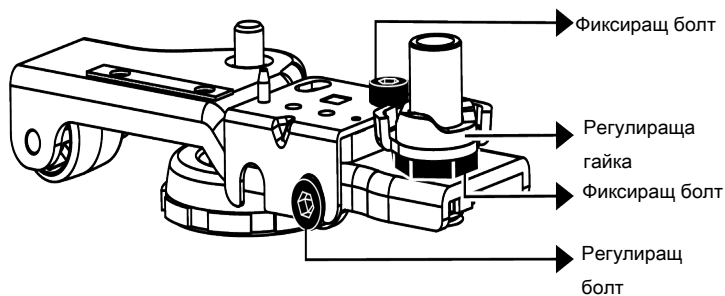

Закрепете горната сглобка на пантата с 3 винта.

Монтирайте капака на пантата, след като гнездата са монтирани.

Закрепете капака на пантата с два винта.

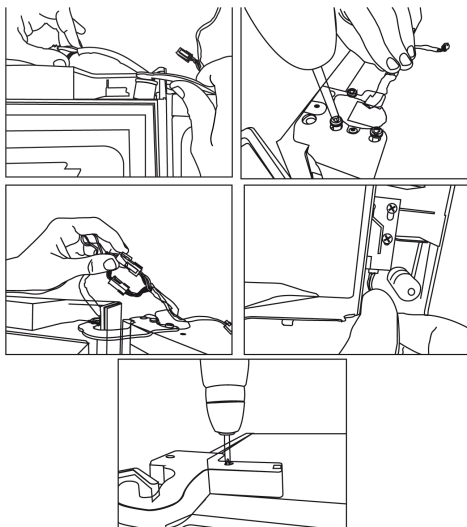

## 4 Подготовка

Първо прочетете „Инструкции за безопасност“!

### 4.1 Какво да направите за спестяване на енергия

- Този хладилен уред не е предназначен да се използва като уред за вграждане.
- Когато зареждате храната, оставете достатъчно място вътре в хладилника, за да позволите достатъчна циркулация на въздуха за охлаждане.
- Тъй като горещият и влажен въздух няма да проникне директно във вашия продукт, когато вратите не са

отворени, вашият продукт ще се оптимизира при условия, достатъчни да защитят вашата храна. При тези обстоятелства функции и компоненти като компресор, вентилатор, нагревател, размразяване, осветление, дисплей и т.н. ще работят според нуждите, като консумират минимална енергия.

- В случай, че са налице няколко опции, стъклените рафтове трябва да бъдат поставени така, че изходите за въздух на задната стена да не са блокирани и за предпочитане по начин, по който изходите за въздух остават под стъкления рафт. Тази комбинация

може да помогне за подобряване на разпределението на въздуха и енергийната ефективност.

- Използването на долното чекмедже при съхранение е силно препоръчително.
- За оптимална ефективност може да се използва функцията за бързо замразяване (ако е налична) 24 часа преди поставянето на пресни храни във фризера.
- В повечето случаи 24 часа са достатъчни за функцията за бързо замразяване, след като във фризера са поставени пресни храни. След известно време функцията за бързо замразяване ще се деактивира автоматично.
- Когато замразявате малко количество храна, функцията за бързо замразяване може да се деактивира след известно време, за да се осигури икономия на енергия.
- Съхранявайте храната в охладителното или охлаждащото отделение в съответствие с правилните условия за съхранение, за да пестите енергия.

## 4.2 Първа употреба

Преди да използвате вашия продукт, се уверете, че са направени необходимите приготовления в съответствие с инструкциите в разделите "Инструкции за безопасност" и "Инсталиране".

- Изчакайте поне 2 часа, преди да включите продукта, за да осигурите пълна ефективност на охлаждането.
- Оставете продукта да работи, без да поставяте никаква храна вътре в продължение на 6 часа и вратичката на продукта трябва да се държи възможно най-затворена.
- Промяната на температурата, причинена от отваряне и затваряне на вратата по време на използване на продукта, обикновено може да доведе

до конденз върху рафтовете на вратата/корпуса и стъклените съдове, поставени в продукта.

- Ще чуете звук, когато компресорът се включи. Нормално е продуктът да издава шум, дори когато компресорът не работи, тъй като течността и газът могат да бъдат компресирани в охладителната система.
- Нормално е предните ръбове на продукта да са топли. Те са проектирани да се затоплят, за да се избегне
- При някои модели индикаторният панел се изключва автоматично 1 минута след затваряне на вратата. Той ще се активира отново, когато вратата се отвори или се натисне произволен бутон.

## 4.3 Климатичен клас и дефиниции

Моля, вижте климатичния клас на табелката с данни на Вашето устройство. Една от следните информации е приложима за вашето устройство според климатичния клас.

- **SN:** Дългосрочен умерен климат: Това охлаждащо устройство е предназначено за използване при температури на околната среда между 10 °C и 32 °C.
- **N:** Умерен климат: Това охлаждащо устройство е предназначено за използване при температури на околната среда между 16 °C и 32 °C.
- **ST:** Субтропичен климат: Това охлаждащо устройство е предназначено за използване при температури на околната среда между 16 °C и 38 °C.
- **T:** Тропичен климат: Това охлаждащо устройство е предназначено за използване при температури на околната среда между 16 °C и 43 °C.

## 5 Начин на ползване на продукта

Първо прочетете „Инструкции за безопасност“!

- Продуктът трябва да се използва само и единствено за съхранение на храна.

- Изключете водния вентил, ако ще отсъствате от дома (например на почивка) и няма да използвате Icematic или диспенсъра за вода за дълъг период от време. В противен случай може да възникне изтичане на вода.

### Изключване на продукта от контакта

- Отстранете храната, за да предотвратите появата на миризми,
- Изчакайте ледът да се разтопи, почистете вътрешността и я оставете да изсъхне, оставете вратите отворени, за да избегнете повреда на вътрешната пластмаса на корпуса.

## 6 Контролен панел на продукта

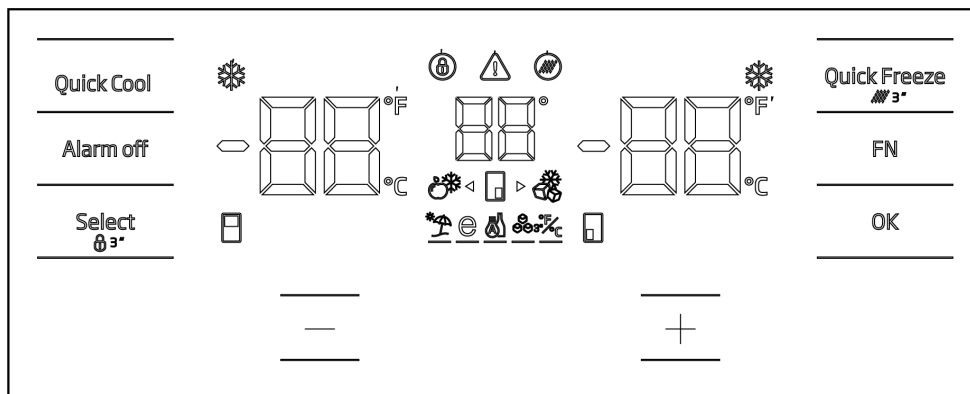

Първо прочетете „Инструкции за безопасност“!

Слуховите и визуалните функции на индикаторния панел ще Ви помогнат при използването на хладилника.

\*По избор: Показаните функции не са задължителни, може да има разлики във формата и местоположението на функциите, намиращи се на индикаторния панел на Вашия уред.

### Индикатор за функция за бързо

#### замразяване ❄️

Светва, когато е активирана функцията за бързо замразяване.

### Индикатор за температурата в хладилното отделение 🌡️

Показва температурата на хладилното отделение, може да бъде настроена като 8,7,6,5,4,3,2,1.

### \*Индикатор за Фаренхайт °F

Това е индикатор за Фаренхайт. Когато е активиран режимът на показване по Фаренхайт, зададените стойности на температурата се показват във Фаренхайт и съответната икона свети.

### Блокиране на бутон 🔒

Натиснете едновременно бутон за заключване на клавишите за 3 секунди. Символът за заключване на ключа Светва и режимът за заключване на клавишите е активиран. Клавишите не могат да се управляват, когато режимът на заключване на клавишите е активиран. Натиснете бутон за заключване на клавиатурата отново едновременно за 3 секунди. Символът за заключване изгасва и режимът на заключване се деактивира.

Натиснете бутон за заключване, когато искате да предотвратите промени в настройката на температурата на хладилника.

## \* Прекъсване на захранването / Висока температура /

### Предупреждение за грешка

Тази икона ще светне в случай на прекъсване на захранването, повреди при висока температура или предупреждения за неизправности. Когато има продължително прекъсване на електрозахранването, най-високата стойност на температурата, която достига фризерното отделение, мига на цифровия индикатор. След като храната във фризерното отделение бъде проверена, предупреждението ще бъде изтрито чрез натискане на бутона за изключване на алармата.

Ако видите, че този индикатор свети, вижте раздела "Отстраняване на неизправности" в това ръководство.

### \*Икона за нулиране на филтъра

Тази икона светва, когато филтърът трябва да бъде нулиран.

### Икона на отделение за промяна на температурата

Посочва отделението, за което ще се промени температурата. Когато иконата на отделението за смяна на температурата започне да мига, това означава, че е избрано съответното отделение.

### \* Икона на фризер Joker

Изберете иконата Joker фризер с помощта на бутона FN, иконата започва да мига, когато натиснете бутона ОК, иконата на фризера в отделението Joker светва и работи като фризер.

### Индикатор за температурата във фризерното отделение

Показва температурата на хладилното отделение, може да бъде настроена като -16,-18,-19,-20,-21,-22,-24.

### Индикатор за функция за бързо замразяване

Светва, когато е активирана функцията за бързо замразяване.

### \*Индикатор за Фаренхайт °F

Това е индикатор за Фаренхайт. Когато е активиран режимът на показване по Фаренхайт, зададените стойности на температурата се показват във Фаренхайт и съответната икона свети.

### Бутон за функция бързо замразяване

Quick Freeze

Натиснете този бутон, за да активирате или деактивирате функцията за бързо замразяване. Когато активирате функцията, фризерното отделение ще се охлади до по-ниска стойност от зададената температура.

Функцията за бързо замразяване се използва за бързо замразяване на храната, поставена във фризерното отделение. Ако искате да замразите големи количества прясна храна, активирайте функцията, преди да поставите храната в уреда.

Ако водата в резервоара за вода е престояла в него повече от 2-3 седмици, се препоръчва да я смените.

Ако функцията за бързо замразяване не е отменена, тя автоматично се отменя след максимум 24 часа или когато охлаждащото отделение достигне достатъчно студ.

Тази функция не се запомня след прекъсване на захранването.

### \*Нулиране на филтъра

Филтърът се нулира, когато бутонът за бързо замразяване се натисне за 3 секунди. Иконата за нулиране на филтъра се изключва.

### \*FN бутон FN

С този бутон можете да преминавате през функциите, които искате да изберете. Когато този бутон бъде натиснат, иконата и индикаторът на функцията, която трябва да бъде активирана или деактивирана, започват да мигат. Ако този бутон не бъде натиснат в продължение на 20 секунди, бутонът FN се деактивира. Трябва да натиснете този бутон, за да преминете отново към функциите.

### \* Индикатор за Целзий $^{\circ}\text{C}$

Това е индикаторът за Целзий. Когато е активиран режимът на показване в градуси по Целзий, зададените стойности на температурата се показват в градуси по Целзий и съответната икона светва.

### ОК бутон ОК

След преминаване между функциите с бутона FN, когато функцията се отмени с бутона ОК, съответната икона и индикатор мигат. Когато функцията е активирана, индикаторът продължава да мига, за да покаже коя икона е избрана.

### \* Икона на отделение за промяна на температурата

Посочва отделението, за което ще се промени температурата. Когато иконата на отделението за смяна на температурата започне да мига, това означава, че е избрано съответното отделение.

### \* Икона на отделение за промяна на температурата

Посочва отделението, за което ще се промени температурата. Когато иконата на отделението за смяна на температурата започне да мига, това означава, че е избрано съответното отделение.

### Бутон за увеличаване на настройките $+$

Можете да изберете съответното отделение, като натиснете бутона за избор; иконата на отделението за съответното отделение започва да мига и зададената стойност се увеличава, ако в този момент се натисне бутонът за увеличаване на настройката. Зададената стойност се връща към първоначалната стойност, ако бутонът се завърти.

### Икона на отделение за промяна на температурата

Посочва отделението, за което ще се промени температурата. Когато иконата на отделението за смяна на

температурата започне да мига, това означава, че е избрано съответното отделение.

### Настройване на индикатор по Целзий и Фаренхайт $^{\circ}\text{C}^{\circ}\text{F}$

Използвайте бутона FN, за да изберете тази функция, и използвайте бутоните със стрелки, за да изберете Фаренхайт и Целзий. Индикаторите по Фаренхайт и по Целзий светват, когато е избран съответният тип температура.

### \* Ледогенератор на иконата

За да включите уреда за производство на лед, натиснете бутона FN (до появата на иконата за лед и подчертаването ѝ). Иконата за включване на ледогенератора и индикаторът за функцията на ледогенератора започват да мигат, когато са избрани, като по този начин можете да разберете, че ледогенераторът може да се включва и изключва. Иконата на ледогенератора светва непрекъснато, когато е натиснат бутонът ОК, а индикаторът продължава да мига в този момент. След 20 секунди иконата и индикаторът остават запалени, ако не е натиснат бутон. По този начин ледогенераторът се включва. За да изключите отново машината за лед, натиснете отново бутона ОК, след като изберете иконата и индикатора, така че иконата и индикаторът на машината за лед да започнат да мигат, и ако в продължение на 20 секунди не бъде натиснат бутон, иконата и индикаторът ще се изключат и машината за лед ще се изключи отново.

Показва дали ледогенераторът е в работно състояние.

Когато тази функция не е избрана, засмукването на вода от резервоара за вода ще спре. Можете обаче да вземете предварително приготвения лед от ледогенератора.

### Икона на функцията Eco fuzzy $\text{ECO}$

За да активирате функцията Eco fuzzy, натиснете клавиша FN (до иконата за буквата е и подчертаването ѝ). Иконата

за екологично размиване и индикаторът за функция за екологично размиване започват да мигат, когато са избрани, като по този начин можете да разберете, че ледогенераторът може да бъде активиран и деактивиран. Иконата на функцията Eco fuzzy светва непрекъснато, когато е натиснат бутонът ОК, и индикаторът продължава да мига в този момент. След 20 секунди иконата и индикаторът остават осветени, ако не е натиснат бутон, и ледогенераторът се активира. За да отмените отново функцията eco fuzzy, натиснете отново бутона ОК, след като изберете иконата и индикатора, така че иконата и индикаторът на функцията eco fuzzy да започнат да мигат, и ако не натиснете бутон в продължение на 20 секунди, иконата и индикаторът ще се изключат и функцията eco fuzzy ще бъде отменена.

#### \*Икона на функцията "Ваканция"

За да активирате функцията за почивка, натиснете клавиша FN (до иконата на чадър и подчертаването му). Иконата на функцията за почивка и индикаторът на функцията за почивка започват да мигат, когато са избрани, като по този начин можете да разберете, че функцията за почивка може да бъде активирана и деактивирана. Иконата на функцията за почивка светва непрекъснато, когато е натиснат бутонът ОК, като по този начин функцията за почивка е активирана и индикаторът продължава да мига в този момент. Натиснете отново бутона ОК, за да отмените функцията за почивка, иконата и индикаторът на функцията за почивка започват да мигат и функцията за почивка се отменя.

#### \* Икона на охладител на Joker

Когато изберете иконата за охладител на джокер с помощта на бутона FN и натиснете бутона ОК, отделението за джокер се превключва на отделение за охладител и работи като отделение за охладител.

#### Индикатор за Целзий

Това е индикаторът за Целзий. Когато е активиран режимът на показване в градуси по Целзий, зададените стойности на температурата се показват в градуси по Целзий и съответната икона светва.

#### \* Бутон за намаляване на настройките

Можете да изберете съответното отделение, като натиснете бутона за избор; иконата на отделението за съответното отделение започва да мига и зададената стойност се намалява, ако в този момент се натисне бутонът за намаляване на зададената стойност. Зададената стойност се връща към първоначалната стойност, ако бутонът се завърти.

#### \* Икона на отделение за промяна на температурата

Посочва отделението, за което ще се промени температурата. Когато иконата на отделението за смяна на температурата започне да мига, това означава, че е избрано съответното отделение.

#### \* Икона на отделение за промяна на температурата

Посочва отделението, за което ще се промени температурата. Когато иконата на отделението за смяна на температурата започне да мига, това означава, че е избрано съответното отделение.

#### Блокиране на бутон

Натиснете едновременно бутона за заключване на клавишите за 3 секунди. Символът за заключване на ключа светва и режимът за заключване на клавишите е активиран. Клавишите не могат да се управляват, когато режимът на заключване на клавишите е активен. Натиснете бутона за заключване на клавиатурата отново едновременно за 3 секунди. Символът за заключване изгасва и режимът на заключване се деактивира.

Натиснете бутона за **заклучване**, когато искате да предотвратите промени в настройката на температурата на хладилника.

**\*Бутон за избор** Select

Този бутон се използва за избор на отделението, за което трябва да се промени стойността на температурата. Можете да навигирате между отделенията, като натиснете този бутон. Можете да определите кое отделение е избрано по иконите на отделенията (7,17,18,20,28,29). Отделението с мигащата икона е избрано като отделението, за което трябва да се промени зададената температура. След това можете да промените зададената стойност, като натиснете бутона за намаляване на зададената стойност в отделението (27) и бутона за увеличаване на зададената стойност в отделението (19). Иконите на отделенията се изключват, ако бутонът за избор не бъде натиснат в продължение на 20 секунди. Трябва да натиснете този бутон, за да изберете отново отделение.

**\* Предупреждение за изключена аларма** Alarm off

В случай на прекъсване на захранването/аларма за висока температура, предупреждението се изтрива чрез натискане на бутона за изключване на алармата, след като храните във фризерното отделение са проверени.

**\* Бутон за функция бързо охлаждане**

Quick Cool

Бутонът има 2 функции. Натиснете и отпуснете, за да активирате или деактивирате функцията за бързо

охлаждане. Индикаторът за бързо охлаждане ще се изключи и нормалните настройки ще бъдат възстановени. Функцията за бързо охлаждане се използва за бързо охлаждане на храната, поставена в отделението с. Ако искате да охладите големи количества прясна храна, активирайте функцията, преди да поставите храната в уреда. Ако функцията за бързо охлаждане не бъде отменена, тя автоматично се отменя след максимум 1 час или когато фризерното отделение достигне достатъчно студ.

Ако натиснете бутона за бързо охлаждане многократно на кратки интервали, защитата на електрическата верига се активира и компресорът не се включва веднага.

Тази функция не се запомня след прекъсване на захранването.

**\* Индикатор за Joker отделение**

Извеждат се стойностите за настройка на температурата на Joker отделениято.

**\*Индикатор за температурата в отделението за вино**

На екрана се показват стойностите за настройка на температурата на отделението за вино.

\*

Температурата може да се настрои между 1-8°C за охладителното отделение и между -24 и -15°C за фризерното отделение. Стойностите на регулируемата температура могат да варират, при условие че са в рамките на тези диапазони според спецификациите на продукта.

## 7 Използване на продукта



Първо прочетете раздела „Инструкции за безопасност“!

## 7.1 Съхранение на храна във фризера и охладителя

### Съхранение на храна във фризерното отделение

- Можете да активирате функцията за бързо замразяване 4- 6 часа преди функцията за замразяване и да извършите по-бързо охлаждане.
- Оставете топлите ястия да достигнат стайна температура, преди да ги поставите във фризера.
- Храните за замразяване трябва да бъдат разделени на порции според размера, който ще се консумират, и замразени в отделни опаковки.
- Препоръчително е да опаковате храните преди да ги поставите във фризера.
- За да предотвратите изтичане на срока за съхранение, напишете датата, часа и наименованието на продукта върху опаковката според времето за съхранение на различните храни.
- Консумирайте бързо размразените храни. Размразените храни не могат да се замразяват отново, освен ако не са сготвени. Не е безопасно да се консумират повторно замразените пресни храни без готвене след размразяването им.
- Когато замразявате пресни храни, не ги поставяйте в контакт с вече замразени храни. В противен случай замразените храни ще бъдат размразени.

### Съхранение на храните, които се продават замразени

- Когато съхранявате храна, спазвайте сроковете, посочени в тези инструкции.

- За да защитите качеството на храната, поддържайте интервала от време между закупуването и съхранението възможно най-кратък.
- Купувайте замразени храни, които се съхраняват при  $-18\text{ }^{\circ}\text{C}$  или по-ниски температури.
- Избягвайте да купувате храни, чиито опаковки са покрити с лед и др. Това означава, че продуктът може да бъде частично размразен и замразен отново. Температурата влияе върху качеството на храната.
- Не превишавайте времето за съхранение, препоръчано от производителя на храната. Извадете от фризера само толкова храна, колкото ви е необходима.
- С изключение на случаите, когато в околната среда има екстремни обстоятелства, ако вашият продукт (в таблицата с препоръчителните зададени стойности) е настроен на посочените зададени стойности, храната запазва своята свежест за по-дълго време както в отделението за пресни продукти, така и във фризерното отделение.
- Ако отделението за прясна храна е настроено на по-ниска температура, пресните плодове и зеленчуци може да са частично замразени.

### Бързо замразяване

1. Активирайте функцията за бързо замразяване 24 часа преди да поставите Вашите пресни храни.
2. След 24 часа след натискане на бутона поставете Вашата храна, която искате да замразите, в третото или четвъртото чекмедже с по-голям капацитет на замразяване.
3. След като функцията за бързо замразяване е активирана, тя автоматично се отменя след определен период от време.

Настройка на фризерното отделение	Настройка на хладилното отделение	Забележки
-18°C	3°C	Това е препоръчителната настройка по подразбиране. Тази настройка се препоръчва, ако температурата на околната среда е под 30°C.
-18°C или по-студено	3°C	Тези настройки са препоръчителни за температури на околната среда над 30°C.
Бързо замразяване	3°C	Използвайте, когато искате да замразите храната си за кратко време. Когато процесът приключи, настройките на продукта ще се върнат на предишната позиция.
-18°C или по-студено	2°C	Използвайте тези настройки, ако смятате, че хладилното отделение не е достатъчно студено, поради температурата на околната среда или честото отваряне на вратата.

## Подробности за фризера

Съгласно стандартите IEC 62552 фризерът трябва да има капацитет да замразява 4,5 кг хранителни продукти при -18 °C или по-ниски температури при 25 °C стайна температура за 24 часа за всеки 100 литра обем на фризерното отделение.

Хранителните продукти могат да се съхраняват само за продължителни периоди при или под температура от -18 °C.

Можете да запазите храните свежи в продължение на месеци (във фризер при или под температури от -18 °C). Хранителните продукти за замразяване не трябва да влизат в контакт с вече замразената храна вътре, за да се избегне частично размразяване. Сварете зеленчуците и филтрирайте водата, за да удължите периода на съхранение. Поставете храната в херметически затворени опаковки след филтриране и поставете във фризера. Банани, домати, маруля, целина, варени яйца, картофи и други подобни хранителни продукти не трябва да се замразяват. В случай, че тези храни са замразени, само хранителните стойности и хранителните качества ще бъдат отрицателно засегнати. Не става въпрос за гниене, което би застрашило човешкото здраве.

## Поставяне на храната

**Рафтове във фризерното отделение:** различни замразени храни като месо, риба, сладолед, зеленчуци и др.

## Рафтове на хладилни отделения:

Хранителни артикули в тенджери, чиния с капак и кутии с капак, яйца (в затворена кутия)

**Рафтове на вратата на охладителното отделение:** Малки и пакетирани храни или напитки

**Отделение за плодове и зеленчуци:** Зеленчуци и плодове

**Отделение за прясна храна:** Деликатеси (закуска, месни продукти, които се консумират за кратко време)

## Съхранение на храна в хладилното отделение

- Температурите на отделението се повишават значително, ако вратата на отделението се отваря и затваря често и се държи отворена за дълго време, това може да намали живота на храната и да доведе до разваляне на храната.
- За да не се променя миризмата и вкуса, храната трябва да се съхранява в затворени съдове.
- Не съхранявайте твърде много храна в хладилника си. За да постигнете по-добро и хомогенно охлаждане, поставете храната отделно по начин, по който студеният въздух може да преминава през тях.
- Осигурете въздушен поток, като оставите разстояние между храната и вътрешната стена. Ако облегнете храната на задната стена, храната може да замръзне.

- Оставете стотвените топли ястия на стойна температура, преди да ги поставите в хладилника. След това можете да поставите хладкото ястие в долните рафтове на хладилника. Не поставяйте хладките ястия близо до храни, които лесно могат да се развалят.
- Размразете Вашата замразена храна в отделението за прясна храна. По този начин можете да охладите отделението за прясна храна, като използвате замразена храна и да спестите енергия.
- Съхраняването на незрели тропически плодове (манго, сортове пъпеш, папая, банан, ананас) в хладилник може да ускори процеса на зреене. Това не се препоръчва, защото ще доведе до по-кратко време за съхранение.
- Трябва да съхранявате лук, чесън, джинджифил и други кореноплодни зеленчуци в тъмна и студена стая, а не в хладилник.
- Ако забележите, че дадена храна се е развалила в хладилника, изхвърлете я и почистете аксесоарите, които са влезли в контакт с нея.
- За да охладите бързо ястията като супи и яхнии, които се готвят в големи тенджери, можете да ги поставите в хладилника, като ги разделите в по-малки плитки съдове.
- Не поставяйте неупакована храна близо до яйца.
- Съхранявайте плодовете и зеленчуците отделно и съхранявайте всеки сорт заедно (например ябълки с ябълки, моркови с моркови).
- Извадете зелените зеленчуци от найлоновия плик и ги поставете в хладилника, след като ги увиете в хартиена кърпа или подсушена кърпа. Ако миете този тип храна, преди да ги поставите в хладилника, не забравяйте да ги изсушите.
- Можете както да създадете влажна среда, така и да осигурите въздушен поток, като държите плодовете и зеленчуците, които са склонни към сушене, в перфорирани или незапечатани найлонови торбички.
- С изключение на случаите, когато в околната среда има екстремни обстоятелства, ако вашият продукт (в таблицата с препоръчителните зададени стойности) е настроен на посочените зададени стойности, храната запазва своята свежест за по-дълго време както в отделението за пресни продукти, така и във фризерното отделение.

**Съхранявайте различните храни на различни места според свойствата им.**

Храна	Местоположение
Яйца	Етажерка на вратата
Млечни продукти (масло, сирене)	Ако е налично, отделение с нула градуса (за храна за закуска).
Плодове, зеленчуци и зеленина	Отделение за плодове и зеленчуци, или Отделение EverFresh+ (ако е налично)
Прясно месо, птици, риба, колбаси и др. Готвени храни	Ако е налично, отделение с нула градуса (за храна за закуска).
Храни готови за сервиране, пакетирани продукти, консерви и туршии	Горни рафтове или етажерки на вратата
Напитки, бутилки, подправки и закуски	Етажерка на вратата

## 7.2 Смяна на осветителната лампа

Обадете се на оторизирания сервиз, когато крушката/LED, използвани за осветление във Вашия хладилник, трябва да бъдат сменени.

## 8 Характеристики на продукта

### 8.1 Място за съхранение на лед

#### Автоматична машина за лед

За да получите лед от автоматичното устройство за производство на лед, напълнете резервоара за вода в хладилното отделение с вода до максималното ниво.

В резултат на горещото и влажно време ледът, натрупан в чекмеджето за лед, може да залепне един за друг и да се превърне в твърда маса за период от 15 дни; това е нормално. Ако не можете да разбие масата, можете да изпразните ледената кутия и да направите лед отново.

- Ако водата в резервоара за вода е престояла в него повече от 2-3 седмици, се препоръчва да я смените.
- Различните звуци, които се чуват от хладилника на интервали от 120 минути, са звуци, които се появяват по време на производството и изхвърлянето на лед, това е нормално състояние.
- Ако не се нуждаете от лед, натискането на иконата за отмяна на леда, за да спрете производството на лед, ще спести енергия и ще удължи експлоатационния живот на хладилника ви.

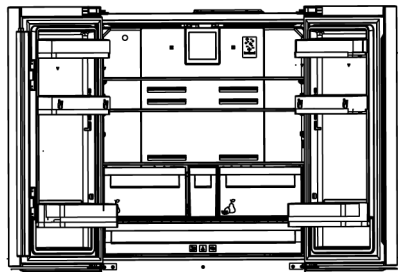

Лампата(ите), използвани в този уред, не могат да се използват за домашно осветление. Предназначението на тази лампа е да помогне на потребителя да постави храната в хладилника / фризера безопасно и удобно.

### 8.2 Поставка за яйца

Можете да поставите държача за яйца на вратата или рафта на корпуса, който желаете.

Ако държачът за яйца трябва да се постави на рафта на корпуса, препоръчваме да изберете по-студени долни рафтове.

- Никога не поставяйте държача за яйца върху фризерното отделение.

### 8.3 Отделение за плодове и зеленчуци

Хладилникът е проектиран да поддържа зеленчуците свежи, като запазва влажността им. За тази цел общата циркулация на студен въздух се засилва в отделението за плодове и зеленчуци. Дръжте плодове и зеленчуци в това отделение. Съхранявайте зеленолистните зеленчуци и плодове отделно, за да удължите живота им.

### 8.4 Подвижно междинно отделение

Подвижното междинно отделение е част, която е проектирана така, че да предотвратява изтичането на студения въздух в хладилника навън.

1. Когато вратите на хладилното отделение са затворени, се осигурява херметичност, тъй като уплътненията на вратата влизат в контакт с повърхността на подвижното междинно отделение.
2. Друга причина за използването на подвижно междинно отделение във вашия хладилник е увеличаването на нетния обем на хладилното отделение. Стандартните междинни

отделения заемат част от неизползваемия обем на хладилника.

3. Тъй като лявата врата на хладилното отделение е отворена, подвижното междинно отделение е в затворено състояние.
4. Тя не трябва да се отваря ръчно. При затваряне на вратата тя се движи според указанията на пластмасовата част на корпуса.

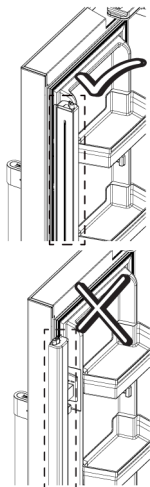

## 8.5 Хладилна зона за млечни продукти

### Отделение за съхранение със студен въздух

Това отделение осигурява по-ниска температура вътре в хладилника. Използвайте този кош за съхранение на деликатеси (салами, колбаси, млечни продукти и др.), които изискват по-ниска температура на съхранение или месни, пилешки или рибни продукти за незабавна консумация. Не съхранявайте плодове и зеленчуци в този кош.

## 8.6 Отделение за плодове и зеленчуци с контролирана влажност

С функцията за свежест с контролирана влажност, влажността на зеленчуците и плодовете се поддържа под контрол и храната се запазва свежа за по-дълъг период от време.

Препоръчваме ви да поставяте листни зеленчуци като маруля, спанак и подобни зеленчуци, които са чувствителни към загуба на влага, в отделението за плодове и зеленчуци, не изправени върху корените им, а възможно най-хоризонтално. Когато подреждате зеленчуците, най-отдолу се слагат тежките и твърди зеленчуци, а отгоре леките и меките, съобразявайки се с конкретните грамажи на зеленчуците.

Никога не оставяйте зеленчуци в найлонови торбички в отделението за плодове и зеленчуци. Оставянето им в найлонови торбички води до гниене на зеленчуците за кратко време.

В ситуации, в които контактът с други зеленчуци не е за предпочитане, използвайте опаковъчни материали като хартия, която има определено ниво на порьозност от гледна точка на хигиената.

Не поставяйте плодове, които имат високо производство на етиленов газ, като круши, кайсии, праскови и особено ябълки, в едно и също отделение с други зеленчуци и плодове. Етиленовият газ, отделящ се от тези плодове, може да накара други зеленчуци и плодове да узреят по-бързо и да изгният за по-кратък период от време.

## 8.7 Използване на вътрешния диспенсър за вода и диспенсера за вода на вратата

Промийте водната система след свързване на хладилника към водоснабдяването или след смяна на

водния филтър. Използвайте издръжлив съд и задръжте лоста на дозатора за вода за 5 секунди, след което отстранете ръката си за 5 секунди. Продължете тази операция, докато водата започне да излиза. Когато водата започне да тече, продължете да натискате и след това да отпускате педала на дозатора за вода (натиснете за 5 секунди, отпуснете за 5 секунди), докато достигнете 4 галона вода. Така в системата ще бъдат включени 15 л вода. Тази операция прочиства въздуха от филтъра и системата за дозиране на вода и подготвя водния филтър за употреба. В някои домакинства може да се наложи допълнително изпускане на въздух. При изпускане на въздух от системата от диспенсъра може да бликне вода.

Оставете хладилника да се охлади и съхранявайте водата в хладилника в продължение на 24 часа. Вземайте достатъчно вода, за да осигурите наличието на прясна вода в системата всяка седмица.

След като използвате вода непрекъснато в продължение на 5 минути, диспенсърът за вода ще спре да доставя вода, за да предотврати препълване. Натиснете отново педала на диспенсъра, за да продължите да наливате вода.

#### **\*Врата на диспенсър за вода**

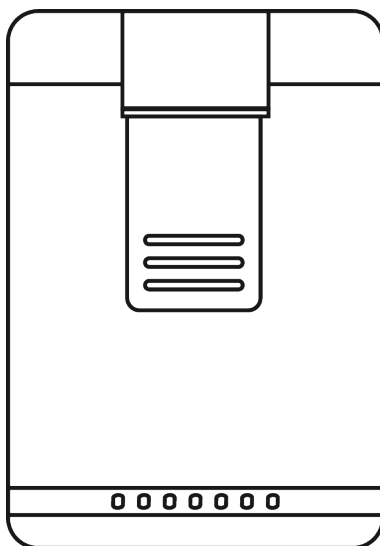

#### **\*Наливане на вода**

Дръжте съд под крапа на диспенсъра за вода, докато натискате педала на диспенсъра за вода.

Освободете педала на дозатора, за да спрете да приемате вода.

Първите няколко чаши вода, взети от водния фонтан, обикновено са топли.

Ако водният фонтан не се използва дълго време, изхвърлете първите няколко чаши вода, за да получите чиста вода.

По време на първоначалната работа трябва да изчакате около 24 часа, за да се охлади водата.

Извадете стъклото миг след натискането на спусъка.

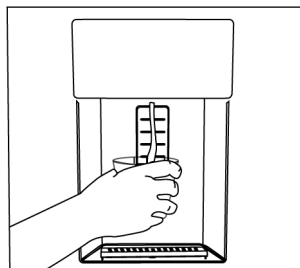

## \*Вътрешен диспенсър за вода

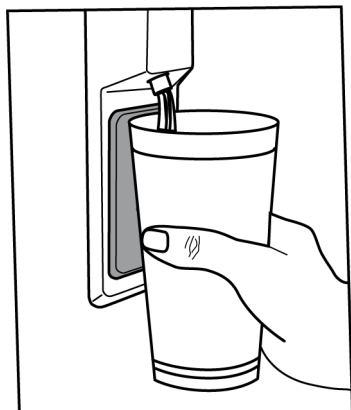

### За работата на диспенсъра за вода

Преди да използвате хладилника за първи път и след смяна на водния филтър, от диспенсъра за вода може да

## 9 Почистване и грижа

Първо прочетете „Инструкции за безопасност“!

Преди да почистите хладилника, изключете го от контакта или изключете предпазителя, към който е свързан.

Не поставяйте ръцете, краката или метални предмети под хладилника или между хладилника и пода по каквато и да е причина. Може да възникне засядане или всеки остър ръб може да причини наранявания.

- Не използвайте остри или абразивни инструменти за почистване на продукта. Не използвайте материали като домакински почистващи препарати, сапун, почистващи препарати, газ, бензин, разределител, алкохол, восък и др.
- Прахът трябва да се отстранява от вентилационната решетка на гърба на продукта поне веднъж годишно (без отваряне на капака). Почистете продукта със суха кърпа.
- Погрижете се върху капака на лампата и другите електрически части да не попадне вода.
- Почистете вратата с помощта на влажна кърпа. Премахнете цялото съдържание, за да премахнете

капе вода. За да предотвратите капенето или изтичането на вода от диспенсъра, изпускате въздух от системата, като източвате 5-6 галона (около 20 литра) вода от диспенсъра за вода преди да използвате хладилника за първи път и след всяка смяна на водния филтър. По този начин от системата се отстранява задържаният въздух и се предотвратяват течовете от диспенсера за вода. В случай на препятствие пред водния поток, проверете гладкостта на водопровода зад уреда и позицията на съединителя.

Нормално е диспенсърът за вода да изпуска само няколко капки вода, след като сте си взели вода.

стелажите от вратата и тялото.

Издадете стелажите на вратите, като ги повдигнете нагоре. Почистете и подсушете рафтовете, след това ги монтирайте отново, плъзгайки ги отгоре.

- Не използвайте хлорна вода или продукти за почистване на външната повърхност и хромираните части на продукта. Хлорът ще предизвика ръжда по тези метални повърхности.
- Не използвайте остри и абразивни инструменти, сапун, почистващи препарати, почистващи препарати, газ, бензин, лак и подобни вещества, за да предотвратите деформация и премахване на отпечатъци върху пластмасовата част. Използвайте топла вода и мека кърпа за почистване и след това подсушете.
- При продуктите без функция Без замръзване могат да се появят водни капчици и лед с дебелина на пръст на задната стена на охладителното отделение. Не почиствайте и никога не нанасяйте масла или подобни материали.

- Използвайте леко навлажнена кърпа от микрофибър, за да почистите външната повърхност на продукта. Гъбите и други видове почистващи тъкани могат да причинят драскотини.
- За да почистите всички подвижни компоненти по време на почистване на вътрешната повърхност на продукта, измийте тези компоненти с мек разтвор, състоящ се от сапун, вода и карбонат. Измийте и подсушете старателно. Предотвратете контакта на вода с осветителни компоненти и контролния панел.
- Не използвайте оцет, спирт или други почистващи препарати на основата на алкохол върху която и да е вътрешна повърхност.

### **Външни повърхности от неръждаема стомана**

Използвайте неабразивен почистващ препарат за неръждаема стомана и го нанесете с мека кърпа без власинки. За да полирате, внимателно избършете повърхността с кърпа от микрофибър,

навлажнена с вода, и използвайте суха полираща глина. Винаги следвайте лентите от неръждаема стомана.

### **Предотвратяване на миризми**

Продуктът се произвежда без никакви миризливи материали. Въпреки това, неправилното съхранение на храна и неправилното почистване на вътрешните повърхности може да доведе до миризми.

- За да избегнете това, почиствайте вътрешността с газирана вода на всеки 15 дни.
- Съхранявайте храните в запечатани държачи, тъй като микроорганизмите, възникващи от храни, държани в незапечатани контейнери, ще причинят лоша миризма.
- Да не се съхраняват храни с изтекъл срок на годност и развалени такива в хладилника.

### **Защита на пластмасови повърхности**

Разлятото олио върху пластмасовите повърхности може да повреди повърхностите и трябва веднага да се почисти с топла вода.

## **10 Отстраняване на неизправности**

Първо прочетете „Инструкции за безопасност“!

Проверете този списък, преди да се свържете със сервиза. Това ще ви спести време и пари. Този списък включва чести оплаквания, които не са свързани с дефектна изработка или материали. Някои функции, споменати тук, може да не се отнасят за вашия продукт.

Ако проблемът продължава, след като следвате инструкциите в този раздел, свържете се с вашия доставчик или оторизиран сервиз. Не се опитвайте да ремонтирате продукта.

### **Хладилникът не работи.**

- Захранващият щепсел не е поставен напълно. >>> Включете го, за да се постави напълно в контакта.

- Предпазителят, свързан към контакта, захранващ продукта, или главният предпазител е изгорял. >>> Проверете предпазителя.

### **Конденз по страничната стена на охладителното отделение (MULTI ZONE, COOL CONTROL и FLEXI ZONE).**

- Вратата се отваря твърде често. >>> Внимавайте да не отваряте вратичката на продукта твърде често.
- Околната среда е твърде влажна. >>> Не инсталирайте продукта във влажна среда.
- Храните, съдържащи течности, се съхраняват в незапечатани държачи. >>> Съхранявайте храните, съдържащи течности, в запечатани държачи.
- Вратата на продукта е оставена отворена. >>> Не дръжте вратичката на продукта отворена за дълго време.

- Термостатът е настроен на много ниска температура. >>> Настройте термостата на подходяща температура.

### **Компресорът не работи.**

- В случай на внезапно прекъсване на захранването или изваждане на щепсела и повторно включване, налягането на газа в охладителната система на продукта не е балансирано, което задейства термичната защита на компресора. Продуктът ще се рестартира след приблизително 6 минути. Ако продуктът не се рестартира след този период, свържете се със сервиза.
- Размразяването е активно. >>> Това е нормално за продукт с напълно автоматично размразяване. Размразяването се извършва периодично.
- Продуктът не е включен в контакта. >>> Уверете се, че захранващият кабел е включен.
- Настройката на температурата е неправилна. >>> Изберете подходящата настройка на температурата.
- Захранването е изчерпано. >>> Продуктът ще продължи да работи нормално, след като захранването бъде възстановено.

### **Шумът от работата на хладилника се увеличава, докато се използва.**

- Работната производителност на продукта може да варира в зависимост от температурните промени на околната среда. Това е нормално и не е неизправност.

### **Хладилникът работи твърде често или твърде дълго.**

- Новият продукт може да е по-голям от предишния. По-големите продукти ще работят по-дълго.
- Стайната температура може да е висока. >>> Продуктът обикновено работи дълго време при по-висока стайна температура.

- Продуктът може наскоро да е бил включен или вътре е поставен нов хранителен продукт. >>> Продуктът ще отнеме повече време, за да достигне зададената температура, когато е включен наскоро или вътре е поставен нов хранителен продукт. Това е нормално.
- Големи количества гореща храна може наскоро да са били поставени в продукта. >>> Не поставяйте гореща храна в продукта.
- Вратите са отворени често или са държани отворени за дълги периоди от време. >>> Топлият въздух, който се движи вътре, ще накара продукта да работи по-дълго. Не отваряйте вратите твърде често.
- Вратата на фризера или охладителя може да е открената. >>> Проверете дали вратите са напълно затворени.
- Продуктът може да е настроен на твърде ниска температура. >>> Задайте температурата на по-висока степен и изчакайте продуктът да достигне зададената температура.
- Устройството за миене на вратата на охладителя или фризера може да е замърсено, износено, счупено или неправилно поставено. >>> Почистете или сменете уплътнението. Повредена/скъсана шайба за миене на врата ще накара продукта да работи за по-дълги периоди, за да запази текущата температура.

### **Температурата на фризера е много ниска, но температурата на охладителя е подходяща.**

- Температурата на фризерното отделение е зададена на много ниска степен. >>> Задайте температурата на фризерното отделение на по-висока степен и проверете отново.

### **Температурата на охладителя е много ниска, но температурата на фризера е подходяща.**

- Температурата на охладителното отделение е настроена на много ниска степен. >>> Задайте температурата на охладителното отделение на по-висока степен и проверете отново.

## **Хранителните продукти, съхранявани в чекмеджетата на охладителното отделение, са замразени.**

- Температурата на охладителното отделение е настроена на много ниска степен. >>> Задайте температурата на охладителното отделение на по-висока степен и проверете отново.

## **Температурата в охладителя или фризера е твърде висока.**

- Температурата на охладителното отделение е настроена на много висока степен. >>> Настройката на температурата на охладителното отделение оказва влияние върху температурата във фризерното отделение. Изчакайте, докато температурата на съответните части достигне достатъчното ниво, като промените температурата на охладителните или фризерните отделения.
- Вратите са отворяни често или са държани отворени за дълги периоди от време. >>> Не отваряйте вратите твърде често.
- Вратата може да е открехната. >>> Затворете напълно вратата.
- Продуктът може наскоро да е бил включен или вътре е поставен нов хранителен продукт. >>> Това е нормално. Продуктът ще отнеме повече време, за да достигне зададената температура, когато е включен наскоро или вътре е поставен нов хранителен продукт.
- Големи количества гореща храна може наскоро да са били поставени в продукта. >>> Не поставяйте гореща храна в продукта.

## **Треперене или шум.**

- Повърхността не е плоска или издръжлива >>> Ако продуктът се тресе, когато се движи бавно, регулирайте стойките, за да балансирате продукта. Също така се уверете, че подът е достатъчно издръжлив, за да понесе продукта.

- Всички предмети, поставени върху продукта, могат да причинят шум. >>> Отстранете всички елементи, поставени върху продукта.
- Продуктът издава шум от течаща течност, пръскане и др.
- Принципът на работа на продукта включва потоци течност и газ. >>> Това е нормално и не е неизправност.

## **От продукта се чува звук на духащ вятър.**

- Продуктът използва вентилатор за процеса на охлаждане. Това е нормално и не е неизправност.

## **Има конденз по вътрешните стени на продукта.**

- Горещото или влажно време ще увеличи заледяването и кондензацията. Това е нормално и не е неизправност.
- Вратите са отворяни често или са държани отворени за дълги периоди от време. >>> Не отваряйте вратите твърде често; ако е отворена, затворете вратата.
- Вратата може да е открехната. >>> Затворете напълно вратата.

## **Има конденз по външната страна на продукта или между вратите.**

- Атмосферното време може да е влажно, това е съвсем нормално при влажно време. >>> Кондензът ще се разсее, когато влажността се намали.

## **Вътрешността мирише лошо.**

- Продуктът не се почиства редовно. >>> Почиствайте вътрешността редовно с гъба, топла вода и газирана вода.
- Някои държачи и опаковъчни материали могат да причинят миризма. >>> Използвайте държачи и опаковъчни материали без мирис.
- Храните бяха поставени в незапечатани държачи. >>> Съхранявайте храните в запечатани държачи. Микроорганизмите могат да се разпространят от незапечатани хранителни продукти и да причинят лоша миризма.

- Отстранете всички храни с изтекъл срок на годност или развалени храни от продукта.

#### **Вратата не се затваря.**

- Пакетите с храна може да блокират вратата. >>> Преместете всички предмети, блокиращи вратите.
- Продуктът не стои в напълно изправено положение на земята. >>> Регулирайте стойките, за да балансирате продукта.
- Повърхността не е плоска или издръжлива >>> Уверете се, че повърхността е равна и достатъчно издръжлива, за да понесе продукта.

#### **Отделението за плодове и зеленчуци е задръстено.**

- Хранителните продукти може да са в контакт с горната част на чекмеджето. >>> Реорганизирайте хранителните продукти в чекмеджето.

#### **Температура на повърхността на продукта.**

- Може да се наблюдава висока температура между две врати, на страничните панели и на задната зона на решетката, докато вашият продукт работи. Това е нормално и не изисква сервизно обслужване.

#### **Вентилаторът продължава да работи, когато вратата се отвори.**

- Вентилаторът може да продължи да работи, когато вратата на фризера е отворена.

Ако проблемът продължава, след като следвате инструкциите в този раздел, свържете се с вашия доставчик или оторизиран сервиз. Не се опитвайте да ремонтирате продукта. Това е нормално.

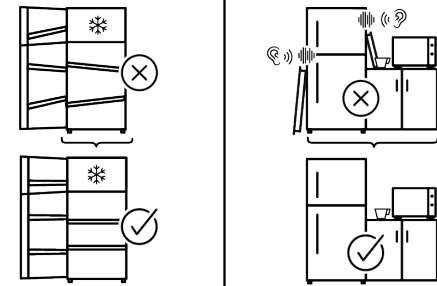
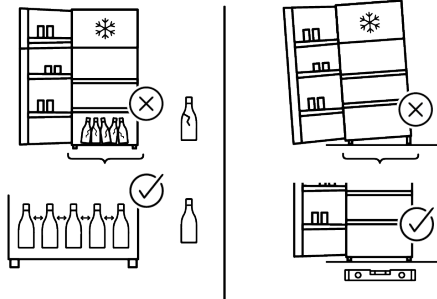
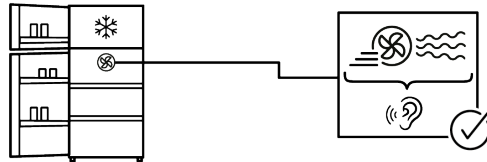
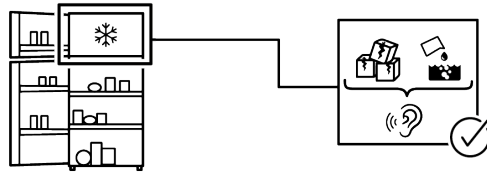
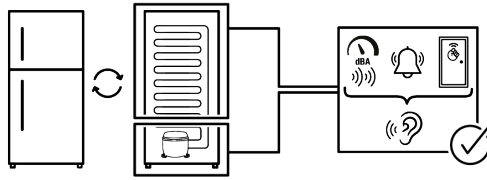

## ОТКАЗ ОТ ОТГОВОРНОСТ

Някои (прости) неизправности могат да бъдат адекватно обработени от крайния потребител, без да възникнат проблеми с безопасността или опасна употреба, при условие че се извършват в рамките на ограниченията и в съответствие със следните инструкции (вижте раздела „Саморемонт“).

Следователно, освен ако не е разрешено друго в раздела „Саморемонт“ по-долу, ремонтите трябва да бъдат адресирани до регистрирани професионални сервиси, за да се избегнат проблеми с безопасността. Регистриран професионален сервиз е професионален сервиз, на когото производителят е получил достъп до инструкциите и списъка с резервни части за този продукт съгласно методите, описани в законодателните актове съгласно Директива 2009/125/ЕО.

**Въпреки това, само сервизният агент (т.е. оторизирани професионални сервиси), с който можете да се свържете чрез телефонния номер, посочен в ръководството за потребителя/гаранционната карта, или чрез вашия оторизиран дилър може да предостави услуга съгласно гаранционните условия. Ето защо, имайте предвид, че ремонтите се извършват от професионални сервиси (които не са упълномощени от) Whirlpool ще анулира гаранцията.**

### Саморемонт

Крайният потребител може да извърши самостоятелна поправка по отношение изключително на следните резервни части: дръжки за врати, панти за врати, тави, кошници и уплътнения за врати (наличен е и актуализиран списък <https://parts-selfservice.europeanappliances.com> от 1 март 2021 г.).

Освен това, за да се гарантира безопасността на продукта и да се предотврати риск от сериозно нараняване, споменатият самостоятелен ремонт трябва да се извърши, като се следват инструкциите

в ръководството за потребителя за самостоятелен ремонт или които са налични в <https://parts-selfservice.europeanappliances.com>. За ваша безопасност, изключете продукта от контакта, преди да опитате каквото и да е саморемонтиране.

Опитите за ремонт и ремонт от страна на крайните потребители на части, които не са включени в този списък и/или не следват инструкциите в ръководствата на потребителя за самостоятелен ремонт или които са налични в <https://parts-selfservice.europeanappliances.com>, могат да доведат до проблеми с безопасността, които не се дължат на Whirlpool, и ще анулира гаранцията на продукта.

Ето защо е силно препоръчително крайните потребители да се въздържат от опити за извършване на ремонт, който не попада в посочения списък с резервни части, като в такива случаи се свързват с оторизирани професионални сервиси или регистрирани професионални сервиси. Напротив, подобни опити от страна на крайните потребители могат да доведат до проблеми с безопасността и да повредят продукта и впоследствие да причинят пожар, наводнение, токов удар и сериозни наранявания.

Като пример, но не само, следните ремонти трябва да бъдат адресирани до оторизирани професионални сервиси или регистрирани професионални сервиси: компресор, охладителна верига, основна платка, инверторна платка, табло на дисплея и т.н.

Производителят/продавачът не може да носи отговорност във всеки случай, когато крайните потребители не спазват горното.

Наличността на резервни части на хладилника, който сте закупили, е 10 години. През този период ще бъдат налични оригинални резервни части за правилното функциониране на хладилника

Минималната продължителност на гаранцията на закупения от вас хладилник е 24 месеца.

Този продукт е оборудван с източник на осветление от енергиен клас "G".

Източникът на осветление в този продукт трябва да се сменя само от професионален сервиз.

Вижте също

2 CLAUSE DE NON-RESPONSABILITÉ

[ ] 25]



## Najpre pročitate ovaj priručnik!

### Poštovani korisnici,

Hvala što ste izabrali ovaj proizvod.



Molimo vas da registrujete svoje proizvode na [www.register10.eu](http://www.register10.eu)

Želimo da postignete optimalnu efikasnost ovog visokokvalitetnog proizvoda koji je proizveden uz primenu vrhunske tehnologije. Da biste to postigli, pažljivo pročitate ovaj priručnik i svu drugu dokumentaciju koja je data pre upotrebe proizvoda i sačuvajte istu za. Obratite pažnju na sve informacije i upozorenja u uputstvu za upotrebu. Na taj način ćete zaštititi sebe i svoj proizvod od opasnosti koje mogu nastati. Sačuvajte uputstvo za upotrebu. Ne odvajajte ovaj priručnik od proizvoda ako želite da je predate nekom drugom licu.

### Sledeći simboli se koriste u korisničkom priručniku i na proizvodu:



#### Pročitajte uputstvo za upotrebu!

	Podaci o modelu sačuvani u bazi podataka o proizvodu mogu se dobiti unosom sledeće internet stranice i pretragom po identifikacionom broju vašeg modela (*) koji se nalazi na oznaci potrošnje električne energije.
SUPPLIER'S NAME	MODEL IDENTIFIER → (*)
	
	<a href="https://eprel.ec.europa.eu/">https://eprel.ec.europa.eu/</a>



# 1 Uputstva za zaštitu životne sredine

## 1.1 Odlaganje ambalaže

Ambalaža se može reciklirati i označena je simbolom recikliranja .

Stoga se različiti delovi ambalaže moraju odlagati odgovorno i u potpunosti u skladu sa propisima lokalnih vlasti koji regulišu odlaganje otpada.

## 2 Vaš Frižider

SR

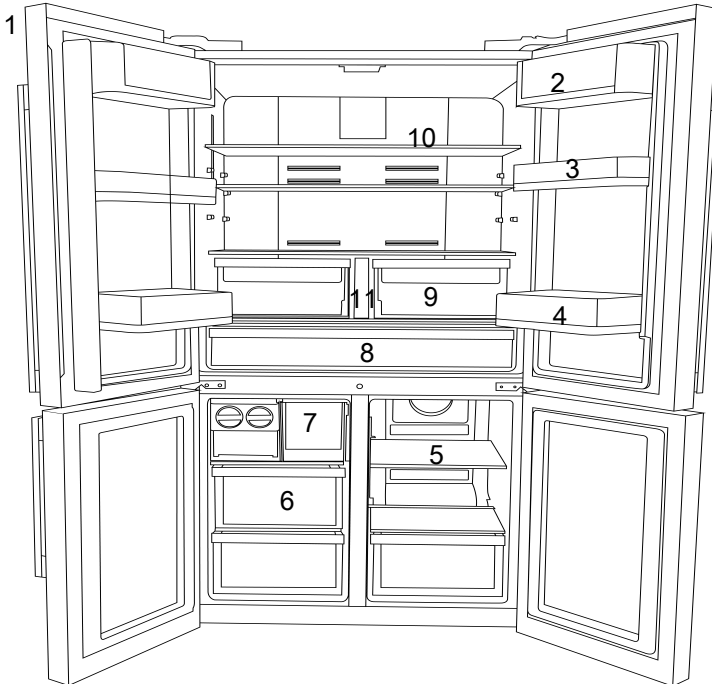

1 Kontrolna tabla s indikatorima

3 \*Uklonjiva polica na vratima

5 \*Staklena polica/hladnjak u odeljku zamrzivača

7 \*Ladice odeljka zamrzivača

9 Odeljci za voće i povrće

11 \*Rezervoar za vodu

2 \*Odeljak za maslac/sir

4 \*Police na vratima odeljka za hlađenje

6 \*Police odeljka zamrzivača

8 Odeljak za mlečne proizvode (hladnjača)

10 \*Staklena polica odeljka frižidera

\* **Opcionalno:** Slike u ovom priručniku su šematski date i možda neće u potpunosti odgovarati vašem proizvodu. Ako vaš

proizvod ne sadrži delove na koje se te slike odnose, informacije se odnose na druge modele.

### 3 Ugradnja

#### Pravo mesto za instalaciju

Prvo pročitajte odeljak „Bezbednosna uputstva“!

Kontaktirajte ovlašćeni servis za instalaciju proizvoda. Da biste proizvod pripremili za instalaciju, pogledajte informacije u korisničkom priručniku i pobrinite se da su snabdevanje struje i vode u skladu sa zahtevima. Ako ne postoje, pozovite električara i vodoinstalatera da bi ih postavili po potrebi.

- Oštećeni kabl za napajanje mora biti zamenjen od strane ovlašćenog servisa.
- Prilikom postavljanja dva frižidera jedan pored drugog, ostaviti najmanje 4 cm rastojanja između njih.
- Držite proizvod dalje od direktne sunčeve svetlosti i na suvom mestu.
- Vaš proizvod zahteva adekvatnu cirkulaciju vazduha da bi efikasno funkcionisao. Ako proizvod postavljate u niši (udubljenju u zidu), vodite računa da razmak između proizvoda i plafona, zida sa zadnje strane i zidova sa bočnih strana bude najmanje 5 cm. Proverite da li se zaštitna komponenta za razmak sa zadnje strane nalazi na predviđenom mestu (ako je isporučena uz proizvod). Ako komponenta nije dostupna ili se izgubi ili spadne, postavite proizvod tako da između zadnje strane proizvoda i zidova prostorije bude najmanje 5 cm razmaka. Razmak sa zadnje strane je važan za efikasan rad proizvoda.
- Ako je raspon kućnih vrata nedovoljan da se proizvod unese kroz njih, uklonite vrata sa proizvoda i okrenite proizvod na stranu, a ako ni taj način ne odgovara, kontaktirajte ovlašćeni servis.
- Proizvod postavite na ravnu površinu da biste izbegli vibracije
- Proizvod postavite na udaljenosti od najmanje 30 cm od grejalice, šporeta i sličnih izvora toplote i najmanje 5 cm od električnih reni.

- Proizvod ne izlažite direktnoj sunčevoj svetlosti niti ga držite u vlažnom okruženju.
- Pre transporta ili korišćenja, nikada ne otvarajte poklopac kontrolne ploče na proizvodu. Opasnost od strujnog udara i požara!
- Naša kompanija ne preuzima odgovornost za bilo kakvu štetu zbog upotrebe bez uzemljenja i bez priključka u skladu sa nacionalnim propisima.
- Napojni kabl mora biti lako dostupan nakon instalacije.

#### Upozorenje na vruću površinu!

Na bočnim zidovima vašeg proizvoda se nalaze cevi rashladnog sredstva koje poboljšavaju rashladni sistem. Vruća tečnost može teći kroz ove površine, uzrokujući toplotu na bočnim zidovima. Ovo je normalno i ne zahteva servisiranje. Budite pažljivi kada dodirujete ove delove.

#### Postavljanje plastičnih klinova

Koristite priložene plastične klinove isporučene uz ovaj proizvod da biste održali dovoljno prostora za cirkulaciju vazduha između uređaja i zida.

- Uklonite vijke sa proizvoda i montirajte vijke priložene uz klinove.
- Pričvrstite 2 plastična klina za poklopac ventilatora kao što je prikazano na slici.

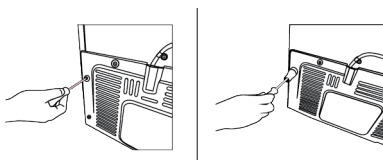

#### Podešavanje postolja

Ako proizvod nije izbalansiran, postavite prednje podesive stope okretanjem udesno ili ulivo.

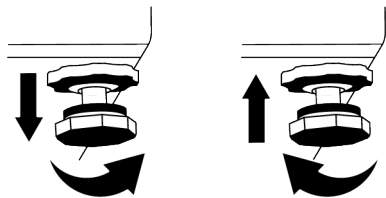

**Da biste vrata podesili vertikalno,**

Otpustite pričvrstnu navrtku koja se nalazi na dnu. Zavrnite maticu za podešavanje (CW/CCW) u skladu sa položajem vrata. Pritegnite vijak s maticom za fiksiranje u krajnji položaj.

SR

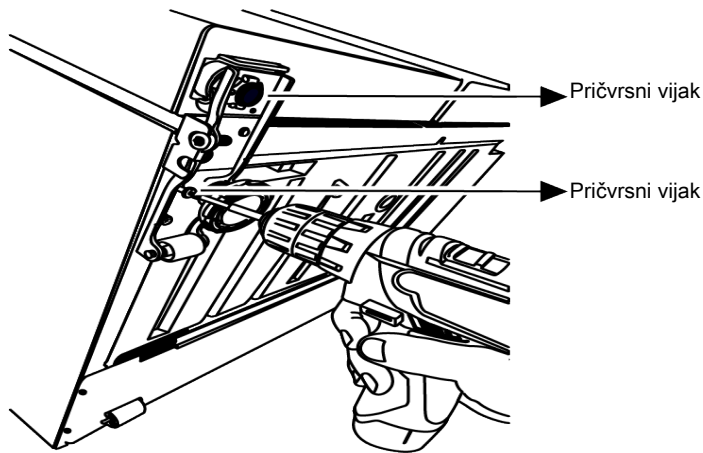

**Da biste vrata postavili horizontalno,**

Otpustite pričvrstni vijak na dnu. Otpustite pričvrstnu maticu na vrhu. Zavrtnite vijak za podešavanje (CW/CCW) sa strane u skladu

sa položajem vrata. Pritegnite pričvrstnu maticu na vrhu u krajnji položaj. Zategnite pričvrstni vijak na dnu

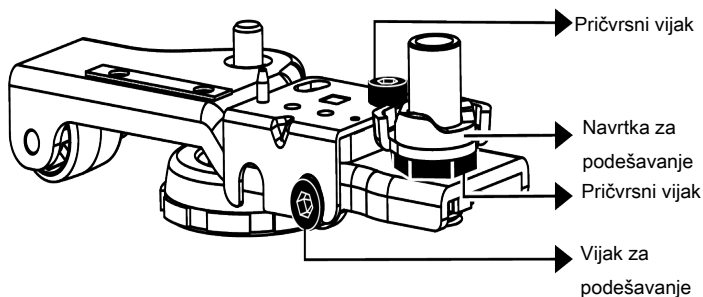

Fiksirajte gornji sklop šarke sa 3 vijka.  
 Instalirajte poklopac šarke nakon što su utičnice postavljene.  
 Osigurajte poklopac šarke sa dva vijka.

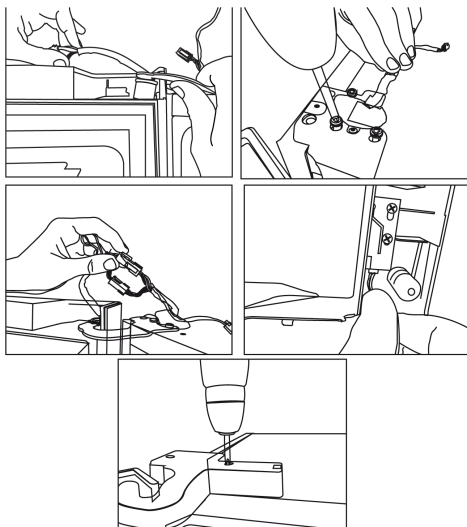

## 4 Priprema

Prvo pročitajte odeljak „Bezbednosna uputstva“!

### 4.1 Koraci za uštedu energije

- Ovaj rashladni uređaj nije namenjen za upotrebu kao ugradni uređaj.
- Prilikom stavljanja hrane, ostavite dovoljno prostora unutar frižidera kako bi se omogućila adekvatna cirkulacija vazduha za hlađenje.
- Budući da vrući i vlažni vazduh neće direktno prodreti u vaš proizvod dok se vrata ne otvore, vaš proizvod će stvoriti optimalne uslove dovoljne da sačuva vašu hranu. Pod ovim okolnostima, funkcije i komponente poput kompresora, ventilatora, grejača, odmrzavanja, osvetljenja, ekrana i tako dalje funkcionisaće u skladu s potrebama uz potrošnju minimalne količine energije.
- U slučaju da postoji više opcija, staklene police moraju biti postavljene tako da izlazi za vazduh na zadnjem zidu ne budu blokirani, i po mogućnosti tako da izlazi za vazduh budu ispod staklene police. Ova kombinacija može doprineti u poboljšanju raspodele vazduha i energetske efikasnosti.
- Preporučuje se korišćenje donje fioke za skladištenje.

- Za optimalne performanse, Kuick Freezing se može koristiti (ako je dostupno), 24 sata pre stavljanja svežih namirnica u zamrzivač.
- U većini slučajeva, 24 sata je dovoljno za funkciju brzog zamrzavanja nakon što se sveže namirnice stave u zamrzivač. Nakon nekog vremena, funkcija brzog zamrzavanja će se automatski deaktivirati.
- Kada zamrzavate malu količinu hrane, funkcija brzog zamrzavanja se može deaktivirati nakon nekog vremena kako bi se osigurala ušteda energije.
- Skladištite hranu u odeljku frižidera ili odeljku za hlađenje u skladu sa odgovarajućim uslovima skladištenja radi uštede energije.
- Kada kompresor počinje da radi čuće se zvuk. Normalno je da proizvod proizvodi buku čak i ako kompresor ne radi, jer se tečnost i gas mogu kompresovati u sistemu za hlađenje.
- Normalno je da prednje iverice proizvoda budu tople. Ovi delovi su dizajnirani da bi se zagrevali kako bi se sprečila kondenzacija
- Kod nekih modela, panel sa indikatorima se isključuje automatski 1 minut nakon što se vrata zatvore. Ona će se ponovo aktivirati kada se otvore vrata ili se pritisne bilo koje dugme.

## 4.2 Prva upotreba

Pre upotrebe proizvoda, pobrinite se da su potrebne pripreme napravljene u skladu sa uputstvima u odeljku „Instrukcije o bezbednosti“ i „Instalacija“.

- Sačekajte najmanje 2 sata pre upotrebe proizvoda, kako biste osigurali potpunu efikasnost hlađenja.
- Ostavite uređaj da radi bez stavljanja hrane unutra tokom 6 sati, a vrata uređaja treba da ostanu što je moguće zatvoreni.
- Promena temperature izazvana otvaranjem i zatvaranjem vrata tokom upotrebe proizvoda može obično dovesti do kondenzacije na vratima/policama unutar frižidera i staklenim posudama smještenim u proizvodu.

## 5 Rukovanje proizvodom

Prvo pročitajte odeljak „Bezbednosna uputstva“!

- Proizvod sme da se koristi isključivo za čuvanje hrane i pića.
- Isključite ventil za vodu ako ćete biti daleko od kuće (npr. na odmoru) i nećete dugo koristiti aparat za led ili dozator vode. U suprotnom može doći do curenja vode.

## 4.3 Klimatski razred i definicije

Pogledajte klimatski razred na natpisnoj pločici vašeg uređaja. Jedna od sledećih informacija je primenljiva na vaš uređaj prema klimatskom razredu.

- **SN:** Dugoročna umerena klima: Ovaj rashladni uređaj je dizajniran za upotrebu na temperaturama okoline između 10 °C i 32 °C.
- **N:** Umerena klima: Ovaj rashladni uređaj je dizajniran za upotrebu na temperaturama okoline između 16°C i 32 °C.
- **ST:** Subtropska klima: Ovaj rashladni uređaj je dizajniran za upotrebu na temperaturama okoline između 16°C i 38°C.
- **T:** Tropska klima: Ovaj rashladni uređaj je dizajniran za upotrebu na temperaturama okoline između 16°C i 43°C.

## Isključivanje proizvoda s napajanja

- Uklonite hranu da biste sprečili stvaranje neugodnih mirisa,
- sačekajte da se led otopi, očistite unutrašnjost i ostavite da se osuši, ostavite vrata otvorena da ne biste oštetili plastiku unutrašnjosti frižidera.

## 6 Kontrolna tabla proizvoda

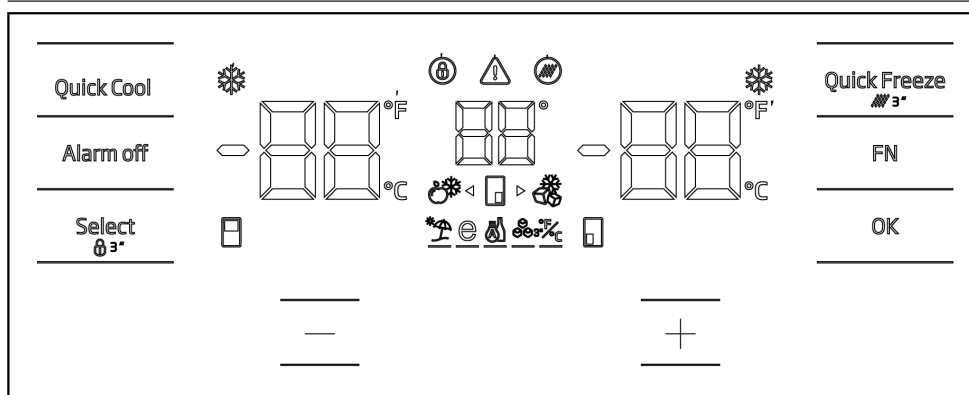

Prvo pročitajte odeljak „Bezbednosna uputstva“!

Zvučne i vizuelne funkcije table s indikatorima pomoći će vam kod upotrebe frižidera.

\* Opcionalno: Prikazane funkcije su opcione, mogu postojati razlike u obliku i lokaciji u funkcijama koje se nalaze na indikatorskoj tabli vašeg uređaja.

### Indikator funkcije brzog zamrzavanja

Svetli kada je aktivirana funkcija brzog zamrzavanja.

### Indikator temperature odeljka frižidera



Prikazuje temperaturu u odeljku frižidera, može se podesiti na 8, 7, 6, 5, 4, 3, 2, 1.

### \*Fahrenheit indikator °F

To je indikator temperature u Fahrenheitima. Kada je aktiviran prikaz u Fahrenheitima, zadate temperature se prikazuju u Fahrenheitima i odgovarajući indikator svetli.

### \*Zaključavanje tastera

Pritisnite taster za zaključavanje tastature istovremeno na 3 sekunde. Simbol zaključavanja tastera

Svetla su uključena i aktiviran je režim zaključavanja tastera. Tasteri se ne mogu koristiti kada je režim zaključavanja tastera aktiviran. Pritisnite dugme Zaključavanje

tastature istovremeno na 3 sekunde.

Simbol za zaključavanje tastera se gasi i režim zaključavanja tastera je deaktiviran. Pritisnite dugme za zaključavanje tastera ako želite da sprečite promenu podešavanja temperature frižidera.

### \* Upozorenje na prekid napajanja/visoku temperaturu/grešku

Ova ikona će da svetli u slučaju nestanka struje, grešaka visoke temperature ili upozorenja o greškama. U slučaju dužeg nestanka struje, na digitalnom indikatoru treperi najviša vrednost temperature koju postiže zamrzivač. Nakon provere hrane u zamrzivaču, upozorenje će biti izbrisano pritiskom na dugme za isključenje alarma. Ako vidite da ovaj indikator svetli, pogledajte odeljak „Rešavanje problema“ u ovom vodiču.

### \*Ikonica za resetovanje filtera

Ova ikona svetli kada filter treba resetovati.

### Ikona odeljka za promenu temperature



Označava odeljak za koji će temperatura biti promenjena. Kada ikona odeljka za promenu temperature počne da trepće, podrazumeva se da je izabran odgovarajući odeljak.

## \*Ikona Joker zamrzivača

Izaberite ikonu Joker zamrzivača pomoću tastera FN (Funkcija), ikona počinje da treperi, kada pritisnete taster OK, ikona Joker odeljka zamrzivača svetli i radi kao zamrzivač.

## Indikator temperature odeljka zamrzivača

Prikazuje temperaturu u odeljku frižidera, može se podesiti na -16, -18, -19, -20, -21, -22, -24.

## Indikator funkcije brzog zamrzavanja

Svetli kada je aktivirana funkcija brzog zamrzavanja.

## \*Fahrenheit indikator °F

To je indikator temperature u Fahrenheitima. Kada je aktiviran prikaz u Fahrenheitima, zadate temperature se prikazuju u Fahrenheitima i odgovarajući indikator svetli.

## Dugme funkcije brzog zamrzavanja

Quick Freeze

Pritisnite ovo dugme da biste aktivirali ili deaktivirali funkciju brzog zamrzavanja. Kada aktivirate ovu funkciju, odeljak zamrzivača će se ohladiti na temperaturu nižu od podešene temperature. Funkcija brzog zamrzavanja se koristi kada želite da brzo zamrznete hranu stavljenu u odeljak zamrzivača. Ako želite da zamrznete velike količine sveže hrane, aktivirajte ovu funkciju pre stavljanja hrane u odeljak.

Ako je voda u vašem rezervoaru ostala duže od 2-3 nedelje, preporučuje se da je zamenite.

Ako funkcija brzog zamrzavanja nije otkazana, automatski se otkazuje nakon maksimalno 24 sati ili kada odeljak frižidera dostigne dovoljno nisku temperaturu.

Ova funkcija se ne pamti nakon nestanka struje.

## \*Resetovanje filtera

Filter se resetuje kada se dugme za brzo zamrzavanje pritisne 3 sekunde. Ikona resetovanja filtera se isključuje.

## Taster FN (Funkcija) FN

Možete se kretati kroz funkcije koje želite da izaberete pomoću ovog dugmeta. Kada se pritisne ovo dugme, ikona i indikator funkcije koja se aktivira ili deaktivira počinju da trepere. Ako ovo dugme nije pritisnuto u roku od 20 sekundi, taster FN se deaktivira. Morate da pritisnete ovaj taster da biste se ponovo kretali kroz funkcije.

## \* Celzijusov indikator °C

To je indikator temperature u Celzijusima. Kada je aktiviran prikaz u Celzijusima, zadate temperature se prikazuju u Celzijusima i odgovarajući indikator svetli.

## Taster OK OK

Nakon navigacije između funkcija pomoću tastera FN, kada se funkcija otkáže pomoću tastera OK, odgovarajuća ikona i indikator trepću. Funkcija i dalje svetli kada je aktivirana, a indikator nastavlja da treperi kako bi pokazao koja ikona je izabrana.

## \* Ikona odeljka za promenu temperature

Označava odeljak za koji će temperatura biti promenjena. Kada ikona odeljka za promenu temperature počne da trepće, podrazumeva se da je izabran odgovarajući odeljak.

## \* Ikona odeljka za promenu temperature

Označava odeljak za koji će temperatura biti promenjena. Kada ikona odeljka za promenu temperature počne da trepće, podrazumeva se da je izabran odgovarajući odeljak.

## Podesite taster za povećanje +

Možete izabrati odgovarajuću pregradu pritiskom na dugme za izbor; ikona odgovarajuće pregrade počinje da treperi, a zadata vrednost se povećava ako se u tom

trenutku pritisne dugme za povećanje vrednosti. Zadana vrednost se vraća na početnu ako se dugme ponovo pritisne.

### **Ikona odeljka za promenu temperature**

Označava odeljak za koji će temperatura biti promenjena. Kada ikona odeljka za promenu temperature počne da trepće, podrazumeva se da je izabran odgovarajući odeljak.

### **Podešavanje indikatora za prikaz u**

#### **Celzijusima i Fahrenheitima**

Koristite taster FN za izbor ove funkcije i koristite strelice za izbor između prikaza vrednosti u Fahrenheitima i Celzijusima. Indikatori za Fahrenheite i Celzijuse su osvetljeni kada je izabran odgovarajući tip temperature.

#### **\* Ikona uključenog aparata za led**

Da biste uključili aparat za led, pritisnite tipku FN (dok se ne pojavi ikona leda i njena podvučena oznaka). Ikona aparata za led i indikator funkcije aparata za led počinju da trepere kada su odabrani, što ukazuje da se aparat može uključiti i isključiti. Ikona aparata za led ostaje stalno osvetljena kada se pritisne taster OK, dok indikator nastavlja da treperi. Ako nijedan taster ne bude pritisnut u roku od 20 sekundi, ikona i indikator ostaju osvetljeni. Time se aparat za led uključuje. Da biste ponovo isključili aparat za led, nakon što ponovo odaberete ikonu i indikator, pritisnite tipku OK, tako da ikona i indikator počnu da trepere. Ako nijedan taster ne bude pritisnut u roku od 20 sekundi, ikona i indikator će se ugasisi, a aparat za led će se opet isključiti.

Indikator pokazuje da li je aparat za led u radnom stanju.

Unos vode iz rezervoara za vodu će prestati kada ova funkcija nije odabrana. Međutim, prethodno napravljeni led može se uzeti iz ledomata.

### **Ikona funkcije Eco-Fuzzy**

Za aktivaciju Eco fuzzy funkcije, pritisnite tipku FN (dok se ne pojavi ikona slova e i njen donji podvučeni deo). Ikona Eco fuzzy funkcije i indikator počinju da trepere kada su izabrani, čime se potvrđuje da aparat za led može biti aktiviran i deaktiviran. Ikona Eco fuzzy funkcije svetli neprekidno kada se pritisne tipka OK, a indikator nastavlja da treperi u tom trenutku. Nakon 20 sekundi, ako nijedno dugme nije pritisnuto, ikona i indikator ostaju osvetljeni, a aparat za led je aktiviran. Za otkazivanje Eco fuzzy funkcije, ponovo pritisnite taster OK nakon izbora ikone i indikatora, tako da i ikona i indikator počnu da trepere. Ako nijedno dugme nije pritisnuto u roku od 20 sekundi, ikona i indikator će se ugasisi i Eco fuzzy funkcija će biti otkazana.

#### **\*Ikona funkcije za odmor**

Da biste aktivirali funkciju za odmor, pritisnite taster FN (dok ne dosegne ikonicu kišobrana i njen donji podvučeni deo). Ikona funkcije odmora i njen indikator počinju da trepere kada su izabrani, čime se potvrđuje da funkcija odmora može biti aktivirana i deaktivirana. Ikona funkcije odmora svetli neprekidno kada se pritisne taster OK, čime se funkcija odmora aktivira, a indikator nastavlja da treperi u tom trenutku. Pritisnite taster OK ponovo da otkazete funkciju odmora – ikona i indikator funkcije odmora počinju da trepere, a funkcija odmora se otkazuje.

#### **\*Ikona Joker zamrzivača**

Kada odaberete ikonu Joker hlađenja pomoću tastera FN i pritisnete taster OK, odeljak Joker se prebacuje u režim hlađenja i radi kao odeljak frižidera.

#### **Celzijusov indikator**

To je indikator temperature u Celzijusima. Kada je aktiviran prikaz u Celzijusima, zadate temperature se prikazuju u Celzijusima i odgovarajući indikator svetli.

### \* Podesite taster za smanjenje

Možete izabrati odgovarajuću pregradu pritiskom na dugme za izbor; ikona odgovarajuće pregrade počinje da treperi, a zadata vrednost se smanjuje ako se u tom trenutku pritisne dugme za smanjenje vrednosti. Zadata vrednost se vraća na početnu ako se dugme ponovo pritisne.

### \* Ikona odeljka za promenu temperature

 Označava odeljak za koji će temperatura biti promenjena. Kada ikona odeljka za promenu temperature počne da trepće, podrazumeva se da je izabran odgovarajući odeljak.

### \* Ikona odeljka za promenu temperature

 Označava odeljak za koji će temperatura biti promenjena. Kada ikona odeljka za promenu temperature počne da trepće, podrazumeva se da je izabran odgovarajući odeljak.

### \* Zaključavanje tastera

Pritisnite taster za zaključavanje tastature istovremeno na 3 sekunde. Simbol zaključavanja tastera

Svetla su uključena i aktiviran je režim zaključavanja tastera. Tasteri se ne mogu koristiti kada je režim zaključavanja tastera aktiviran. Pritisnite dugme Zaključavanje tastature istovremeno na 3 sekunde.

Simbol za zaključavanje tastera se gasi i režim zaključavanja tastera je deaktiviran. Pritisnite dugme za **zaključavanje tastera** ako želite da sprečite promenu podešavanja temperature frižidera.

### \* Dugme za izbor

Ovo dugme se koristi za izbor odeljka za koji će vrednost temperature biti promenjena. Možete se kretati kroz odeljke pritiskom na ovo dugme. Prepoznajete koji odeljak je izabran po ikonama odeljaka (7,17,18,20,28,29). Odeljak sa trepćućom ikonom je odeljak za koji će se promeniti zadata temperatura. Zatim možete promeniti zadatu vrednost pritiskom na dugme za smanjenje temperature odeljka

(27) i dugme za povećanje temperature odeljka (19). Ikone odeljaka se gase ako dugme za izbor nije pritisnuto u roku od 20 sekundi. Trebalo bi da pritisnete ovu tipku da biste ponovo izabrali odeljak.

### \*Upozorenje za isključivanje alarma

#### Alarm off

U slučaju alarma za nestanak struje/visoku temperaturu, upozorenje se briše pritiskom na taster za isključivanje alarma nakon provere namirnica u odeljku zamrzivača.

### \*Dugme funkcije brzog hlađenja

Dugme ima dve funkcije. Pritisnite i otpustite da biste aktivirali ili deaktivirali funkciju brzog hlađenja. Indikator brzog zamrzavanja će se isključiti i biće vraćena redovna podešavanja.

Funkcija brzog hlađenja se koristi kada želite da brzo ohladite hranu stavljenu u odeljak frižidera. Ako želite da ohladite velike količine sveže hrane, aktivirajte ovu funkciju pre stavljanja hrane u odeljak. Ako funkcija brzog hlađenja nije otkazana, automatski se otkazuje nakon maksimalno jednog sata ili kada odeljak zamrzivača dostigne dovoljno nisku temperaturu.

Ako dugme za brzo hlađenje pritisnete nekoliko puta u kratkim vremenskim intervalima, aktiviraće se zaštita elektronskog kola i kompresor se neće odmah uključiti.

Ova funkcija se ne pamti nakon nestanka struje.

### \* Indikator temperature odeljka Joker

Prikazuju se vrednosti podešavanja temperature odeljka Joker.

### \*Indikator temperature odeljka za vino

Vrednosti podešavanja temperature odeljka za vino prikazuju se na ekranu.

\*

Temperatura može biti podešena između 1-8°C za odeljak rashladnog uređaja i između -24 i -15°C za odeljak zamrzivača. Podesive temperature mogu varirati, pod uslovom da su unutar ovih raspona u skladu sa specifikacijama proizvođača.

## 7 Коришћење производа

### 7.1 Čuvanje hrane u odeljku zamrzivača i frižidera

#### Čuvanje hrane u odeljku zamrzivača

- Funkciju brzog zamrzavanja možete aktivirati 4-6 sati pre funkcije zamrzavanja i obaviti brže hlađenje.
- Vruća jela ostavite da dostignu sobnu temperaturu pre nego što ih stavite u odeljak zamrzivača.
- Hrana koja se zamrzava mora biti podeljena na delove prema količini koja se konzumira i zamrznuta u odvojenim pakovanjima.
- Preporučuje se da hrana bude zapakovana pre stavljanja u zamrzivač.
- Da biste sprečili istek vremena skladištenja, napišite datum zamrzavanja, vreme i naziv proizvoda na pakovanju prema vremenima skladištenja različitih namirnica.
- Za kratko vreme konzumirajte hranu koju ste odmrznuli. Odmrznuta hrana se ne može ponovo zamrznuti ako nije kuvana. Nije bezbedno konzumirati ponovo zamrznutu svežu hranu koju niste skuvali nakon što se odmrznula.
- Dok zamrzavate svežu hranu, nemojte je dovoditi u kontakt sa već smrznutom hranom. U suprotnom, zamrznuta hrana će se odmrznuti.

#### Čuvanje hrane koja se prodaje zamrznuta

- Pri skladištenju hrane, pratite vremenske periode navedene u ovim uputstvima.

- Da biste zaštitili kvalitet hrane, vremenski interval između kupovine i skladištenja neka bude što kraći.
- Kupujte smrznutu hranu koja se čuva na  $-18^{\circ}\text{C}$  ili nižim temperaturama.
- Izbegavajte kupovinu namirnica čija su pakovanja prekrivena ledom itd. To znači da se proizvod može delimično odmrznuti i ponovo zamrznuti. Temperatura utiče na kvalitet hrane.
- Ne prekoračujte vreme skladištenja koje preporučuje proizvođač hrane. Iz zamrzivača izvadite samo količinu hrane koja vam je potrebna.
- Osim u slučajevima ekstremnih okolnosti u okruženju, ako je vaš proizvod (u tabeli sa preporučenim vrednostima) podešen na navedene zadate vrednosti, namirnice zadržavaju svežinu duže vreme i u odeljku za sveže proizvode i u zamrzivaču.
- Ako je odeljak za svežu hranu podešen na nižu temperaturu, sveže voće i povrće može biti delimično zamrznuto.

#### Brzo zamrzavanje

1. Aktivirajte funkciju brzog zamrzavanja 24 sata pre stavljanja sveže hrane.
2. 24 sata nakon pritiska na dugme, stavite hranu koju želite da zamrznete na treću ili četvrtu policu sa većim kapacitetom zamrzavanja.
3. Kada se aktivira funkcija brzog zamrzavanja, ona se automatski poništava nakon određenog perioda.

Podešavanje odeljka zamrzivača	Podešavanje odeljka frižidera	Detalji
$-18^{\circ}\text{C}$	$3^{\circ}\text{C}$	Ovo je fabričko, preporučeno podešavanje. Ovo podešavanje se preporučuje ako je temperatura okoline ispod $30^{\circ}\text{C}$ .
$-18^{\circ}\text{C}$ ili hladnije	$3^{\circ}\text{C}$	Ova podešavanja se preporučuju za ambijentalne temperature koje premašuju $30^{\circ}\text{C}$ .
Brzo zamrzavanje	$3^{\circ}\text{C}$	Koristite kada želite da zamrznete hranu u kratkom vremenskom periodu. Kada se ovaj proces završi, podešavanja proizvoda će se vratiti u prethodno stanje.
$-18^{\circ}\text{C}$ ili hladnije	$2^{\circ}\text{C}$	Koristite ova podešavanja ako smatrate da odeljak frižidera nije dovoljno hladan zbog ambijentalne temperature ili čestog otvaranja vrata.

## Podaci o zamrzivaču

Prema standardima IEC 62552, zamrzivač mora imati sposobnost da zamrzne 4,5 kg prehrambenih artikala na  $-18^{\circ}\text{C}$  ili niže temperature na sobnoj temperaturi od  $25^{\circ}\text{C}$  u roku od 24 sata na svakih 100 litara zapremine zamrzivača.

Prehrambeni artikli mogu biti sačuvani na duži period samo na ili ispod temperature od  $-18^{\circ}\text{C}$ .

Možete održati hranu svježom mjesecima (u zamrzivaču na ili ispod temperature od  $-18^{\circ}\text{C}$ ).

Prehrambeni artikli koji se zamrzavaju ne smeju da dodiruju već smrznutu hranu da bi se izbeglo parcijalno odmrzavanje.

Povrće treba skuvati i filtrirati vodu da bi se produžilo vreme skladištenja u smrznutom stanju. Nakon filtriranja, hranu zatvorite u hermetičke pakete i odložite u zamrzivač. Banane, paradajz, zelena salata, celer, kuvana jaja, krompir i slične prehrambene artikle ne treba zamrzavati. Ukoliko je takva hrana zamrznuta, to će negativno uticati samo na nutritivne vrednosti i kvalitet ishrane. Ne dovodi se u pitanje truljenje koje bi ugrozilo ljudsko zdravlje.

## Stavljanje hrane

**Police odeljka zamrzivača:** Različite smrznute namirnice poput mesa, ribe, sladoleda, povrća itd.

**Police frižidera:** Prehrambeni artikli u posudama, tanjuri sa poklopcima i kutije sa poklopcima, jaja (u zatvorenoj kutiji)

**Police na vratima frižidera:** Mala i pakirana hrana ili piće

**Ladica:** Povrće i voće

**Odeljak za svežu hranu:** Delikatesa (hrana za doručak, mesni proizvodi za kratko vreme)

## Čuvanje hrane u odeljku frižidera

- Temperatura odeljka značajno raste ako se vrata odeljka često otvaraju i zatvaraju i drže otvorena duže vreme, što može da skрати rok trajanja hrane i izazvati kvarenje hrane.

- Da ne bi došlo do promene mirisa i ukusa, hranu treba čuvati u zatvorenim posudama.
- Ne čuvajte previše hrane u frižideru. Da biste postigli bolje i homogeno hlađenje, postavite hranu odvojenu jednu od druge tako da hladan vazduh može da prodire kroz njih.
- Obezbedite protok vazduha tako što ćete ostaviti prostor između hrane i unutrašnjeg zida. Ako prislonite hranu na zadnji zid, hrana se može zamrznuti.
- Kuvana topla jela ostavite da dostignu sobnu temperaturu pre nego što ih stavite u frižider. Zatim možete staviti mlak obrok na donje police vašeg frižidera. Ne stavljajte mlake obroke blizu namirnica koje se lako mogu pokvariti.
- Odmrznite svoju zamrznutu hranu u odeljku za svežu hranu. Na taj način možete ohladiti odeljak za svežu hranu koristeći zamrznutu hranu i uštedeti energiju.
- Čuvanje nezrelog tropskog voća (mango, sorte dinje, papaja, banana, ananas) u frižideru može ubrzati proces zrenja. Ovo se ne preporučuje jer će prouzrokovati kraće vreme skladištenja.
- Luk, beli luk, đumbir i drugo korenasto povrće treba čuvati u mračnim i hladnim prostorijama, a ne u frižideru.
- Ako primetite da se hrana pokvarila u frižideru, bacite je i očistite pribor koji je sa njom došao u kontakt.
- Da biste brzo ohladili jela poput supa i variva, koja se kuvaju u velikim loncima, možete ih staviti u frižider tako što ćete ih odvojiti u zasebne plitke posude.
- Ne stavljajte neupakovanu hranu blizu jaja.
- Držite voće i povrće odvojeno i čuvajte istu vrstu zajedno (na primer, jabuke sa jabukama, šargarepe sa šargarepama).
- Izvadite zeleno povrće iz plastične kese i stavite ga u frižider nakon što ga umotate u papirni omotač ili krpu za sušenje. Ako ovu vrstu hrane operete pre nego što je stavite u frižider, ne zaboravite da je osušite.

- Možete i stvoriti vlažno okruženje i obezbediti protok vazduha tako što ćete voće i povrće, koje je podložno sušenju, držati u perforiranim ili zatvorenim plastičnim kesama.
- Osim u slučajevima ekstremnih okolnosti u okruženju, ako je vaš proizvod (u tabeli sa preporučenim vrednostima) podešen

na navedene zadate vrednosti, namirnice zadržavaju svežinu duže vreme i u odeljku za sveže proizvode i u zamrzivaču.

**Čuvajte različitu hranu na različitim mestima u skladu sa njihovim svojstvima.**

Hrana	Lokacija
Jaje	Police na vratima
Mlečni proizvodi (puter, sir)	Ako postoji, odeljak sa nultim stepenom (za hranu za doručak)
Voće, povrće i zeleniš	Odeljak za voće-povrće, odeljak za voće i povrće ili EverFresh+ odeljak (ako je dostupan)
Sveže meso, živina, riba, kobasice itd. Kuvana hrana	Ako postoji, odeljak sa nultim stepenom (za hranu za doručak)
Hrana spremna za posluživanje, upakovani proizvodi, konzervisane hrane i kisele salate	Gornje police ili polica na vratima
Pića, flaše, začini i grickalice	Police na vratima

## 7.2 Zamena sijalice za osvetljenje

Pozovite ovlašćeni servis kada treba da zamenite sijalicu/LED koja se koristi za osvetljenje u vašem frižideru.

Lampica(e) korišćena(e) u ovom uređaju ne mogu da se koriste za kućno osvetljenje. Namena ove lampice je da pomogne korisniku da bezbedno i praktično stavi hranu u frižider/zamrzivač.

## 8 Karakteristike proizvoda

### 8.1 Prostor za skladištenje leda

#### Automatski aparat za led

Da biste dobili led iz automatskog aparata za led, napunite rezervoar za vodu u odeljku frižidera vodom do maksimalnog nivoa.

Kao rezultat toplog i vlažnog vremena, vaš led akumuliran u fioci za led može se zalepiti jedan za drugi i postati čvrsta masa u periodu od 15 dana; ovo je normalno. Ako ne možete da rastavite takvu masu, možete isprazniti kutiju za led i ponovo napraviti led.

- Ako je voda u vašem rezervoaru ostala duže od 2-3 nedelje, preporučuje se da je zamenite.
- Različiti zvuci iz vašeg frižidera u intervalima od 120 minuta su zvuci koji nastaju tokom pravljenja i izbacivanja leda, ovo je normalno stanje.

- Ako vam nije potreban led, pritisnite ikonu za isključivanje rada aparata za led da biste zaustavili pravljenje leda, da biste uštedeli energiju i produžili vek trajanja svog frižidera.

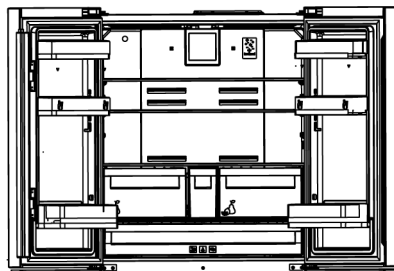

### 8.2 Držać za jaja

Držać za jaja možete postaviti na police na vratima ili unutar proizvoda po želji.

Ako držač za jaja treba postaviti na policu unutar proizvoda, preporučujemo da odaberete hladnije donje police.

- Nikada ne stavljajte držač za jaja u odeljak zamrzivača.

### 8.3 Odeljak za voće i povrće

Odeljak za voće i povrće frižidera je dizajniran da održi povrće svežim, čuvajući njegovu vlažnost. Zbog toga će se ukupna cirkulacija hladnog vazduha povećati u odeljku za voće i povrće. Držite voća i povrća u tom prostoru. Držite zelenolisnog povrće i voće odvojeno da bi produžili njihovi život.

### 8.4 Pokretni međueljak

Pokretni međueljak je deo koji je dizajniran da spreči ispuštanje hladnog vazduha iz frižidera.

1. Kada su vrata rashladnog prostora zatvorena, omogućena je nepropusnost jer zaptivke na vratima dolaze u kontakt sa površinom pokretnog međueljaka.
2. Drugi razlog za korišćenje pokretnog međueljaka u vašem frižideru je da obezbedite da se neto zapremina odeljka za hlađenje poveća. Standardni međueljci zauzimaju neiskoristivu zapreminu u frižideru.
3. Kad su leva vrata rashladne komore otvorena, pokretni međueljak je zatvoren.
4. Ne bi trebalo da ga otvarate ručno. Kad su vrata zatvorena, ona se pomeraju prema vođici plastičnog dela na kućištu.

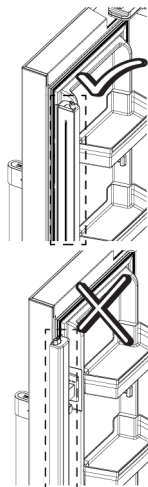

### 8.5 Prostor za skladištenje mlečnih proizvoda

#### Odeljak za skladištenje s hladnim vazduhom

Ovaj odeljak obezbeđuje nižu temperaturu unutar frižidera. Koristite ovu posudu za čuvanje delikatesnih proizvoda (salame, kobasice, mlečni proizvodi i sl.) kojima je potrebna niža temperatura skladištenja, ili proizvode od mesa, piletine ili ribe koje nameravate ubrzo koristiti. Ne skladištite voće i povrće u ovoj posudi.

### 8.6 Odeljak za voće i povrće sa kontrolom vlažnosti

Sa funkcijom odeljak za voće i povrće sa kontrolom vlažnosti, vlažnost povrća i voća se drži pod kontrolom, a hrana ostaje sveža tokom dužeg vremenskog perioda.

Preporučujemo da lisnato povrće kao što su zelena salata, spanać i slično povrće koje je osetljivo na gubitak vlage stavljate u odeljak za voće i povrće, ne uspravno na koren, već što je moguće horizontalnije.

Prilikom postavljanja povrća, teško i tvrdo povrće stavite na dno a meko na vrh, uzimajući u obzir specifične težine povrća.

Nikada ne ostavljajte povrće u plastičnim kesama u odeljak za voće i povrće. Ostavljanje u plastičnim kesama dovodi do toga da povrće brzo istruli.

U situacijama kada kontakt sa drugim vrstama povrća nije poželjan, koristite materijal za pakovanje kao što je papri koji ima određeni nivo poroznosti u pogledu higijene.

Na stavljajte voće koje ima visoku proizvodnju etilena, kao što su kruška, kajsija, breskva, a naročito jabuka, u isti odeljak za voće i povrće sa drugim povrćem i voćem. Etilen koji izlazi iz ovog voća može da dovede do bržeg zrenja i truljenja drugog voća i povrća.

## 8.7 Korišćenje unutrašnjeg i vratnog dozatora vode

Inspirajte vodeni sistem nakon povezivanja frižidera na dovod vode ili zamene filtera za vodu. Koristite izdržljiv kontejner i držite polugu dozatora vode 5 sekundi, zatim sklonite ruku na 5 sekundi. Nastavite ovu operaciju dok voda ne počne da izlazi. Kada voda počne da teče, nastavite da pritisćete, a zatim puštajte pedalu dozatora vode (pritisnite na 5 sekundi, otpustite na 5 sekundi) dok ne dostignete 4 galona vode. Ovo će uvesti 15 l vode u sistem. Ova operacija uklanja vazduh iz filtera i sistema za doziranje vode i priprema filter za upotrebu. U nekim domaćinstvima će biti potrebno dodatno ispuštanje. Voda može šikljati iz dozatora kada uklanjate vazduh iz sistema.

Neka se frižider ohladi i rashladi vodu tokom 24 sata. Trošite dovoljno vode svake nedelje kako biste obezbedili svežu vodu u sistemu.

Nakon neprekidnog točenja vode u trajanju od 5 minuta, dozator će prestati da isporučuje vodu kako bi se sprečilo prelivanje. Ponovo pritisnite pedalu dozatora da biste nastavili sa uzimanjem vode.

### \*Vrata dozatora za vodu

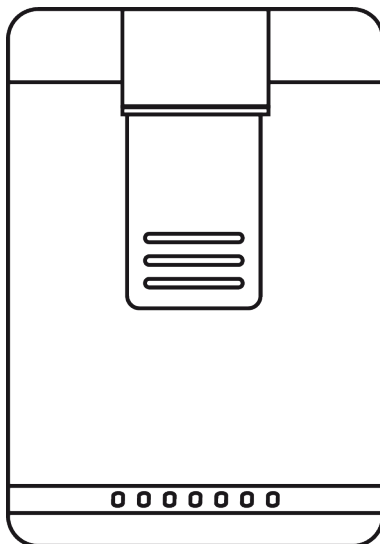

### \*Točenje vode

Držite posudu ispod slavine dozatora vode dok pritisćete pedalu dozatora.

Otpustite pedalu dozatora da biste zaustavili točenje vode.

Prvih nekoliko čaša vode uzeti iz česme obično će biti tople.

Ako se dozator za vodu ne koristi dugo vremena, prospite prvih nekoliko čaša vode da bi dobili čistu vodu.

Tokom početne upotrebe, potrebno je sačekati oko 24 sata da se voda ohladi. Izvadite čašu trenutak nakon povlačenja okidača.

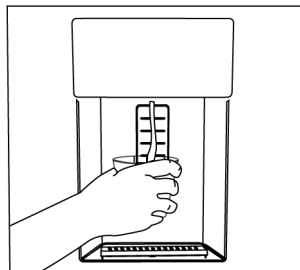

## \*Unutrašnji dozator vode

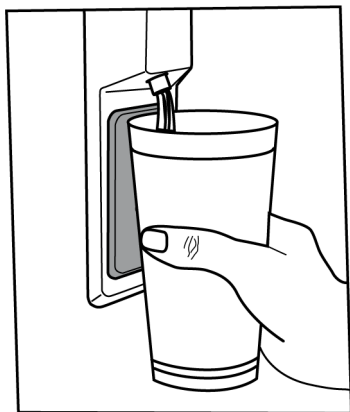

## Za rad dozatora vode

Voda može kapati iz dozatora vode pre prve upotrebe frižidera i nakon zamene filtera za vodu. Da biste sprečili kapanje ili curenje vode iz dozatora, ispustite vazduh iz sistema tako što ćete ispustiti 5-6 galona (oko 20 litara) vode iz dozatora pre prve upotrebe frižidera i nakon svake zamene filtera za vodu. Na taj način uklanja se vazduh iz sistema i sprečavaju curenja iz dozatora vode. U slučaju prepreke u protoku vode, proverite ispravnost vodovodne linije iza uređaja i položaj spojnice.

Normalno je da dozator vode ispušta samo nekoliko kapi nakon točenja vode.

SR

## 9 Održavanje i čišćenje

Prvo pročitajte odeljak „Bezbednosna uputstva“!

Pre čišćenja proizvoda, isključite ga iz struje ili deaktivirajte osigurač na koji je povezan.

Ne stavljajte ruke, noge ili metalne predmete ispod frižidera ili između frižidera i poda iz bilo kog razloga. Može doći do zaglavlivanja ili bilo koje oštre ivice mogu izazvati telesne povrede.

- Za čišćenje proizvoda ne koristite oštre ili abrazivne alate. Ne koristite materijale kao što su sredstva za čišćenje u domaćinstvu, tečnosti za pranje, deterdženti, plin, benzin, razređivač za boje, alkohol, vosak itd.
- Prašina se uklanja sa ventilacione rešetke na zadnjoj strani proizvoda najmanje jednom godišnje (bez otvaranja poklopca). Proizvod očistite vlažnom krpom.
- Vodite računa da voda ne dođe do poklopac lampe i drugih električnih delova.
- Vrata očistite vlažnom krpom. Uklonite sav sadržaj da biste uklonili police na vratima i police unutar frižidera. Police na vratima skinite tako što ćete ih povući nagore. Očistite i osušite police, a zatim vratite ih na mjesto klizanjem odozgo.
- Nemojte koristiti hlorisanu vodu ili proizvode za čišćenje na vanjskim površinama i na kromom obložene delove proizvoda. Klor će uzrokovati rđe na takve metalne površine.
- Ne koristite oštre i abrazivne alate, tečnost za pranje, sredstva za čišćenje domaćinstva, deterdžente, plin, benzin, lakove i slične materije kako biste sprečili deformacije i uklanjanje otisaka na plastičnom delu. Za čišćenje koristite topluvodu i meku krpu, a zatim osušite brisanjem.
- Na proizvodima bez funkcije No-Frost na zadnjem zidu odeljka za hlađenje mogu se pojaviti kapljice vode i led do debljine prsta. Ne čistite i nikada ne nanosite ulja ili slične materijale.
- Za čišćenje spoljne površine proizvoda koristite samo blago navlaženu krpu od mikro vlakana. Spužve i druge vrste materijala za čišćenje mogu izazvati ogrebotine.
- Da biste očistili sve uklonjive komponente tokom čišćenja unutrašnje površine proizvoda, operite te komponente blagim rastvorom od deterdženta, vode i karbonata. Operite i temeljno osušite. Sprečite kontakt vode sa komponentama osvetljenja i kontrolnom pločom.

- Ne koristite sirće, alkohol ili druga sredstva za čišćenje na bazi alkohola na bilo kojoj unutrašnjoj površini.

### **Spoljne površine od nehrđajućeg čelika**

Koristite neabrazivno sredstvo za čišćenje površina od nehrđajućeg čelika i nanosite ga mekom krpom koja ne ostavlja dlačice. Za poliranje, površinu nežno obrišite krpom od mikro-vlakana namočenom u vodu i koristite suhu jelensku kožu. Uvek to radite niz žlebove od nehrđajućeg čelika.

### **Sprečavanje neugodnih mirisa**

Proizvod je proizveden bez mirisnih materijala. Međutim, držanje hrane u neprikladnim delovima i nepravilno čišćenje unutrašnjih površina može dovesti do pojave neprijatnih mirisa.

## **10 Rešavanje problema**

Prvo pročitajte odeljak „Bezbednosna uputstva“!

Proverite ovu listu pre nego što kontaktirate servis. Na taj način ćete uštedeti vreme i novac. Ova lista uključuje česte žalbe koje se ne odnose na neispravnu izradu ili materijale. Određene karakteristike pomenute ovde možda se ne odnose na vaš proizvod.

Ako problem i dalje postoji nakon što ste slijedili upute u ovom poglavlju, obratite se prodavcu ili ovlašćenom servisu. Ne pokušavajte da popravite uređaj.

### **Frižider ne radi.**

- Utikač za napajanje nije u potpunosti utaknut. >>> Uključite ga tako da je potpuno utaknut u utičnicu.
- Osigurač spojen na utičnicu koja napaja proizvod ili glavni osigurač je pregoreo. >>> Proverite osigurač.

### **Kondenzacija na bočnom zidu rashladnog prostora (VIŠESTRUKA ZONA, KONTROLA HLAĐENJA i FLEXI ZONA).**

- Vrata se prečesto otvaraju. >>> Vodite računa da vrata proizvoda ne otvarate prečesto.

- Da biste to izbegli, unutrašnjost čistite gaziranom vodom svakih 15 dana.
- Držite hranu zatvorenom, jer mikroorganizmi koji nastaju iz hrane koja se čuva u nezatvorenim posudama mogu izazvati neugodan miris.
- Nemojte držati hrane isteklim rokom i pokvarene hrane u hladnjaku.

### **Zaštita plastičnih površina**

Ulje proliveno na plastične površine može oštetiti površinu i mora se odmah očistiti s toplom vodom.

- Okolina je previše vlažna. >>> Ne ugrađujte uređaj u okruženjima sa velikom vlažnošću vazduha.
- Hrana koja sadrži tečnost se čuva u nezatvorenim posudama. >>> Držite hranu koja sadrži tečnost u zatvorenim posudama.
- Vrata proizvoda ostaju otvorena. >>> Ne ostavljati vrata frižidera otvorena na duže vremenske periode.
- Termostat je podešen na veoma nisku temperaturu. >>> Podesite termostat na odgovarajuću temperaturu.

### **Kompresor ne radi.**

- U slučaju iznenadnog nestanka struje ili izvlačenja utikača i ponovnog uključivanja, pritisak gasa u sistemu za hlađenje proizvoda nije izbalansiran, što aktivira termičku zaštitu kompresora. Proizvod će se ponovo pokrenuti nakon otprilike 6 minuta. Ako se proizvod ne pokrene ponovo nakon ovog perioda, kontaktirajte servis.
- Odmrzavanje je aktivirano. >>> Ovo je normalno za proizvod s potpuno automatskim odmrzavanjem. Odmrzavanje se vrši periodično.

- Proizvod nije priključen. >>> Uverite se da je kabl za napajanje uključen.
- Podešavanje temperature je netačno. >>> Izaberite odgovarajuću temperaturu.
- Nestalo je struje. >>> Proizvod će nastaviti da radi normalno kada se napajanje opet uspostavi.

### **Zvuk frižidera tokom rada se pojačava tokom upotrebe.**

- Radni učinak proizvoda može da varira u zavisnosti od promena temperature okoline. To je normalno i nije kvar.

### **Frižider radi prečesto ili predugo.**

- Novi proizvod može biti veći od prethodnog. Veći proizvodi će trajati duže.
- Sobna temperatura može biti visoka. >>> Proizvod će normalno raditi duže vreme na višoj sobnoj temperaturi.
- Proizvod je možda nedavno bio uključen ili je unutra stavljena nova hrana. >>> Proizvodu će trebati više vremena da dostigne podešenu temperaturu kada je nedavno uključen ili ako se unutra stavi nova namirnica. To je normalno.
- U proizvod su možda nedavno stavljene velike količine tople hrane. >>> Ne stavljajte toplu hranu u proizvod.
- Vrata su se često otvarala ili su bila otvorena duže vreme. >>> Topli vazduh koji se kreće unutra će prouzrokovati da proizvod radi duže. Ne otvarajte vrata prečesto.
- Vrata zamrzivača ili hladnjaka mogu biti otvorena. >>> Proverite da li su vrata potpuno zatvorena.
- Proizvod je možda podešen na prenisku temperaturu. >>> Podesite temperaturu na viši stepen i sačekajte da proizvod dostigne podešenu temperaturu.
- Aparat za pranje vrata hladnjaka ili zamrzivača može biti prljav, istrošen, pokvaren ili nije pravilno postavljen. >>> Očistite ili zamenite zaptivku. Oštećeni/ istrošeni aparat za pranje vrata će prouzrokovati da proizvod radi duže vreme kako bi se očuvala trenutna temperatura.

### **Temperatura zamrzivača je veoma niska, ali temperatura zamrzivač je adekvatna.**

- Temperatura zamrzivača je podešena na veoma nizak stepen. >>> Podesite temperaturu u zamrzivaču na viši stepen i ponovo proverite.

### **Temperatura frižidera je veoma niska, ali temperatura zamrzivača je adekvatna.**

- Temperatura odeljka frižidera je podešena na veoma nizak stepen. >>> Podesite temperaturu odeljka frižidera na viši stepen i ponovo proverite.

### **Namirnice koje se čuvaju u fiokama odeljka frižidera su zamrznute.**

- Temperatura odeljka frižidera je podešena na veoma nizak stepen. >>> Podesite temperaturu odeljka frižidera na viši stepen i ponovo proverite.

### **Temperatura u frižideru ili zamrzivaču je previsoka.**

- Temperatura odeljka frižidera je podešena na veoma visok stepen. >>> Podešavanje temperature u odeljku frižidera utiče na temperaturu u zamrzivaču. Sačekajte dok temperatura relevantnih delova ne dostigne dovoljan nivo promenom temperature u odeljku frižidera ili zamrzivača.
- Vrata su se često otvarala ili su bila otvorena duže vreme. >>> Ne otvarajte vrata prečesto.
- Vrata su možda odškrinuta. >>> Potpuno zatvorite vrata.
- Proizvod je možda nedavno bio uključen ili je unutra stavljena nova hrana. >>> To je normalno. >>> Proizvodu će trebati više vremena da dostigne podešenu temperaturu kada je nedavno uključen ili ako se unutra stavi nova namirnica.
- U proizvod su možda nedavno stavljene velike količine tople hrane. >>> Ne stavljajte toplu hranu u proizvod.

### **Tresenje ili buka.**

- Površina nije ravna ili izdržljiva >>> Ako se proizvod tresе kada se polako pomeri, podesite postolja da biste nivelisali

proizvod. Takođe proverite da li je podloga dovoljno izdržljiva da drži proizvod.

- Bilo koji predmet postavljen na proizvod može izazvati buku. >>> Uklonite sve predmete postavljene na proizvod.
- Proizvod proizvodi buku tečnosti, prskanja itd.
- Principi rada proizvoda uključuju protok tečnosti i gasa. >>> To je normalno i nije kvar.

#### **Iz proizvoda se čuje zvuk vetra.**

- Proizvod koristi ventilator za proces hlađenja. To je normalno i nije kvar.

#### **Na unutrašnjim zidovima proizvoda dolazi do kondenzacije.**

- Vruće ili vlažno vreme će povećati zaleđivanje i kondenzaciju. To je normalno i nije kvar.
- Vrata su se često otvarala ili su bila otvorena duže vreme. >>> Ne otvarajte vrata prečesto; ako su otvorena, zatvorite vrata.
- Vrata su možda odškrinuta. >>> Potpuno zatvorite vrata.

#### **Javlja se kondenzacija na spoljašnjosti proizvoda ili između vrata.**

- U okolini može biti vlažnosti, to je sasvim normalno po vlažnom vremenu. >>> Kondenzacija će nestati kada se smanji vlažnost.

#### **Iz unutrašnjosti se oseća neugodan miris.**

- Proizvod se ne čisti redovno. >>> Redovno čistite unutrašnjost koristeći sunđer, toplu vodu i gaziranu vodu.

- Određene posude i materijali za pakovanje mogu izazvati neugodan miris. >>> Koristite posude i materijale za pakovanje bez mirisa.
- Hrana je stavljena u nezatvorene posude. >>> Držite hranu u zatvorenim posudama. Mikroorganizmi se mogu širiti iz nezapečaćenih namirnica i izazvati loš miris.
- Uklonite svu hranu kojoj je istekao rok ili pokvarenu hranu iz proizvoda.

#### **Vrata se ne zatvaraju.**

- Pakovanja sa hranom možda blokiraju vrata. >>> Premestite sve artikle koji blokiraju vrata.
- Proizvod ne stoji u potpuno uspravnom položaju na podlozi. >>> Podesite postolje da iznivelišete proizvod.
- Površina nije ravna ili izdržljiva >>> Uverite se da je površina ravna i dovoljno izdržljiva da drži proizvod.

#### **Odeljak za voće i povrće se zaglavio.**

- Namirnice možda dodiruju gornji deo fioke. >>> Presložite namirnice u fioči.

#### **Temperatura na površini proizvoda.**

- Visoka temperatura se može primetiti između dvoje vrata, na bočnim pločama i na zadnjoj površini dela gde su rešetke dok se vaš proizvod koristi. Ovo je normalno i ne zahteva servisiranje.

#### **Ventilator nastavlja da radi kada se vrata otvore.**

- Ventilator može nastaviti da radi kada su vrata zamrzivača otvorena.

Ako problem i dalje postoji nakon što ste slijedeli upute u ovom poglavlju, obratite se prodavcu ili ovlašćenom servisu. Ne pokušavajte da popravite uređaj. To je normalno.

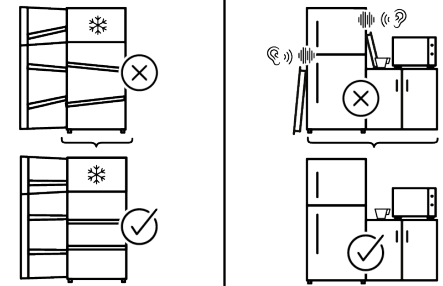
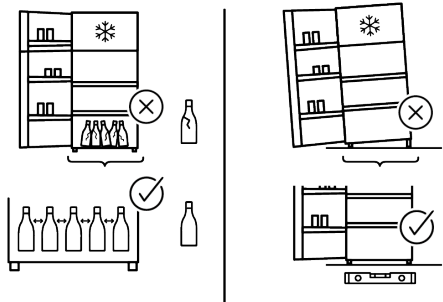
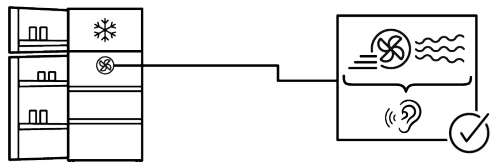
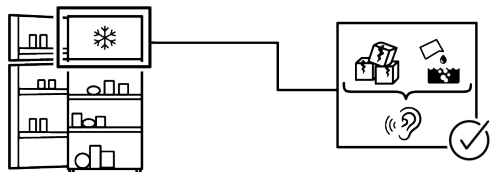
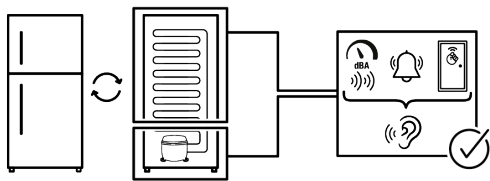

## ODRICANJE OD ODGOVORNOSTI

Krajnji korisnik može na neke (jednostavne) kvarove na adekvatan način rešiti bez ikakvog sigurnosnog problema ili nesigurne upotrebe, pod uslovom da se to izvrši u granicama i u skladu sa sledećim uputstvima (pogledajte odeljak „Popravka obavljena lično“).

Prema tome, ukoliko drugačije nije dozvoljeno u odeljku „Popravka obavljena lično“ u nastavku, popravke će biti upućene registrovanim profesionalnim serviserima kako bi se izbegli sigurnosni problemi. Registrovani Profesionalni serviser je profesionalni serviser kome je proizvođač odobrio pristup uputstvima i spisku rezervnih delova ovog proizvoda prema metodama opisanim u zakonodavnim aktima shodno Direktivi 2009/125/EZ.

**Međutim, samo servisni agent (tj. Ovlašćeni profesionalni serviseri) do kog možete doći putem telefonskog broja navedenog u korisničkom priručniku / garantnom listu ili preko vašeg ovlašćenog prodavca može pružiti uslugu koja zadovoljava uslove garancije. Stoga, imajte na umu da popravke profesionalnih serviseru (koje Whirlpool nije odobrio) poništavaju garanciju.**

### **Popravka obavljena lično**

Krajnji korisnik može da izvrši samopopravku isključivo za sledeće rezervne delove: ručke za vrata, šarke na vratima, police, korpe i zaptivke za vrata (ažurirana lista je takođe dostupna na <https://parts-selfservice.europeanappliances.com> od 1. marta 2021.).

Štaviše, da bi se osigurala sigurnost proizvoda i sprečio rizik od ozbiljnih povreda, pomenuta popravka obavljena lično treba da se obavi prema uputstvima u korisničkom priručniku za popravku obavljenu lično koja su dostupna na <https://parts-selfservice.europeanappliances.com> . Iz

sigurnosnih razloga isključite proizvod iz napajanja pre pokušaja bilo kakvog popravljanja.

Popravke i pokušaji popravke od strane krajnjih korisnika za delove koji nisu na datoj listi i/ili se ne pridržavaju uputstava u korisničkim priručnicima za popravu obavljenu lično ili koja su dostupna na <https://parts-selfservice.europeanappliances.com>, mogli bi pokrenuti sigurnosna pitanja koja se ne mogu pripisati odgovornosti kompanije Whirlpool, a koja će poništiti garanciju za proizvod.

Zbog toga se toplo preporučuje da se krajnji korisnici uzdrže od pokušaja popravke koja nije u skladu sa pomenutom listom rezervnih delova, kontaktirajući u takvim slučajevima ovlašćene profesionalne servisere ili registrovane profesionalne servisere. Naprotiv, takvi pokušaji krajnjih korisnika mogu izazvati bezbednosne probleme i oštetiti proizvod i posledično izazvati požar, poplavu, strujni udar i ozbiljne telesne povrede.

Kao primer, ali ne ograničavajući se na sledeće, za popravke sledećeg moraju se kontaktirati ovlašćeni profesionalni serviseri ili registrovani profesionalni serviseri: kompresor, kolo za hlađenje, glavna ploča, inverterska ploča, ploča ekrana itd.

Proizvođač/prodavac ne može biti odgovoran ni u kom slučaju kada krajnji korisnici ne postupe u skladu sa gore navedenim.

Dostupnost rezervnih delova za frižider koji ste kupili je 10 godina. Tokom ovog perioda, originalni rezervni delovi biće dostupni kako bi frižider ispravno funkcionisao.

Garancija na frižider koji ste kupili traje minimalno 24 meseca.

Ovaj proizvod je opremljen izvorom osvetljenja energetsom klasom G.

Dozvoljeno je da izvor osvetljenja u ovom proizvodu menjaju samo Profesionalni serviseri.

Takođe pogledajte

2 CLAUSE DE NON-RESPONSABILITÉ  
[ ] 25]

SR

## Lexoni këtë manual në fillim!

### I nderuar klient

Ju falënderojmë që zgjodhët këtë produkt .

Ju lutemi regjistroni produktet tuaja në [www.register10.eu](http://www.register10.eu)





Dëshirojmë që të arrini efikasitetin maksimal nga ky produkt i cilësisë së lartë i cili është prodhuar me teknologjinë më të përparuar. Për ta bërë këtë, para se ta përdorni këtë produkt lexoni me kujdes këtë manual dhe çdo dokument tjetër shoqërues.

Kushtojuni vëmendje të gjitha informacioneve dhe paralajmërimeve në manualin e përdorimit. Në këtë mënyrë do të mbroni veten dhe produktin tuaj nga rreziqet që mund të ndodhin. Ruajeni manualin e përdorimit. Nëse ia jepni këtë produkt dikujt tjetër, jepini edhe këtë manual bashkë me produktin.

**Në këtë manual përdorimi dhe në produkt janë përdorur simbolet vijuese:**



**Lexoni manualin e përdorimit.**

 	Informacionet e modelit të ruajtura në bazën e të dhënave të produktit mund të arrihen duke hyrë në faqen e mëposhtme të internetit dhe duke kërkuar për identifikuesin e modelit (*) që gjendet në etiketën e energjisë.
SUPPLIER'S NAME	MODEL IDENTIFIER → (*)
	
	<a href="https://eprel.ec.europa.eu/">https://eprel.ec.europa.eu/</a>



# 1 Udhëzimet për mjedisin

## 1.1 Asgjësimi i materialeve të paketimit

Materialet e paketimit janë të riciklueshme dhe janë shënuar me simbolin e riciklimit



Prandaj, pjesët e ndryshme të paketimit duhet të hidhen me përgjegjësi dhe në përputhje të plotë me rregulloret nga autoritetet lokale, të cilat rregullojnë asgjësimin e mbetjeve.

## 2 Frigoriferi juaj

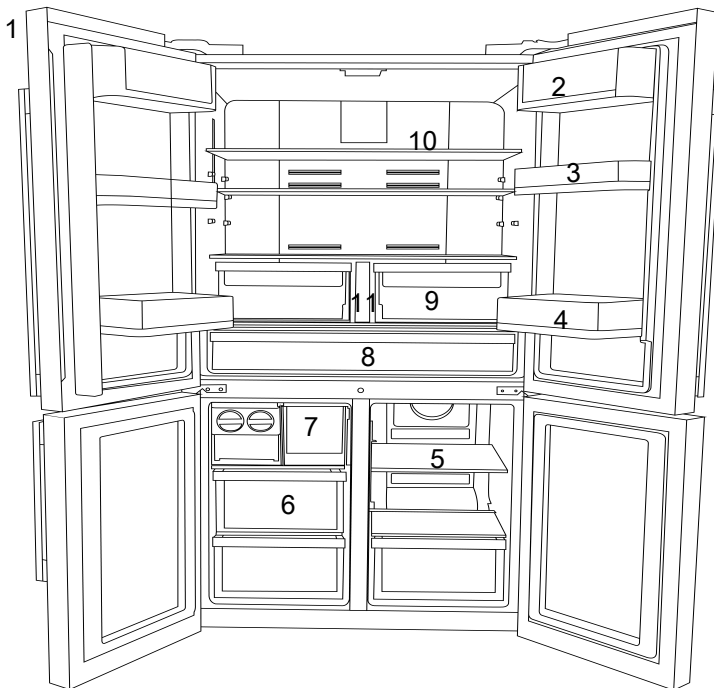

SQ

1 Paneli i kontrollit dhe i treguesve

3 \* Rafti i lëvizshëm i derës

5 \* Rafti prej xhami /ftohësi i ndarjes së ngrirësit

7 \* Sirtari i aparatit të akullit

9 Koshi i perimeve

11 \*Depozita e ujit

2 \*Ndarja e gjalpit/djathit

4 \*Raftet e derës së ndarjes së ftohësit

6 \*Raftet e ndarjes së ngrirësit

8 Koshi i bulmetit (ruajtja e ftohtë)

10 \*Raftet prej xhami të ndarjes së ftohësit

**\*Opsionale:** Figurat në këtë manual përdorimi janë skematike dhe mund të mos përputhen saktësisht me produktin tuaj.

Nëse produkti juaj nuk i përfshin pjesët përkatëse, informacionet kanë lidhje me modele të tjera.

### 3 Montimi

---

#### Vendi i duhur për montimin

Në fillim lexoni "Udhëzimet për sigurinë"! Kontaktoni me Shërbimin e autorizuar për montimin e produktit. Për ta përgatitur produktin për montim, shikoni informacionet në manualin e përdorimit dhe sigurohuni që shërbimet elektrike dhe të ujit të jenë siç kërkohet. Nëse jo, telefononi një elektrikist ose hidraulik për të rregulluar lidhjet e rrjetit publik sipas nevojës.

- Kabloja e dëmtuar elektrike duhet të zëvendësohet nga Shërbimi i autorizuar.
- Kur vendosni dy pajisje ftohëse ngjitur me njëra-tjetrën, lini të paktën 4 cm distancë mes dy njësive.
- Mbajeni produktin larg dritës së drejtpërdrejtë të diellit dhe në një vend të thatë.
- Produkti juaj kërkon një qarkullim të përshtatshëm të ajrit për të funksionuar me efikasitet. Nëse e vendosni produktin në një vend të futur, mos harroni të lini të paktën 5 cm hapësirë mes produktit dhe tavanit, murit të pasmë dhe mureve anësore. Kontrolloni nëse elementi mbrojtës i pasmë për distancën me murin është i pranishëm në vendin përkatës (nëse është i përfshirë me produktin). Nëse elementi nuk është i disponueshëm ose nëse ka humbur apo ka rënë, vendoseni produktin në mënyrë që të lini të paktën 5 cm hapësirë mes sipërfaqes së pasme të produktit dhe murit të dhomës. Hapësira në pjesën e pasme është e rëndësishme për një funksionim efikas të produktit.
- Nëse hapësira e derës është shumë e ngushtë për kalimin e produktit, hiqeni derën dhe kthejeni produktin në anë; nëse kjo nuk funksionon, kontaktoni me shërbimin e autorizuar.

- Vendoseni produktin në një sipërfaqe të rrafshët për të shmangur dridhjet.
- Vendoseni produktin të paktën 30 cm larg nga ngrohësi, soba ose burime të ngjashme të nxehtësisë dhe të paktën 5 cm larg nga furrat elektrike.
- Mos e ekspozoni produktin ndaj dritës së drejtpërdrejtë të diellit dhe mos e mbani në ambiente me lagështi.
- Para transportit ose përdorimit, mos e hapni kurrë kapakun e panelit të kontrollit në produkt. Rrezik për goditje elektrike dhe zjarr!
- Kompania jonë nuk do të mbajë përgjegjësi për asnjë dëmtim të shkaktuar nga përdorimi pa lidhjen e tokëzimit dhe pa lidhjen elektrike në përputhje me rregulloret kombëtare.
- Spina e kordonit elektrik duhet të jetë lehtësisht e arritshme pas montimit.

#### Paralajmërim për sipërfaqe të nxehtë!

Faqet anësore të produktit tuaj janë të pajisura me tuba me lëng ftohës për përmirësimin e sistemit të ftohjes. Në këto sipërfaqe mund të qarkullojë lëng me presion të lartë që shkakton nxehtësi në faqet anësore. Kjo është normale dhe nuk kërkon t'i bëhet ndonjë shërbim. Kini kujdes kur prekni këto zona.

#### Montimi i kunjave plastike

Përdorni kunjat plastike të përfshira me produktin për të siguruar një hapësirë të mjaftueshme për qarkullimin e ajrit midis produktit dhe murit.

- Hiqni vidat në produkt dhe montoni vidat e përfshira me kunjat.
- Vendosni 2 kunjat plastike në kapakun e ventilimit siç tregohet në figurë.

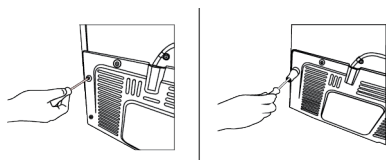

### Rregullimi i këmbëve

Nëse produkti nuk është në ekuilibër, rregulloni mbështetëset e përparme të rregullueshme duke i rrotulluar ato djathtas ose majtas.

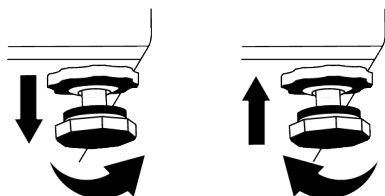

### Për t'i përshtatur dyert vertikalisht,

Lironi dadon fiksuese që ndodhet poshtë. Vidhosni dadon përshtatëse (CW/CCW) në përputhje me pozicionin e derës. Shtrëngoni bulonin e dados fiksuese për pozicionin përfundimtar.

SQ

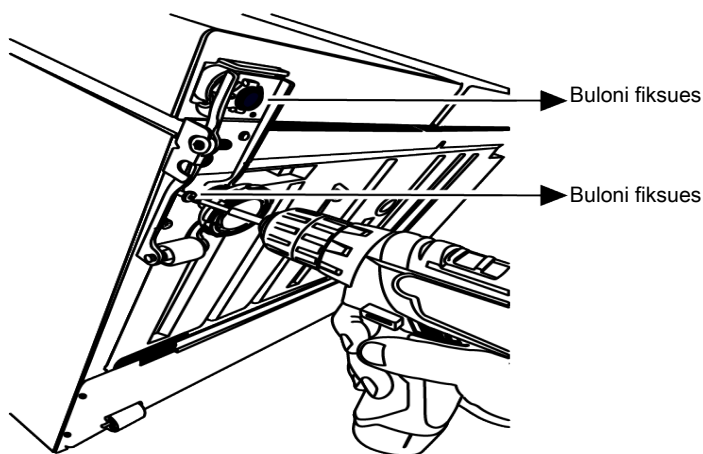

### Për t'i përshtatur dyert horizontalisht,

Lironi vidën fiksuese në pjesën e poshtme  
Lironi dadon fiksuese në pjesën e sipërme.  
Vidhosni bulonin përshtatës (CW/CCW)

anash në përputhje me pozicionin e derës.  
Shtrëngoni dadon fiksuese në krye për  
pozicionin përfundimtar Shtrëngoni vidën  
fiksues në pjesën e poshtme

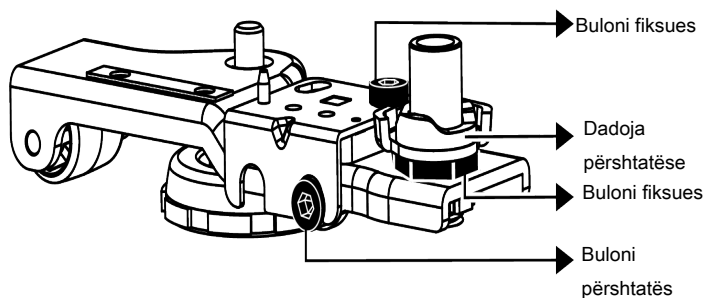

Fiksoni menteshën e sipërme me 3 vida.  
 Instaloni kapakun e menteshës pasi të jenë instaluar foletët.  
 Siguroni kapakun e menteshës me dy vida.

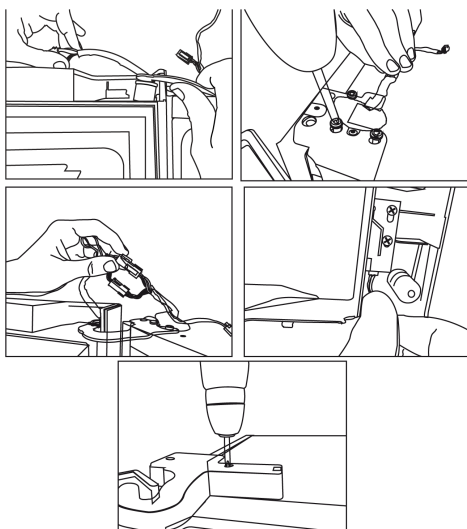

## 4 Përgatitja

Në fillim lexoni "Udhëzimet për sigurinë"!

### 4.1 Çfarë të bëni për kursimin e energjisë

- Kjo pajisje ftohëse nuk është projektuar që të përdoret si pajisje inkaso.
- Kur ngarkoni ushqimet, lini hapësirë të mjaftueshme brenda frigoriferit për të lejuar qarkullimin e mjaftueshëm të ajrit për ftohje.
- Duke qenë se ajri i nxehtë dhe i lagësht nuk depërton drejtpërdrejt në produktin tuaj kur dyert nuk hapen, produkti përshtatet sa më mirë për të arritur kushte të tilla që janë të mjaftueshme për

të mbrojtur ushqimin. Në rrethana të tilla, funksionet dhe pjesët përbërëse si kompresori, ventilatori, ngrohësi, shkrirësi, ndriçimi, ekran, etj. do të funksionojnë sipas nevojave duke konsumuar nivelin minimal të energjisë.

- Në rast se ka disa opsione, raftet prej xhami duhen vendosur në mënyrë që daljet e ajrit në murin e pasmë të mos bllokohen dhe, mundësisht, në një mënyrë që daljet e ajrit të mbeten nën raftin prej xhami. Ky kombinim mund të ndihmojë në përmirësimin e shpërndarjes së ajrit dhe të efikasitetit të energjisë.

- Rekomandohet shumë përdorimi i sirtarit të mëposhtëm për ruajtjen e artikujve.
- Për performancë optimale, ngrirja e shpejtë mund të përdoret (nëse ofrohet), 24 orë para vendosjes së ushqimeve të freskëta në ngrirje.
- Në shumicën e rasteve, 24 orë janë të mjaftueshme për funksionin e ngrirjes së shpejtë pasi ushqimet e freskëta vendosen në frigorifer. Pas ca kohësh, funksioni i ngrirjes së shpejtë do të çaktivizohet automatikisht.
- Kur ngrini një sasi të vogël ushqimesh, funksioni i ngrirjes së shpejtë mund të çaktivizohet pas njëfarë kohe për të siguruar kursimin e energjisë.
- Ruajini ushqimet në ndarjen e ftohësit ose freskuesit sipas kushteve të duhura të ruajtjes për të kursyer energjinë.
- Kur të aktivizohet kompresori do të dëgjoni një zhurmë. Është normale që produkti të bëjë zhurmë edhe nëse kompresori nuk është në punë pasi lëngjet dhe gazi mund të ngjishen në sistemin e ftohjes.
- Është normale që anët e përparme të produktit të jenë të ngrohta. Këto zona janë të projektuara që të ngrohen për të parandaluar kondensimin
- Në disa modele, paneli i treguesve fiket automatikisht 1 minutë pas mbylljes së derës. Ai do të riaktivizohet kur të hapet dera ose kur të shtypet një buton.

## 4.2 Përdorimi për herë të parë

Para se ta përdorni produktin, sigurohuni që të bëni përgatitjet e duhura në përputhje me udhëzimet në pjesët "Udhëzimet për sigurinë" dhe "Montimi".

- Prisni të paktën 2 orë përpara se të përdorni produktin, për të siguruar efikasitetin e plotë të ftohjes.
- Mbajeni produktin në punë pa vendosur asnjë ushqim brenda për 6 orë dhe dera e produktit duhet të mbahet sa më shumë e mbyllur.
- Ndryshimi i temperaturës i shkaktuar nga hapja dhe mbyllja e derës gjatë përdorimit të produktit normalisht mund të sjellë kondensim në raftet e derës/trupit dhe tek enët prej qelqi të vendosura në produkt.

## 5 Vënia në punë e produktit

Në fillim lexoni "Udhëzimet për sigurinë"!

- Produkti duhet të përdoret vetëm për ruajtjen e ushqimeve.
- Mbylleni valvulën e ujit nëse do të jeni larg shtëpisë (p.sh. me pushime) dhe nuk do ta përdorni Iceomatic ose shpërndarësin e ujit për një periudhë të gjatë kohore. Në rast të kundërt mund të ketë rrjedhje uji.

## 4.3 Klasa e klimës dhe përkufizimet

Referojuni klasës së klimës në tabelën e vlerave nominale të pajisjes suaj. Një nga informacionet e mëposhtme zbatohet për pajisjen tuaj sipas klasës së klimës.

- **SN:** Klimë mesatare afatgjatë: Kjo pajisje ftohëse është projektuar për përdorim në temperatura ambienti nga 10°C deri në 32°C.
- **N:** Klimë mesatare: Kjo pajisje ftohëse është projektuar për përdorim në temperatura ambienti nga 16°C deri në 32°C.
- **ST:** Klimë subtropikale: Kjo pajisje ftohëse është projektuar për përdorim në temperatura ambienti nga 16°C deri në 38°C.
- **T:** Klimë tropikale: Kjo pajisje ftohëse është projektuar për përdorim në temperatura ambienti nga 16°C deri në 43°C.

## Heqja e produktit nga priza

- Hiqni ushqimet për të shmangur erërat e këqija,
- Prisni që akulli të shkrijë, pastroni pjesën e brendshme dhe lëreni të thahet, lëriini dyert të hapura për të shmangur dëmtimin e pjesëve të brendshme plastike të trupit të pajisjes.

## 6 Paneli i kontrollit të produktit

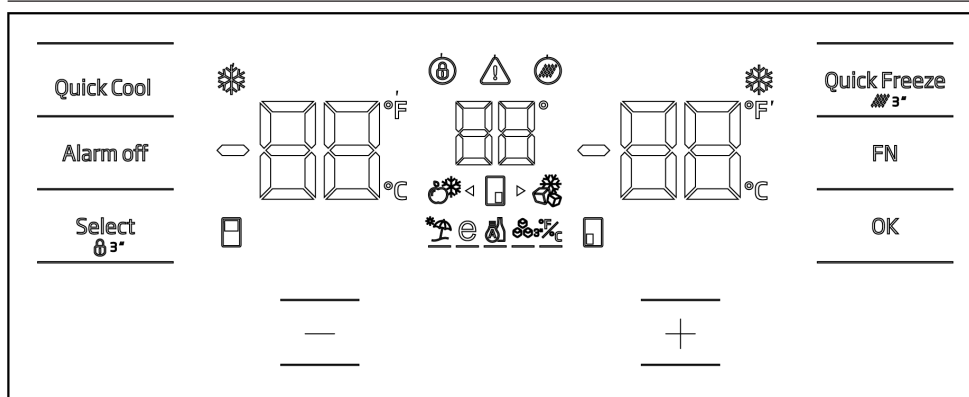

Në fillim lexoni "Udhëzimet për sigurinë"! Funksonet zanore dhe pamore të panelit të treguesve do t'ju ndihmojnë në përdorimin e frigoriferit tuaj.

\*Opsionale: Funksonet e paraqitura janë opsionale, mund të ketë ndryshime në formë dhe vendndodhje për funksionet që gjenden në panelin tregues të pajisjes suaj.

**Treguesi i funksionit së ngrirjes së shpejtë** ❄️

Ndizet kur aktivizohet funksioni i ngrirjes së shpejtë.

**Treguesi i temperaturës së ndarjes së ftohësit** -BB

Shfaq temperaturën e ndarjes së ftohësit, mund të vendoset si 8,7,6,5,4,3,2,1.

\* **Treguesi i vlerës fahrenheit °F**

Ky është treguesi i vlerës fahrenheit. Kur aktivizohet modaliteti i ekranit të temperaturës fahrenheit, pikat e vendosura të temperaturës shfaqen në fahrenheit dhe ikona përkatëse ndizet.

\* **Kyçja e butonave** 🔒

Shtypni butonin e kyçjes së butonave njëkohësisht për 3 sekonda. Simboli i kyçjes së butonave Ndriçohet dhe modaliteti i kyçjes së butonave aktivizohet. Butonat nuk mund të funksionojnë kur modaliteti i kyçjes së butonave është aktiv. Shtypni përsëri

butonin e kyçjes së bllokut të butonave njëkohësisht për 3 sekonda. Simboli i kyçjes së butonave do të fiket dhe modaliteti i kyçjes së butonave do të aktivizohet.

Shtypni butonin e kyçjes së butonave kur dëshironi të parandaloni ndryshimet e përcaktimit të temperaturës së frigoriferit.

\* **Treguesi i ndërprerjes së energjisë/i temperaturës së lartë/i paralajmërimeve për gabimet** ⚠️

Kjo ikonë do të ndizet në rast shkëputjeje të energjisë, defekteve të temperaturës së lartë ose sinjalizimeve për gabime. Kur ka një ndërprerje të energjisë për një kohë të gjatë, vlera më e lartë e temperaturës që arrin pjesa e ngrirësit pulson në treguesin dixhital. Pasi të kontrollohen ushqimet në ndarjen e ngrirësit, paralajmërimi do të fshihet duke shtypur butonin e fikjes së alarmit.

Nëse shihni se ky tregues është i ndezur, shihni seksionin "Zgjidhja e problemeve" në këtë udhëzues.

\* **Ikona e rivendosjes së filtrit** 🔄

Kjo ikonë ndizet kur duhet bërë rivendosja e filtrit.

## **Ikona e ndarjes së ndryshimit të**

### **temperaturës**

Tregon ndarjen për të cilën do të ndryshohet temperatura. Kur ikona e ndarjes së ndryshimit të temperaturës fillon të pulsojë, kjo do të thotë se është zgjedhur ndarja përkatëse.

### **\* Ikona e ngrirësit Joker**

Zgjidhni ikonën e ngrirësit Joker duke përdorur butonin FN, ikona fillon të pulsojë, kur shtypni butonin OK, ikona e ngrirësit të ndarjes Joker ndizet dhe funksionon si ngrirës.

### **Treguesi i temperaturës së ndarjes së ngrirësit**

Shfaq temperaturën e ndarjes së ftohësit, mund të vendoset si -16,-18,-19,-20,-21,-22,-24.

### **Treguesi i funksionit së ngrirjes së shpejtë**

Ndizet kur aktivizohet funksioni i ngrirjes së shpejtë.

### **\* Treguesi i vlerës fahrenheit °F**

Ky është treguesi i vlerës fahrenheit. Kur aktivizohet modaliteti i ekranit të temperaturës fahrenheit, pikat e vendosura të temperaturës shfaqen në fahrenheit dhe ikona përkatëse ndizet.

### **Butoni i funksionit të ngrirjes së shpejtë**

Quick Freeze

Shtypni këtë buton për të aktivizuar ose çaktivizuar funksionin e ngrirjes së shpejtë. Kur e aktivizoni funksionin, ndarja e ngrirësit do të ftohet në një temperaturë më të ulët se temperatura e caktuar. Funksioni i ngrirjes së shpejtë përdoret për të ngrirë me shpejtësi ushqimet e vendosura në ndarjen e ngrirësit. Nëse dëshironi të ngrini sasi të mëdha ushqimesh të freskëta, aktivizoni këtë funksion para se t'i vendosni ushqimet në njësi.

Nëse uji në depozitën e ujit ka mbetur në rezervuar për më shumë se 2-3 javë, rekomandohet të ndërroni ujin.

Nëse funksioni i ngrirjes së shpejtë nuk anulohet, ai anulohet automatikisht pas maksimumi 24 orësh ose kur ndarja e ftohësit ka arritur ftohtësinë e mjaftueshme.

Ky funksion nuk kujtohet pas një ndërprerjeje të energjisë.

### **\* Rivendosja e filtrit**

Filtri rivendoset kur butoni i ngrirjes së shpejtë mbahet shtypur për 3 sekonda. Ikona e rivendosjes së filtrit fiket.

### **\* Butoni FN FN**

Mund të navigoni nëpër funksionet që dëshironi të zgjidhni duke përdorur këtë buton. Kur shtypet ky buton, fillon të pulsojë ikona si dhe treguesi i funksionit që do të aktivizohet ose çaktivizohet. Nëse ky buton nuk shtypet për 20 sekonda, butoni FN çaktivizohet. Duhet të shtypni këtë buton për të naviguar përsëri nëpër funksione.

### **\* Treguesi i temperaturës në celsius**

Ky është treguesi i vlerës celsius. Kur aktivizohet modaliteti i ekranit të temperaturës celsius, pikat e vendosura të temperaturës shfaqen në celsius dhe ikona përkatëse ndizet.

### **Butoni OK OK**

Pas navigimit midis funksioneve me butonin FN, kur funksioni anulohet me butonin OK, ikona dhe treguesi përkatës pulson. Funksioni mbetet i ndriçuar kur funksioni aktivizohet, treguesi vazhdon të pulsojë për të treguar se cila ikonë është zgjedhur.

### **\* Ikona e ndarjes së ndryshimit të temperaturës**

Tregon ndarjen për të cilën do të ndryshohet temperatura. Kur ikona e ndarjes së ndryshimit të temperaturës fillon të pulsojë, kjo do të thotë se është zgjedhur ndarja përkatëse.

### \* **Ikona e ndarjes së ndryshimit të temperaturës**

Tregon ndarjen për të cilën do të ndryshohet temperatura. Kur ikona e ndarjes së ndryshimit të temperaturës fillon të pulsojë, kjo do të thotë se është zgjedhur ndarja përkatëse.

### **Butoni i rritjes së caktuar**

Mund të zgjidhni ndarjen përkatëse duke shtypur butonin e zgjedhjes; ikona e ndarjes për ndarjen përkatëse fillon të pulsojë dhe vlera e caktuar rritet nëse shtypet butoni i rritjes së caktuar në këtë moment. Vlera e caktuar kthehet në vlerën fillestare nëse butoni kalohet në formë cikli.

### **Ikona e ndarjes së ndryshimit të temperaturës**

Tregon ndarjen për të cilën do të ndryshohet temperatura. Kur ikona e ndarjes së ndryshimit të temperaturës fillon të pulsojë, kjo do të thotë se është zgjedhur ndarja përkatëse.

### **Vendosja e treguesit të temperaturës në celsius dhe fahrenheit**

Përdorni butonin FN për të zgjedhur këtë funksion dhe përdorni butonat e shigjetave për të zgjedhur vlerat në fahrenheit dhe celsius. Treguesit në fahrenheit dhe celsius ndizen kur zgjidhet lloji përkatës i temperaturës.

### \* **Prodhuesi i akullit në ikonën**

Për të ndezur prodhuesin e akullit, shtypni butonin FN (deri në ikonën e akullit dhe nënvizimin e saj). Ikona e prodhuesit të akullit dhe treguesi i funksionit të prodhuesit të akullit fillojnë të pulsojnë kur zgjidhen, kështu që mund të kuptoni se prodhuesi i akullit mund të ndizet dhe fiket. Ikona e prodhuesit të akullit ndizet vazhdimisht kur shtypet butoni OK dhe treguesi vazhdon të pulsojë në këtë moment. Pas 20 sekondash, ikona dhe treguesi mbeten të ndezura nëse nuk shtypet asnjë buton. Në këtë mënyrë ndizet prodhuesi i akullit. Për të fikur përsëri prodhuesin e akullit, shtypni butonin OK

pasi të zgjidhni përsëri ikonën dhe treguesin, në mënyrë që ikona dhe treguesi i prodhuesit të akullit të fillojnë të pulsojnë dhe, nëse asnjë buton nuk shtypet për 20 sekonda, ikona dhe treguesi do të fiket dhe pajisja e akullit do të fiket përsëri.

Tregon nëse funksioni Icematic është në funksionim.

Marrja e ujit nga depozita e ujit do të ndalojë kur nuk zgjidhet ky funksion. Megjithatë, mund të merrni akullin e prodhuar më parë nga Icematic.

### **Ikona e funksionit eco fuzzy**

Për të aktivizuar funksionin Eco fuzzy, shtypni butonin FN (deri në ikonën për shkronjën e dhe nënvizimin e saj). Ikona eco-fuzzy dhe treguesi i funksionit eco-fuzzy fillojnë të pulsojnë kur zgjidhen, kështu që mund të kuptoni se prodhuesi i akullit mund të aktivizohet dhe çaktivizohet. Ikona e funksionit eco-fuzzy ndizet vazhdimisht kur shtypet butoni OK dhe treguesi vazhdon të pulsojë në këtë moment. Pas 20 sekondash, ikona dhe treguesi mbeten të ndezura nëse nuk shtypet asnjë buton dhe prodhuesi i akullit aktivizohet. Për të anuluar përsëri funksionin eco-fuzzy, shtypni butonin OK pasi të zgjidhni përsëri ikonën dhe treguesin, në mënyrë që ikona dhe treguesi i funksionit eco-fuzzy të fillojnë të pulsojnë dhe, nëse asnjë buton nuk shtypet për 20 sekonda, ikona dhe treguesi do të fiket dhe funksioni eco-fuzzy do të anulohet.

### \* **Ikona e funksionit të pushimeve**

Për të aktivizuar funksionin e pushimeve, shtypni butonin FN (deri në ikonën e çadrës dhe nënvizimin e saj). Ikona e funksionit të pushimeve dhe treguesi i funksionit të pushimeve fillojnë të pulsojnë kur zgjidhen, kështu që mund të kuptoni se prodhuesi i akullit mund të aktivizohet dhe çaktivizohet. Ikona e funksionit të pushimeve ndizet vazhdimisht kur shtypet butoni OK, kështu aktivizohet funksioni i pushimeve dhe treguesi vazhdon të pulsojë në këtë moment. Shtypni përsëri butonin OK për të

anuluar funksionin e pushimeve, si ikona e funksionit të pushimeve, ashtu edhe treguesi fillojnë të pulsojnë dhe funksioni i pushimeve anulohet.

#### \* **Ikona e ftohësit Joker**

Kur zgjidhni ikonën e ftohësit Joker duke përdorur butonin FN dhe shtypni butonin OK, ndarja Joker kalon në ndarjen e ftohësit dhe funksionon si ndarje më e ftohtë.

#### **Treguesi i temperaturës në celsius**

Ky është treguesi i vlerës celcius. Kur aktivizohet modaliteti i ekranit të temperaturës celcius, pikat e vendosura të temperaturës shfaqen në celcius dhe ikona përkatëse ndizet.

#### **Butoni i uljes së caktuar**

Mund të zgjidhni ndarjen përkatëse duke shtypur butonin e zgjedhjes; ikona e ndarjes për ndarjen përkatëse fillon të pulsojë dhe vlera e caktuar ulet nëse shtypet butoni i uljes së caktuar në këtë moment. Vlera e caktuar kthehet në vlerën fillestare nëse butoni kalohet në formë cikli.

#### \* **Ikona e ndarjes së ndryshimit të temperaturës**

Tregon ndarjen për të cilën do të ndryshohet temperatura. Kur ikona e ndarjes së ndryshimit të temperaturës fillon të pulsojë, kjo do të thotë se është zgjedhur ndarja përkatëse.

#### \* **Ikona e ndarjes së ndryshimit të temperaturës**

Tregon ndarjen për të cilën do të ndryshohet temperatura. Kur ikona e ndarjes së ndryshimit të temperaturës fillon të pulsojë, kjo do të thotë se është zgjedhur ndarja përkatëse.

#### \* **Kyçja e butonave**

Shtypni butonin e kyçjes së butonave njëkohësisht për 3 sekonda. Simboli i kyçjes së butonave

Ndriçohet dhe modaliteti i kyçjes së butonave aktivizohet. Butonat nuk mund të funksionojnë kur modaliteti i kyçjes së butonave është aktiv. Shtypni përsëri butonin e kyçjes së bllokut të butonave njëkohësisht për 3 sekonda. Simboli i

kyçjes së butonave do të fiket dhe modaliteti i kyçjes së butonave do të aktivizohet.

Shtypni butonin e **kyçjes së butonave** kur dëshironi të parandaloni ndryshimet e përcaktimit të temperaturës së frigoriferit.

#### \* **Butoni i zgjedhjes** Select

Ky buton përdoret për të zgjedhur ndarjen për të cilën do të ndryshohet vlera e temperaturës. Mund të ndërroni mes ndarjeve duke shtypur këtë buton. Mund të dalloni se cila ndarje është zgjedhur nga ikonat e ndarjes (7,17,18,20,28,29). Ndarja me ikonën pulsuese zgjidhet si ndarja për të cilën do të ndryshohet pika e caktuar e temperaturës. Më pas mund ta ndryshoni pikën e caktuar duke shtypur butonin e uljes së pikës së caktuar të ndarjes (27) dhe butonin e rritjes së pikës së caktuar të ndarjes (19). Ikonat e ndarjes fikën nëse butoni i zgjedhur nuk shtypet për 20 sekonda. Duhet ta shtypni këtë buton për të zgjedhur sërish një ndarje.

#### \* **Paralajmërim për fikjen e alarmit**

Alarm off

Në rast alarmi të temperaturës së lartë/ndërprerjes së energjisë, paralajmërimi fshihet duke shtypur butonin e fikjes së alarmit pasi të jenë kontrolluar ushqimet në ndarjen e ngrirësit.

#### \* **Butoni i funksionit të ftohjes së shpejtë**

Quick Cool

Ky buton ka dy funksione. Shtypni dhe lëshoni këtë buton për të aktivizuar ose çaktivizuar funksionin e ftohjes së shpejtë. Treguesi i ftohjes së shpejtë do të fiket dhe do të rivendosen parametrat normale. Funksioni i ftohjes së shpejtë përdoret për të ftohur me shpejtësi ushqimet e vendosura në ndarjen c. Nëse dëshironi të ftohni sasi të mëdha ushqimesh të freskëta, aktivizoni këtë funksion para se t'i vendosni ushqimet në njësi.

Nëse funksioni i ftohjes së shpejtë nuk anulohet, ai anulohet automatikisht pas maksimumi 1 ore ose kur ndarja e ngrirësit ka arritur ftohtësinë e mjaftueshme.

Nëse e shtypni butonin e ftohjes së shpejtë vazhdimisht me intervale të shkurtra, do të aktivizohet mbrojtja e qarkut elektronik dhe kompresori nuk do të ndizet menjëherë. Ky funksion nuk kujtohet pas një ndërprerjeje të energjisë.

#### \* **Treguesi i temperaturës së ndarjes Joker**

Shfaqen vlerat e cilësimit të temperaturës së ndarjes Joker.

#### \* **Treguesi i temperaturës së ndarjes së verës**

Vlerat e cilësimit të temperaturës së ndarjes së verës shfaqen në ekran.

\*

Temperatura mund të caktohet në 1-8°C për ndarjen e freskisë dhe nga -24 deri në -15°C për ndarjen e ngrirësit. Vlerat e rregullueshme të temperaturës mund të variojnë, duke qenë brenda këtyre intervaleve, sipas specifikimeve të produktit.

## 7 Përdorimi i Produktit

### 7.1 Ruajtja e ushqimit në ndarjen e ngrirësit dhe ftohësit

#### Ruajtja e ushqimeve në ndarjen e ngrirësit

- Mund të aktivizoni funksionin e ngrirjes së shpejtë 4-6 orë para funksionit të ngrirjes dhe të kryeni një ftohje më të shpejtë.
- Lërimi ushqimet e nxehta të arrijnë temperaturën e dhomës përpara se t'i futni në frigorifer.
- Ushqimet që do të ngrini duhet të ndahen në racione sipas madhësisë që do të konsumohet, dhe duhen të ngrihen në pako të ndara.
- Rekomandohet paketimi i ushqimeve përpara se t'i vendosni në frigorifer.
- Për të parandaluar skadimin e kohës së ruajtjes, shkruani datën e ngrirjes, kohën dhe emrin e produktit në paketim sipas kohëzgjatjes së ruajtjes së ushqimeve të ndryshme.
- Konsumoni shpejt ushqimet që keni shkruar. Ushqimet e shkruara nuk mund të ngrihen përsëri nëse nuk janë gatuar. Nuk është e sigurt të konsumoni ushqime të freskëta të ngrira pa i gatuar pasi të jenë shkruarë.
- Kur ngrini ushqime të freskëta, mos i vini në kontakt me ushqime tashmë të ngrira. Në rast të kundërt, ushqimet e ngrira do të shkrihen.

#### Ruajtja e ushqimeve që shiten të ngrira

- Kur ruani ushqimet, ndiqni periudhat kohore të specifikuara në këto udhëzime.
- Për të mbrojtur cilësinë e ushqimeve, mbajeni sa më të shkurtër intervalin kohor ndërmjet blerjes dhe ruajtjes.
- Blihi ushqime të ngrira që ruhen në -18 °C ose temperatura më të ulëta.
- Shmangni blerjen e ushqimeve paketimet e të cilave janë të mbuluara me akull etj. Kjo do të thotë se produkti mund të jetë shkruarë pjesërisht dhe të jetë ngrirë përsëri. Temperatura ndikon në cilësinë e ushqimeve.
- Mos e kaloni kohën e ruajtjes të rekomanduar nga prodhuesi i ushqimeve. Hiqni nga ngrirja vetëm atë sa ushqime ju nevojiten.
- Me përjashtim të rasteve të rrethanave ekstreme në mjedis, nëse produkti juaj (në tabelën e vlerave të caktuara të rekomanduara) është vendosur në vlerat e përcaktuara, ushqimet e ruajnë freskinë e tyre për një kohë më të gjatë si në ndarjen e produkteve të freskëta, ashtu edhe në ndarjen e ngrirësit.
- Nëse ndarja e ushqimeve të freskëta është vendosur në një temperaturë më të ulët, frutat dhe perimet e freskëta mund të jenë pjesërisht të ngrira.

## Ngrirja e shpejtë

1. Aktivizoni funksionin e ngrirjes së shpejtë 24 orë para se të vendosni ushqimet e freskëta.

2. Pas 24 orësh pas shtypjes së butonit, vendosini ushqimet që dëshironi të ngrini në raftin e tretë ose të katërt me kapacitet më të lartë ngrirës.
3. Pasi të aktivizohet funksioni i ngrirjes së shpejtë, ai anulohet automatikisht pas një periudhe kohe.

Përcaktimi i ndarjes së ngrirësit	Përcaktimi i ndarjes së frigoriferit	Shënime
-18°C	3°C	Ky është cilësimi i parazgjedhur i rekomanduar. Ky cilësim rekomandohet nëse temperatura e ambientit është nën 30°C.
-18°C ose më i ftohtë	3°C	Këto cilësime rekomandohen kur temperaturat e ambientit kalojnë 30°C.
Ngrirja e shpejtë	3°C	Përdoreni kur dëshironi të ngrini ushqimet për një kohë të shkurtër. Kur të mbarojë procesi, cilësimet e produktit do të rikthehen në pozicionin e mëparshëm.
-18°C ose më i ftohtë	2°C	Përdorni këto cilësime nëse besoni se ndarja e ftohësit nuk është e ftohtë sa duhet për shkak të temperaturës së ambientit ose nga hapja e shpeshtë e derës.

SQ

## Detajet e ngrirësit

Sipas standardeve IEC 62552, në temperaturën e dhomës 25°C, ngrirësi duhet të ketë kapacitetin për të ngrirë 4,5 kg ushqime në -18°C ose në temperatura më të ulëta në 24 orë për çdo 100 litra vëllim të ndarjes së ngrirësit.

Produktet ushqimore mund të ruhen për periudha të gjata vetëm në -18 °C ose në temperaturë më të ulët.

Mund t'i mbani ushqimet të freskëta për muaj të tërë (në ngrirës ose në temperatura nën -18°C).

Produktet ushqimore që do të ngrini nuk duhet të bien në kontakt me ushqimet e ngrira në brendësi për të shmangur shkrirjen e pjesshme.

Ziejini perimet dhe filtrojeni ujën për të zgjatur kohën e ruajtjes në ngrirje.

Vendosini ushqimet në paketime të izoluara nga ajri pas filtrimit dhe vendosini në ngrirës. Bananet, domatet, sallata, selinoja, vezët e ziera, patatet dhe ushqime të tjera të ngjashme nuk duhet të ngrihen. Në rast se këto ushqime ngrijnë, kjo do të ketë ndikim negativ vetëm në vlerat ushqimore dhe cilësitë e shijeve. Nuk bëhet fjalë për kalbjen që do të kërcënonte shëndetin e njeriut.

## Vendosja e ushqimeve

**Raftet e ndarjes së ngrirësit:** Ushqimet e ndryshme të ngrira si mishi, peshku, akullorja, perimet, etj.

**Raftet e ndarjes së ftohësit:** Ushqimet në kupa, pjata me kapak dhe kuti me kapak, vezë (në kuti të mbyllura)

**Raftet e dyerve të ndarjes së ftohësit:** Ushqime ose pije të vogla dhe të paketuara

**Ndarja e perimeve:** Perime dhe fruta

**Ndarja e ushqimeve të freskëta:** Ushqimet e gatshme (ushqimet për mëngjes, produktet e mishit që do të konsumohen së shpejti)

## Ruajtja e ushqimeve në ndarjen e ftohësit

- Temperaturat e ndarjes rriten dukshëm nëse dera e ndarjes hapet dhe mbyllet shpesh dhe mbahet e hapur për një kohë të gjatë, kjo mund të zvogëlojë jetëgjatësinë e ushqimeve dhe të shkaktojë prishjen e ushqimeve.
- Për të mos shkaktuar ndryshime të erës dhe shijes, ushqimet duhet të ruhen në enë të mbyllura.
- Mos ruani shumë ushqime në frigorifer. Për të arritur një ftohje më të mirë dhe homogjene, vendosini ushqimet veçmas në mënyrë që ajri i ftohtë të mund të qarkullojë nëpër to.

- Siguroni qarkullimin e ajrit duke lënë një hapësirë midis ushqimeve dhe murit të brendshëm. Nëse i mbështetni ushqimet pas murit të pasmë, ushqimet mund të ngrijnë.
- Lërinë ushqimet e nxehta të gatuar të arrijnë temperaturën e dhomës përpara se t'i futni në frigorifer. Më pas, mund t'i vendosni gatimet e vakëta në raftet e poshtme të frigoriferit tuaj. Mos i vendosni gatimet e vakëta pranë ushqimeve që mund të prishen lehtë.
- Shkrijini ushqimet tuaja të ngrira në ndarjen e ushqimeve të freskëta. Në këtë mënyrë mund ta ftohni ndarjen e ushqimeve të freskëta duke përdorur ushqimet e ngrira dhe të kurseni energji.
- Ruajtja e frutave tropikale të papjekura (mango, varietetet e bostaneve, papaja, banane, ananas) në frigorifer mund ta shpejtojë procesin e pjekjes. Kjo nuk rekomandohet sepse do të sjellë një kohë më të shkurtër ruajtjeje.
- Qepët, hudhrat, xhenxhefilët dhe perimet e tjera me rrënjë duhet t'i ruani në një dhomë të errët dhe të ftohtë, jo në frigorifer.
- Nëse vëreni se një ushqim është prishur në frigorifer, hidheni atë dhe pastroni aksesoret që kanë rënë në kontakt me të.
- Për të ftohur shpejt ushqimet si supat dhe gjellët që gatuhen në tenxhere të mëdha, mund t'i vendosni në frigorifer duke i ndarë në enët e tyre të cekëta.
- Mos vendosni ushqime të paketuara pranë vezëve.
- Mbajini frutat dhe perimet veçmas dhe ruani çdo varietet së bashku (p.sh. mollët me mollët, karotat me karotat)
- Nxirrni perimet jeshile nga qesja plastike dhe vendosini në frigorifer pasi t'i mbështillni me një peshqir letre ose leckë tharjeje. Nëse i lani këto lloj ushqimesh përpara se t'i vendosni në frigorifer, mos harroni t'i thani.
- Mund të krijoni një mjedis të lagësht dhe të siguronë një rrjedhë ajri duke i mbajtur frutat dhe perimet, që kanë prirjen të thahen, në qese plastike të shpuara ose të pambyllura.
- Me përjashtim të rasteve të rrethanave ekstreme në mjedis, nëse produkti juaj (në tabelën e vlerave të caktuara të rekomanduara) është vendosur në vlerat e përcaktuara, ushqimet e ruajnë freskinë e tyre për një kohë më të gjatë si në ndarjen e produkteve të freskëta, ashtu edhe në ndarjen e ngrirësit.

**Ruajini ushqimet e ndryshme në vende të ndryshme sipas karakteristikave të tyre:**

Ushqimi	Vendndodhja
Vezë	Rafti i derës
Produktet e bulmetit (gjalpë, djathë)	Nëse ka, ndarja zero gradë (për ushqimet e mëngjesit)
Frutat, perimet dhe perimet jeshile	Ndarja e fruta-perimeve, ndarja e freskisë ose Ndarja EverFresh+ (nëse ka)
Mish i freskët, mish shpendësh, peshk, sallam etj. Ushqime të gatuar	Nëse ka, ndarja zero gradë (për ushqimet e mëngjesit)
Ushqime gati për t'u shërbyer, produkte të paketuara, ushqime të konservuara dhe turshi	Raftet e sipërme ose raftet e derës
Pije, shishe, erëza dhe ushqime të shpejta	Rafti i derës

## 7.2 Ndërrimi i llambës së ndriçimit

Telefononi shërbimin e autorizuar kur do të ndërroni llambën/dritën LED që përdoret për ndriçimin në frigoriferin tuaj.

Llamba(t) e përdorur në këtë pajisje nuk mund të përdoret për ndriçimin e shtëpisë. Qëllimi i përdorimit të kësaj llambe është të ndihmojë përdoruesin të vendosë ushqime në frigorifer / ngrirës në mënyrë të sigurt dhe me lehtësi.

## 8 Karakteristikat e produktit

### 8.1 Zona e ruajtjes së akullit

#### Prodhuesi automatik i akullit

Për të marrë akull nga prodhuesi automatik i akullit, mbusheni me ujë depozitën e ujit në ndarjen e ftohësit deri në nivelin maksimal.

Si rezultat i motit të nxehtë dhe të lagësht, akulli i grumbulluar në sirtarin e akullit mund të ngjitet me njëri-tjetrin dhe të bëhet një masë e fortë në një periudhë prej 15 ditësh; kjo është normale. Nëse nuk mund ta thyeni masën e akullit, mund ta zbrazni kutinë e akullit dhe të përgatisni akull përsëri.

- Nëse uji në depozitën e ujit ka mbetur në rezervuar për më shumë se 2-3 javë, rekomandohet të ndërroni ujin.
- Tingujt e dallueshëm nga frigoriferi juaj në intervale prej 120 minutash janë tingujt që ndodhin gjatë krijimit dhe hedhjes së akullit, kjo është një situatë normale.
- Nëse nuk keni nevojë për akull, shtypja e ikonës së anulimit të akullit për të ndalur prodhuesin e akullit do të kursejë energji dhe do të zgjasë jetën e shërbimit të frigoriferit tuaj.

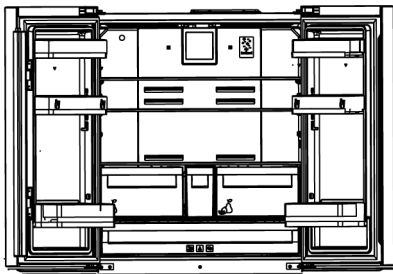

### 8.2 Mbajtësja e vezëve

Mund ta vendosni mbajtësen e vezëve në derë ose në raftin e trupit që dëshironi.

Nëse mbajtësja e vezëve do të vendoset në raftin e trupit, ju rekomandojmë të zgjidhni raftet më të ulëta dhe më të ftohta.

- Asnjëherë mos e vendosni mbajtësrn e vezëve në ndarjen e ngrirësit.

### 8.3 Koshi i perimeve

Koshi i perimeve i frigoriferit është projektuar për t'i mbajtur perimet të freskëta, duke ruajtur lagështinë e tyre. Për këtë qëllim, qarkullimi i përgjithshëm i ajrit të ftohtë është më i lartë në koshin e perimeve. Mbajini frutat dhe perimet në këtë ndarje. Mbajini të ndara perimet jeshile dhe frutat për të zgjatur jetëgjatësinë e tyre.

SQ

### 8.4 Ndarja e ndërmjetme e lëvizshme

Ndarja e ndërmjetme e lëvizshme është një pjesë që është projektuar për të parandaluar daljen e ajrit të ftohtë nga frigoriferi.

1. Kur dyert e ndarjes së ftohësit mbyllen, mbyllja aktivizohet pasi gominat e derës bien në kontakt me sipërfaqen e ndarjes së ndërmjetme të lëvizshme.
2. Një arsye tjetër për përdorimin e ndarjes së ndërmjetme të lëvizshme në frigoriferin tuaj është që të siguroni të rritni vëllimin neto të ndarjes së ftohësit. Ndarjet standarde të ndërmjetme zënë një vëllim të papërdorshëm në frigorifer.
3. Meqenëse dera e majtë e ndarjes së ftohësit është e hapur, ndarja e ndërmjetme e lëvizshme është në gjendje të mbyllur.
4. Ajo nuk duhet të përdoret në mënyrë manuale. Ndërsa dera mbyllet, ajo lëviz sipas drejtimit të pjesës plastike në trupin e pajisjes.

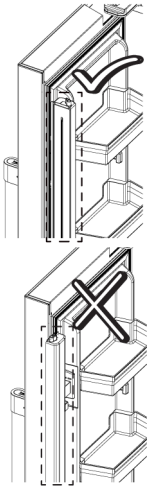

## 8.5 Zona e ruajtjes së ftohtë për produktet e bulmetit

### Ndarja e ruajtjes me ajër të ftohtë

Kjo ndarje siguron temperaturë më të ulët brenda frigoriferit. Përdorni këtë kosh për të ruajtur ushqime të gatshme (sallam, salsiçe, produkte bulmeti etj.) që kërkojnë temperaturë më të ulët të ruajtjes ose produkte të mishit, pulës ose peshkut për konsum të menjëhershëm. Mos ruani fruta dhe perime në këtë kosh.

## 8.6 Koshi i perimeve me kontroll të lagështisë

Me veçorinë e koshit të perimeve me kontroll të lagështisë, lagështia e perimeve dhe frutave mbahet nën kontroll dhe ushqimet mbahen të freskëta për një periudhë më të gjatë kohore.

Ne ju rekomandojmë që t'i vendosni perimet me gjethe, si marule, spinaq dhe perime të ngjashme që janë të ndjeshme ndaj humbjes së lagështirës në koshin e perimeve, jo drejt mbi rrënjët e tyre, por sa më horizontalisht të jetë e mundur.

Kur vendosni perimet, vendosni perimet e forta dhe të rënda në fund dhe perimet e buta dhe të lehta sipër, duke pasur parasysh peshat specifike të perimeve. Kurrë mos i lini perimet në qese plastike brenda koshit të perimeve. Nëse i lini në qese plastike, kjo bën që perimet të kalben për një kohë të shkurtër.

Në rastet kur nuk preferoni kontaktin me perimet e tjera, përdorni materiale paketimi, si letër, e cila ka njëfarë niveli depërtueshmërie për sa i përket higjienës. Mos i vendosni frutat që prodhojnë shumë gaz etilen, si dardhat, kajsitë, pjeshkat dhe sidomos mollët, në të njëjtin kosh me perimet dhe frutat e tjera. Gazi i etilenit që del nga këto fruta mund të bëjë që perimet dhe frutat e tjera të piqen më shpejt dhe të kalben në një periudhë më të shkurtër.

## 8.7 Përdorimi i shpërndarësit të brendshëm të ujit dhe shpërndarësit të ujit të derës

Pastroni sistemin e ujit pasi të lidhni frigoriferin me sistemin e furnizimit me ujë ose zëvendësoni filtrin e ujit. Përdorni një enë të fortë dhe mbani shtypur levën e shpërndarësit të ujit për 5 sekonda dhe më hijeni dorën për 5 sekonda. Vazhdoni këtë veprim derisa uji të fillojë të dalë. Kur uji fillon të rrjedhë, vazhdoni të shtypni dhe më pas lëshoni levën e shpërndarësit të ujit (shtypni për 5 sekonda, lëshojeni për 5 sekonda) derisa të arrini 4 litra ujë. Kjo do të nxjerrë 15 litra ujë në sistem. Ky veprim pastron ajrin nga filtri dhe sistemi i shpërndarësit të ujit dhe e përgatit filtrin e ujit për përdorim. Në disa shtëpi mund të jetë e nevojshme të nxirret më shumë ujë. Uji mund të rrjedhë me vrull nga shpërndarësi kur del ajri nga sistemi.

Lëreni frigoriferin të ftohet dhe vendoseni ujin në frigorifer për 24 orë. Nxirrni ujë të mjaftueshëm për t'u siguruar që do të keni ujë të freskët të disponueshëm në sistem çdo javë.

Pas nxjerrjes së ujit vazhdimisht për 5 minuta, shpërndarësi i ujit do të ndalojë shpërndarjen e ujit për të parandaluar derdhjen. Shtypni përsëri pedalin e shpërndarësit për të vazhduar nxjerrjen e ujit.

#### \* Shpërndarësi i ujit i derës

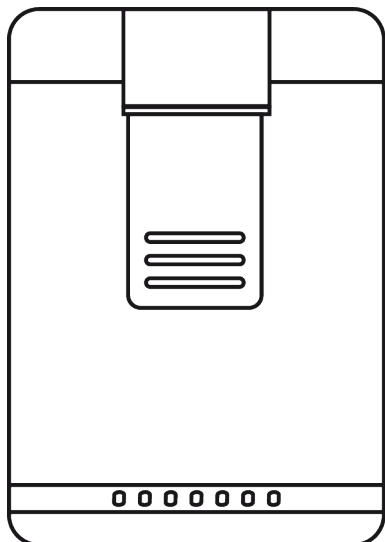

#### \* Nxjerrja e ujit

Mbani një enë nën rubinetin e shpërndarësit të ujit ndërkohë që shtypni pedalin e shpërndarësit të ujit.

Lëshoni pedalin e shpërndarësit për të ndaluar nxjerrjen e ujit.

Gotat e para të ujit të marra nga shpërndarësi do të jenë normalisht të ngrohta.

Nëse shpërndarësi i ujit nuk përdoret për një kohë të gjatë, hidhni gotat e para me ujë për të marrë ujë të pastër.

Gjatë përdorimit fillestar, duhet të prisni rreth 24 orë që uji të ftohet.

Hiqeni gotën për një moment pasi të keni tërhequr levën.

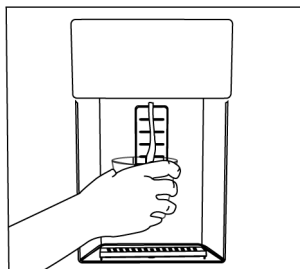

#### \* Shpërndarësi i brendshëm i ujit

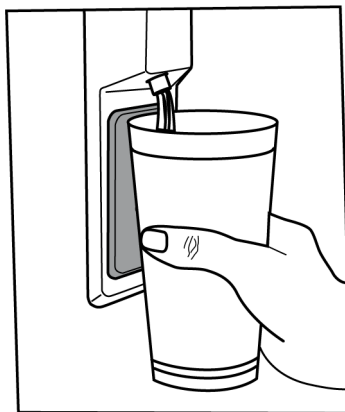

#### Për funksionimin e shpërndarësit të ujit

Uji mund të pikojë nga shpërndarësi i ujit përpara se ta përdorni frigoriferin tuaj për herë të parë dhe pasi të ndryshoni filtrin e ujit. Për të parandaluar pikimin ose rrjedhjen e ujit nga shpërndarësi, nxirrni ajrin nga sistemi duke shkarkuar rreth 20 litra (5-6 galonë) ujë nga shpërndarësi i ujit përpara se ta përdorni frigoriferin tuaj për herë të parë dhe pas çdo here që ndryshoni filtrin e ujit. Në këtë mënyrë, ajri i bllokuar hiqet nga sistemi dhe parandalohet rrjedhjet nga shpërndarësi i ujit. Në rast të një pengese të rrjedhës së ujit, kontrolloni butësinë e linjës së ujit pas njësisë dhe pozicionin e bashkimit.

Është normale që shpërndarësi juaj i ujit të rrjedhë vetëm disa pika uji pasi të keni nxjerrë pak ujë.

## 9 Mirëmbajtja dhe pastrimi

Në fillim lexoni "Udhëzimet për sigurinë"!

Përpara se të pastroni produktin, hiqeni nga priza ose çaktivizoni siguresën me të cilën është lidhur.

Mos vendosni duart, këmbët ose objekte metalike nën frigorifer ose midis frigoriferit dhe dyshemesë për çdo arsye. Mund të ndodhin bllokime ose cepat e mprehtë mund të shkaktojnë lëndime personale.

- Mos përdorni mjete të mprehta ose gërryese për pastrimin e produktit. Mos përdorni materiale si p.sh. substanca pastrimi shtëpiake, sapunë, detergjentë, gaz, benzinë, alkool, dyllë etj.
- Pluhuri duhet të hiqet nga skara e ventilimit në anën e pasme të produktit të paktën një herë në vit (pa hapur kapakun). Pastroni produktin me një leckë të thatë.
- Tregoni kujdes të mos lagni kapakun e llambës dhe pjesët e tjera elektrike.
- Pastrojeni derën me një leckë të njomë. Hiqni të gjitha ushqimet për të hequr raftet e derës dhe raftet e brendshme. Hiqni raftet e derës duke i ngritur lart. Pastrojeni dhe thajini raftet, më pas vendosini përsëri në vend duke i rrëshqitur nga sipër.
- Mos përdorni ujë me klor ose produkte pastrimi në sipërfaqen e jashtme dhe në pjesët e kromuara të produktit. Klorigo do të shkaktojë ndryshk në sipërfaqet metalike.
- Mos përdorni mjete të mprehta dhe gërryese, sapun, materiale pastrimi shtëpiake, detergjentë, gaz, benzinë, vernik dhe substanca të ngjashme, me qëllim që të parandaloni deformimin dhe heqjen e printimeve në pjesën plastike. Përdorni ujë të vakët dhe një leckë të butë për pastrimin dhe më pas thajeni.
- Në produktet që nuk kanë veçorinë Pa brymë, në faqen e pasme të ndarjes së ftohësit mund të formohen pikla uji ose akull me një trashësi deri një gisht. Mos pastroni dhe mos përdorni kurrë vajra ose materiale të ngjashme.

- Përdorni vetëm një leckë pak të lagur mikrofibër për të pastruar sipërfaqen e jashtme të produktit. Sfungjerët dhe materiale të tjera pastrimi mund të shkaktojnë gërvishje.
- Për të pastruar të gjitha pjesët e çmontueshme gjatë pastrimit të sipërfaqes së brendshme të produktit, lajini këto pjesë me një solucion të butë, të përbërë nga sapun, ujë dhe sodë. Shpëlajini dhe thajini plotësisht. Shmangni kontaktin e ujit me pjesët e ndriçimit dhe me panelin e kontrollit.
- Mos përdorni uthull, alkool për fërkim ose agjentë të tjerë pastrimi me bazë alkooli në sipërfaqen e brendshme.

### **Sipërfaqet e jashtme inox**

Përdorni një agjent pastrues jogërryese për inoksin dhe aplikojeni me një leckë të butë pa push. Për ta lustruar, fshijeni butësisht sipërfaqen me një leckë mikrofibër të lagur me ujë dhe përdorni leckë të thatë kamoshi. Ndiqni gjithmonë venat e inoksit.

### **Parandalimi i aromave**

Produkti është i prodhuar pa materiale me erëra të këqija. Sidoqoftë, mbajtja e ushqimeve në mënyrë të papërshtatshme dhe pastrimi i papërshtatshëm i sipërfaqeve të brendshme mund të shkaktojë erëra të këqija.

- Për të shmangur këtë, pastrojeni pjesën e brendshme me ujë me sodë çdo 15 ditë.
- Mbani ushqimet në mbajtëse të mbyllura, pasi mikroorganizmat që dalin nga ushqimet e mbajtura në enë të pambyllura do të shkaktojnë erë të keqe.
- Mos i mbani ushqimet e skaduara ose të prishura në frigorifer.

### **Mbrojtja e sipërfaqeve plastike**

Vaji i derdhur në sipërfaqet plastike mund të dëmtojë sipërfaqen dhe duhet të pastrohet menjëherë me ujë të ngrohtë.

## **10 Zgjidhja e problemeve**

Në fillim lexoni "Udhëzimet për sigurinë"!

Kontrolloni këtë listë përpara se të kontaktoni me shërbimin. Kjo gjë do t'ju kursejë kohë dhe para. Kjo listë përfshin

ankesat e shpeshta që nuk kanë të bëjnë me defekte në prodhim ose materiale. Disa veçori të përmendura këtu mund të mos jenë të vlefshme për produktin tuaj. Nëse problemi vazhdon pas ndjekjes së udhëzimeve në këtë pjesë, kontaktoni me shitësin ose shërbimin e autorizuar. Mos u përpiqni ta riparoni produktin.

### **Frigoriferi nuk punon.**

- Spina elektrike nuk është futur plotësisht. >>> Shtyjeni që të futet plotësisht në prizë.
- Siguresa e lidhur me prizën që furnizon produktin ose siguresa kryesore është e djegur. >>> Kontrolloni siguresën.

### **Kondensimi në murin anësor të ndarjes së ftohësit (ME DISA ZONA, KONTROLLI I FRESHISË dhe ZONA FLEKSIBËL).**

- Dera hapet shumë shpesh. >>> Kini kujdes që të mos e hapni derën e produktit shumë shpesh.
- Ambienti është shumë i lagësht. >>> Mos e montoni produktin në mjedise me lagështi.
- Ushqimet që kanë lëngje mbahen në enë të paizoluara. >>> Ruani ushqimet me lëngje në enë të izoluara.
- Dera e produktit është lënë e hapur. >>> Mos e mban derën e produktit të hapur për periudha të gjata.
- Termostati është vendosur në një temperaturë shumë të ftohtë. >>> Vendosni termostatin në një temperaturë të përshtatshme.

### **Kompresori nuk punon.**

- Në rast të ndërprerjes së papritur të rrymës ose heqjes së spinës dhe futjes së saj përsëri, presioni i gazit në sistemin e ftohjes së produktit nuk është i balancuar, gjë që aktivizon mbrojtjen termike të kompresorit. Produkti do të rindizet pas rreth 6 minutash. Nëse produkti nuk rindizet pas kësaj periudhe, kontaktoni me shërbimin.
- Shkrirja është aktive. >>> Kjo është normale për një produkt me shkrirje plotësisht automatike. Shkrirja kryhet në mënyrë periodike.

- Produkti nuk është futur në prizë. >>> Sigurohuni që kordoni elektrik të jetë i lidhur.
- Cilësimi i temperaturës është i gabuar. >>> Zgjidhni cilësimin e duhur të temperaturës.
- Energjia është ndërprerë. >>> Produkti do të vazhdojë të funksionojë normalisht pasi të rikthehet energjia elektrike.

### **Zhurma e funksionimit të frigoriferit po rritet gjatë përdorimit.**

- Performanca e funksionimit të produktit mund të ndryshojë në varësi të ndryshimeve të temperaturës së ambientit. Kjo është normale dhe nuk është një defekt.

### **Frigoriferi punon shumë shpesh ose për shumë kohë.**

- Produkti i ri mund të jetë më i madh se ai i mëparshmi. Produktet më të mëdha do të punojnë për periudha më të gjata.
- Temperatura e dhomës mund të jetë e lartë. >>> Produkti do të funksionojë normalisht për periudha të gjata në një temperaturë më të lartë të dhomës.
- Produkti mund të jetë vënë së fundi në prizë ose një ushqim i ri është vendosur brenda në të. >>> Produktit do t'i duhet më shumë kohë për të arritur temperaturën e caktuar kur është futur së fundi në prizë ose kur vendoset brenda një artikulli të ri ushqimor. Kjo është normale.
- Sasi të mëdha ushqimi të nxehtë mund të jenë vendosur së fundi në produkt. >>> Mos vendosni ushqime të nxehta në produkt.
- Dyert janë hapur shpesh ose janë mbajtur të hapura për periudha të gjata. >>> Ajri i ngrohtë që lëviz brenda do të bëjë që produkti të punojë për një kohë më të gjatë. Mos i hapni dyert shumë shpesh.
- Dera e ngrirësit ose e ftohësit mund të jetë e hapur. >>> Kontrolloni që dyert të jenë plotësisht të mbyllura.

- Produkti mund të vendoset në një temperaturë shumë të ulët. >>> Vendoseni temperaturën në një nivel më të lartë dhe prisni që produkti të arrijë temperaturën e rregulluar.
- Larësja e derës së ftohësit ose ngrirësit mund të jetë e ndotur, e konsumuar, e thyer ose nuk është vendosur siç duhet. >>> Pastroni ose zëvendësoni gominën. Larësja e dëmtuar/shqyer e derës do të bëjë që produkti të funksionojë për periudha më të gjata për të ruajtur temperaturën aktuale.

**Temperatura e ngrirësit është shumë e ulët, por temperatura e ftohësit është e përshtatshme.**

- Temperatura e ndarjes së ngrirësit është vendosur në një nivel shumë të ulët. >>> Vendosni temperaturën e ndarjes së ngrirësit në një nivel më të lartë dhe kontrolloni përsëri.

**Temperatura e ftohësit është shumë e ulët, por temperatura e ngrirësit është e përshtatshme.**

- Temperatura e ndarjes së ftohësit është vendosur në një nivel shumë të ulët. >>> Vendosni temperaturën e ndarjes së ftohësit në një nivel më të lartë dhe kontrolloni përsëri.

**Artikujt ushqimorë të mbajtur në sirtarët e ndarjeve të ftohësit janë të ngrira.**

- Temperatura e ndarjes së ftohësit është vendosur në një nivel shumë të ulët. >>> Vendosni temperaturën e ndarjes së ftohësit në një nivel më të lartë dhe kontrolloni përsëri.

**Temperatura në ftohës ose ngrirës është shumë e lartë.**

- Temperatura e ndarjes së ftohësit është vendosur në një nivel shumë të lartë. >>> Cilësimi i temperaturës së ndarjes së ftohësit ndikon në temperaturën në ndarjes së ngrirësit. Prisni derisa temperatura e pjesëve përkatëse të arrijë nivelin e mjaftueshëm duke ndryshuar temperaturën e ndarjeve të ftohësit ose ngrirësit.

- Dyert janë hapur shpesh ose janë mbajtur të hapura për periudha të gjata. >>> Mos i hapni dyert shumë shpesh.
- Dera mund të jetë e hapur. >>> Mbyllni plotësisht derën.
- Produkti mund të jetë vënë së fundi në prizë ose një ushqim i ri është vendosur brenda në të. >>> Kjo është normale. Produktit do t'i duhet më shumë kohë për të arritur temperaturën e caktuar kur është futur së fundi në prizë ose kur vendoset brenda një artikulli të ri ushqimor.
- Sasi të mëdha ushqimi të nxehtë mund të jenë vendosur së fundi në produkt. >>> Mos vendosni ushqime të nxehta në produkt.

**Dridhje ose zhurmë.**

- Sipërfaqja nuk është e sheshtë ose e qëndrueshme >>> Nëse produkti dridhet kur lëvizet ngadalë, rregulloni mbështetësen për të ekuilibruar produktin. Gjithashtu sigurohuni që dyshemeja të jetë mjaft e qëndrueshme për të mbajtur produktin.
- Çdo artikull i vendosur brenda në produkt mund të shkaktojë zhurmë. >>> Hiqni çdo artikull të vendosur në produkt.
- Produkti bën zhurmë si rrjedhje lëngjesh, spërkatje etj.
- Parimet e funksionimit të produktit përfshijnë qarkullimin e lëngjeve dhe gazit. >>> Kjo është normale dhe nuk është një defekt.

**Nga produkti dëgjohet zhurma e erës që fryn.**

- Produkti përdor një ventilator për procesin e ftohjes. Kjo është normale dhe nuk është një defekt.

**Ka kondensim në muret e brendshme të produktit.**

- Moti i nxehtë ose i lagësht do të rrisë formimin e akullit dhe kondensimin. Kjo është normale dhe nuk është një defekt.

- Dyert janë hapur shpesh ose janë mbajtur të hapura për periudha të gjata. >>> Mos i hapni dyert shumë shpesh; nëse është e hapur, mbylleni derën.
- Dera mund të jetë e hapur. >>> Mbyllni plotësisht derën.

#### **Ka kondensim në pjesën e jashtme të produktit ose midis dyerve.**

- Klima e ambientit mund të jetë me lagështi, kjo është shumë normale në klimë me lagështi. >>> Kondensimi do të shpërndahet kur të ulet lagështia.

#### **Pjesa e brendshme mban erë të keqe.**

- Produkti nuk pastrohet rregullisht. >>> Pastroni rregullisht pjesën e brendshme duke përdorur një sfungjer, ujë të ngrohtë dhe ujë të gazuar.
- Disa mbajtëse dhe materiale paketimi mund të shkaktojnë erë. >>> Përdorni mbajtëse dhe materiale paketimi pa erë.
- Ushqimet janë vendosur në enë të paizoluara. >>> Mbajini ushqimet në mbajtëse të izoluara. Mikroorganizmat mund të përhapen nga ushqimet e paizoluara dhe të shkaktojnë erëra të këqija.
- Hiqni çdo ushqim të skaduar ose të prishur nga produkti.

#### **Dera nuk mbyllet.**

- Paketimet e ushqimeve mund të bllokojnë derën. >>> Zhvendosni çdo artikull që bllokoi dyert.

- Produkti nuk qëndron në pozicionin plotësisht vertikal mbi dyshemë. >>> Rregulloni mbështetësen për të balancuar produktin.
- Sipërfaqja nuk është e sheshtë ose e qëndrueshme >>> Sigurohuni që sipërfaqja të jetë e sheshtë dhe mjaft e qëndrueshme për të mbajtur produktin.

#### **Ndarësja e perimeve është bllokuar.**

- Artikujt ushqimorë mund të jenë në kontakt me pjesën e sipërme të sirtarit. >>> Riorganizoni artikujt ushqimorë në sirtar.

#### **Temperatura në sipërfaqen e produktit.**

- Temperatura e lartë mund të vërehet midis dy dyerve, në panelet anësore dhe në zonën e pasme të grilës gjatë përdorimit të produktit tuaj. Kjo është normale dhe nuk kërkon t'i bëhet ndonjë shërbim.

#### **Ventilatori vazhdon të funksionojë kur hapet dera.**

- Ventilatori mund të vazhdojë të funksionojë kur dera e ngrirësit është e hapur.

Nëse problemi vazhdon pas ndjekjes së udhëzimeve në këtë pjesë, kontaktoni me shitësin ose shërbimin e autorizuar. Mos u përpiqni ta riparoni produktin. Kjo është normale.

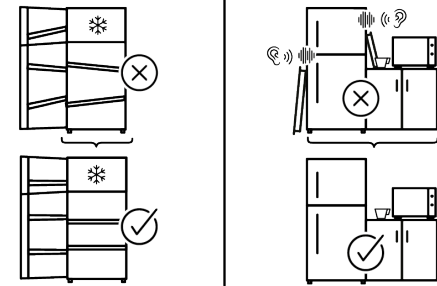
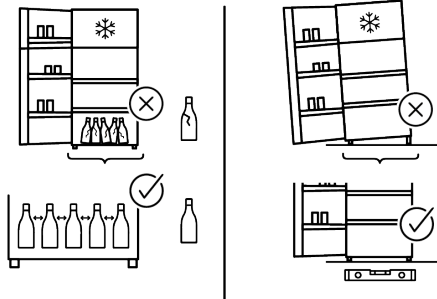
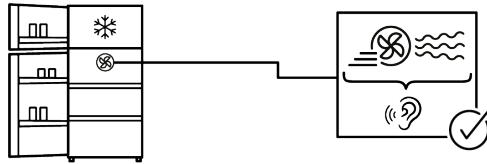
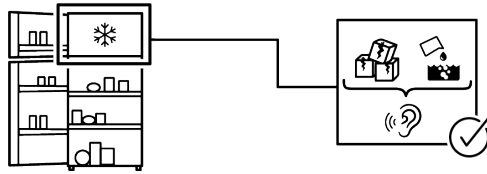
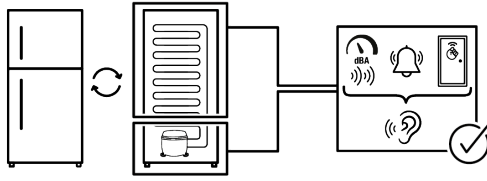

## MOHIMI I PËRGJEGJËSISË

Disa defekte (të thjeshta) mund të menaxhohen në mënyrën e duhur nga përdoruesi fundor pa pasur ndonjë problem sigurie ose përdorim të pasigurt, me kusht që ato të kryhen brenda kufijve dhe në përputhje me udhëzimet e mëposhtme (shikoni seksionin "Riparimi vetë"). Për këtë arsye, përveç rasteve kur autorizohet ndryshe në seksionin "Riparimi vetë" më poshtë, për riparimet duhet t'u drejtoheni riparuesve profesionistë të regjistruar në mënyrë që të shmangen problemet e sigurisë. Një riparues profesionist i regjistruar është një riparues profesionist të cilit i është dhënë akses në udhëzimet dhe listën e pjesëve të këmbimit të këtij produkti nga prodhuesi sipas metodave të përshkuara në aktet legjislative në përputhje me Direktivën 2009/125/EC.

**Megjithatë, vetëm agjenti i shërbimit (d.m.th. riparuesit profesionistë të autorizuar) që mund t'i kontaktoni nëpërmjet numrit të telefonit të dhënë në manualin e përdorimit/kartën e garancisë ose nëpërmjet tregtarit të autorizuar mund të ofrojë shërbim sipas kushteve të garancisë. Prandaj, kini parasysh që riparimet nga riparues profesionistë (të cilët nuk janë të autorizuar nga) Whirlpool do ta bëjnë të pavlefshme garancinë. Riparimi vetë**

Riparimi vetë mund të bëhet nga përdoruesi fundor në lidhje vetëm me pjesët e mëposhtme të këmbimit: dorezat e dyerve, menteshat e dyerve, tava, shporta dhe gominat e dyerve (një listë e përditësuar është gjithashtu e disponueshme në <https://parts-selfservice.europeanappliances.com> që nga data 1 mars 2021).

Për më tepër, për të garantuar sigurinë e produktit dhe për të parandaluar rrezikun e lëndimeve serioze, vetëriparimi i përmendur duhet të bëhet duke ndjekur udhëzimet në manualin e përdorimit për vetëriparim ose që janë të disponueshme në [\[selfservice.europeanappliances.com\]\(https://parts-selfservice.europeanappliances.com\). Për sigurinë tuaj, hiqeni produktin nga priza përpara se të provoni një riparim vetë. Riparimi dhe përpjekjet për riparim nga përdoruesit i pjesëve që nuk përfshihen në një listë të tillë dhe/ose duke mos ndjekur udhëzimet në manualët e përdorimit për riparimin vetë ose të cilat janë të disponueshme në <https://parts-selfservice.europeanappliances.com>, mund të ngrenë çështje sigurie që nuk i atribuohen Whirlpool, dhe do ta bëjnë të pavlefshme garancinë e produktit. Prandaj, rekomandohet shumë që përdoruesit fundorë të shmangin përpjekjet për të kryer riparime jashtë listës së përmendur të pjesëve rezervë, duke kontaktuar në raste të tilla me riparues profesionistë të autorizuar ose riparues profesionistë të regjistruar. Përkundrazi, përpjekje të tilla nga përdoruesit fundorë mund të shkaktojnë probleme sigurie dhe të dëmtojnë produktin dhe më pas të shkaktojnë zjarr, përmbytje, goditje elektrike dhe lëndime të rënda personale. Për shembull, por pa u kufizuar në riparimet e mëposhtme, duhet t'u drejtohen riparuesve profesionistë të autorizuar ose riparuesve profesionistë të regjistruar për këto: kompresori, qarku ftohës, bordi kryesor, bordi i inverterit, paneli i ekranit etj. Prodhuesi/shitësi nuk mund të mbahet përgjegjës në asnjë rast kur përdoruesit përfundimtarë nuk respektojnë sa më sipër. Disponueshmëria e pjesëve të ndërrimit të frigoriferit që keni blerë është për 10 vite. Gjatë kësaj periudhe, pjesët origjinale të ndërrimit do të jenë të disponueshme për funksionimin e frigoriferit në mënyrën e duhur. Kohëzgjatja minimale e garancisë së frigoriferit që keni blerë është 24 muaj. Ky produkt është i pajisur me një burim ndriçimi të klasës së energjisë "G". Burimi i ndriçimit në këtë produkt duhet të zëvendësohet vetëm nga një riparues profesionist.](https://parts-</a></p></div><div data-bbox=)

SQ

Shikoni gjithashtu

2 CLAUSE DE NON-RESPONSABILITÉ  
[} 25]