

# MANUAL DEL USUARIO



## GRACIAS POR COMPRAR UN PRODUCTO WHIRLPOOL.

Para disfrutar de una asistencia aún más completa, registre el electrodoméstico en [www.whirlpool.eu/register](http://www.whirlpool.eu/register)

Lea detenidamente el contenido de la *Guía de salud y seguridad y instalación* antes de utilizar este aparato.



Antes de utilizar el electrodoméstico, es preciso retirar los seguros de transporte.

En la *Guía de salud y seguridad y instalación* encontrará instrucciones detalladas sobre cómo retirar los seguros de transporte.

## DESCRIPCIÓN DEL PRODUCTO

### ELECTRODOMÉSTICO

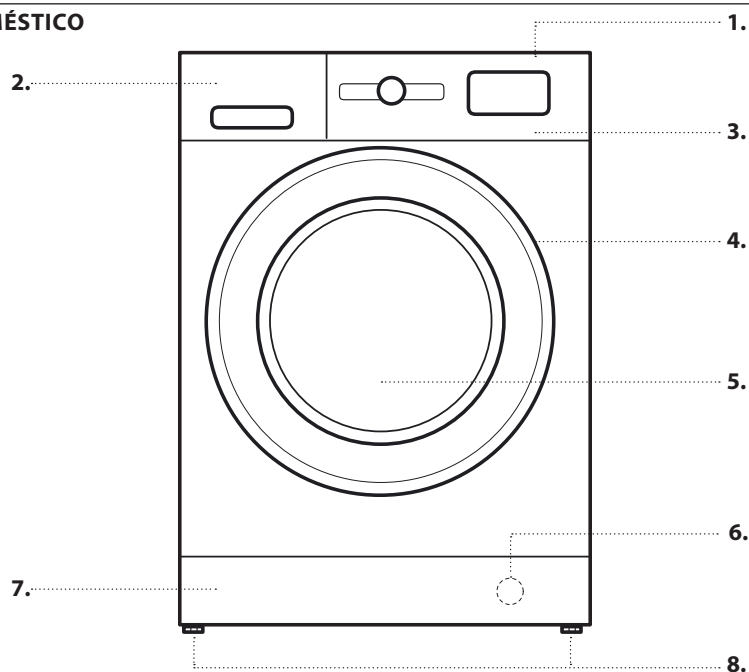

1. Encimera
2. Dispensador de detergente
3. Panel de control
4. Manilla
5. Puerta
6. Filtro de agua: detrás del panel del zócalo
7. Panel del zócalo desmontable
8. Patas ajustables (2)

### PANEL DE CONTROL

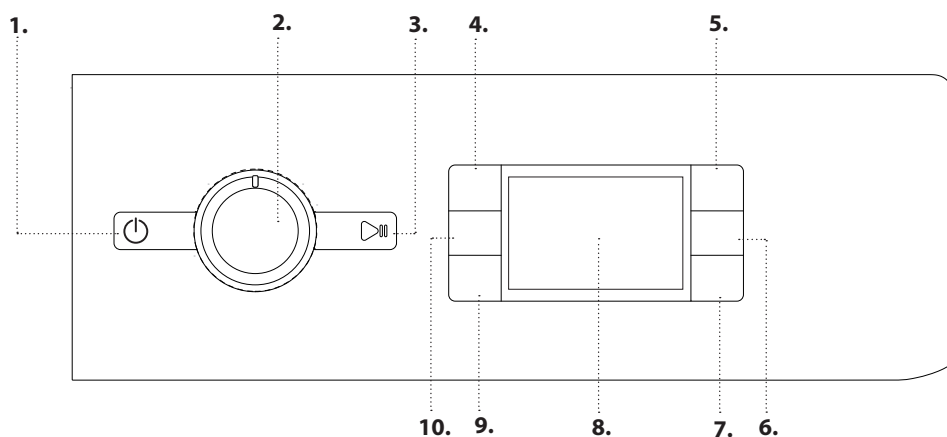

1. Botón de encendido/apagado
2. Selector de programas
3. Botón de Inicio/pausa
4. Botón de temperatura
5. Botón FreshCare+
6. Botón Secado solo/Bloqueo de Botón
7. Botón configuraciones de secado
8. Pantalla
9. Botón de inicio diferido
10. Botón de centrifugado

## DISPENSADOR DE DETERGENTE

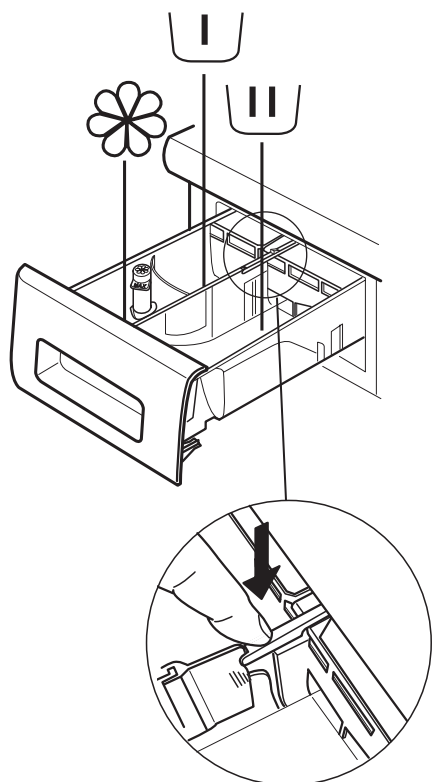

### Compartimento de prelavado

- Detergente para el prelavado



### Compartimento de lavado principal

- Detergente para el lavado principal
- Quitamanchas
- Ablandador del agua



### Compartimento para el suavizante

- Suavizante
- Almidón líquido

**Vierta el suavizante o la solución de almidón en el compartimento sin rebasar el nivel «máx.».**

### Botón de liberación

(pulse para retirar la bandeja y limpiarla).

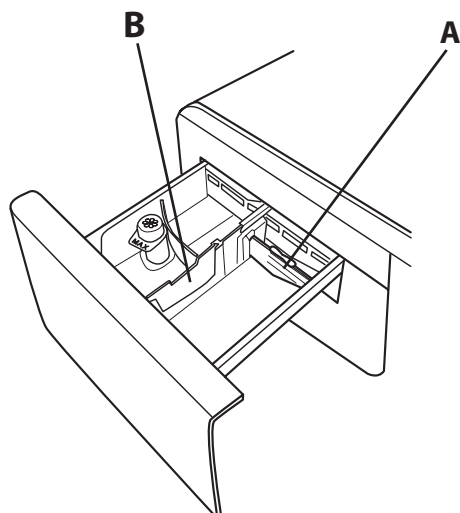

Use preferentemente la partición **A** si utiliza detergente líquido para lavar; así se asegura el uso de la cantidad correcta de detergente (la partición se incluye en la bolsa con las instrucciones).

Si usa detergente en polvo, coloque la partición en la ranura **B**.

## PRIMER USO

Consulte el apartado *USO DIARIO* para obtener instrucciones sobre cómo seleccionar e iniciar un programa.

### PRIMER CICLO DE LAVADO

Elimine restos de fabricación:

1. Seleccione el programa *Algodón* ajustado a una temperatura de 60 °C.
2. Añada una pequeña cantidad de detergente en polvo en el compartimento de lavado principal del dispensador de detergente (como máximo 1/3 de la cantidad de detergente recomendada por el fabricante para ropa ligeramente sucia).
3. Inicie el programa **sin cargar la lavasecadora** (con el tambor vacío).



# USO DIARIO

## 1. CARGA DE LA ROPA.

- Prepare la ropa siguiendo las recomendaciones que se indican en el apartado «CONSEJOS Y TRUCOS». - Abra la puerta y cargue la ropa en el tambor sin exceder la capacidad máxima de carga que se indican en la *Tabla de programas*.



- Cierre la puerta apretándola hasta oír el chasquido del pestillo y compruebe que no haya quedado ropa atrapada entre la cristal de la puerta y la junta de goma.





## 2. ABRA EL GRIFO DEL AGUA

Asegúrese de que la lavasecadora está correctamente conectada a la toma de agua. Abra el grifo del agua.



## 3. ENCENDIDO DE LA Lavasecadora SECADORA.

Pulse el botón ; la luz  parpadea lentamente.

## 4. SELECCIÓN DE UN PROGRAMA Y AJUSTE DE UN CICLO.

Este electrodoméstico permite las siguientes funciones:

- Solo lavado
- Lavado y secado
- Solo secado

### Solo lavado

Seleccione el programa que desee con el disco selector de PROGRAMAS. La pantalla muestra la duración del ciclo de lavado. La lavasecadora secadora indica automáticamente los ajustes de temperatura máxima y de velocidad de centrifugado posibles para el programa seleccionado. Si lo precisa, ajuste la temperatura y la velocidad de centrifugado con los botones correspondientes.

- Pulse el botón "Temp." para obtener ajustes de temperatura progresivamente más bajos hasta que la pantalla indique el ajuste de lavado en frío (" - ").
- Pulse el botón "Centrifug." para obtener ajustes de velocidad de centrifugado progresivamente más bajos hasta que se desactive el ciclo de centrifugado (la pantalla muestra "0").

Una nueva pulsación del botón vuelve a establecer el máximo ajuste posible.

Seleccione las opciones necesarias (si es preciso).

- Pulse el botón para seleccionar la opción; la luz del botón correspondiente se ilumina.
- Vuelva a presionar el botón para cancelar la opción; la luz se apaga.

! Si la opción seleccionada no es compatible con el programa fijado, se emite una señal acústica de advertencia y la luz del indicador parpadea tres veces. La opción no está seleccionada.

### Lavado y secado

Para lavar y secar una carga sin que se produzca una interrupción entre los ciclos de lavado y de secado, asegúrese de que la carga no excede el máximo admisible para el programa seleccionado (véase la columna «Carga máx. por ciclo de secado» de la *Tabla de programas*).

1. Siga las instrucciones que se indican en el apartado «Solo lavado» para seleccionar y, si es preciso, ajustar el programa necesario.
2. Pulse "Config. de Sec." para seleccionar el modo de secado que precise. Dispone de dos modos de secado: el modo automático y el temporizado.

- *Secado automático con niveles seleccionables:*

En el modo de secado automático, la lavasecadora secadora seca la ropa hasta que alcanza el nivel de secado definido. Basta pulsar una vez el botón "Config. de Sec." para seleccionar automáticamente el máximo nivel de secado disponible para el programa seleccionado. Pulse de nuevo el botón para reducir el nivel de secado.

Están disponibles los siguientes niveles:

Armario : la ropa está completamente seca y lista para ser guardada en el armario sin necesidad de plancha.

Percha : la ropa queda ligeramente húmeda para limitar la formación de arrugas. Es preciso colgar las prendas para que se acaben de secar por completo al aire.

Plancha : las prendas quedan algo húmedas para facilitar el planchado.

- *Modo de secado temporizado:*

Pulse el botón "Config. de Sec." repetidamente para ajustar el modo de secado temporizado. Tras pasar por todos los niveles de secado automáticos, siga pulsando el botón "Config. de Sec." hasta que se muestre el tiempo deseado. Es posible definir valores comprendidos entre 210 y 30 minutos.

Para lavar una carga que excede el máximo admisible para el secado (véase la columna *Carga máx. por ciclo de secado* de la *Tabla de programas*), retire algunas prendas en cuanto finalice el ciclo de lavado y antes de que se inicie el ciclo de secado.

Proceda como se indica a continuación:

1. Siga las instrucciones que se indican en el apartado «Solo lavado» para seleccionar y, si es preciso, ajustar el programa necesario.
2. No incluya un ciclo de secado.
3. En cuanto finalice el ciclo de lavado, abra la puerta y retire algunas prendas para reducir la carga. A continuación, siga las instrucciones de «Solo secado».

Nota: antes de abrir la puerta tras un secado, respete siempre un tiempo de enfriamiento.

Si se usan los dos ciclos preseleccionados "Lava & Seca 45'" y "Lava & Seca 90'", no es necesario seleccionar e iniciar un ciclo de secado.

### Solo secado

Esta función se utiliza simplemente para secar una carga mojada que previamente se ha lavado con la lavasecadora secadora o a mano.

1. Seleccione un programa adecuado para la ropa que quiera secar (p. ej., seleccione Algodón para secar ropa de algodón mojada).
2. Pulse el botón "Secado solo" para secar sin un ciclo de lavado.
3. Pulse "Config. de Sec." para seleccionar el modo de secado que precise. Dispone de dos modos de secado: el modo automático y el temporizado.

- *Secado automático con niveles seleccionables:*

En el modo de secado automático, la lavasecadora secadora seca la ropa hasta que alcanza el nivel de secado definido.

Basta pulsar una vez el botón "Config. de Sec." para seleccionar automáticamente el máximo nivel de secado disponible para el programa seleccionado. Pulse de nuevo el botón para reducir el nivel de secado.

Están disponibles los siguientes niveles:

Armario : la ropa está completamente seca y lista para ser guardada en el armario sin necesidad de plancha.

Percha : la ropa queda ligeramente húmeda para limitar la formación de arrugas. Es preciso colgar las prendas para que se acaben de secar por completo al aire.

Plancha : las prendas se dejan algo húmedas para facilitar el planchado.

- *Modo de secado temporizado:*

Pulse el botón "Config. de Sec." repetidamente para ajustar el modo de secado temporizado. Tras pasar por todos los niveles de secado automáticos, siga pulsando el botón "Config. de Sec." hasta que se muestre el tiempo deseado. Es posible definir valores comprendidos entre 210 y 30 minutos.

Nota: antes de abrir la puerta tras un secado, respete siempre un tiempo de enfriamiento.

## 5. EMPLEO DE LA CANTIDAD CORRECTA DE DETERGENTE



Abra la bandeja y vierta detergente en los compartimientos correspondientes según se describe en «*Dispensador de Detergente*». Esto solo es necesario si usa un programa de solo lavado o un programa de lavado + secado.

## 6. INICIO DIFERIDO DE UN PROGRAMA.

Para ajustar el inicio en diferido de un programa, consulte el apartado «*Opciones y funciones*».

## 7. INICIO DE UN PROGRAMA.

Pulsar la de INICIO/PAUSA .

La máquina bloquea la puerta (símbolo  apagado) y el tambor empieza a girar; la puerta se desbloquea (símbolo  encendido) y se vuelve a bloquear (símbolo  apagado) como fase de preparación de cada ciclo de lavado. El sonido "clic" es signo del funcionamiento del mecanismo de bloqueo de la puerta. Una vez bloqueada la puerta, el tambor se llena de agua y comienza el ciclo de lavado.

Para cambiar de programa mientras hay un ciclo en curso, pulse INICIO/PAUSA para detener la lavasecadora secadora (la luz de INICIO/PAUSA parpadea lentamente en color ámbar); a continuación, seleccione el ciclo que precise y pulse de nuevo INICIO/PAUSA. Para abrir la puerta mientras hay un ciclo en curso, pulse INICIO/PAUSA; la puerta se podrá abrir cuando el símbolo  esté iluminado. Pulse de nuevo el botón de INICIO/PAUSA para reanudar el programa desde donde se interrumpió.

## 8. CANCELACIÓN DE UN PROGRAMA EN CURSO (SI SE PRECISA)



Pulse y mantenga pulsado el botón  hasta que la lavasecadora secadora se detenga.

Si el nivel de agua y la temperatura son lo bastante bajos, la puerta se desbloquea y puede abrirse.

La puerta se mantiene cerrada si queda agua dentro del tambor. Para desbloquear la puerta, encienda la lavasecadora secadora, seleccione el programa CENTRIFUGADO y DESAGÜE y apague la función de centrifugado ajustando a 0 la velocidad de centrifugado. El agua se vacía y la puerta se desbloquea al final del programa.

## 9. APAGADO DE LA LAVASECADORA SECADORA AL FINAL DE UN PROGRAMA.

Al final del ciclo, en la pantalla se muestra el mensaje «END». La puerta solo se puede abrir si el símbolo  está iluminado. Compruebe que el símbolo de la puerta desbloqueada esté iluminado y saque la ropa.

Pulse  para apagar la lavasecadora secadora. Para ahorrar energía, si no se ha apagado manualmente con el botón , la lavasecadora secadora se apaga al cabo de unos 10 minutos después del final del programa.

Deje la puerta entreabierta para que el interior de la lavasecadora secadora se pueda secar.

# CONSEJOS Y TRUCOS

## Separe la ropa en función de

Tipo de tejido/etiqueta de cuidados (algodón, fibras mixtas, sintéticos, lana, prendas que deban lavarse a mano). Color (separe las prendas de color y las blancas, lave las prendas de color nuevas por separado). Delicados (lave las prendas pequeñas (como las medias de nailon) y las prendas con broche (como los sujetadores) en una bolsa de ropa o en una funda de almohada con cremallera).

## Vacíe todos los bolsillos

Los objetos como las monedas o los encendedores, pueden dañar tanto la ropa como el tambor.

## Seguir las recomendaciones de dosificación de los aditivos

Optimiza los resultados de lavado, evita que queden residuos de detergente en la ropa y permite ahorrar dinero reduciendo el consumo de detergente.

## Utilizar bajas temperaturas y una mayor duración

Los programas más eficientes en términos de consumo de energía generalmente son los que utilizan menores temperaturas y una mayor duración.

## Respetar el nivel de carga

Cargar la lavasecadora en la medida indicada en la "TABLA DE PROGRAMAS" para ahorrar agua y energía.





## Ruido y residuos de humedad

Dependen de la velocidad del tambor: cuanto más alta la velocidad, más alto será el ruido y menores los residuos de humedad.

## SÍMBOLOS DE LAVADO

### EN LAS ETIQUETAS DE LA ROPA

El valor indicado en el símbolo del barreño es la máxima temperatura de lavado posible de la prenda.

	Acción mecánica normal
	Acción mecánica reducida
	Acción mecánica muy reducida
	Solo lavado a mano
	No lavar

## MANTENIMIENTO Y LIMPIEZA

*La lavasecadora debe apagarse y desconectarse antes de efectuar cualquier tarea de limpieza o mantenimiento. No utilice líquidos inflamables para limpiar la lavasecadora. Hacer limpieza y mantenimiento de la lavasecadora periódicamente (al menos 4 veces al año).*

### Limpieza del exterior de la lavasecadora

Utilice un trapo húmedo y suave para limpiar las partes exteriores de la lavasecadora. No utilice limpiacristales o productos de limpieza de uso general, quitagrasas en polvo o similar para limpiar el panel de control; estas sustancias podrían dañar la impresión.

### Comprobación de la manguera de suministro de agua

Compruebe la manguera de entrada regularmente para detectar zonas frágiles y grietas. Si está estropeada, cámbiela por una nueva manguera a través de nuestro Servicio Postventa o de su distribuidor autorizado. Según el tipo de manguera: Si la manguera de entrada tiene un revestimiento transparente, revise de forma regular si el color se intensifica en alguna zona. En tal caso, puede que la manguera tenga un escape y deba cambiarse.

### Limpieza del filtro / drenaje del agua residual

*Si utiliza un programa de agua caliente, espere a que el agua se haya enfriado antes de vaciar el agua. Limpie el filtro a menudo para evitar que el agua no se pueda vaciar después del lavado debido a la obstrucción del filtro.*

Extraiga el zócalo con el destornillador: empuje hacia abajo una parte del zócalo con la mano, después introduzca el destornillador en la apertura entre el zócalo y el panel delantero y haga palanca para abrir el zócalo. Coloque un recipiente ancho y llano debajo del filtro

de agua para recoger el agua. Gire lentamente el filtro en sentido contrario a las agujas del reloj hasta que empiece a salir agua. Deje salir el agua sin retirar el filtro. Cuando el recipiente esté lleno, cierre el filtro de agua girándolo en el sentido de las agujas del reloj. Vacíe el recipiente. Repita el procedimiento hasta evacuar toda el agua. Ponga un paño de algodón debajo del filtro de agua para absorber la pequeña cantidad de agua que quede. Después retire el filtro de agua girándolo en el sentido de las agujas del reloj. Limpie el filtro de agua: retire los residuos del filtro y lávelo con agua corriente. Inserte el filtro de agua y vuelva a instalar el zócalo: Vuelva a insertar el filtro de agua girándolo en el sentido de las agujas del reloj. Asegúrese de que lo ha girado todo lo posible el agarre del filtro debe estar en posición vertical. Para probar la estanqueidad del filtro de agua, puede verter alrededor de un litro de agua en el dispensador de detergente. Y reinstalar el zócalo a continuación.

### Limpieza del dispensador de detergente

Retire el dispensador de detergente presionando el botón de liberación y al mismo tiempo sacando el dispensador de detergente. Retire el inserto del dispensador de detergente, así como el inserto del compartimento del suavizante. Limpie todas las piezas con agua corriente, eliminando todos los residuos de detergente o suavizante. Seque las partes con un paño suave. Vuelva a instalar el dispensador de detergente y vuelva a introducirlo en el compartimento de detergente.

## AHORRO DE ENERGÍA Y PROTECCIÓN DEL MEDIO AMBIENTE

- El respeto de los límites de carga que se indican en la tabla de programas optimiza el consumo de energía, agua y detergente y reduce el número de lavados.
- No supere la cantidad de detergente recomendada por el fabricante.
- Ahorre energía utilizando un programa de lavado a 60 °C en lugar de a 90 °C, o utilizando el programa de lavado a 40 °C, en lugar de a 60 °C. Recomendamos usar el programa Eco 40-60 para prendas de algodón; aunque es más largo requiere menos energía.
- Para ahorrar energía y tiempo al lavar y secar, seleccione la velocidad máxima de centrifugado disponible para el programa para reducir el agua residual que queda en la ropa al final del ciclo de lavado.

# TABLA DE PROGRAMAS

Carga máxima 9 kg Potencia absorbida en off-mode 0.5 W / en left-on mode 8 W								Detergentes y aditivos			Detergente recomendado		Humedad residual % (***)	Consumo de energía kWh	Agua total litros	Temperatura de lavado °C	
Programa	Temperatura		Centrifuga máxima (rpm)	Secado	Carga máxima por el lavado (kg)	Carga máxima por el secado (kg)	Duración (h : m)	Prelavado	Lavado	Suavizante	En polvo	Líquido					
	Ajustes	Rango															
								U	U	☼							
VARIADA	40°C	☼ - 40°C	1000	✓	9,0	6,0	**	-	●	○	-	✓	-	-	-	-	-
BLANCA	60°C	☼ - 90°C	1400	✓	9,0	6,0	2:45	● (90°)	●	○	✓	-	49	0,900	90	55	
ALGODÓN (2)	40°C	☼ - 60°C	1400	✓	9,0	6,0	3:55	-	●	○	✓	✓	49	1,400	105	45	
ECO 40-60 (1) (LAVADO)	40 °C	40°C	1351	✓	9,0	6,0	3:48	-	●	○	✓	✓	53	0,635	65	30	
			1351	✓	4,9		2:54	-	●	○	✓	✓	53	0,375	50	27	
			1351	✓	2,5		2:30	-	●	○	✓	✓	53	0,205	37	23	
DELICADOS	30°C	☼ - 30°C	600 (****)	✓	1,0	1,0	**	-	●	○	-	✓	-	-	-	-	-
SINTÉTICOS (3)	40°C	☼ - 60°C	1200	✓	4,0	4,0	2:55	-	●	○	✓	✓	35	0,100	55	43	
STEAM REFRESH	-	-	-	-	2,0	-	**	-	-	-	-	-	-	-	-	-	-
CENTRIFUG. & DESAGÜE *	-	-	1400	✓	9,0	6,0	**	-	-	-	-	-	-	-	-	-	-
ACLARADO Y CENTRIF.	-	-	1400	✓	9,0	6,0	**	-	-	○	-	-	-	-	-	-	-
RÁPIDO 30'	30°C	☼ - 30°C	1200 (****)	-	4,5	-	0:30	-	●	○	-	✓	71	0,200	45	27	
20°C	20°C	☼ - 20°C	1400	✓	9,0	6,0	1:50	-	●	○	-	✓	49	0,160	90	22	
LANA	40 °C	☼ - 40°C	800	✓	2,0	2,0	**	-	●	○	-	✓	-	-	-	-	-
LAVA & SECA 45'	30°C	30°C	1400	✓	1,0	1,0	**	-	●	○	-	✓	-	-	-	-	-
LAVA & SECA 90'	30°C	30°C	1200	✓	2,0	2,0	**	-	●	○	-	✓	-	-	-	-	-
ECO 40-60 (4) (LAVADO Y SECADO)	40 °C	40°C	1351	✓	6,0	6,0	10:15	-	●	○	✓	✓	0	3,174	55	24	
			1351	✓	3,0	3,0	5:55	-	●	○	✓	✓	0	1,560	37	22	

✓ Seleccionable/opcional - No seleccionable/aplicable ● Cantidad necesaria ○ Cantidad opcional

La duración del ciclo que se indica en el visor o en el manual es una estimación calculada en base a condiciones estándar. El tiempo efectivo puede variar en función de numerosos factores como la temperatura y la presión del agua de entrada, la temperatura ambiente, la cantidad de detergente, la cantidad y el tipo de carga, el equilibrado de la carga y las opciones adicionales seleccionadas. Los valores dados para programas que no sean Eco 40-60 son sólo indicativos

**1) Eco 40-60 (Lavado) - Ciclo de lavado según el reglamento Ecodesign de la UE 2019/2014.** El programa más eficiente en términos de consumo de agua y energía para el lavado de prendas de algodón con suciedad normal.

Nota: los valores de velocidad de centrifugado visualizados pueden diferir ligeramente de aquellos indicados en la tabla.

**4) Eco 40-60 (Lavado y Secado) - Ciclo de lavado y secado según el reglamento Ecodesign de la UE 2019/2014.** Para acceder al ciclo de "lavado y secado", seleccione el programa de lavado "Eco 40-60" y ajuste el nivel de la opción "Config. de Sec." en "U". El programa más eficiente en cuanto a consumo de agua y energía para el lavado y secado de prendas de algodón con suciedad normal. Al finalizar el ciclo, las prendas se pueden guardar directamente en el armario.

**Para todos los institutos de prueba:**

2) Programa algodón largo: seleccionar el programa ALGODÓN con una temperatura de 40°C.

3) Programa sintético largo: seleccionar el programa SINTÉTICOS con una temperatura de 40°C.

\* Seleccione el programa CENTRIFUG. & DESAGÜE y defina la velocidad de centrifugado a 0 para realizar solo el vaciado.

\*\* Se puede controlar la duración de los programas de lavado en el display.

\*\*\* Después del fin del programa, con centrifugado a la máxima velocidad seleccionable, en configuración de default.

\*\*\*\* La pantalla mostrará la velocidad de centrifugado sugerida como valor predeterminado.

! Para los programas de lavado con temperaturas superiores a 50 °C, recomendamos utilizar detergente en polvo en vez de líquido y seguir las instrucciones que se indican en el envase del detergente.

**6th Sense** - La lavasecadora adapta el agua, la energía y la duración del programa a su carga de lavado.

# PROGRAMAS

Siga las instrucciones que indican los símbolos de lavado de la ropa.

## VARIADA

para lavar prendas de algodón, lino, sintético, fibras y fibras mixtas con un grado de suciedad entre bajo y normal.

## BLANCA

Para lavar toallas, ropa interior, ropa de mesa y de cama etc. de algodón resistente y lino con un grado de suciedad entre normal y elevado. El ciclo se completa con una fase de prelavado antes de la fase de lavado principal únicamente cuando se selecciona una temperatura de 90 °C. En este caso, se recomienda añadir detergente en la sección de prelavado y en la sección de lavado principal.

## ALGODÓN

para lavar toallas, ropa interior, ropa de mesa y de cama etc. de algodón y lino con un grado de suciedad entre normal y elevado.

## ECO 40-60

Para el lavado de prendas de algodón con suciedad normal lavables a 40 °C o 60 °C simultáneamente en el mismo ciclo. Es el programa algodón estándar y el más eficiente en cuanto a consumo de agua y energía.

## DELICADOS

para lavar ropa especialmente delicada. Es preferible volver la ropa del revés antes de lavarla.

## SINTÉTICOS

para lavar prendas de fibras sintéticas (como poliéster, poliacrílico, viscosa, etc.) o mezclas de algodón y sintético con un grado de suciedad normal.

## STEAM REFRESH

para refrescar prendas, neutralizar olores desagradables y soltar las fibras mediante el empleo del vapor en el interior del tambor. Al final del ciclo la ropa estará húmeda.

# OPCIONES Y FUNCIONES

## OPCIONES directamente seleccionables pulsando el botón correspondiente

! Si la opción seleccionada no es compatible con el programa fijado, se emite una señal acústica de advertencia y la luz del indicador parpadea tres veces. La opción no está seleccionada.

### **FRESH CARE+** FRESHCARE+

Esta opción, si está asociada a los ciclos de lavado, aumenta las prestaciones generando vapor para inhibir la proliferación de las principales fuentes de malos olores dentro del aparato (exclusivamente para el lavado). Después de la fase de vapor, la máquina ejecuta un ciclo delicado en el que efectúa unas rotaciones lentas del cesto. Cuando la opción FRESHCARE+ está asociada a los ciclos de secado, previene la fijación de pliegues difíciles en las prendas, gracias a la rotación lenta del cesto. El ciclo FRESHCARE+ comienza al finalizar el lavado o el secado y continúa al máximo 6 horas; se puede interrumpir en cualquier momento pulsando cualquier tecla en el panel de mandos o girando el selector. Esperar aproximadamente 5 minutos para abrir la puerta.

### CENTRIFUG. & DESAGÜE \*

centrifuga la carga y luego vacía el agua. Para ropa resistente.

### ACLARADO Y CENTRIF.

aclara y luego centrifuga. Para ropa resistente.

### RÁPIDO 30'

para limpiar rápidamente prendas con un grado de suciedad bajo: este ciclo solo dura 30 minutos y ahorra tiempo y energía. Carga máxima 4,5 Kg.

### 20°C

Para el lavado de prendas de algodón poco sucias a una temperatura de 20 °C.

### LANA

Todas las prendas de lana pueden lavarse con el programa «Lana», incluidas las que lleven la etiqueta de «Solo lavado a mano». Para obtener los mejores resultados, utilice detergentes especiales y no exceda los kg de carga máxima de ropa declarados.

### LAVA & SECA 45'

para lavar y secar rápidamente prendas de algodón y fibra sintética con un grado de suciedad bajo. Este ciclo limpia y seca una carga de ropa de hasta 1 kg en solo 45 minutos.



### LAVA & SECA 90'

para lavar y secar rápidamente prendas de algodón y de fibra sintética. Este ciclo limpia y seca una carga de ropa de hasta 2 Kg en solo 90 minutos.

### INICIO DIFERIDO

Para ajustar el programa seleccionado para que se inicie con posterioridad, pulse el botón para definir el tiempo de retardo deseado. Cuando esta opción está activada, en la pantalla se ilumina el símbolo . Para cancelar el inicio diferido, pulse de nuevo el botón hasta que la pantalla muestre el valor «0».

### BLOQUEO DE BOTÓN

para bloquear el panel de control, pulse y mantenga pulsado el botón "Secado solo" durante unos 3 segundos. El símbolo  se ilumina en la pantalla para indicar que el panel de control está bloqueado (excepto el botón ). Esto impide cambios no intencionados en los programas, en especial cuando hay niños cerca de la máquina. Si se produce algún intento de usar el panel de control, el símbolo  parpadea en la pantalla. Para desbloquear el panel de control, pulse y mantenga pulsado el botón "Secado solo" durante unos 3 segundos.



**Puede consultar los reglamentos, la documentación estándar, así como pedir piezas de repuesto, mediante alguna de las siguientes formas:**

- Utilizando el código QR en tu aplicación
- Visitando nuestra página web **[docs.whirlpool.eu/docs](https://docs.whirlpool.eu/docs)** y **[parts-selfservice.whirlpool.com](https://parts-selfservice.whirlpool.com)**
- También puede, **ponerse en contacto con nuestro Servicio Postventa** (Consulte el número de teléfono en el folleto de garantía). Cuando se ponga en contacto con nuestro Servicio Postventa, deberá indicar los códigos que figuran en la placa de características de su producto.

Puede encontrar más información sobre su modelo en línea en <https://eprel.ec.europa.eu/>, que es la base de datos oficial de productos EPREL de la UE. Tras seleccionar la Categoría de producto, introduzca el Identificador de modelo del producto. El identificador del modelo se compone de letras y números y se encuentra en la placa de identificación, como Mod. (véase la imagen de la derecha).

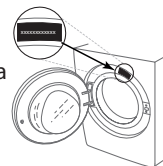

®/TM/© 2024 Whirlpool. Fabricado con licencia.



**Whirlpool®**



# LIMPIEZA Y MANTENIMIENTO

**Para las tareas de limpieza y mantenimiento, apague la lavadora secadora y desconéctela de la corriente. No utilice líquidos inflamables para limpiar la lavadora.**

## LIMPIEZA DEL EXTERIOR DE LA LAVADORA

Utilice un paño húmedo para limpiar el exterior de la lavadora.

No utilice limpiacristales o limpiadores de uso general, polvo limpiador o similares para limpiar el panel de control, ya que estas sustancias podrían dañar la impresión.

## CONTROL DE LA MANGUERA DE SUMINISTRO DE AGUA

Revise la manguera de entrada con regularidad para ver si está quebradiza y tiene grietas. Si está dañada, adquiera una nueva manguera a través de nuestro servicio posventa o de nuestros distribuidores especializados. Según el tipo de manguera:

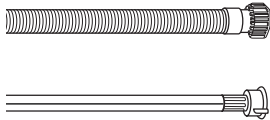

Si la manguera de entrada tiene un revestimiento transparente, compruebe periódicamente si el color se intensifica localmente. Si es así, puede ser que la manguera pierda y deba ser reemplazada.



Para cortar el paso del agua, controle el indicador de la válvula de seguridad (ver la flecha). Si está en rojo, se ha activado la función de corte del agua, y la manguera se debe reemplazar con una nueva.

Para poder desenroscar la manguera, puede ser necesario presionar un botón de desbloqueo (si lo hay).

## LIMPIEZA DE LOS FILTROS DE MALLA EN LA MANGUERA DE SUMINISTRO DE AGUA

1. Cierre el grifo del agua y desenrosque la manguera de entrada.

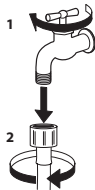

2. Limpie bien el filtro de malla en el extremo de la manguera utilizando un cepillo fino.

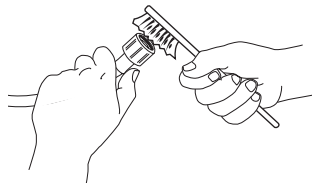

3. Ahora desenrosque a mano la manguera de entrada de la parte trasera de la lavadora. Extraiga el filtro de la válvula que está en la parte trasera de la lavadora utilizando una pinza y límpielo bien.

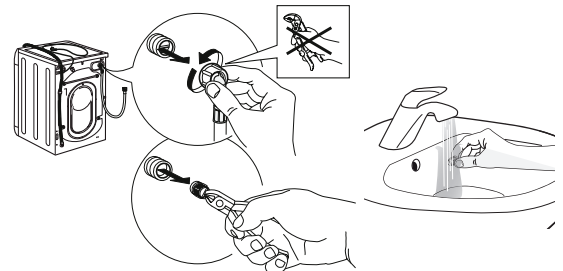

4. Vuelva a colocar el filtro. Conecte la manguera de entrada al grifo del agua y a la lavadora. No utilice herramientas para conectar la manguera de entrada. Abra el grifo del agua y compruebe que todas las conexiones estén bien apretadas.

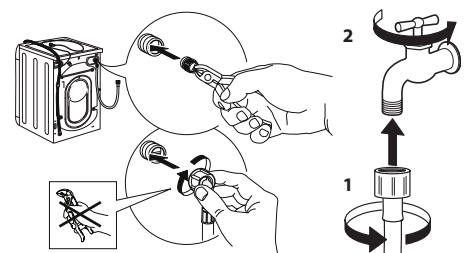

## LIMPIEZA DEL CAJÓN DE DETERGENTE

Quite el cajón levantándolo y tirando hacia fuera (ver la figura).

Lávelo con agua corriente. Repita esta operación con frecuencia.

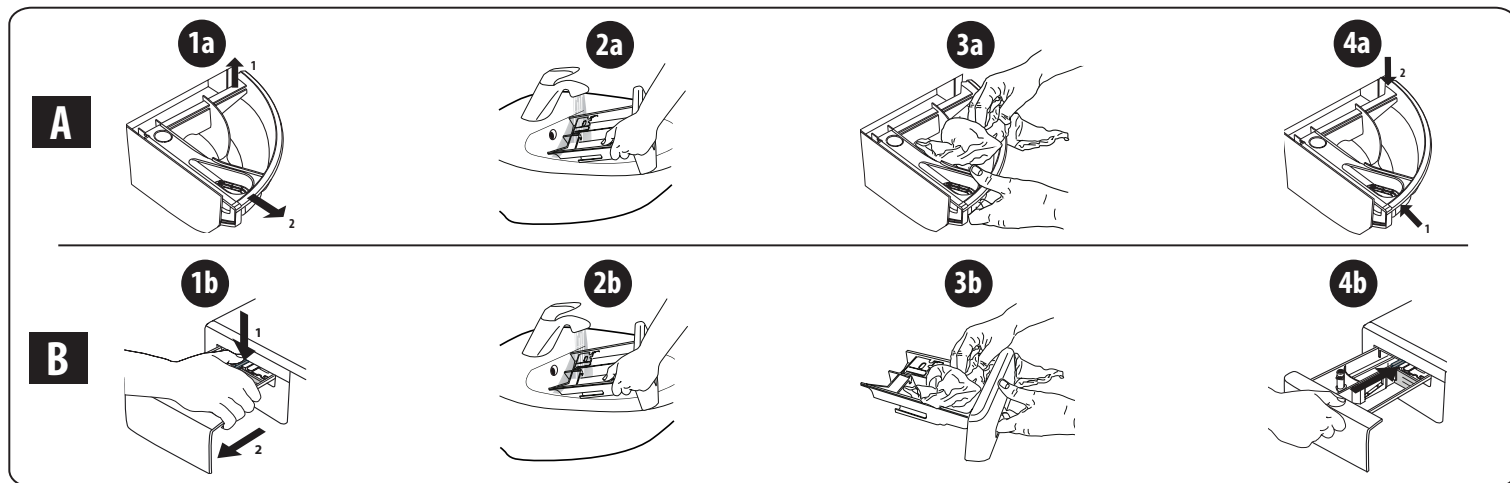

## LIMPIEZA DEL FILTRO DEL AGUA/DRENAJE DEL AGUA RESIDUAL

**Apague y desconecte la lavadora antes de limpiar el filtro del agua o drenar el agua residual. Si ha utilizado un programa de lavado con agua caliente, espere hasta que el agua se enfríe antes de drenarla. Limpiar el filtro del agua regularmente cada 3 meses, para evitar que el drenaje del agua se bloquee después del lavado debido al atascamiento del filtro. Si el agua no drena, la pantalla indica que el filtro del agua podría estar atascado.**

1. Desmontaje del panel de protección: con un destornillador, haga lo que se muestra en la siguiente figura.

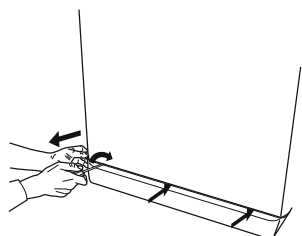

2. Recipiente para el agua drenada: coloque un recipiente bajo y ancho debajo del filtro para recoger el agua que salga.

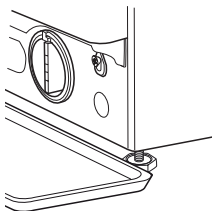

3. Drene el agua: gire lentamente el filtro en el sentido contrario a las agujas del reloj hasta que toda el agua haya salido. Deje que el agua salga sin quitar el filtro. Una vez que el recipiente esté lleno, cierre el filtro del agua girándolo en el sentido de las agujas del reloj. Vacíe el recipiente. Repita el procedimiento hasta que toda el agua haya sido drenada.

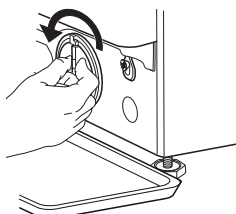

4. Desmontaje del filtro: ponga un trapo de algodón debajo del filtro del agua para que absorba los restos de agua. Retire el filtro del agua girándolo en sentido contrario a las agujas del reloj.

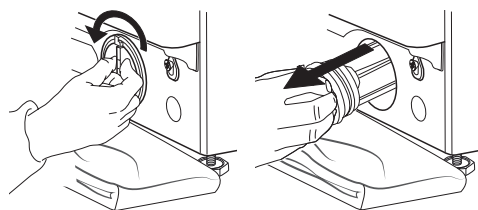

5. Limpie el filtro del agua: elimine los residuos del filtro y lávelo bajo el agua corriente.

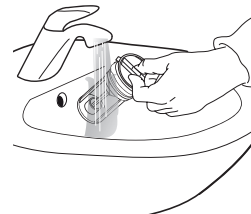

6. Coloque el filtro del agua y vuelva a instalar el panel: coloque el filtro del agua girándolo en el sentido de las agujas del reloj. Gírelo todo lo posible; el mango debe quedar en posición vertical. Para probar la estanqueidad del filtro del agua, vierta aproximadamente 1 litro de agua en el compartimento del detergente. Reinstale el plinto.

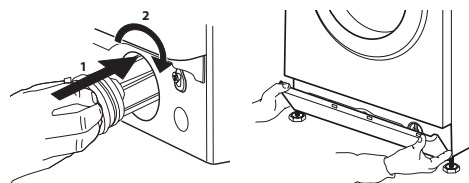

# TRANSPORTE Y MANIPULACIÓN

**No levante la lavadora sujetándola por la parte superior.**

1. Desconecte la clavija de la corriente y cierre el paso del agua.
2. Asegúrese de que la puerta y el cajón del detergente estén bien cerrados.
3. Desconecte la manguera de entrada del grifo del agua y retire la manguera de desagüe del punto de desagüe. Vacíe las mangueras del agua residual y asegúrese de que no puedan dañarse durante el transporte.
4. Coloque los pernos de transporte. Para quitar los pernos de transporte, siga la secuencia inversa a las instrucciones de la guía de instalación.

**Importante:** no transporte la lavadora sin haber puesto los pernos de transporte.

## SERVICIO POSVENTA

### ANTES DE LLAMAR AL SERVICIO POSVENTA

1. Vea si puede resolver el problema por su cuenta con la ayuda de las sugerencias de la sección **RESOLUCIÓN DE PROBLEMAS**

### SI DESPUÉS DE LAS COMPROBACIONES ANTERIORES SIGUE HABIENDO UN FALLO, PÓNGASE EN CONTACTO CON EL SERVICIO POSVENTA MÁS CERCANO

Para recibir asistencia llame al número que aparece en el folleto de la garantía.

Cuando se ponga en contacto con nuestro servicio posventa, especifique siempre:

- una breve descripción del fallo;
- el tipo y el modelo exacto del electrodoméstico;

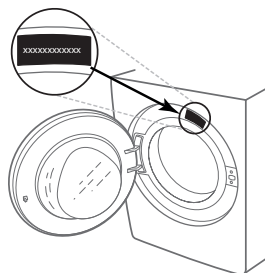

2. Apague el aparato y vuelva a encenderlo para ver si el fallo persiste.

- el número de servicio (número después de la palabra Service en la placa de características);

**SERVICE** 0000 000 00000



- su dirección completa;
- su número de teléfono.

Si son necesarias reparaciones, contacte con un servicio posventa autorizado (garantía de que se utilizarán repuestos originales y de que las reparaciones se realizarán correctamente).

# MANUAL DO UTILIZADOR



## OBRIGADO POR TER ADQUIRIDO UM PRODUTO WHIRLPOOL.

Para beneficiar de uma assistência mais completa, registe o seu aparelho em [www.whirlpool.eu/register](http://www.whirlpool.eu/register)

Leia o *Guias de saúde e segurança e instalação* atentamente antes de utilizar este aparelho.



Antes de utilizar este aparelho, é necessário retirar os parafusos de transporte.

Para obter instruções mais detalhadas sobre como os retirar, consulte o *Guias de saúde e segurança e instalação*.

## DESCRIÇÃO DO PRODUTO

### MÁQUINA

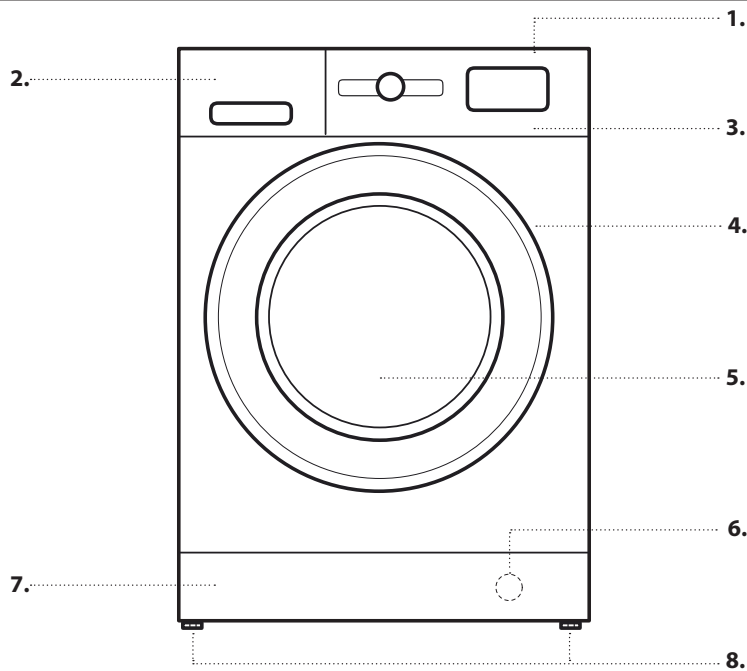

1. Último
2. Gaveta do detergente
3. Painel de controlo
4. Puxador
5. Porta
6. Filtro de água - atrás do painel de resguardo
7. Painel de resguardo amovível
8. Pés ajustáveis (2)

### PAINEL DE CONTROLO

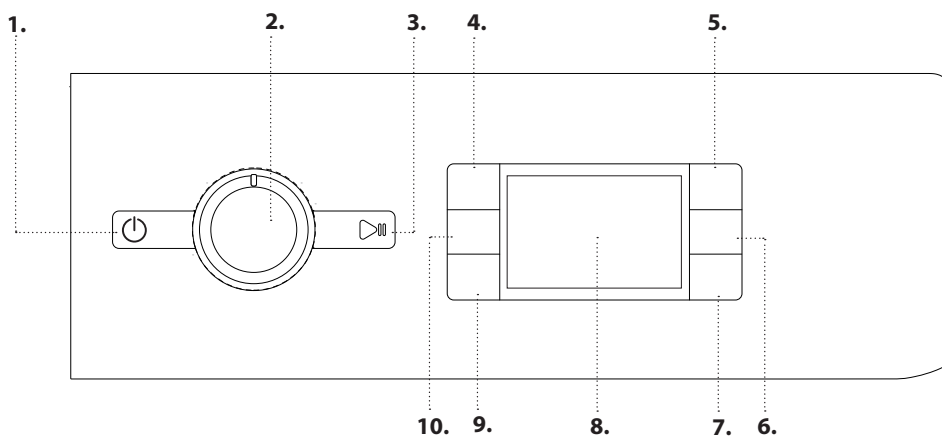

1. Botão On/Off
2. Seletor de programas
3. Botão Início/Pausa
4. Botão Temperatura
5. Botão FreshCare+
6. Apenas secagem/Botão de bloqueio das teclas
7. Botão configurações de secagem
8. Visor
9. Botão Início Diferido
10. Botão Centrifugação

## GAVETA DO DETERGENTE

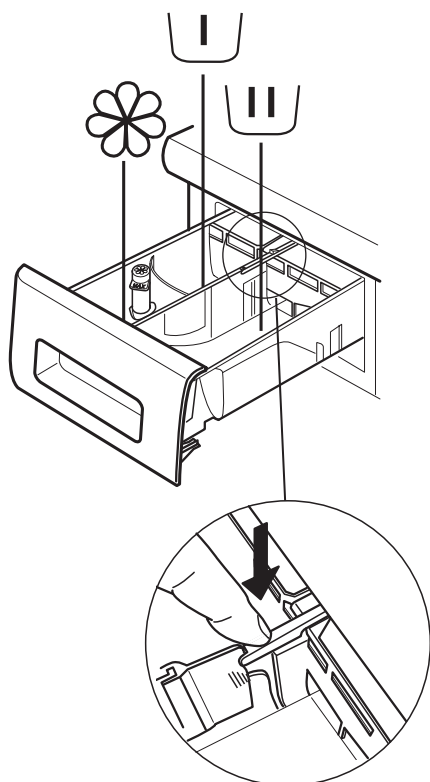

### Compartimento de pré-lavagem

- Detergente para pré-lavagem



### Compartimento de lavagem principal

- Detergente para lavagem principal
- Tira-nódoas
- Descalcificador



### Compartimento do amaciador

- Amaciador
- Goma líquida

**Coloque amaciador ou goma no compartimento sem nunca exceder a marca "max".**

### Botão de desbloqueio

(prima para retirar a gaveta do detergente, para limpeza).

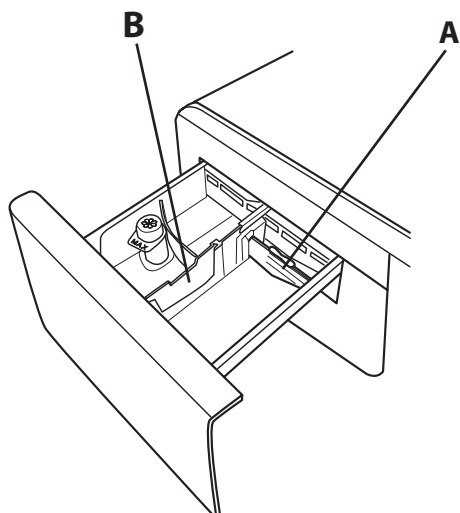

Utilize, preferencialmente, a divisória **A** sempre que lavar utilizando um detergente líquido, para assegurar a utilização da quantidade de detergente adequada (a divisória está incluída na embalagem que contém as instruções).

Mova a divisória para o compartimento **B** sempre que utilizar um detergente em pó.

## PRIMEIRA UTILIZAÇÃO

Consulte a secção "UTILIZAÇÃO DIÁRIA" para mais instruções sobre como seleccionar e iniciar um programa.

### PRIMEIRO CICLO

Remova todos os detritos de fabrico:

1. Selecione o programa *Algodão* a uma temperatura de 60 °C.
2. Adicione uma pequena quantidade de detergente ao compartimento de lavagem principal da gaveta do detergente (no máximo 1/3 da quantidade recomendada pelo fabricante de detergente para roupa com um grau de sujidade ligeiro).
3. Inicie o programa **sem carregar a máquina de lavar e secar** (com a cuba vazia).



# UTILIZAÇÃO DIÁRIA

## 1. COMO CARREGAR A ROUPA NA MÁQUINA.

- Prepare a roupa de acordo com as recomendações da secção "SUGESTÕES E RECOMENDAÇÕES". - Abra a porta e introduza a roupa na cuba, sem exceder a capacidade de carga máxima indicada na *Tabela de programas*.
- Feche a porta, pressionando até ouvir o bloqueio do trinco e certifique-se que não existe roupa presa entre o vidro da porta e a vedação de borracha.





## 2. ABRIR A TORNEIRA

Assegure-se de que a máquina de lavar e secar está ligada à canalização de água. Abra a torneira da água.



## 3. COMO LIGAR A MÁQUINA DE LAVAR E SECAR.

Prima a tecla ; a luz  pisca lentamente.

## 4. COMO SELECIONAR UM PROGRAMA E PERSONALIZAR UM CICLO.

Este aparelho dispõe das seguintes funções:

- Apenas lavagem
- Lavagem e secagem
- Apenas secagem

### Apenas lavagem

Selecione o programa requerido com o seletor de PROGRAMAS. A duração do ciclo é apresentada no visor. A máquina de lavar e secar apresenta automaticamente a temperatura máxima e as definições de velocidade da centrifugação possíveis para o programa selecionado. Se necessário, regule a temperatura e/ou as definições de velocidade da centrifugação com os botões correspondentes.

- Prima o botão "Temp." para iniciar o ciclo com uma temperatura progressivamente baixa até a opção de lavagem a frio estar definida ("-" surge no visor.).
- Prima o botão "Centrifug." para iniciar o ciclo com uma velocidade de centrifugação progressivamente baixa até que o ciclo de centrifugação seja desativado ("0" surge no visor).

Ao premir o botão novamente, seleciona a definição mais alta possível.

Selecione as opções requeridas (se necessário).

- Prima o botão para selecionar a opção; a luz do respetivo botão acende-se.
- Prima de novo o botão para cancelar a opção; a luz apaga-se.

! Se a opção selecionada não for compatível com o programa definido, ouvirá um sinal de aviso de erro e a luz do indicador pisca três vezes. A opção não foi selecionada.

### Lavagem e secagem

Para lavar e secar roupa sem interrupções entre os ciclos de lavagem e de secagem assegure-se que a carga de roupa não excede a capacidade de carga máxima de roupa para secagem permitida para o programa selecionado (ver coluna "Carga máx. para ciclo de secagem" na *Tabela de programas*).

1. Siga as instruções contidas na secção "Apenas lavagem" para selecionar e personalizar um programa, se necessário.
2. Prima "Config. de Sec." para selecionar o modo de secagem requerido. Este aparelho dispõe de dois modos de secagem: modo automático ou modo com temporizador.

- *Secagem automática com níveis selecionáveis:*

Com o modo de secagem automático, a máquina de lavar e secar seca a roupa até atingir o nível de secagem definido. Premindo o botão "Config. de Sec." uma vez, seleciona automaticamente o nível de secagem mais elevado para o programa selecionado. Prima novamente o botão para reduzir o nível de secagem.

Estão disponíveis os seguintes níveis:

Roupeiro : a roupa fica completamente seca e pronta a ser arrumada no roupeiro sem necessitar de ser engomada.

Cabide : a roupa fica ligeiramente húmida para minimizar a formação de vincos. A roupa deve ser pendurada para secar ao ar completamente.

Ferro : a roupa fica razoavelmente húmida para que seja mais fácil de engomar.

- *Modo de secagem com temporizador:*

Prima o botão "Config. de Sec." repetidamente para definir o modo de secagem com temporizador. Após o ciclo com todos os níveis de secagem automática, continue a premir o botão "Config. de Sec." até que o tempo que deseja definir seja apresentado. É possível definir valores entre 210 e 30 minutos.

Para lavar uma carga de roupa superior ao limite permitido para secagem (ver a coluna "Carga máx. para ciclo de secagem" na *Tabela de programas*), remova algumas peças de roupa uma vez concluído o ciclo de lavagem e antes de iniciar o ciclo de secagem. Proceda da seguinte forma:

1. Siga as instruções contidas na secção "Apenas lavagem" para selecionar e personalizar um programa, se necessário.
2. Não inclua um ciclo de secagem.
3. Uma vez concluído o ciclo de lavagem, abra a porta e remova algumas peças de roupa para reduzir a carga. Siga as instruções contidas na secção "Apenas secagem".

NOTA: concluído o ciclo de secagem, deixe sempre a roupa arrefecer durante algum tempo antes de abrir a porta da máquina.

Sempre que utilizar os dois ciclos "Lava & Seca 45'" e "Lava & Seca 90'" pré-definidos não necessita de selecionar e iniciar um ciclo de secagem.

### Apenas secagem

Esta função é utilizada apenas para secar uma carga de roupa molhada lavada previamente na máquina de lavar e secar ou à mão.

1. Selecione um programa adequado à carga de roupa que deseja secar (p. ex., selecione o programa Algodão para secar roupa em algodão).
2. Prima o botão "Apenas sec." para secar sem utilizar um ciclo de lavagem.
3. Prima "Config. de Sec." para selecionar o modo de secagem requerido. Este aparelho dispõe de dois modos de secagem: modo automático ou modo com temporizador.

- *Secagem automática com níveis selecionáveis:*

Com o modo de secagem automático, a máquina de lavar e secar seca a roupa até atingir o nível de secagem definido. Premindo o botão "Config. de Sec." uma vez, seleciona automaticamente o nível de secagem mais elevado para o programa selecionado. Prima novamente o botão para reduzir o nível de secagem.

Estão disponíveis os seguintes níveis:

Roupeiro : a roupa fica completamente seca e pronta a ser arrumada no roupeiro sem necessitar de ser engomada.

Cabide : a roupa fica ligeiramente húmida para minimizar a formação de vincos. A roupa deve ser pendurada para secar ao ar completamente.

Ferro : a roupa fica razoavelmente húmida para que seja mais fácil de engomar.

- *Modo de secagem com temporizador:*

Prima o botão "Config. de Sec." repetidamente para definir o modo de secagem com temporizador. Após o ciclo com todos os níveis de secagem automática, continue a premir o botão "Config. de Sec." até que o tempo que deseja definir seja apresentado. É possível definir valores entre 210 e 30 minutos.

NOTA: concluído o ciclo de secagem, deixe sempre a roupa arrefecer durante algum tempo antes de abrir a porta da máquina.

## 5. UTILIZAR A QUANTIDADE CORRETA DE DETERGENTE.



Puxe a gaveta e verta o detergente nos respetivos compartimentos, tal como descrito na secção "Gaveta do Detergente". Esta operação só é necessária quando utilizar um programa de apenas lavagem ou um programa de lavagem + secagem.

## 6. COMO DIFERIR O INÍCIO DE UM PROGRAMA.

Para definir o diferimento de um programa, consulte a secção "Opções e Funções".

## 7. COMO INICIAR UM PROGRAMA.

Pressionar o botão INÍCIO/PAUSA .

A porta da máquina é bloqueada (símbolo  desligado) e o tambor começa a rodar; a porta é desbloqueada (símbolo  ligado) e depois novamente bloqueada (símbolo  desligado) como fase de preparação para cada ciclo de lavagem. O som de "clique" faz parte do mecanismo de bloqueio. A água irá entrar no tambor e a fase de lavagem irá iniciar quando a porta estiver bloqueada.

Para alterar o programa enquanto um ciclo está a decorrer, prima o botão INÍCIO/PAUSA para parar a máquina de lavar e secar (o indicador do botão INÍCIO/PAUSA pisca na cor âmbar lentamente); em seguida, seleccione o ciclo requerido e prima o botão INÍCIO/PAUSA novamente. Para abrir a porta da máquina enquanto um ciclo está a decorrer, prima o botão INÍCIO/PAUSA; é possível abrir a porta quando o símbolo da mesma  se acender. Prima o botão INÍCIO/PAUSA novamente para reiniciar o programa a partir do ponto em que foi interrompido.

## 8. COMO CANCELAR UM PROGRAMA EM EXECUÇÃO (SE NECESSÁRIO)



Prima e mantenha premido o botão  até que a máquina de lavar e secar pare.

Se o nível da água e a temperatura forem baixos o suficiente, a porta é desbloqueada e pode ser aberta.

A porta permanecerá bloqueada se existir água na cuba. Para desbloquear a porta, ligue a máquina de lavar e sacar, seleccione o programa CENTRIF. & DRENAGEM e desative a função de centrifugação, regulando a velocidade de centrifugação para 0. A água é esvaziada e a porta é desbloqueada quando o programa é concluído.

## 9. COMO DESLIGAR A MÁQUINA DE LAVAR E SECAR APÓS A CONCLUSÃO DE UM PROGRAMA.

Após a conclusão do programa é apresentada a mensagem "END" no visor. A porta apenas pode ser aberta quando o símbolo  se acender. Verifique se o símbolo de porta desbloqueada está aceso e, em seguida, abra a porta e retire a roupa do seu interior.

Prima  para desligar a máquina de lavar e secar. Para poupar energia, se a máquina não for desligada manualmente através do botão , a mesma desliga-se automaticamente aproximadamente 10 minutos após o final do programa. Deixe a porta da máquina de lavar e secar entreaberta para que o seu interior seque.

# SUGESTÕES E RECOMENDAÇÕES

## Separe a roupa de acordo com

Tipo de tecido/etiqueta de cuidado com a roupa (algodão, fibras mistas, sintéticos, lã, peças de lavar à mão). Cor (separe as peças de cor das peças brancas, lave as peças de cor novas em separado). Delicados (lave as peças pequenas – como meias de nylon – e peças com colchetes – como soutiens – num saco de pano ou numa fronha com fecho).

## Esvazie todos os bolsos

Objetos como moedas ou isqueiros podem danificar a roupa e o tambor.

## Seguir a recomendação de dosagem / aditivos

Otimiza o resultado da limpeza, evita irritações devido ao excesso de detergente na roupa e poupa dinheiro ao evitar o desperdício de detergente.

## Utilizar temperaturas mais baixas e duração maior

Os programas mais eficientes em termos de consumo de energia são geralmente os de temperaturas mais baixas e maior duração.

## Atenção ao tamanho das cargas

Carregue a máquina de lavar e secar até à capacidade indicada na "TABELA DE PROGRAMAS" para poupar água e energia.





## Ruído e conteúdo de humidade residual

São influenciados pela velocidade de centrifugação: quanto maior a velocidade de centrifugação na fase de centrifugação, maior o ruído e menor o conteúdo de humidade residual.

## SÍMBOLOS DE LAVAGEM

### PRESENTES NAS ETIQUETAS DA ROUPA

O valor indicado no símbolo em forma de recipiente de lavagem corresponde à temperatura máxima possível para a lavagem da peça em questão.

-  Ação mecânica normal
-  Ação mecânica reduzida
-  Ação mecânica muito reduzida
-  Só lavagem à mão
-  Não lavar

## LIMPEZA E MANUTENÇÃO

*Antes de efetuar qualquer trabalho de limpeza e manutenção, desative e desligue a máquina de lavar e secar. Não utilize líquidos inflamáveis para limpar a máquina de lavar e secar. Limpe e efetue a manutenção da sua máquina periodicamente (pelo menos 4 vezes por ano).*

### Limpar o exterior da máquina de lavare secar

Utilize um pano húmido e macio para limpar as partes exteriores da máquina. Não utilize detergentes limpa-vidros ou lava-tudo, produtos abrasivos ou semelhantes para limpar o painel de controlo – estas substâncias podem danificar o texto impresso.

### Verificar a mangueira de abastecimento de água

Verifique regularmente se a mangueira de entrada está danificada. Se estiver, substitua-a por uma nova disponível através do nosso Serviço Pós-Venda ou do seu revendedor especializado. Consoante o tipo de mangueira: para a mangueira de entrada com revestimento transparente, verifique periodicamente se a cor se intensifica localmente. Em caso afirmativo, a mangueira pode ter uma fuga e deve ser substituída

### Limpar o filtro de água / drenar a água residual

*Se tiver utilizado um programa de lavagem a quente, antes de drenar a água residual, espere até que esta arrefeça. Limpe regularmente o filtro de água, para evitar a interrupção da drenagem da água após a lavagem, provocada pelo entupimento do filtro.*

Retire o rodapé com auxílio de uma chave de fendas: com a sua mão, empurre um lado do rodapé para baixo, depois introduza a chave de fendas na fenda entre o rodapé e o painel dianteiro e abra o rodapé. Posicione um recipiente largo e plano por baixo do filtro

de água, para recolher a água de drenagem. Rode lentamente o filtro no sentido contrário dos ponteiros do relógio, até escoar a água. Deixe a água escoar, sem remover o filtro. Quando o recipiente estiver cheio, feche o filtro de água rodando-o no sentido dos ponteiros do relógio. Esvazie o recipiente. Repita este procedimento até drenar toda a água. Estenda um pano de algodão por baixo do filtro de água, que possa absorver uma pequena quantidade de água residual. Em seguida, remova o filtro de água rodando-o no sentido contrário dos ponteiros do relógio. Limpe o filtro de água: remova os resíduos do filtro e limpe-o sob água corrente. Introduza o filtro de água e volte a montar o rodapé: Volte a introduzir o filtro de água rodando-o no sentido dos ponteiros do relógio. Assegure-se de que o roda até ao limite; o manípulo do filtro deve estar na posição vertical. Para testar a estanqueidade do filtro de água, pode deitar cerca de 1 litro de água na gaveta do detergente. Em seguida, volte a montar o rodapé.

### Limpendo a gaveta do detergente

Remova o dispensador de detergente pressionando o botão de liberação e, ao mesmo tempo, puxando o dispensador de detergente. Retire a inserção do distribuidor de detergente, bem como a inserção do compartimento amaciador. Limpe todas as peças em água corrente, removendo todos os resíduos de detergente ou amaciante. Limpe as peças com um pano macio. Reinstale o dispensador de detergente e empurre-o de volta para o compartimento de detergente.

## POUPANÇA DE ENERGIA E PROTEÇÃO DO AMBIENTE

- O cumprimento dos limites de carga indicados na tabela de programas irá otimizar o consumo de energia, água e detergente, bem como reduzir os tempos de lavagem.
- Não exceda as quantidades de detergente recomendadas pelo fabricante do mesmo.
- Poupe energia, selecionando um programa de lavagem a 60 °C em vez de programa de lavagem a 90 °C, ou selecionando um programa de lavagem a 40 °C em vez de a 60 °C. Recomendamos que utilize o programa Eco 40-60 para peças de algodão, o qual consome menos energia apesar de ter uma maior duração.
- Para poupar energia e tempo de lavagem e secagem, selecione a maior velocidade de centrifugação possível, reduzindo, assim, a quantidade de água residual que permanece nas peças de roupa no final do ciclo de lavagem.



# TABELA DE PROGRAMAS

Carga máxima 9 kg Potência absorvida em off-mode 0.5 W / em left-on mode 8 W								Detergentes e aditivos			Detergente recomendado		Humidade residual % (****)	Consumo energia kWh	Água total l	Temperatura de lavagem °C	
Programa	Temperatura		Veloc. máx. cen-trífug. (rpm)	Secagem	Carga máxima para lavagem (kg)	Carga máxima para secagem (kg)	Duração (h : m)	Pré-lavagem	Lavagem	Amaciador	Pó	Líquido					
	Definição	Range															
								U	II	☼							
MISTOS	40°C	☼ - 40°C	1000	✓	9,0	6,0	**	-	●	○	-	✓	-	-	-	-	-
BRANCOS	60°C	☼ - 90°C	1400	✓	9,0	6,0	2:45	● (90°)	●	○	✓	-	49	0,900	90	55	
ALGODÃO (2)	40°C	☼ - 60°C	1400	✓	9,0	6,0	3:55	-	●	○	✓	✓	49	1,400	105	45	
ECO 40-60 (1) (LAVAGEM)	40 °C	40°C	1351	✓	9,0	6,0	3:48	-	●	○	✓	✓	53	0,635	65	30	
			1351	✓	4,9		2:54	-	●	○	✓	✓	53	0,375	50	27	
			1351	✓	2,5		2:30	-	●	○	✓	✓	53	0,205	37	23	
DELICADOS	30°C	☼ - 30°C	600 (****)	✓	1,0	1,0	**	-	●	○	-	✓	-	-	-	-	-
SINTÉTICOS (3)	40 °C	☼ - 60°C	1200	✓	4,0	4,0	2:55	-	●	○	✓	✓	35	0,100	55	43	
STEAM REFRESH	-	-	-	-	2,0	-	**	-	-	-	-	-	-	-	-	-	-
CENTRIF. & DRENA-GEM *	-	-	1400	✓	9,0	6,0	**	-	-	-	-	-	-	-	-	-	-
ENXAG. & CENTRIF.	-	-	1400	✓	9,0	6,0	**	-	-	○	-	-	-	-	-	-	-
RÁPIDO 30'	30°C	☼ - 30°C	1200 (****)	-	4,5	-	0:30	-	●	○	-	✓	71	0,200	45	27	
20°C	20°C	☼ - 20°C	1400	✓	9,0	6,0	1:50	-	●	○	-	✓	49	0,160	90	22	
LÃ	40 °C	☼ - 40°C	800	✓	2,0	2,0	**	-	●	○	-	✓	-	-	-	-	-
LAVA & SECA 45'	30°C	30°C	1400	✓	1,0	1,0	**	-	●	○	-	✓	-	-	-	-	-
LAVA & SECA 90'	30°C	30°C	1200	✓	2,0	2,0	**	-	●	○	-	✓	-	-	-	-	-
ECO 40-60 (4) (LAVAGEM E SECAGEM)	40 °C	40°C	1351	✓	6,0	6,0	10:15	-	●	○	✓	✓	0	3,174	55	24	
1351			✓	3,0	3,0	5:55	-	●	○	✓	✓	0	1,560	37	22		

✓ Seleccionável/opcional    - Não seleccionável/aplicável    ● Quantidade requerida    ○ Quantidade opcional

A duração do ciclo indicada no visor ou no manual é uma estimativa calculada com base nas condições padrão. O tempo efetivo poderá variar a depender de vários fatores, tais como a temperatura e a pressão da água em entrada, a temperatura ambiental, a quantidade de detergente, a quantidade e o tipo de carga, o balanceamento da carga e as opções adicionais seleccionadas. Os valores indicados para programas além do Eco 40-60 são apenas indicativos.

**1) Eco 40-60 (Lavagem) - Ciclo de lavagem de teste em conformidade com a regulamentação Ecodesign EU 2019/2014.** O programa mais eficaz em termos de energia e consumo de água para lavar roupa de algodão com sujidade normal.

Nota: os valores da velocidade de centrifugação apresentados no visor podem diferir ligeiramente dos valores apresentados na tabela.

**4) Eco 40-60 (Lavagem e Secagem) - Ciclo de lavagem e secagem de teste em conformidade com a regulamentação Ecodesign EU 2019/2014.** Para aceder ao ciclo "lavar e secar", seleccione o programa de lavagem "Eco 40-60" e configure o nível da opção "Config. de Sec" para „[1]“. O programa mais eficaz em termos de energia e consumo de água para lavar e secar roupa de algodão com sujidade normal. No final do ciclo, as peças podem ser imediatamente guardadas no armário.

**Para todos os institutos de teste:**

2) Programa algodão longo: configurar o programa ALGODÃO com uma temperatura de 40 °C.

3) Programa sintético longo: configurar o programa SINTÉTICOS com uma temperatura de 40 °C.

\* Ao seleccionar o programa CENTRIF. & DRENAGEM e excluindo a centrifugação, a máquina efetuará apenas a descarga.

\*\* É possível controlar a duração dos programas de lavagem no visor.

\*\*\* Após o final do programa e centrifugação com a velocidade máxima de centrifugação seleccionável, na configuração predefinida do programa.

\*\*\*\* O visor mostrará a velocidade de centrifugação sugerida como valor predeterminado.

! Para os programas de lavagem com temperaturas acima dos 50 °C, recomendamos a utilização de um detergente em pó ao invés de um detergente líquido, bem como que siga as instruções presentes na embalagem do detergente.

6th Sense - a tecnologia de sensores adapta água, energia e duração do programa à sua carga.

# PROGRAMAS

Siga as instruções indicadas nos símbolos de lavagem das peças de roupa.

## MISTOS

para a lavagem de peças em algodão, linho, fibras sintéticas e mistas ligeiramente ou normalmente sujas.

## BRANCOS

Para a lavagem de toalhas, roupa interior, toalhas de mesa e roupa de cama, etc. em algodão resistente e linho, com um grau de sujidade normal a elevado. O ciclo só inclui uma fase de pré-lavagem antes da fase de lavagem principal, se for selecionada uma temperatura de 90°C. Neste caso, recomenda-se adicionar detergente tanto no compartimento de pré-lavagem como no de lavagem principal.

## ALGODÃO

para a lavagem de toalhas, roupa interior, toalhas de mesa, roupa de cama, etc. em algodão ou linho normalmente ou muito sujas.

## ECO 40-60

Para lavar peças de algodão com sujidade normal identificadas como laváveis a 40 °C ou 60 °C, juntas no mesmo ciclo. Este é o programa de algodão padrão e o mais eficiente em termos de consumo de água e energia.

## DELICADOS

para a lavagem de peças particularmente delicadas. Preferencialmente, deverá virar as peças do avesso antes de lavar

## SINTÉTICOS

para a lavagem de fibras sintéticas (tais como, poliéster, poliacrílico, viscose, etc.) ou algodão/misturas sintéticas.

## STEAM REFRESH

para refrescar peças, neutralizando os odores desagradáveis e relaxando as fibras, libertando vapor para o interior da cuba. No final do ciclo, as peças ficam húmidas.

## CENTRIF. & DRENAGEM

Centrifuga a carga e, em seguida, esvazia a água. Para peças resilientes.

## ENXAG. & CENTRIF.

enxagua e, em seguida, centrifuga. Para peças resilientes.

## RÁPIDO 30'

para a lavagem rápida de peças levemente sujas: este ciclo tem uma duração de apenas 30 minutos, poupando tempo e energia. Carga máxima 4,5 kg.

## 20°C

para a lavagem de peças pouco sujas, a uma temperatura de 20 °C.

## LÃ

Todas as roupas de lã podem ser lavadas com o programa "Lã", mesmo aquelas com uma etiqueta "lavar apenas à mão". Para melhores resultados, utilize detergentes especiais e não exceda a declaração de kg máx. da roupa..

## LAVA & SECA 45'

para a lavagem e a secagem rápidas de peças em algodão e fibras sintéticas ligeiramente sujas. Este ciclo lava e seca cargas de roupa até 1 kg em apenas 45 minutos.

## LAVA & SECA 90'

para a lavagem e a secagem rápidas de peças em algodão e fibras sintéticas. Este ciclo lava e seca cargas de roupa até 2 kg em apenas 90 minutos.

# OPÇÕES E FUNÇÕES

## OPÇÕES selecionáveis diretamente através do botão relacionado

! Se a opção selecionada não for compatível com o programa definido, ouvirá um sinal de aviso de erro e a luz do indicador pisca três vezes. A opção não foi selecionada.

FRESH CARE+



### FRESHCARE+

Esta opção, se associada aos ciclos de lavagem, aumenta o seu desempenho gerando vapor para inibir a proliferação das principais fontes de maus cheiros dentro do aparelho (exclusivamente para a lavagem). Após a fase a vapor, a máquina executa um ciclo delicado em que efetua lentas rotações do cesto. Quando a opção FRESHCARE+ é associada aos ciclos de secagem, previne a fixação de dobras difíceis na roupa, graças às lentas rotações do cesto. O ciclo FRESHCARE+ inicia no final da lavagem ou secagem e prossegue durante um máximo de 6 horas; pode ser interrompido a qualquer momento pressionando qualquer tecla do painel de comandos ou rodando o manípulo. Aguardar cerca de 5 minutos antes de abrir a porta.

## INÍCIO DIFERIDO

Para diferir o início do programa selecionado, prima o botão para definir o tempo de diferimento desejado. O símbolo  acende-se no visor quando esta função é ativada. Para cancelar o início diferido, prima o botão novamente até que o valor "0" seja apresentado no visor.

## BLOQUEIO DAS TECLAS

Para bloquear o painel de controlo, prima e mantenha premido o botão "Apenas sec." durante aproximadamente 3 segundos. O símbolo  acende-se no visor, indicando que o painel de controlo está bloqueado (à exceção do botão ). Isto evita quaisquer alterações indesejadas aos programas, especialmente no caso de existirem crianças junto da máquina.

Caso se tente utilizar o painel de controlo, o símbolo  pisca no visor.

Para desbloquear o painel de controlo, prima e mantenha premido o botão "Apenas sec." durante aproximadamente 3 segundos.

---

**Pode descarregar as INSTRUÇÕES PARA SEGURANÇA E INSTALAÇÃO, FICHA TÉCNICA e os DADOS ENERGÉTICOS:**

- Utilizar o código QR no seu aparelho
- Visitando o site - <http://docs.whirlpool.eu/docs> e [parts-selfservice.whirlpool.com](http://parts-selfservice.whirlpool.com)
- Em alternativa, **contacte o nosso Serviço de Assistência** (o número de telefone é indicado no livrete de garantia). Quando contactar o Serviço de Assistência, deverá fornecer os códigos indicados na etiqueta autocolante aplicada no interior da porta.
- Para mais informações sobre a reparação e a manutenção, o utilizador deverá visitar o site [www.whirlpool.eu](http://www.whirlpool.eu)

Pode encontrar mais informações sobre o seu modelo em linha em <https://eprel.ec.europa.eu/>, que é a base de dados oficial de produtos EPREL da UE. Depois de seleccionar a categoria do produto, introduza o identificador do modelo do produto. O identificador do modelo é composto por letras e números e encontra-se na placa de identificação, como Mod. (ver imagem à direita).

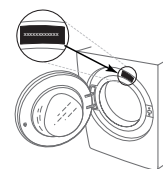

®/TM/© 2024 Whirlpool. Produzido sob licença.



**Whirlpool®**

# LIMPEZA E MANUTENÇÃO

Para qualquer operação de limpeza e manutenção, desligue a ficha da máquina de lavar.  
Não utilize líquidos inflamáveis para limpar a máquina de lavar.

## LIMPEZA DO EXTERIOR DA MÁQUINA DE LAVAR

Use um pano macio e húmido para limpar as partes externas da máquina de lavar.

Não utilize limpa-vidros ou detergentes de uso geral, detergentes em pó ou semelhantes para limpar o painel de controlo - estas substâncias podem danificar a impressão.

## VERIFICAÇÃO DO TUBO DE ABASTECIMENTO DE ÁGUA

Verifique regularmente se o tubo de entrada está quebradiço e se apresenta rachaduras. Se estiver danificado, substitua-o por um novo tubo disponível através do nosso Serviço Pós-venda ou junto do seu revendedor especializado.

Dependendo do tipo de tubo:



Se o tubo de entrada tiver um revestimento transparente, verifique periodicamente se a cor se intensifica localmente. Se for este o caso, o tubo pode ter uma fuga e deve ser substituído.



Para tubos com stop de água: verifique a pequena janela de inspeção da válvula de segurança (ver seta). Se estiver vermelha, a função de stop de água foi acionada, e o tubo deve ser substituído por um novo.

Para soltar este tubo, pressione o botão de libertação (se disponível) enquanto desenrosca o tubo.

## LIMPEZA DOS FILTROS DE REDE NO TUBO DE ENTRADA DE ÁGUA

1. Feche a torneira da água e desaperte o tubo de entrada.

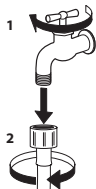

2. Limpe cuidadosamente o filtro de rede na extremidade do tubo com uma escova fina.

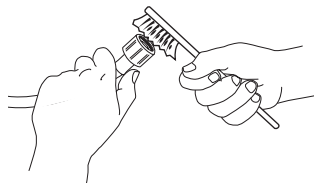

3. Desenrosque agora manualmente o tubo de entrada na parte de trás da máquina de lavar. Retire com um alicate o filtro de rede da válvula na parte de trás da máquina de lavar e limpe-o cuidadosamente.

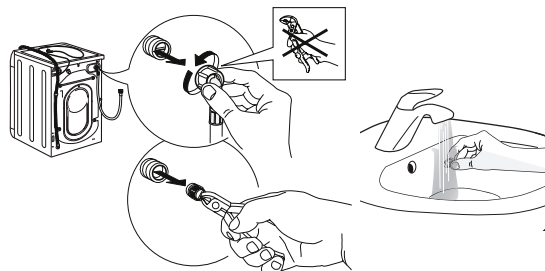

4. Volte a inserir o filtro de rede. Ligue novamente o tubo de entrada à torneira de água e à máquina de lavar. Não utilize ferramentas para ligar o tubo de entrada. Abra a torneira de água e verifique se todas as ligações estão apertadas.

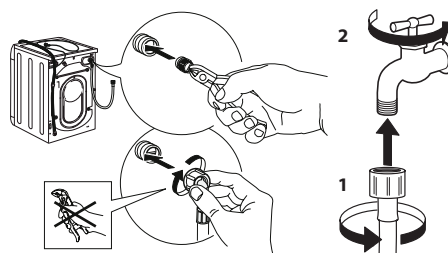

## LIMPEZA DO DISPENSADOR DE DETERGENTE

Retire o dispensador levantando-o e puxando-o para fora (ver figura).

Lave-o em água corrente; esta operação deve ser repetida frequentemente.



## LIMPEZA DO FILTRO DE ÁGUA/DRENAGEM DA ÁGUA RESIDUAL

**Desligue a máquina de lavar, e retire a ficha da tomada antes de limpar o filtro de água ou drenar a água residual. Se tiver utilizado um programa de lavagem a quente, aguarde que a água arrefeça antes de drenar a água.**

**Limpe o filtro de água com regularidade a cada 3 meses, para evitar que a água não seja drenada após a lavagem devido a uma obstrução do filtro.**

**Se for impossível drenar a água, o ecrã indica que o filtro da água pode estar bloqueado.**

1. Retire o painel inferior: utilizando uma chave de fendas, execute a operação ilustrada na figura seguinte.

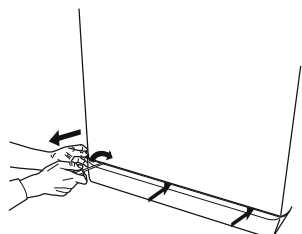

2. Recipiente para a água drenada: coloque um recipiente baixo e largo por baixo do filtro de água para recolher a água residual.

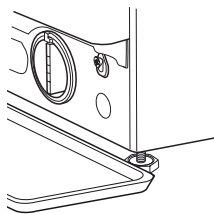

3. Drene a água: rode lentamente o filtro no sentido contrário ao dos ponteiros do relógio até que toda a água tenha saído. Deixe a água escorrer sem remover o filtro. Assim que o recipiente estiver cheio, feche o filtro de água rodando-o no sentido dos ponteiros do relógio. Esvazie o recipiente. Repita este procedimento até que toda a água tenha sido drenada.

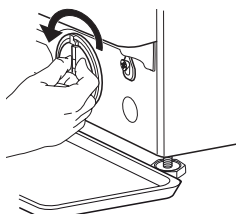

4. Retire o filtro: coloque um pano de algodão por baixo do filtro de água para absorver uma pequena quantidade de água residual. Em seguida, retire o filtro de água rodando-o no sentido contrário ao dos ponteiros do relógio.

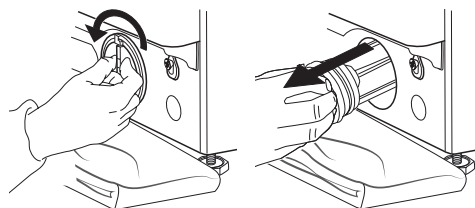

5. Limpe o filtro de água: remova os resíduos do filtro e lave-o com água corrente.

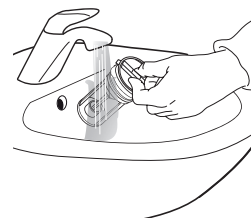

6. Insira o filtro de água e volte a instalar o rodapé: reintroduza o filtro de água, rodando-o no sentido dos ponteiros do relógio. Certifique-se de que o roda ao máximo; a pega do filtro deve estar na posição vertical. Para testar a estanqueidade do filtro de água, pode deitar cerca de 1 litro de água no dispensador de detergente. Em seguida, volte a instalar o rodapé.

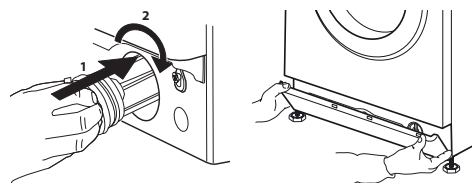

# TRANSPORTE E MANUSEAMENTO

**Nunca levante a máquina de lavar apoiando-a na bancada.**

1. Desligue a ficha da tomada e feche a torneira de água.
2. Certifique-se de que a porta e o dispensador de detergente estão bem fechados.
3. Desligue o tubo de entrada da torneira de água, e retire o tubo de drenagem do seu ponto de drenagem. Esvazie a água restante dos tubos e fixe-os de modo que não se danifiquem durante o transporte.
4. Volte a colocar os parafusos de transporte. Siga as instruções de remoção dos parafusos de transporte no "Guia de Instalação" pela ordem inversa.

**Importante:** não transporte a máquina de lavar sem ter fixado os parafusos de transporte.

## SERVIÇO PÓS-VENDA

### ANTES DE CONTACTAR O SERVIÇO PÓS-VENDA

1. Tente resolver o problema com a ajuda das sugestões fornecidas na **RESOLUÇÃO DE PROBLEMAS**

### SE APÓS AS VERIFICAÇÕES ACIMA REFERIDAS A FALHA AINDA OCORRER, CONTACTE O SERVIÇO PÓS-VENDA MAIS PRÓXIMO

Para receber assistência, ligue para o número indicado no folheto de garantia.

Ao contactar o nosso Serviço Pós-venda, indique sempre:

- uma breve descrição da falha;
- o tipo e o modelo exato do aparelho;

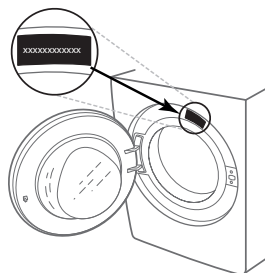

2. Desligue e volte a ligar o aparelho para ver se a falha persiste.

- o número de serviço (número após a palavra Service na placa de identificação);

**SERVICE** 0000 000 00000



- a sua morada completa;
- o seu número de telefone.

Se forem necessárias reparações, contacte um serviço pós-venda autorizado (para garantir que sejam utilizadas peças sobressalentes originais e que as reparações sejam efetuadas corretamente).

# USER MANUAL



## THANK YOU FOR BUYING A WHIRLPOOL PRODUCT.

For even more complete user support, register your appliance at [www.whirlpool.eu/register](http://www.whirlpool.eu/register)

Please read the content of the *Health & Safety and Installation Guides* thoroughly before you use this appliance.



The transit bolts must be removed before the appliance is used.

See the *Health & Safety and Installation Guides* for detailed instructions on how to remove the transit bolts

## PRODUCT DESCRIPTION

### APPLIANCE

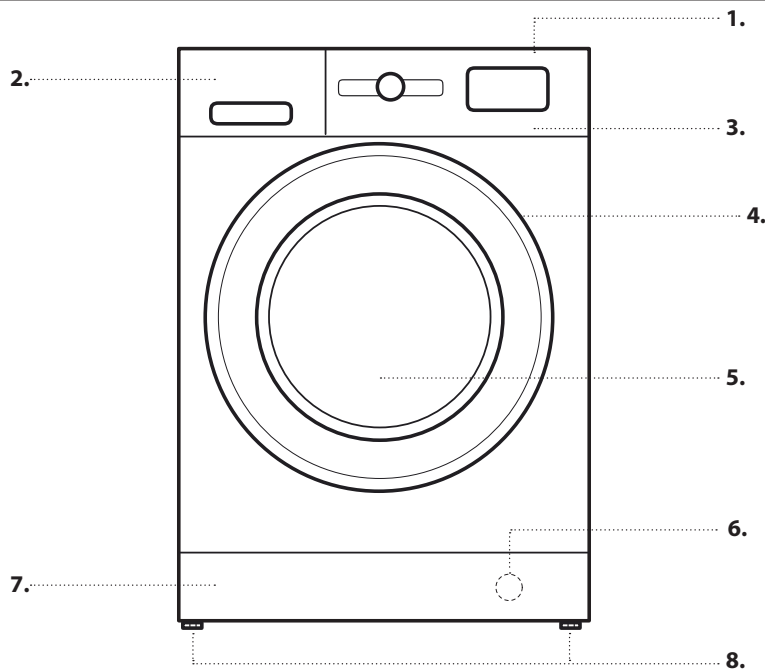

1. Top
2. Detergent dispenser
3. Control Panel
4. Lid handle
5. Door
6. Water filter - behind kick panel
7. Removable kick panel
8. Adjustable feet (2)

### CONTROL PANEL

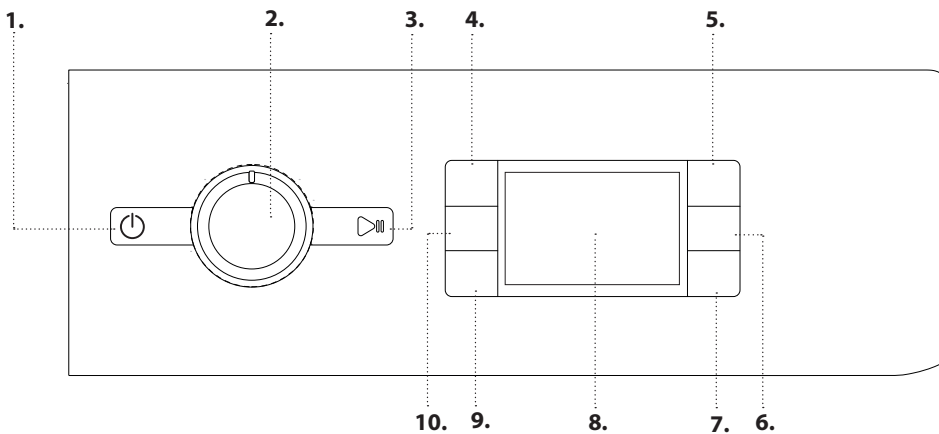

1. On/Off button
2. Programme selector
3. Start/Pause button
4. Temperature button
5. FreshCare+ button
6. Dry Only button / Lock button
7. Drying settings button
8. Display
9. Start delay button
10. Spin speed button

## DETERGENT DISPENSER

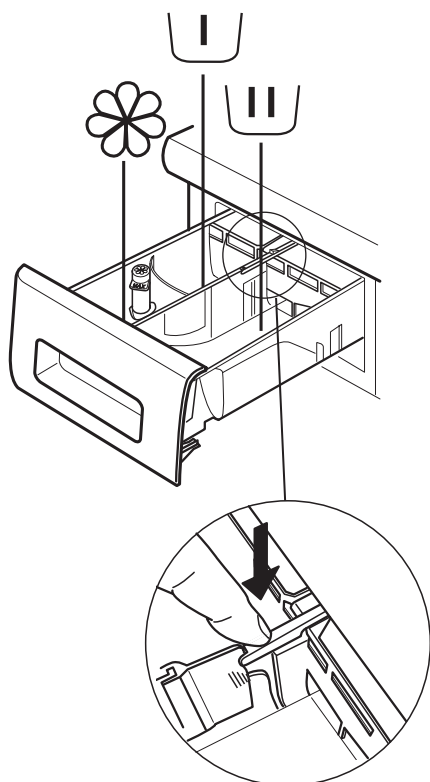

### Prewash Compartment

- Detergent for prewash



### Main Wash Compartment

- Detergent for the main wash
- Stain remover
- Water softener



### Softener compartment

- Softener
- Liquid starch

**Pour softener or starch solution into the compartment without exceeding the "max" level.**

### Release button

(press to remove tray for cleaning).

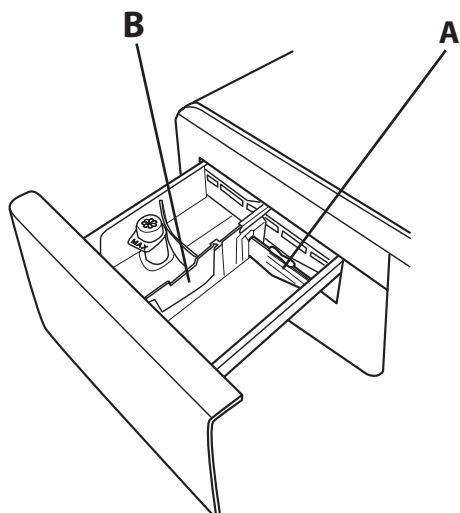

Preferably use the partition **A** when washing with a liquid detergent for washing, to ensure that the correct quantity of detergent is used (the partition is included in the bag containing the instructions). Move the partition into slot **B** when using detergent powder.

## FIRST TIME USE

See the section *DAILY USE* for instructions on selecting and starting a programme.

### FIRST CYCLE OPERATION

Remove any manufacturing debris:



1. Select the "Cotton" programme with a temperature setting of 60 °C.
2. Pour a small quantity of detergent powder into the main wash compartment of the detergent dispenser (maximum 1/3 of the quantity the detergent manufacturer recommends for lightly soiled laundry).
3. Start the programme **without loading the washer dryer machine** (with empty drum).





# DAILY USE

## 1. LOADING LAUNDRY.

- Prepare the laundry, following the recommendations given in the section "HINTS AND TIPS". - Open the door and load the laundry into the drum, without exceeding the maximum load capacities indicated in the *Programme Chart*. 
- Close the door, pressing until the latch audibly locks, and check that there is no laundry trapped between the door glass and the rubber seal. 

## 2. OPEN THE WATER TAP

- Check that the washer dryer is connected correctly to the water mains. Open the water tap. 

## 3. SWITCHING ON THE WASHER DRYER MACHINE.

- Press button ; the lamp  flashes slowly.

## 4. SELECTING A PROGRAMME AND CUSTOMISING A CYCLE.

The following functions are possible with this appliance:

- Wash only
- Wash and dry
- Dry only

### Wash only

Select the required programme with the PROGRAMME selector dial. The duration of the wash cycle is shown on the display. The washer dryer machine automatically displays the maximum temperature and spin speed settings possible for the selected programme. Adjust the temperature and/or spin speed settings if needed with the relative buttons.

- Press button "Temp." to cycle through progressively lower temperature settings until cold wash is set ("-") shown on display.
- Press button "Centrifug." to cycle through progressively lower spin speed settings until the spin cycle is turned off ("0" shown on display).

Pressing the button again sets the highest possible setting. Select the required options (if necessary).

- Press the button to select the option; the respective button lamp illuminates.
- Press the button again to cancel the option; the lamp extinguishes.

! If the selected option is not compatible with the programme set, an error warning tone sounds and the indicator lamp flashes three times. The option is not selected.

### Wash and dry

To wash and dry a load with no interruption between the wash and dry cycles, make sure that the load does not exceed the maximum permissible drying load for the selected programme (see the column "Max. load for drying cycle" in the *Programme chart*).

1. Follow the instructions given in the paragraph "Wash Only" to select and, if necessary, customise the required programme.
2. Press "Config. de Sec." to select the required drying mode. Two drying modes are available: automatic or timer.

### - Automatic drying with selectable levels:

In automatic drying mode, the washer dryer machine dries the laundry until the set level of dryness is reached. Pressing button "Config. de Sec." once automatically selects the highest drying level available for the selected programme. Press the button again to reduce the drying level.

The following levels are available:

Wardrobe : laundry is completely dry and ready to be put away in the wardrobe without ironing.

Hanger : laundry is left slightly damp to minimise creasing. Garments must be hung to air dry completely.

Iron : garments are left reasonably damp to make ironing easier.

### - Timer drying mode:

Press button "Config. de Sec." repeatedly to set timer drying mode. After cycling through all the automatic drying levels, continue pressing button "Config. de Sec." until the desired time is displayed. Values from 210 to 30 minutes are settable.

To wash a load of laundry larger than the maximum permissible load for drying (see the column "Max. load for drying cycle" in the *Programme chart*), remove a few garments once the washing cycle has finished before starting the drying cycle. Proceed as follows:

1. Follow the instructions given in the paragraph "Wash Only" to select and, if necessary, customise the required programme.
2. Do not include a drying cycle.
3. Once the washing cycle is finished, open the door and remove a few garments to reduce the load. Now follow the instructions for "Dry only".

N.B.: always allow a cooling down period after drying before opening the door.

When using the two preset cycles "Lava & Seca 45" and "Lava & Seca 90", it is not necessary to select and start a drying cycle.

### Dry only

This function is used to simply dry a wet load washed previously in the washer dryer or by hand.

1. Select a suitable programme for the laundry you want to dry (e.g. select cotton to dry wet cotton laundry).
2. Press button "Secado solo" to dry without a wash cycle.
3. Press "Config. de Sec." to select the required drying mode. Two drying modes are available: automatic or timer.

### - Automatic drying with selectable levels:

In automatic drying mode, the washer dryer machine dries the laundry until the set level of dryness is reached. Pressing button "Config. de Sec." once automatically selects the highest drying level available for the selected programme. Press the button again to reduce the drying level.

The following levels are available:

Wardrobe : laundry is completely dry and ready to be put away in the wardrobe without ironing.

Hanger : laundry is left slightly damp to minimise creasing. Garments must be hung to air dry completely.

Iron : garments are left reasonably damp to make ironing easier.

- *Timer drying mode:*

Press button "Config. de Sec." repeatedly to set timer drying mode. After cycling through all the automatic drying levels, continue pressing button "Config. de Sec." until the desired time is displayed.

Values from 210 to 30 minutes are settable.



N.B.: always allow a cooling down period after drying before opening the door.

**5. USING THE CORRECT AMOUNT OF DETERGENT.** Pull out the tray and pour detergent into the relative compartments as described in "*Detergent dispenser*". This is only necessary when using a wash only or a wash + dry programme.

**6. DELAYING THE START OF A PROGRAMME.** To set a programme to start at a later time, see the section "*Options and Functions*".

## **7. STARTING A PROGRAMME.**

Press the START/PAUSE  button.

The machine will lock the door ( symbol OFF) and the drum will start to rotate; the door will be unlocked ( symbol on) and then locked again ( symbol OFF) as preparation phase of each washing cycle. The "Clicking" noise is part of the door locking mechanism. Water will enter the drum and start the washing phase once the door is locked.

To change a programme while a cycle is in progress, press START/PAUSE to pause the washer dryer (the START/ PAUSE lamp flashes amber slowly); then select the required cycle and press START/PAUSE again. To open the door while a cycle is in progress, press START/PAUSE; the door may be opened if the  symbol lights. Press the START/PAUSE button again to resume the programme from where it was paused.



## **8. CANCELLING A RUNNING PROGRAMME (IF NECESSARY)**

Press and hold the button  until the washer dryer stops. If the water level and temperature are low enough, the door unlocks and may be opened.

The door remains locked if there is water in the drum. To unlock the door, switch the washer dryer on, select the ENTRIFUGADO y DESAGÜE programme and turn the spin function off by setting the spin speed to 0. The water is emptied and the door unlocks at the end of the programme.

## **9. SWITCHING THE WASHER DRYER OFF AT THE END OF A PROGRAMME.**

At the end of the cycle, the message "END" is shown on the display. The door can only be opened when the  symbol lights. Check that the door unlocked symbol is lit, then open the door and take out the laundry.

Press  to switch the washer dryer off. To save energy, if the washer dryer is not switched off manually with the  button, it turns off automatically approximately 10 minutes after the end of the programme.

Leave the door ajar to let the interior of the washer dryer dry.

# HINTS AND TIPS

## Sort your laundry according to

Type of fabric/care label (cotton, mixed fibres, synthetics, wool, handwash items). Colour (separate coloured and white items, wash new coloured items separately). Delicates (wash small items – like nylon stockings – and items with hooks – like bras – in a cloth bag or pillow case with zip).

### Empty all pockets

Objects like coins or lighters can damage your laundry as well as the drum.

### Follow the dosage recommendation / additives

It optimizes the cleaning result, it avoids irritating residues of surplus detergent in your laundry and it saves money by avoiding waste of surplus detergent

### Use low temperature and longer duration

The most efficient programmes in terms of energy consumption are generally those that perform at lower temperatures and longer duration.

### Observe the load sizes

Load your washing machine up to the capacity indicated in the "PROGRAMME CHART" table to save water and energy.





### Noise and remaining moisture content

They are influenced by the spinning speed: the higher the spinning speed in the spinning phase, the higher the noise and the lower the remaining moisture content.

## WASH SYMBOLS

### ON GARMENT LABELS

The value given in the tub symbol is the maximum temperature possible for washing the garment.

-  Normal mechanical action
-  Reduced mechanical action
-  Much reduced mechanical action
-  Hand wash only
-  Do not wash

## CLEANING & MAINTENANCE

*For any cleaning and maintenance, switch off and unplug the washing machine. Do not use flammable fluids to clean the washing machine.*

*Clean and maintain your washing machine periodically (at least 4 times per year).*

### Cleaning the outside of the washing machine

Use a soft damp cloth to clean the outer parts of the washing machine. Do not use glass or general purpose cleaners, scouring powder or similar to clean the control panel – these substances might damage the printing.

### Checking the water supply hose

Check the inlet hose regularly for brittleness and cracks. If damaged, replace it by a new hose available through our After-Sales Service or your specialist dealer. Depending on the hose type: If the inlet hose has a transparent coating, periodically check if the colour intensifies locally. If yes, the hose may have a leak and should be replaced.

### Cleaning the water filter / draining residual water

*If you used a hot wash programme, wait until the water has cooled down before draining any water. Clean the water filter regularly, to avoid that the water cannot drain after the wash due to obstruction of the filter.*

Remove the plinth by using the screwdriver: push downwards one side of the plinth with your hand, then push the screwdriver into the gap between plinth and front panel and pry open the plinth.

Place a broad, flat container beneath the water filter, to collect the drain water. Slowly turn the filter counterclockwise until water flows out. Let the water flow out, without removing the filter. When the container is full, close the water filter by turning it in clockwise. Empty the container. Repeat this procedure until all the water has drained. Lay a cotton cloth beneath the water filter, which can absorb a small amount of rest water. Then remove the water filter by turning it out anti clockwise. Clean the water filter: remove residues in the filter and clean it under running water. Insert the water filter and reinstall the plinth: Reinsert the water filter again by turning it in clockwise direction. Make sure to turn it in as far as it goes; the filter handle must be in vertical position. To test water tightness of the water filter, you can pour about 1 liter of water into the detergent dispenser. Then reinstall the plinth.

### Cleaning the detergent dispenser

Remove the detergent dispenser by pressing on the release button and at the same time pulling out the detergent dispenser. Remove the insert from the detergent dispenser, as well as the insert of the softener compartment. Clean all parts under running water, removing all detergent or softener residues. Wipe the parts dry with a soft cloth. Reinstall the detergent dispenser and push it back into the detergent compartment.

## SAVING ENERGY AND PROTECTING THE ENVIRONMENT

- Keeping within the load limits indicated in the programme chart will optimise energy, water and detergent consumption and reduce washing times.
- Do not exceed the detergent quantities recommended by the detergent manufacturer.
- Save energy by using a 60°C instead of a 90°C wash programme, or by using a 40°C instead of a 60°C wash programme. We recommend using the Eco 40-60 programme for cotton garments, which is longer but uses less energy.
- To save energy and time when washing and drying, select highest spin speed available for the programme to reduce the residual water remaining in the garments at the end of the wash cycle.

# PROGRAMME CHART

Maximum load 9 kg Power input in off mode 0.5 W / in left-on mode 8 W								Detergents and Additives			Recommended detergent		Residual dampness % (***)	Energy consumption kWh	Total water lt	Laundry temperature °C	
Wash cycle	Temperature		Maximum spin (r.p.m.)	Drying	Max. load for washing (kg)	Max. load for drying (kg)	Duration (h : m)	Prewash	Wash	Fabric softener	Powder	Liquid					
	Setting	Range															
								☐	☐☐	☼							
MIXED (VARIADA)	40°C	☼ - 40°C	1000	☑	9,0	6,0	**	-	●	○	-	☑	-	-	-	-	-
WHITE (BLANCA)	60°C	☼ - 90°C	1400	☑	9,0	6,0	2:45	● (90°)	●	○	☑	-	49	0,900	90	55	
COTTON (ALGODÓN) (2)	40°C	☼ - 60°C	1400	☑	9,0	6,0	3:55	-	●	○	☑	☑	49	1,400	105	45	
ECO 40-60 (1) (WASH)	40°C	40°C	1351	☑	9,0	6,0	3:48	-	●	○	☑	☑	53	0,635	65	30	
			1351	☑	4,9		2:54	-	●	○	☑	☑	53	0,375	50	27	
			1351	☑	2,5		2:30	-	●	○	☑	☑	53	0,205	37	23	
DELICADOS (DELICATES)	30°C	☼ - 30°C	600 (****)	☑	1,0	1,0	**	-	●	○	-	☑	-	-	-	-	-
SYNTHETICS (SINTÉTICOS) (3)	40°C	☼ - 60°C	1200	☑	4,0	4,0	2:55	-	●	○	☑	☑	35	0,100	55	43	
STEAM REFRESH	-	-	-	-	2,0	-	**	-	-	-	-	-	-	-	-	-	-
SPIN & DRAIN * (CENTRIFUG. & DESAGÜE)	-	-	1400	☑	9,0	6,0	**	-	-	-	-	-	-	-	-	-	-
RINSE & SPIN (ACLARADO Y CENTRIF.)	-	-	1400	☑	9,0	6,0	**	-	-	○	-	-	-	-	-	-	-
RAPID (RÁPIDO) 30'	30°C	☼ - 30°C	1200 (****)	-	4,5	-	0:30	-	●	○	-	☑	71	0,200	45	27	
20°C	20°C	☼ - 20°C	1400	☑	9,0	6,0	1:50	-	●	○	-	☑	49	0,160	90	22	
WOOL (LANA)	40°C	☼ - 40°C	800	☑	2,0	2,0	**	-	●	○	-	☑	-	-	-	-	-
WASH & DRY (LAVA & SECA) 45'	30°C	30°C	1400	☑	1,0	1,0	**	-	●	○	-	☑	-	-	-	-	-
WASH & DRY (LAVA & SECA) 90'	30°C	30°C	1200	☑	2,0	2,0	**	-	●	○	-	☑	-	-	-	-	-
ECO 40-60 (4) (WASH&DRYING)	40°C	40°C	1351	☑	6,0	6,0	10:15	-	●	○	☑	☑	0	3,174	55	24	
			1351	☑	3,0	3,0	5:55	-	●	○	☑	☑	0	1,560	37	22	

☑ Selectable/optional      - Not selectable/applicable      ● Required quantity      ○ Optional quantity

The cycle duration indicated on the display or instruction manual is an estimate based on standard conditions. The actual duration may vary in relation to several factors, such as the temperature and pressure of the incoming water, ambient temperature, amount of detergent, load quantity and type, load balancing and any additional options selected. The values given for programmes other than the Eco 40-60 programme are indicative only.

**1) Eco 40-60 (Wash) - Test wash cycle in compliance with EU Ecodesign regulation 2019/2014.** The most efficient programme in terms of energy and water consumption for washing normally soiled cotton laundry.

**Note:** spin speed values shown on the display can slightly differs from the values stated in the table.

**4) Eco 40-60 (Wash & Drying) - Test wash and drying cycle in compliance with EU Ecodesign regulation 2019/2014.** To access "wash and dry" cycle select "Eco 40-60" wash programme and set "Config. de Sec." option level to, [1]. The most efficient programme in terms of energy and water consumption for washing and drying normally soiled cotton laundry. At the end of cycle the garments can be immediately stored to the cupboard.

**For all testing institutes:**

2) Long cotton cycle: set programme COTTON at temperature 40°C.

3) Long synthetics cycle: set cycle SYNTHETICS at a temperature of 40°C.

\* By selecting the SPIN & DRAIN cycle and excluding the spin cycle, the washer-dryer will drain only.

\*\* The duration of the wash cycles can be checked on the display.

\*\*\* After programme end and spinning with maximum selectable spin speed, in default programme setting.

\*\*\*\* The display will show the suggested spin speed as default value.

! For wash programmes with temperatures above 50°C, we recommend using powder detergent rather than liquid, and following the directions given on the detergent package.

6th Sense - the sensor technology adapts water, energy and programme duration to your wash load.

# PROGRAMMES

Follow the directions indicated in the garment wash symbols.

## MIXED

For washing lightly to normally soiled resilient garments in cotton, linen, synthetic fibres and mixed fibres.

## WHITE

For washing normally to heavily soiled towels, underwear, table and bed linen, etc in resilient cotton and linen. Only when the temperature is selected at 90°C the cycle is provided with a prewash phase before main washing phase. In this case it is recommended to add detergent both, in the prewash and main wash section.

## COTTON

for washing normally to heavily soiled towels, underwear, table and bed linen etc. in resilient cotton and linen.

## ECO 40-60

For washing normally soiled cotton garments declared to be washable at 40 °C or 60 °C, together in the same cycle. This is the standard cotton programme and the most efficient in terms of water and energy consumption.

## DELICATES

for washing particularly delicate garments. Preferably turn garments inside out before washing.

## SYNTHETICS

for washing normally soiled garments made from synthetic fibres (such as polyester, polyacrylic, viscose etc.) or cotton/synthetic blends.

## STEAM REFRESH

for refreshing garments, neutralised unpleasant odours and relaxing the fibres by delivering steam into the drum. The garments will be damp at the end of the cycle.

## SPIN & DRAIN

spins the load then empties the water. For resilient garments.

## RINSE & SPIN

rinses and then spins. For resilient garments.

## RAPID 30'

for washing lightly soiled garments quickly: this cycle lasts only 30 minutes, saving time and energy. Maximum load 4,5 Kg.

## 20°C

For washing lightly soiled cotton garments, at a temperature of 20 °C.

## WOOL

All wool garments can be washed using programme, "Wool" even those carrying the "hand-wash only" label. For best results, use special detergents and **do not exceed max kg declaration of laundry.**

## WASH & DRY 45'

for washing and drying lightly soiled cotton and synthetic fibre garments quickly. This cycle washes and dries a laundry load of up to 1 Kg in just 45 minutes.

## WASH & DRY 90'

for washing and drying cotton and synthetic fibre garments quickly. This cycle washes and dries a laundry load of up to 2 Kg in just 90 minutes.

# OPTIONS AND FUNCTIONS

## OPTIONS selectable directly by pressing the relative button

! If the selected option is not compatible with the programme set, an error warning tone sounds and the indicator lamp flashes three times. The option is not selected.



## FRESHCARE+

If associated with wash cycles, this option increases their performances by generating steam to block proliferation of the main sources of unpleasant odours inside the appliance (exclusively for the wash). After the steam phase, the machine runs a delicate cycle with slow drum rotations. When the FRESHCARE+ option is associated with drying cycles, it prevents stubborn creases from stabilising on garments, thanks to slow drum rotations.

The FreshCare+ cycle starts at the end of the wash or drying cycle and continues for maximum 6 hours; it can be interrupted at any time by pressing any button on the control panel, or by turning the knob. Wait roughly 5 minutes before opening the door.

## START DELAY

To set the selected programme to start at a later time, press the button to set the desired delay time. The symbol lights on the display when this function is enabled. To cancel the delayed start, press the button again until the value "0" is shown on the display.

## LOCK BUTTON

to lock the control panel, press and hold the button "Secado solo" for approximately 3 seconds. the symbol lights on the display to indicate that the control panel is locked (with the exception of the button). This prevents unintentional changes to programmes, especially with children near the machine.

If any attempt is made to use the control panel, the symbol flashes on the display.

To unlock the control panel, press and hold the button "Secado solo" for approximately 3 seconds.

---

**Regulatory documentation, standard documentation, ordering spare parts and other product information can be found:**

- Using the QR code in your appliance
- By visiting our website [docs.whirlpool.eu/docs](https://docs.whirlpool.eu/docs) and [parts-selfservice.whirlpool.com](https://parts-selfservice.whirlpool.com)
- Alternatively, **contact our After-sales Service** (See phone number in the warranty booklet). When contacting our After-sales Service, please state the codes provided on your product's identification plate.

For User's Repair & Maintenance Information visit [www.whirlpool.eu](https://www.whirlpool.eu)

You can find more information about your model online at <https://eprel.ec.europa.eu/> which is the official EU EPREL product database. After selecting the Product Category, enter the Model Identifier of the product. The Model Identifier is made up of letters and numbers and can be found on the identification plate, as Mod. (see image on the right)

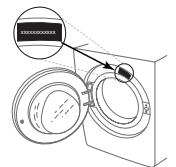

®/TM/© 2024 Whirlpool. Produced under license.

---



---

**Whirlpool®**

# CLEANING & MAINTENANCE

**For any cleaning and maintenance, switch off and unplug the washing machine.  
Do not use flammable fluids to clean the washing machine.**

## CLEANING THE OUTSIDE OF THE WASHING MACHINE

Use a soft damp cloth to clean the outer parts of the washing machine.

Do not use glass or general purpose cleaners, scouring powder or similar to clean the control panel – these substances might damage the printing.

## CHECKING THE WATER SUPPLY HOSE

Check the inlet hose regularly for brittleness and cracks. If damaged, replace it by a new hose available through our After-Sales Service or your specialist dealer. Depending on the hose type:

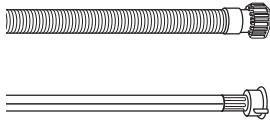

If the inlet hose has a transparent coating, periodically check if the colour intensifies locally. If yes, the hose may have a leak and should be replaced.

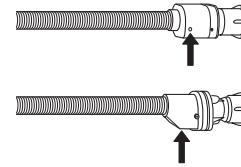

For water stop hoses: check the small safety valve inspection window (see arrow). If it is red, the water stop function was triggered, and the hose must be replaced by a new one. For unscrewing this hose, press the release button (if available) while unscrewing the hose.

## CLEANING THE MESH FILTERS IN THE WATER SUPPLY HOSE

1. Close water tap and unscrew the inlet hose.

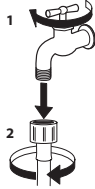

2. Clean the mesh filter at the hose's end carefully with a fine brush.

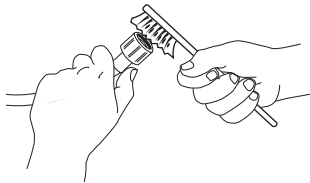

3. Now unscrew the inlet hose on the back of the washing machine by hand. Pull out the mesh filter from the valve on the back of the washing machine with pliers and carefully clean it.

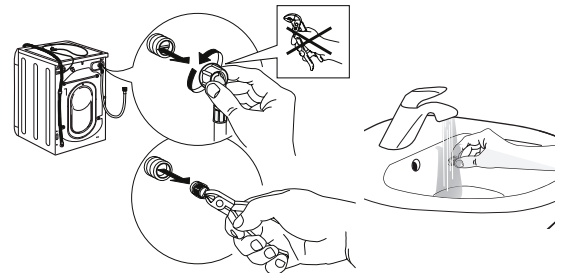

4. Insert the mesh filter again. Connect the inlet hose to water tap and washing machine again. Do not use a tool to connect the inlet hose. Open the water tap and check that all connections are tight.

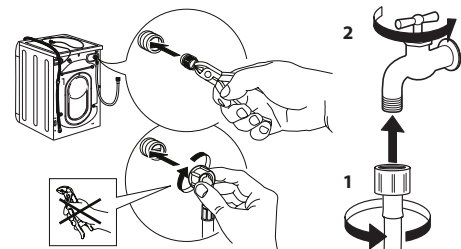

## CLEANING THE DETERGENT DISPENSER

Remove the dispenser by raising it and pulling it out (see figure).

Wash it under running water; this operation should be repeated frequently.

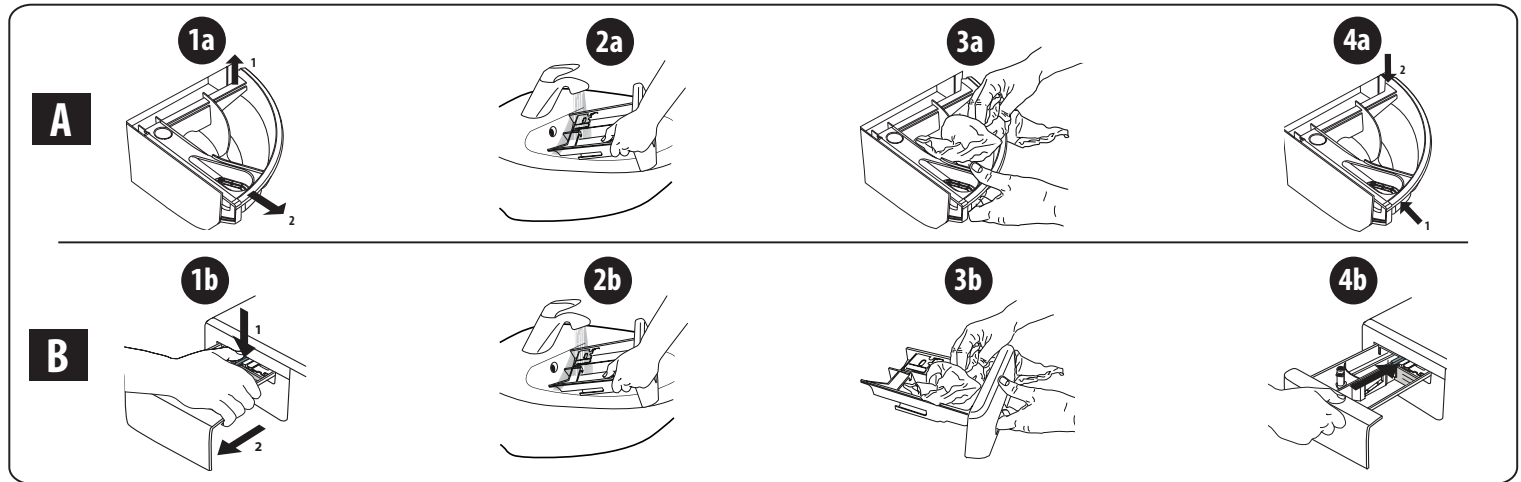

## CLEANING THE WATER FILTER / DRAINING RESIDUAL WATER

**Switch off and unplug the washing machine before cleaning the water filter or draining residual water. If you used a hot wash programme, wait until the water has cooled down before draining any water. Clean the water filter regularly every three months to prevent it from clogging and prevent the water from draining properly. If the water cannot drain, the display indicates that the water filter may be clogged.**

1. Remove the kick panel: Using a screwdriver, do that which is shown in the following figure.

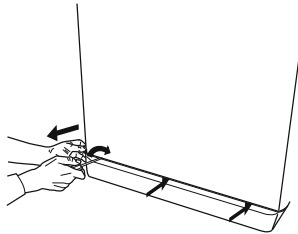

2. Container for the drained water: Place a low and wide container under the water filter in order to collect the residual water.

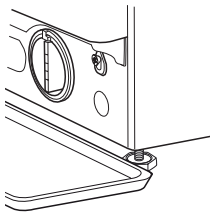

3. Drain the water: Slowly turn the filter counter-clockwise until all the water has come out. Allow the water to flow out without removing the filter. Once the container is full, close the water filter by turning it clockwise. Empty the container. Repeat the procedure until all the water has been drained.

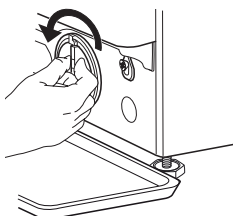

4. Remove filter: Lay a cotton cloth beneath the water filter, which can absorb a small amount of rest water. Then remove the water filter by turning it out anticlockwise.

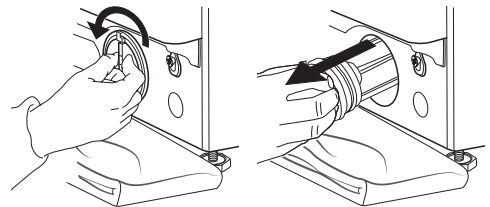

5. Clean the water filter: remove residues in the filter and clean it under running water.

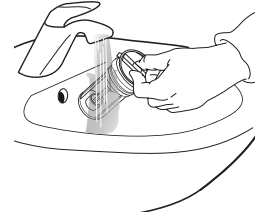

6. Insert the water filter and reinstall the plinth: Reinsert the water filter again by turning it in clockwise direction. Make sure to turn it in as far as it goes; the filter handle must be in vertical position. To test water tightness of the water filter, you can pour about 1 liter of water into the detergent dispenser. Then reinstall the plinth.

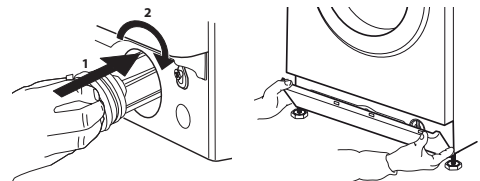



# TRANSPORT AND HANDLING

**Never lift the washing machine by holding it at the worktop.**

1. Pull out the mains plug, and close the water tap.
2. Make sure that door and detergent dispenser are properly closed.
3. Disconnect the inlet hose from the water tap, and remove the drain hose from your draining point. Remove all rest water from the hoses, and fix them so that they cannot get damaged during transport.
4. Refit the transport bolts. Follow the instructions for removing the transport bolts in the "Installation Guide" in reverse order.

**Important:** Do not transport the washing machine without having fixed the transport bolts.

## AFTER-SALES SERVICE

### BEFORE CALLING THE AFTER-SALES SERVICE

1. See if you can solve the problem by yourself with the help of the suggestions given in the **TROUBLESHOOTING**

### IF AFTER THE ABOVE CHECKS THE FAULT STILL OCCURS, GET IN TOUCH WITH THE NEAREST AFTER-SALES SERVICE

To receive assistance, call the number shown on the warranty booklet.

When contacting our Client After sales service, always specify:

- a brief description of the fault;
- the type and exact model of the appliance;

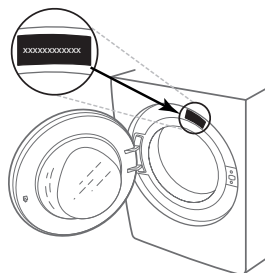

2. Switch the appliance off and back on again to see if the fault persists.

- the service number (number after the word Service on the rating plate).

**SERVICE** 0000 000 00000



- your full address;
- your telephone number.

If any repairs are required, please contact an authorised after-sales service (to guarantee that original spare parts will be used and repairs carried out correctly).