

Whirlpool

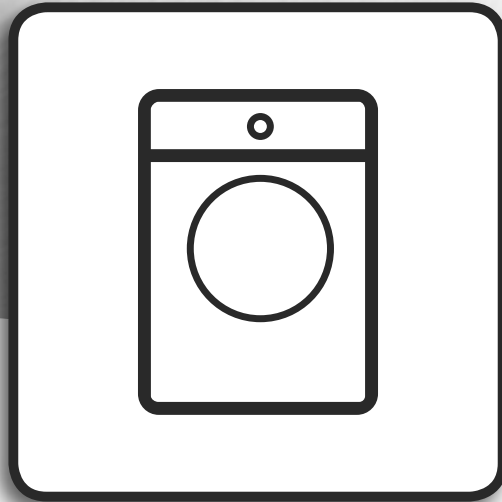

**Terveys-, turvallisuus-, käyttö & huolto ja asennus oppaat**



[www.whirlpool.eu/register](http://www.whirlpool.eu/register)



---

**SUOMI ..... 3**

# SUOMI

# TERVEYS- JA TURVALLISUUS-, KÄYTTÖ- JA HUOLTO- sekä ASENNUSOPPAAT



**KIITOS, ETTÄ OLET HANKKINUT WHIRLPOOL-TUOTTEEN.**  
Jotta voit saada parempaa palvelua, rekisteröi laitteesi osoitteessa [www.whirlpool.eu/register](http://www.whirlpool.eu/register)

## Sisältö

### *Terveys- ja turvallisuusopas*

<b>TURVALLISUUSOHJEET</b> .....	5
<b>YMPÄRISTÖNSUOJELU</b> .....	7
<b>VAATIMUSTENMUKAISUUSVAKUUTUS</b> .....	7

### *Käyttö- ja huolto-opas*

<b>TUOTTEEN KUVAUS</b> .....	8
LAITE .....	8
PESUAINELOKERIKKO .....	8
KÄYTTÖPANEELI .....	9
TEKNISET TIEDOT VESILIITÄNTÄÄ VARTEN .....	10
LUUKKU .....	11
RUMMUN VALO (jos saatavilla) .....	11
LISÄVARUSTEET .....	11
<b>LAITTEEN KÄYTTÖ</b> .....	12
ENSIMMÄINEN KÄYTTÖKERTA .....	12
PÄIVITTÄINEN KÄYTTÖ .....	13

---

OHJELMAT JA LISÄTOIMINNOT.....	17
TOIMINNOT.....	25
MERKKIVALOT.....	27
ANNOSTELUAPU – ENSIMMÄINEN KÄYTTÖ.....	28
ANNOSTELUAPU / PÄIVITTÄINEN KÄYTTÖ.....	30
SÄÄSTÖVINKKEJÄ.....	31
<b>HUOLTO JA PUHDISTUS.....</b>	<b>32</b>
PESUKONEEN ULKOPINNAN PUHDISTAMINEN.....	32
VEDENOTTOLETKUN TARKISTAMINEN.....	33
VEDENOTTOLETKUN SIHTIEN PUHDISTAMINEN.....	34
PESUAINELOKERIKON PUHDISTAMINEN.....	35
JÄÄNNÖSVEDEN TYHJENTÄMINEN / VESISUODATTIMEN PUHDISTAMINEN.....	36
KULJETUS JA KÄSITTELY.....	38
<b>VIANETSINTÄ.....</b>	<b>39</b>
LUUKKU – MITEN AVATA LUUKKU VIAN TAPAUKSESSA PYYKKIEN POISTAMISEKSI.....	43
MYYNIN JÄLKEINEN PALVELU.....	44
<b>Asennusopas.....</b>	<b>45</b>

# TURVALLISUUSOHJEET

## OHJEET ON LUETTAVA JA NIITÄ ON NOUDATETTAVA

Nämä turvallisuusohjeet on luettava huolellisesti ennen laitteen käyttämistä. Pidä ne käsillä myöhempää käyttöä varten.

Näissä ohjeissa ja itse laitteessa on tärkeitä turvallisuutta koskevia varoituksia; niitä on aina noudatettava.

Valmistaja ei ole millään tavalla vastuussa näiden turvallisuusohjeiden noudattamatta jättämisestä, laitteen väärästä käytöstä tai vääristä asetuksista.

Irrota kuljetusta varten tarkoitetut pultit.

Pesukoneeseen on kuljetuksen ajaksi kiinnitetty pultit, jotka estävät laitteen vaurioitumisen kuljetuksen yhteydessä.

Ennen koneen käyttämistä on kuljetuspultit ehdottomasti poistettava; peitä aukot 4 toimitukseen kuuluvalla muovitulpalla.

Älä koskaan avaa luukkuja väkisin tai käytä sitä tukena.

## TURVALLISUUSVAROITUKSIA

Hyvin nuoret (0–3-vuotiaat) ja nuoret lapset (3–8-vuotiaat) on pidettävä turvallisen välimatkan päässä laitteesta, ellei heitä valvota jatkuvasti. Tätä laitetta voivat käyttää yli 8-vuotiaat lapset sekä fyysisesti, aisteiltaan tai henkisesti rajoitettavat tai kokemattomat ja taitamattomat henkilöt ainoastaan, jos heidän turvallisuudestaan vastaava henkilö valvoo tai opastaa

heitä laitteen käytössä ja osoittaa mahdolliset vaaratilanteet. Lapset eivät saa leikkiä laitteella. Lapset eivät saa suorittaa puhdistus- ja huoltotoimenpiteitä ilman valvontaa.

## SALLITTU KÄYTTÖ

**HUOMIO:** Laitetta ei ole tarkoitettu käytettäväksi ulkopuolisen ajastimen tai erillisen kauko-ohjausjärjestelmän kanssa. Tämä laite on tarkoitettu ainoastaan kotitalouskäyttöön, ei ammattikäyttöön.

Älä käytä laitetta ulkotiloissa.

Älä säilytä räjähtäviä tai syttyviä aineita, kuten esimerkiksi aerosolipakkauksia, äläkä sijoita tai käytä bensiiniä tai muita syttyviä materiaaleja laitteessa tai sen lähetyillä: ne voivat syttyä palamaan, jos laite kytketään vahingossa toimintaan.

Tämä pesukone on tarkoitettu ainoastaan konepestävän ja määrältään tavanomaisen kotitalouksien pyykin käsittelyyn.

## ASENNUS

Laitteen siirtämiseen ja asennukseen tarvitaan vähintään kaksi henkilöä. Käytä suojakäsineitä laitteen pakkauksesta purkamisen ja asentamisen aikana. Asennuksen ja korjaukset saa suorittaa vain pätevä asentaja, ja ne on suoritettava valmistajan ohjeiden ja paikallisten turvallisuusmääräysten

mukaisesti. Älä korjaa tai vaihda mitään laitteen osaa, ellei käyttöohjeessa nimenomaan näin kehoiteta.

Lapset eivät saa suorittaa asennustoimenpiteitä.

Pidä lapset loitolla asentamisen aikana.

Pidä pakkausmateriaalit (muovipussit, polystyreenipalat jne.) pois lasten ulottuvilta asentamisen aikana sekä sen jälkeen.

Kun olet purkanut laitteen pakkauksesta varmista, että se ei ole vahingoittunut kuljetuksen aikana.

Jos havaitset ongelmia, ota yhteyttä jälleenmyyjään tai lähimpään myynnin jälkeiseen palveluun.

Laitteen pistokkeen on oltava irti pistorasiasta ennen mihinkään asennustoimenpiteeseen ryhtymistä.

Varmista asennuksen aikana, että laite ei vaurioita verkkovirtajohtoa.

Käynnistä laite vasta kun asennus on viety täysin loppuun asti.

Laitteen asentamisen jälkeen on odotettava muutamia tunteja ennen sen käynnistämistä, jotta laite sopeutuisi huoneen ympäristöolosuhteisiin.

Älä asenna laitetta paikkaan, jossa se altistuu äärimmäisille olosuhteille kuten: huono tuuletus, korkea lämpötila tai alle 5 °C tai yli 35 °C.

Laitteen asennuksen yhteydessä on varmistettava, että kaikki neljä jalkaa ovat

tukevasti kiinni ja että ne tulevat kunnolla kiinni lattiaan; säädä niitä tarvittaessa tilanteen vaatimalla tavalla. Tarkasta vesivaa'an avulla, että laite on täysin vaakasuorassa. Jos laite asennetaan puulattialle tai muulle periksi antavalle alustalle (esimerkiksi tietyt parketti- ja laminaattilattiat), kiinnitä koneen alle lattiaan vähintään 60 x 60 cm leveä/pitkä ja 3 cm paksu vanerilevy. Laitteen saa kytkeä vesijohtoverkkoon vain uudella letkulla. Älä käytä vanhaa letkua, vaan heitä se pois. Älä nosta konetta työtasosta siirtäessäsi sitä. Kiinnitä vedenottoletku(t) vesijohtoverkkoon paikallisen vesilaitoksen ohjeiden mukaisesti. Ainoastaan kylmään veteen kytkettävät mallit: Älä kytke laitteeseen kuuman veden letkua. Kuumaan veteen kytkettävät mallit: kuuman veden tulolämpötila ei saa olla yli 60 °C. Varmista, että pesukoneen pohjassa olevat ilmanvaihtoaukot (mallista riippuen) eivät ole maton tai muun materiaalin peitossa. Tuloveden paineen on oltava välillä 0,1-1 MPa. Jos haluat sijoittaa kuivausrummun pesukoneen päälle, ota ensin yhteys huoltopalveluun tai alan erikoisliikkeeseen ja varmista, että se on mahdollista. Tällainen sijoitus on sallittu vain, jos kuivausrumpu kiinnitetään pesukoneeseen erityisen torniasennussarjan avulla. Asennussarjoja on saatavana huoltopalvelusta tai erikoisliikkeistä.

### **SÄHKÖASIOITA KOSKEVAT VAROITUKSET**

Asennuksessa on käytettävä turvallisuusmääräysten mukaisesti moninapaista turvakatkaisinta, jonka koskettimien välit ovat vähintään 3 mm. Laite on maadoitettava. Jos virtajohto on vahingoittunut, on sen tilalle vaihdettava toinen samanlainen. Virtajohdon saa vaihtaa ainoastaan ammattitaitoinen sähköasentaja valmistajan ohjeiden ja nykyisten turvallisuusmääräysten mukaisesti. Ota yhteys valtuutettuun huoltoliikkeeseen. Jos asennettu pistoke ei sovi pistorasiaan, ota yhteyttä ammattitaitoiseen sähköasentajaan. Virtajohdon on oltava riittävän pitkä, jotta kalusteeseen asennetun laitteen pystyy kytkemään pistorasiaan. Älä vedä verkkovirtajohdosta. Älä käytä jatkojohtoja, haaroitusrasioita tai adaptereita. Älä käytä laitetta, jos virtajohto tai pistoke on vahingoittunut, jos laite ei toimi kunnolla tai jos se on vaurioitunut tai pudonnut. Pidä virtajohto erillään kuumista pinnoista. Kun asennus on tehty, sähköosat eivät saa olla käyttäjän ulottuvilla. Älä koske laitetta millään määrällä ruumiinosalla, äläkä käytä sitä, kun olet paljain jaloin.

### **ASIANMUKAINEN KÄYTTÖ**

Älä ylitä suurinta sallittua täyttömäärää. Tarkasta suurin sallittu täyttömäärä ohjelmataulukosta.

Sulje vesihana, kun kone ei ole käytössä. Älä käytä mitään liuottimia (esim. tärpättiä, bentseeniä), liuottimia sisältäviä pesuaineita, hankausjauheita, lasille tai yleispuhdistukseen tarkoitettuja aineita tai syttyviä nesteitä; älä pese koneessa liuottimilla tai syttyvillä nesteillä käsiteltyjä tekstiilejä.

### **PUHDISTUS JA HUOLTO**

Älä koskaan käytä höyrupesuria. Käytä puhdistuksen ja huoltotöiden aikana suojakäsineitä. Laitteen pistokkeen on oltava irti pistorasiasta ennen mihinkään huoltotoimenpiteeseen ryhtymistä.

# YMPÄRISTÖNSUOJELU

## PAKKAUSMATERIAALIEN HÄVITTÄMINEN

Pakkaus on valmistettu 100-prosenttisesti kierrätettävästä materiaalista ja siinä on kierrätysmerkki . Pakkauksen osia ei saa heittää roskiin vaan ne on hävitettävä asianmukaisesti ja paikallisten jätehuoltoviranomaisten määräysten mukaisesti.

## KODINKONEIDEN HÄVITTÄMINEN

Kun hävität laitteen, tee siitä käyttökelvoton katkaisemalla verkkovirtajohto ja poistamalla ovet, luukut ja hyllyt (jos siinä on sellaisia),

jotta lapset eivät voi helposti kiivetä sisään ja jäädä ansaan.

Tämä laite on valmistettu kierrätettävistä  tai uusiokäyttöön soveltuvista materiaaleista. Hävitä laite paikallisten jätehuoltomääräysten mukaisesti.

Lisätietoja sähkökäyttöisten kodinkoneiden käsittelystä, talteenotosta ja kierrätyksestä saat paikallisilta viranomaisilta, jätehuoltokeskuksesta tai liikkeestä, josta laite on ostettu.

Tämä laite on merkitty sähkö- ja elektroniikkalaiteromua koskevan WEEE-direktiivin (Waste Electrical

and Electronic Equipment) 2012/19/EU mukaisesti.

Varmistamalla, että tuote poistetaan käytöstä asianmukaisesti, voidaan auttaa estämään sellaiset ympäristö- ja terveyshaitat, jotka saattaisivat aiheutua tuotteen asiattomasta käsittelystä.

Symboli  tuotteessa tai sen asiakirjoissa tarkoittaa, ettei laitetta saa hävittää kotitalousjätteiden mukana. Sen sijaan tuote on toimitettava sähkö- ja elektroniikkakomponenttien keräys- ja kierrätyspisteeseen.

# VAATIMUSTENMUKAISUUS- VAKUUTUS

Laitteen suunnittelussa, valmistuksessa ja jakelussa on noudatettu seuraavien Euroopan unionin direktiivien vaatimuksia: LVD 2014/35/EU, EMC 2014/30/EU ja RoHS 2011/65/EU.

# TUOTTEEN KUVAUS

## LAITE

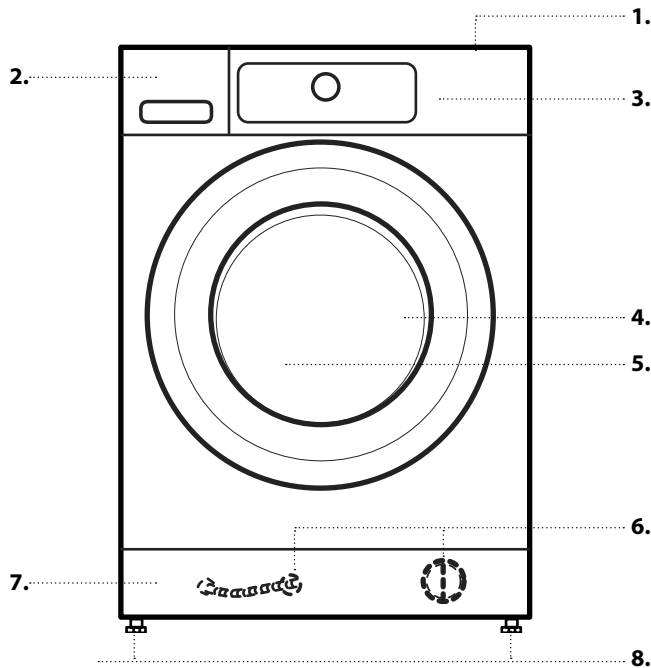

1. Työtaso
2. Pesuainelokerikko
3. Ohjauspaneeli
4. Luukun kahva
5. Luukku
6. Nukkasihti / hätätyhjennysletku (jos saatavilla)  
- jalkalistaan takana -
7. Jalkalista (irrotettava)
8. Säädettävät jalat (4)

## PESUAINELOKERIKKO

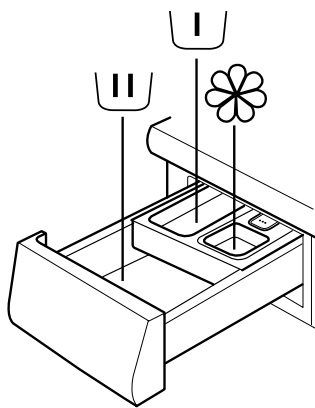

1. Varsinaisen pesun lokero
  - Varsinaisen pesun pesuaine
  - Tahranpoistoaine
  - Vedenpehmennysaine
2. Esipesun lokero
  - Esipesuaine
3. Huuhteluaineen lokero
  - Huuhteluaine
  - Nestemäinen tärkki

Kaada huuhteluainetta tai tärkkiliuosta vain merkkiin "MAX" saakka.
4. Vapautuspainike  
(paina poistaaksesi pesuainelokerikko puhdistusta varten)





**PESUAINESUOSITUKSET ERITYYPPISILLE PYYKEILLE**

Valkoiset kestävät kuidut	(kylmä-95 °C)	Voimakkaat pesuaineet
Valkoiset arat kuidut	(kylmä-40 °C)	Miedot pesuaineet, joissa on valkaisuainetta ja/tai optisia kirkasteita
Vaaleat/pastellisävyiset värit	(kylmä-60 °C)	Pesuaineet, joissa on valkaisuainetta ja/tai optisia kirkasteita
Voimakkaat värit	(kylmä-60 °C)	Kirjopesuaineet ilman valkaisuainetta/optisia kirkasteita
Mustat/tummat värit	(kylmä-60 °C)	Mustalle/tummalle pyykille tarkoitettut erikoispesuaineet

# KÄYTTÖPANEELI

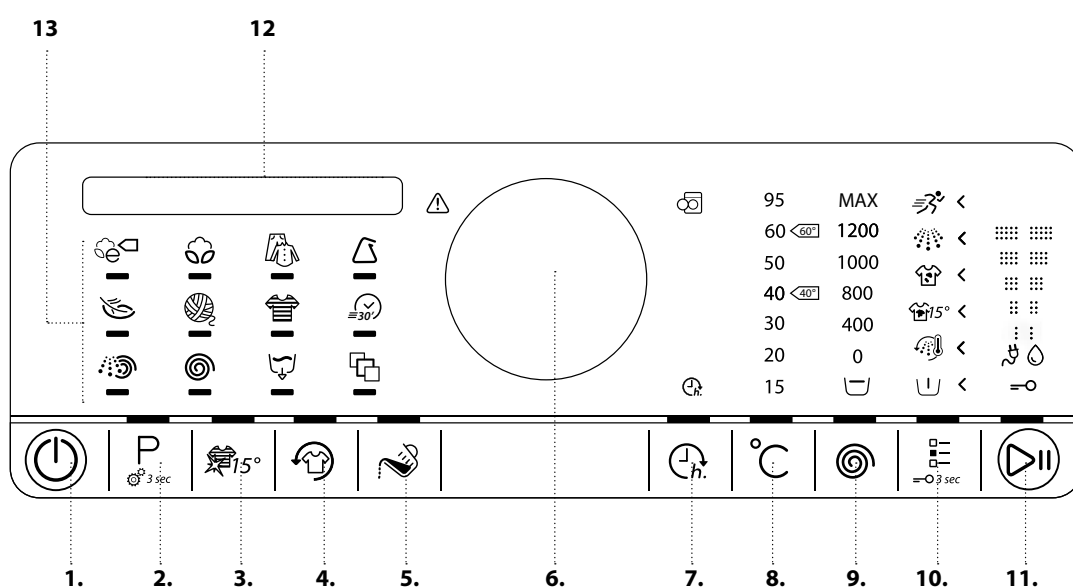

1. On/Off-virtapainike  
(Nollaus-/tyhjennyspainike, jos painetaan pitkään)
2. Ohjelmapainike
3. Colours 15 -painike
4. Rypistymissuojapainike
5. Annosteluavun painike
6. Nuppi (Valitse kiertämällä/Vahvasta painamalla)
7. Päätymisaika-painike
8. Lämpötilan painike
9. Linkousnopeuden painike
10. Lisätoimintojen painike  
(Painikelukitus, jos pidetään painettuna pitkään)
11. Käynnistys-/taukopainike
12. Näyttö
13. Ohjelmien alue

---

# TEKNISET TIEDOT VESILIITÄNTÄÄ VARTEN

---

**VESILIITÄNTÄ**

**VEDENOTTO**

Kylmä

**VESIHANA**

3/4 tuuman kierreletkuliitin

**VEDENOTON MINIMIPAIN**

100 kPa (1 baari)

**VEDENOTON MAKSIMIPAIN**

1000 kPa (10 baaria)

# LUUKKU

Avaa luukku kädensijasta vetämällä

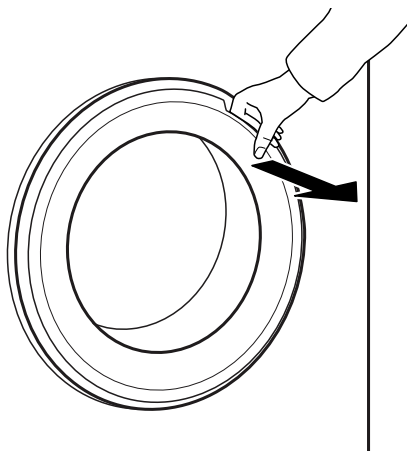

Sulje luukku kädensijasta pitämällä ja työntämällä siten, että kuulet sen napsahdavan kiinni.

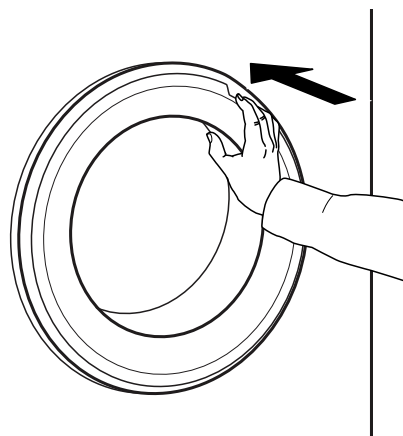

## RUMMUN VALO (jos saatavilla)

- Ohjelman valinnan aikana: valo syttyy pyykin laittamista varten
- Ohjelman käynnistymisen jälkeen, valo himmenee ja kirkastuu pyykin määrä havainnoitaessa.
- Ohjelman loppumisen jälkeen, kun avaat luukun, valo syttyy lyhyeksi aikaa pyykkien poistamista varten. Sitten se sammuu energian säästämiseksi; kosketa mitä tahansa painiketta sen kytkemiseksi takaisin päälle.

## LISÄVARUSTEET

*Ota yhteyttä huoltopalveluun tarkistaaksesi, onko seuraavat lisävarusteet saatavilla omistamaasi pyykkikonemallia (ja kuivausrumpua) varten*

### KOROKE

Se voidaan asentaa pyykkikoneen alle sen nostamiseksi ja tällöin pyykkien laittaminen ja poistaminen on miellyttävämpää.

### PINOAMISSARJAN HYLLY

sallii kuivausrummun kiinnittämisen pesukoneen päälle tilan säästämiseksi ja jotta helpotetaan täyttämistä ja tyhjentämistä korkeammalla olevalla kuivausrummulla.

---

# LAITTEEN KÄYTTÖ

---

## ENSIMMÄINEN KÄYTTÖKERTA

---

Kun kytket pesukoneen verkkoon, se kytkeytyy päälle automaattisesti. Sinua pyydetään asettamaan haluamasi kieli näyttöä varten. Kierrä nuppia halutun kielen valitsemiseksi ja paina nuppia sen vahvistamiseksi.



Sitten voit sovittaa pesukoneen veden kovuusasetuksen asianmukaiseksi paikallisen veden kovuuden mukaan. Tämä toimenpide kannattaa suorittaa, jotta optimoidaan annostelun aputoiminto. Nuppia kiertämällä voit valita vaihtoehtoista pehmeä / keskitaso / kova ja vahvasta valinta nuppia painamalla.

Mahdollisten tuotantoprosessin jäämien poistamiseksi.

- 1.** Valitse ohjelma "Puuvilla" lämpötilalla 95 °C.
- 2.** Annostele pesuainelokerikon varsinaisen pesun lokeroon pieni määrä  pesuainetta (enintään 1/3 pesuaineen valmistajan vähän likaiselle pyykille suosittelemasta määrästä).
- 3.** Käynnistä ohjelma ilman pyykkejä. Katso "PÄIVITTÄISTÄ KÄYTTÖÄ" koskevasta kappaleesta lisätietoja, miten valita ja käynnistää ohjelma.

# PÄIVITTÄINEN KÄYTTÖ

## PYYKKIEN LAJITTELEMINEN

### 1. POISTA KAIKKI ESINEET TASKUISTA

- Kolikot, hiusneulat, ym. voivat vahingoittaa pyykkejä sekä pesukoneen osia.
- Esineet kuten paperinäiliinat murentuvat pieniksi palasiksi, jotka on poistettava käsin pesun jälkeen.



### 2. SULJE VETOKETJUT, NAPIT JA HAKASET. SIDO LÖYSÄT VYÖT TAI NAUHAT YHTEEN.

- Pese pienet vaatekappaleet (esimerkiksi nailonsukat, vyöt, ym.) ja hakasia sisältävät tuotteet (esim. rintaliivit) pesupussissa tai vetoketjullisen tyynyliinan sisällä. Irrota aina verhojen ripustimet tai pese verhot tiukkaan sidotussa puuvillapussissa.



### 3. MATERIAALI/PESUMERKINTÄ

Puuvilla, sekoitekuidut, itsesiliävät/synteettiset kuidut, villa, käsinpestävät tekstiilit.

- Väri  
erottele värilliset ja valkoiset tuotteet. Pese uudet värilliset vaatteet erillään.
- Koko  
Pese erikokoisia vaatteita samassa rummullisessa, jotta parannat pesutehoa ja jaat pyykkien painon tasaisemmin rummussa.
- Hienopesu  
Pese arat tuotteet erikseen; ne vaativat herkkää käsittelyä.

# PESUKONEEN KÄYTTÖ

## 1. PYYKKIEN LAITTAMINEN

- Avaa luukku ja laita pyykit. Työnnä vaatekappaleet löysästi rumpuun yksi kerrallaan sullomatta. Noudata ohjelmataulukon täyttömääräohjeita. Jos pesukoneen rumpu on liian täynnä, pesutulos ei ole hyvä ja pyykit rypistyvät.



## 2. SULJE LUUKKU

- Varmista, ettei luukun lasin ja kumitiivisteeseen väliin ole jäänyt pyykinpeittäjä.
- Sulje luukku siten, että kuulet sen napsahtavan kiinni.

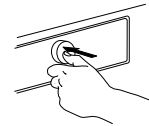
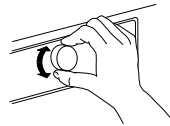

Löydät lisää ohjelmia koskevia tietoja kappaleesta **OHJELMAT, LISÄTOIMINNOT JA TOIMINNOT** sekä päivittäisestä viiteoppaasta.

## 3. AVAA VESIHANA

- Varmista, että pesukone on liitetty vesijohtoverkkoon.
- Avaa vesihana.



### Muuta lämpötilaa, jos tarpeen

Jos haluat muuttaa näytöllä näkyvää lämpötilaa, sinun on varmistettava, että Lämpötilan painike syttyy.



Kierrä nuppia halutun lämpötilan valitsemiseksi ja paina sitten nuppia sen vahvistamiseksi

## 4. KYTKE PESUKONE PÄÄLLE

- Paina On/Off-virtapainiketta, kunnes ohjelmapainike syttyy. Animaatio tulee näkyviin ja voit kuulla äänimerkin. Sitten pesukone on käyttövalmis.
- Ohjauspaneeliin tulee näkyviin viimeksi käytetyn ohjelman asetus.

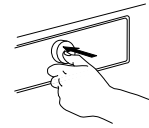
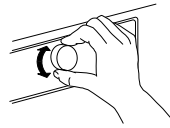

### Muuta linkousnopeutta, jos tarpeen

Jos haluat muuttaa näytöllä näkyvää linkousnopeutta, sinun on varmistettava, että linkouksen painike palaa.



Kierrä nuppia halutun linkousnopeuden, tai huuhteluveden pidätyksen , valitsemiseksi ja paina sitten nuppia sen vahvistamiseksi.

## 5. ASETA HALUAMASI OHJELMA

### OHJATTU TILA

painikkeen valo ohjaa sinut ohjelman asetuksen läpi seuraavassa järjestyksessä: valitse ohjelma / lämpötila / linkousnopeus / lisätoiminnot. Välittömästi valinnan vahvistamisen jälkeen nuppia painamalla, painikkeen valo hyppää seuraavaan vaiheeseen.

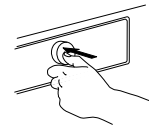
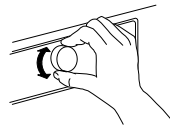

Jos valitset linkousnopeudeksi "0", ohjelma päättyy huuhteluveden tyhjennykseen. Ei suoriteta loppulinkousta.

Jos valitset "huuhteluveden pidätyksen", ohjelma päättyy huuhteluvaiheen jälkeen. Pyykit jäävät likoamaan viimeiseen huuhteluveteen.

Katso lisätietoja kappaleesta **OHJELMAT, LISÄTOIMINNOT JA TOIMINNOT / Huuhteluveden pidätys**.

## Valitse tarvittaessa lisävalinnat

Jos haluat valita lisätoimintoja, sinun on varmistettava, että lisätoimintojen painike palaa. Valitulle ohjelmalle valittavissa olevat lisätoiminnot osoitetaan palavilla nuolilla. Valitse haluamasi lisätoiminnot nuppia kiertämällä. Valitun lisätoiminnon tunnus vilkkuu. Vahvista se painamalla nuppia. Lisätoiminnon tunnus palaa kiinteästi.



Jotkin lisävalinnat / toiminnot voidaan valita suoraan painiketta painamalla:



Katso lisätietoja kappaleesta **OHJELMAT, LISÄTOIMINNOT JA TOIMINNOT**.

## ITSENÄISET ASETUKSET

Kun olet kytkenyt pesukoneen päälle, sinun ei ole pakko noudattaa **OHJATTUA TILAA**. Saat valita itse järjestyksen, jolla teet ohjelmasi asetukset. Tee asetukset painamalla ensin kyseistä painiketta, tee sitten valinnat valitsinta kääntämällä ja vahvista lopuksi valitsinta painamalla. Asetettavissa olevat lämpötilat, linkousnopeudet ja lisätoiminnot riippuvat valitusta ohjelmasta. Sen vuoksi suositellaan aloittamaan asettaminen valitsemalla ohjelma.

## 6. LISÄÄ PESUAINE

- Jos et käytä annostelun aputoimintoa, vedä ulos pesuainelokerikko ja lisää pesuaine (sekä lisäaineet/huuhteluaine) nyt kuten osoitetaan kappaleessa **PESUAINELOKERIKKO**. Noudata pesuainepakkauksen annosteluohjeita. Jos olet valinnut lisätoiminnon **ESIPESU** tai **VIIVÄSTETTY KÄYNNISTYS**, noudata ohjeita kappaleessa **OHJELMAT, LISÄTOIMINNOT JA TOIMINNOT**. Sulje sitten huolellisesti pesuainelokerikko uudelleen.
- Jos käytät "annosteluapu", lisää pesuaine myöhemmin, ohjelman käynnistämisen jälkeen. Katso kappaletta **ANNOSTELUAPU/ PÄIVITTÄINEN KÄYTTÖ**.



Pesuaineen / lisäaineiden oikea annostelu on tärkeää, koska

- se optimoi pesutuloksen
- sen avulla vältetään liiallisen pesuaineen jättämät ärsyttävät jäämät pyykeissä
- se säästää rahaa välttämällä liiallista pesuaineen käyttöä
- se suojaa pesukonetta ehkäisemällä komponenttien kalkkiutumista
- se kunnioittaa ympäristöä välttämällä tarpeetonta ympäristön kuormitusta

## 7. OHJELMAN KÄYNNISTYS

- Paina jatkuvasti painiketta "käynnistys/tauko", kunnes painike palaa kiinteästi; ohjelma käynnistyy.
- Jos olet valinnut "**annosteluapu**", pesukone osoittaa sinulle suositellun pesuainemäärän kyseiselle pyykkimäärälle hetken kuluttua ohjelman käynnistymisen jälkeen. – Lisää pesuaine varsinaisen pesun lokeroon pesuainelokerikossa tai suoraan rumpuun pesuainepallossa.

**II 100ml**

- Jos olet valinnut "**annosteluapu**" sekä myös "**esipesun**", pesukone osoittaa sinulle vuorotellen suositellun pesuainemäärän esipesun (I) ja varsinaisen pesun (II) lokeroon.

**I 75ml**

**II 100ml**

Lisää suositellut pesuainemäärät lokeroihin ja paina painiketta "käynnistys/tauko" ohjelman jatkamiseksi.



- Ylivuotamisen välttämiseksi, älä avaa pesuainelokerikkoa enää käynnissä olevan ohjelman aikana.
- Näytöllä osoitettava ohjelman jäljellä oleva aika voi vaihdella. Tekijät kuten pyykkien epätasapaino tai vaahdon muodostuminen voivat vaikuttaa ohjelman kestoon. Aina kun ohjelman jäljellä olevaa aikaa lasketaan uudelleen, näytölle ilmestyy animaatio.



## 8. MUUTA KÄYNNISSÄ OLEVAN OHJELMAN ASETUKSIA, JOS TARPEEN

Voit muuttaa asetuksia vielä silloinkin, kun ohjelma on käynnissä. Muutokset otetaan käyttöön, mikäli vastaava ohjelman vaihe ei ole vielä päättynyt.

- Paina vastaavaa painiketta (esimerkiksi "Linkousnopeuden" painiketta linkousnopeuden muuttamiseksi). Arvo vilkkuu muutaman sekunnin.
- Vilkkumisen aikana voit säätää asetusta nuppia kiertämällä. Jos arvo lakkaa vilkkumasta, etkä ole vielä suorittanut haluamaasi muutosta, paina painiketta uudelleen.

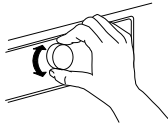

- Vahvasta muutos nuppia painamalla. Jos et suorita vahvistusta, muutos vahvistetaan automaattisesti – muutettu asetusta lakkaa vilkkumasta.

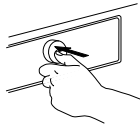

Ohjelma etenee automaattisesti asetuksen muuttamisen jälkeen. Jotta estetään käynnissä olevan ohjelman vahingonomainen muuttaminen (esimerkiksi lasten toimesta), käytä "näppäinlukkoa"  (katso kappaletta **OHJELMAT, LISÄTOIMINNOT JA TOIMINNOT**).

Käynnissä olevan ohjelman asetusten muuttamiseksi voit myös toimia seuraavasti:

- Paina painiketta "käynnistys/tauko" käynnissä olevan ohjelman laittamiseksi taukotilaan
- Muuta asetukset
- Paina painiketta "käynnistys/tauko" uudelleen ohjelman jatkamiseksi.



Jos olet muuttanut ohjelman, älä lisää pesuainetta uutta ohjelmaa varten.

## 9. ASETA TAUKOTILAAN KÄYNNISSÄ OLEVA OHJELMA JA AVAA LUUKKU, JOS TARPEEN

Ohjelman käynnistyksen jälkeen, näytöllä osoitetaan, kun ohjelma voidaan vielä keskeyttää tekstiilien lisäämiseksi.

- Paina jatkuvasti painiketta "käynnistys/tauko" käynnissä olevan ohjelman asettamiseksi taukotilaan
- Mikäli veden taso tai lämpötila ei ole liian korkea, syttyy merkkivalo "luukku auki". Voit avata luukun esimerkiksi pyykkien lisäämiseksi tai vahingossa laitetun pyykin poistamiseksi.
- Paina painiketta "käynnistys/tauko" ohjelman jatkamiseksi



## 10. NOLLA KÄYNNISSÄ OLEVA OHJELMA, JOS TARPEEN

- Paina jatkuvasti "On/Off"-virtapainiketta, kunnes näytöllä osoitetaan kyseisen ohjelman olevan peruutettu. Vesi tyhjennetään. Ohjelma päättyy ja luukun lukitus avautuu.



## 11. KYTKE PESUKONE POIS PÄÄLTÄ OHJELMAN LOPUTTUA











- Näyttö osoittaa, että jakso on päättynyt ja merkkivalo "Luukku auki" syttyy – voit poistaa pyykit.
- Paina "On/Off"-virtakytkintä pesukoneen sammuttamiseksi. Jos et sammuta sitä, pesukone kytkeytyy pois päältä automaattisesti noin viidentoista minuutin kuluttua ohjelman päättymisestä energian säästämiseksi.
- Jätä luukku raolleen, jotta pesukoneen sisäosat kuivuvat.































# OHJELMAT JA LISÄTOIMINNOT

Sopivan ohjelman valitsemiseksi pyykeillesi, noudata aina pyykkien pesumerkintöjen ohjeita.

OHJELMA		<i>Pesun tyyppi ja suositukset</i>	<i>Pesu-merkin-</i> <i>nät</i>	<i>Asetukset</i>
<b>Eko-puuvilla</b>		Tavallisen likainen puuvillapyykki. 40 °C:n ja 60 °C:n vakiopuuvillaohjelma, edullisin ohjelma veden ja sähkön yhdistetyn kulutuksen mukaan mitattuna. Perustuu energiamerkissä osoitettuihin arvoihin.		MAKSIMITÄYTTÖ <b>maksimi</b> LÄMPÖTILAVÄLI <b>Kylmä - 60 °C</b> MAKSIMILINKOUSNOPEUS <b>maksimi</b> VALITTAVAT LISÄTOIMINNOT <b>Tehohuuhtelu, pika, Colours 15, raikastus</b>
<b>PUUVILLA</b>		Normaalilikaiset tai erittäin likaiset pyykit, jotka ovat puuvillaa tai pellavaa kuten pyyhkeet, alusasut, pöytäliinat, vuodevaatteet, ym.		MAKSIMITÄYTTÖ <b>maksimi</b> LÄMPÖTILAVÄLI <b>Kylmä - 95 °C</b> MAKSIMILINKOUSNOPEUS <b>maksimi</b> VALITTAVAT LISÄTOIMINNOT <b>esipesu, kuuma loppuhuuhtelu, Tahra 15, erittäin likainen, Tehohuuhtelu, pika, Colours 15, Raikastus</b>
<b>SEKAPYYKKI</b>		Kestävät hieman tai normaalisti likaiset pyykit, jotka ovat puuvillaa, pellavaa, tekokuitua tai niiden sekoitteita. Tehokas yhden tunnin ohjelma. Pese ainoastaan samanlaisia värejä samassa koneellisessa.	 	MAKSIMITÄYTTÖ <b>6,0 kg</b> LÄMPÖTILAVÄLI <b>Kylmä - 40 °C</b> MAKSIMILINKOUSNOPEUS <b>maksimi</b> VALITTAVAT LISÄTOIMINNOT <b>kuuma loppuhuuhtelu, Tahra 15, tehohuuhtelu, pika, Colours 15, raikastus</b>
<b>TEKOKUIDUT</b>		Normaalisti likaiset pyykit, jotka ovat tekokuitua (esim. polyesteri, polyakryyli, viskoosi, ym.) tai niiden sekoitetta puuvillan kanssa.		MAKSIMITÄYTTÖ <b>3,5 kg</b> LÄMPÖTILAVÄLI <b>Kylmä - 60 °C</b> MAKSIMILINKOUSNOPEUS <b>maksimi</b> VALITTAVAT LISÄTOIMINNOT <b>esipesu, Tahra 15, erittäin likainen, tehohuuhtelu, pika, Colours 15, raikastus</b>
<b>HIENOPESU</b>		Hellää käsittelyä vaativat aroista materiaaleista valmistetut pyykit.		MAKSIMITÄYTTÖ <b>2,5 kg</b> LÄMPÖTILAVÄLI <b>Kylmä - 40 °C</b> MAKSIMILINKOUSNOPEUS <b>1000</b> VALITTAVAT LISÄTOIMINNOT <b>esipesu, pika, Colours 15, raikastus</b>

OHJELMA	<i>Pesun tyyppi ja suositukset</i>	<i>Pesumerkin-</i> <i>nät</i>	<i>Asetukset</i>
<b>VILLA</b> 	Villavaatteet, joissa on Woolmark-merkki ja konepesumerkintä, sekä silkki-, pellava-, villa- ja viskoositekstiilit, joissa on käsinpesumerkintä. Noudata valmistajien pesumerkinnässä antamia suosituksia.	 	MAKSIMITÄYTTÖ <b>2,0 kg</b> LÄMPÖTILAVÄLI <b>Kylmä - 40 °C</b> MAKSIMILINKOUSNOPEUS <b>1000</b> VALITTAVAT LISÄTOIMINNOT <b>esipesu, pika, Colours 15, raikastus</b>
<b>PIKA 30</b> 	Hieman likaiset tahrattomat pyykit, jotka ovat puuvillaa ja/tai synteettistä kuitua. Raikastusohjelma.	 	MAKSIMITÄYTTÖ <b>3,0 kg</b> LÄMPÖTILAVÄLI <b>Kylmä - 30 °C</b> MAKSIMILINKOUSNOPEUS <b>maksimi</b> VALITTAVAT LISÄTOIMINNOT <b>Colours 15, raikastus</b>
<b>VÄRILLISET</b> 	Hieman tai normaalisti likaiset pyykit, jotka ovat puuvillaa, synteettistä kuitua tai niiden sekoitteita; myös arat tekstiilit. Toiminto auttaa säilyttämään pyykkien värit. Muista käyttää pesuainetta, joka soveltuu kyseisten pyykkien väriin.	  	MAKSIMITÄYTTÖ <b>6,0 kg</b> LÄMPÖTILAVÄLI <b>Kylmä - 60 °C</b> MAKSIMILINKOUSNOPEUS <b>1000</b> VALITTAVAT LISÄTOIMINNOT <b>esipesu, Tahra 15, erittäin likainen, pika, Colours 15</b>
<b>LINKOUS</b> 	Erillinen tehokas linkousohjelma. Soveltuu kestäville pyykeille.		MAKSIMITÄYTTÖ <b>maksimi</b> LÄMPÖTILAVÄLI <b>Kylmä</b> MAKSIMILINKOUSNOPEUS <b>maksimi</b> VALITTAVAT LISÄTOIMINNOT <b>raikastus</b>
<b>HUUHTELU&amp;LINKOUS</b> 	Erillinen huuhtelu ja tehokas linkousohjelma. Soveltuu kestäville pyykeille.		MAKSIMITÄYTTÖ <b>maksimi</b> LÄMPÖTILAVÄLI <b>Kylmä</b> MAKSIMILINKOUSNOPEUS <b>maksimi</b> VALITTAVAT LISÄTOIMINNOT <b>tehoahuhtelu, raikastus</b>
<b>TYHJENNYS</b> 	Erillinen ohjelma veden tyhjentämiseksi ilman linkousta. Se voidaan valita, jos pyykit ovat huuhteluveden pidätystoiminnossa ja haluat tyhjentää veden linkoamatta märkiä pyykejä. Tyhjennysohjelman vaihtoehtona voit valita linkousnopeudeksi "0", jotta huuhteluveden pidätystoiminto päätetään ilman linkousta. Sopii aroille pyykeille kuten arat tekstiilit tai verhot.		

OHJELMA	<i>Pesun tyyppi ja suositukset</i>	<i>Pesumerkin-</i> <i>nät</i>	<i>Asetukset</i>
ERIKOIS-OHJELMAT 	Jos haluat asettaa yhden seuraavista ohjelmista, valitse ja vahvista erikoisohjelman sijainti. Kierrä sitten nuppia valitaksesi yksi seuraavista kahdeksasta ohjelmasta; kyseisen ohjelman nimi osoitetaan näytöllä. Vahvista haluamasi ohjelma nuppia painamalla.		
T-PAIDAT	T-paidat, paitapuserot ja hienot työvaatteet, jotka ovat puuvillaa, synteettistä kuitua tai niiden sekoitteita. Herkkä käsittely aroille tekstiileille.	 	MAKSIMITÄYTTÖ <b>2,5 kg</b> LÄMPÖTILAVÄLI <b>Kylmä - 40 °C</b> MAKSIMILINKOUSNOPEUS <b>1000 kierr./min</b> VALITTAVAT LISÄTOIMINNOT <b>esipesu, Colours 15, pika, raikastus</b>
UNTUVAT	Suuret tuotteet kuten makuupussit, pestävät peitot, kylpyhuoneen matot, tyynyt ja toppatakit, jotka on täytetty höyhenillä tai synteettisillä materiaaleilla. Sopii suurikokoisten pyykkien pesuun ja linkoukseen. Noudata valmistajan pesumerkinnässä antamia suosituksia pyykeille	 	MAKSIMITÄYTTÖ <b>3,0 kg</b> LÄMPÖTILAVÄLI <b>Kylmä - 60 °C</b> MAKSIMILINKOUSNOPEUS <b>1000 kierr./min</b> VALITTAVAT LISÄTOIMINNOT <b>esipesu, Tahra 15, tehohuuhtelu, kuuma loppuhuuhtelu, Colours 15, pika, raikastus</b>
LIINAVAAT-TEET	Valkoiset tai värilliset vuodevaatteet, jotka on valmistettu puuvillasta, tekokuiduista tai puuvillasekoitteista. Vähentää mikrobeja ja puhdistaa hellävaraisesti, myös hauraat vuodevaatteet. Perusteellinen huuhteluvaihe auttaa vähentämään pesuaineen ja siitepölyn jäämiä. Suositellaan käyttämään jauhemaista pesuainetta tälle ohjelmalle.	 	MAKSIMITÄYTTÖ <b>3,5 kg</b> LÄMPÖTILAVÄLI <b>Kylmä - 95 °C</b> MAKSIMILINKOUSNOPEUS <b>maksimi</b> VALITTAVAT LISÄTOIMINNOT <b>esipesu, Tahra 15, tehohuuhtelu, kuuma loppuhuuhtelu, Colours 15, pika, raikastus</b>
KASHMIR	Korkealaatuiset kashmir-vaatteet, jotka on merkitty kone- tai käsinpestäviksi. Käytä nestemäistä pesuainetta villapyykeille. Noudata valmistajan pesumerkinnässä antamia suosituksia pyykeille.		MAKSIMITÄYTTÖ <b>2,0 kg</b> LÄMPÖTILAVÄLI <b>Kylmä - 40 °C</b> MAKSIMILINKOUSNOPEUS <b>400 kierr./min</b> VALITTAVAT LISÄTOIMINNOT <b>Colours 15, pika, raikastus</b>

OHJELMA	<i>Pesun tyyppi ja suositukset</i>	<i>Pesu-merkin-</i> <i>nät</i>	<i>Asetukset</i>
<b>URHEILU</b>	Normaalilikaiset ja hiestä märtäet urheiluvaatteet, jotka on valmistettu puuvillajerseystä tai mikrokuiduista. Tämä ohjelma sisältää esipesujakson – voit lisätä pesuainetta myös esipesun lokeroon likaisten urheiluvaatteiden pesua varten. Älä käytä huuhteluainetta; tämä voi vahingoittaa usein urheiluvaatteissa olevia elastaanikuituja.	 	MAKSIMITÄYTTÖ <b>3,5 kg</b> LÄMPÖTILAVÄLI <b>Kylmä - 40 °C</b> MAKSIMILINKOUSNOPEUS <b>maksimi</b> VALITTAVAT LISÄTOIMINNOT <b>esipesu, Tahra 15, tehohuuhtelu, Colours 15, pika, raikastus</b>
<b>FARKUT</b>	Normaalilikaiset puuvillaiset farkut ja kestävästä farkkumaisesta kankaasta valmistetut vaatteet, kuten housut ja takit. Tummanvärisille farkuille suositellaan tummanvärisille vaatteille tarkoitettua erityispesuainetta.		MAKSIMITÄYTTÖ <b>5,0 kg</b> LÄMPÖTILAVÄLI <b>Kylmä - 60 °C</b> MAKSIMILINKOUSNOPEUS <b>maksimi</b> VALITTAVAT LISÄTOIMINNOT <b>esipesu, Tahra 15, erittäin likainen, tehohuuhtelu, kuuma loppuhuuhtelu, Colours 15, pika, raikastus</b>
<b>VAUVAN-VAATTEET</b>	Normaalilikaiset puuvillaiset ja/tai pellavaiset vauvanvaatteet. Kone huuhtelee pesuaineen vaahdon erityisen huolellisesti, mikä auttaa suojaamaan herkkää vauvan ihoa.		MAKSIMITÄYTTÖ <b>5,0 kg</b> LÄMPÖTILAVÄLI <b>Kylmä - 60 °C</b> MAKSIMILINKOUSNOPEUS <b>maksimi</b> VALITTAVAT LISÄTOIMINNOT <b>tehohuuhtelu, Colours 15, pika, raikastus</b>
<b>MINITÄYTTÖ</b>	Puuvillaiset ja/tai tekokuituiset pyykit, jotka on valmistettu tavallisista kangaslajeista. Ihanteellinen, jos halutaan pestä pieni määrä pyykkiä taloudellisesti. Tahroille suositellaan esikäsitteilyä. Ei sovellu erittäin aroille pyykeille.	 	MAKSIMITÄYTTÖ <b>1,0 kg</b> LÄMPÖTILAVÄLI <b>Kylmä - 40 °C</b> MAKSIMILINKOUSNOPEUS <b>maksimi</b> VALITTAVAT LISÄTOIMINNOT <b>tehohuuhtelu, Colours 15, pika, raikastus</b>

## LISÄTOIMINNOT - VALITTAVISSA LISÄ- TOIMINTOJEN PAINIKKEELLA



Ohjelmataulukko antaa yleiskatsauksen ohjelmien ja lisätoimintojen mahdollisista yhdistelmistä. Ei voida

valita kaikkia ohjelmien ja lisätoimintojen yhdistelmiä. Lisäksi tietyt lisätoiminnot eivät sovi yhteen. Kyseisessä tapauksessa

lisätoiminto, jota ei voida yhdistää, vilkkuu ensin ja sammuu sitten uudelleen ja voit kuulla äänimerkin.

### ESIPESU



Lisää esipesuvaiheen valittuun pesuohjelmaan. Hyvin likaiselle pyykille (esim. hiekkainen tai rakeinen lika). – Ravistele pyykki huolellisesti ennen niiden lastaamista rumpuun.

Voit lisätä pienen määrän pesuainetta esipesun lokeroon pesuainelokerikossa tai suoraan rumpuun. – Kun valitaan "esipesu",

käytä jauhemaista pesuainetta varsinaista pesua varten, jotta varmistetaan pesuaineen pysyminen pesuainelokerikossa siihen saakka, kunnes varsinainen pesuohjelma käynnistyy. Noudata pesuaineen valmistajan annosteluohjeita, tai käytä lisätoimintoa "annosteluapu". Pidentää ohjelman kestoa noin 20 minuuttia.

### KUUMA LOPPUHUUH- TELU



Huuhteluvaihe päättyy kuumaan huuhteluun, joka vapauttaa kankaan kuitujen jännityksiä sekä aikaansaa pehmeämmän ja lyhyemmän linkousvaiheen.

Pyykit tuntuvat mukavan lämpimiltä, kun ne otetaan pois heti ohjelman päätyttyä.

### TAHRA 15



Auttaa poistamaan kaikentyypiset tahrat rasvaa ja öljyä lukuun ottamatta. Ohjelma alkaa kylmällä vedellä tapahtuvalla pesuvaiheella.

Kesto pidentyy noin 10 minuuttia. Pinttyneille tahroille suositellaan esikäsitteilyä. Ei valittavissa puuvillaohjelmalle 95 °C

---

## ERITTÄIN LIKAINEN



Auttaa puhdistamaan erittäin likaiset, pinttyneet pyykki optimoiden tahranpoiston lisäaineiden tehokkuuden.

Annostele sopiva määrä pesun aikana käytettävää tahranpoistoainetta (jauhetta) varsinaisen pesun lokeroon tavallisen pesuaineen kanssa. Käytä ainoastaan jauhemaista pesuainetta tämän lisätoiminnon kanssa. Noudata valmistajan annosteluohjeita.

Voi pidentää ohjelman kestoa enintään 15 minuuttia.

**TÄRKEÄÄ:** Soveltuu käytettäessä happipohjaisia tahranpoisto- ja valkaisuaineita.

**Älä käytä kloori- tai perboraattivalkaisuaineita!**

## TEHTEOHUUHTELU



Auttaa välttämään pesuainejäämät pyykeissä pidennetyllä huuhteluvaiheella.

Sopii erityisen hyvin vauvanvaatteille tai allergioista kärsivien pyykeille sekä pehmeän veden alueille.

## PIKA



Mahdollistaa nopeammin tapahtuvan pesun. Lyhentää ohjelman kestoa taaten silti hyvän pesutuloksen.

Suosittelaa vain hieman likaisille pyykeille.

Ei valittavissa puuvillaohjelmalle 95 °C.

## LISÄTOIMINNOT, JOTKA OVAT VALITTAVISSA SUORAAN PAINAMALLA VASTAAVAA PAINIKETTA

### COLOURS 15



Toiminto auttaa säilyttämään pyykkien värit suorittamalla pesun kylmässä vedessä (15 °C). Säästää veden lämmitykseen kuluva energiaa taaten silti hyvän pesutuloksen.

Se sopii tahrattomalle, hieman likaiselle pyykille.

Varmista, että käyttämäsi pesuaine soveltuu kylmäpesuun (15 tai 20 °C).

Ei valittavissa puuvillaohjelmalle 95 °C.

### RAIKASTUS



Auttaa sinua pitämään pyykkiä tuoreina, jos et voi tyhjentää niitä heti ohjelman päättymisen jälkeen.

Pesukone alkaa pyörittää pyykkiä rummussa säännöllisesti muutaman minuutin kuluttua ohjelman päättymisestä. Tämä pyörytys

jatkuu noin 6 tuntia pesuohjelman päättymisen jälkeen. Voit lopettaa sen milloin tahansa painamalla mitä tahansa painiketta; luukun lukitus avautuu ja voit poistaa pyykkiä.

### LÄMPÖTILA



Jos haluat muuttaa lämpötilaa, paina lämpötilan painiketta, kierrä nuppia halutun lämpötilan valitsemiseksi ja vahvista se nuppia painamalla.

Jos kytket pesukoneen päälle, ohjauspaneeliin ilmestyy viimeksi käytetyn ohjelman ja lämpötilan asetus.

Jos muutat ohjelmaa, näytölle ilmestyy valitun ohjelman oletuslämpötila.

---

## LINKOUS



Jos haluat muuttaa linkousnopeutta, paina linkouksen painiketta, kierrä nuppia halutun linkousnopeuden valitsemiseksi ja paina nuppia sen vahvistamiseksi.  
Jos valitset linkousnopeudeksi "0", huuhteluvesi tyhjenetään ohjelman päätteeksi, mutta ei suoriteta loppulinkousta.

Jos kytket pesukoneen päälle, ohjauspaneeliin ilmestyy viimeksi käytetyn ohjelman ja linkousnopeuden asetus.  
Jos muutat ohjelmaa, näytölle ilmestyy valitun ohjelman oletuslinkousnopeus.

## RYPISTYMISEN ESTO



Välttääksesi pyykkien automaattisen linkouksen ohjelman lopussa. Pyykit jäävät likoamaan viimeiseen huuhteluveteen, ohjelma ei etene. Näyttö osoittaa, kun pesukone on saavuttanut huuhteluveden pidätysvaiheen.  
Sopii aroille pyykeille, jotka eivät kestä linkousta tai jotka on lingottava alhaisemmalla linkousnopeudella. Ei sovellu silkille.  
Jos haluat päättää "Rypistymisen esto", valitse toinen seuraavista vaihtoehtoista:

- veden tyhjennys, ei linkousta: kierrä nuppia valitaksesi linkousnopeudeksi "0" ja paina sitten "käynnistys/tauko": vesi tyhjenetään ja ohjelma päättyy
- pyykkien linkous: linkousnopeuden oletusarvo vilkkuu - käynnistä linkous painamalla "käynnistys/tauko". Tai valitse muu linkousnopeus kiertämällä nuppia, paina sitä vahvistaaksesi ja paina käynnistys/tauko" linkousjakson käynnistämiseksi



# TOIMINNOT

## VIRTAPAINIKE



**Pesukoneen päälle kytkemiseksi:** paina On/Off-virtapainiketta, kunnes painike käynnistys/tauko syttyy.

**Käynnissä olevan ohjelman peruuttamiseksi:** paina jatkuvasti painiketta, kunnes näytöllä osoitetaan kyseisen ohjelman olevan peruutettu; pesukone suorittaa tyhjennysjakson ohjelman päätteeksi.

**Pesukoneen pois päältä kytkemiseksi ohjelman loputtua:** paina näppäintä, kunnes valo sammuu.

## VALITSIN

- Ohjelman ja lisätoimintojen valitsemiseksi ja vahvistamiseksi
- Kierrä valitaksesi

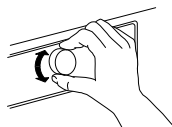

- Paina vahvistaaksesi

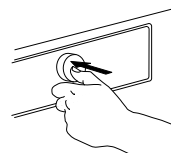

## KÄYNNISTYS/TAUKO



- Ohjelman käynnistämiseksi, asetusten suorittamisen jälkeen

- Käynnissä olevan ohjelman asettamiseksi taukotilaan
- Taukotilassa olevan ohjelman jatkamiseksi

## PAINIKELUKITUS

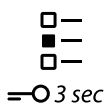

⇒ 3 sec

Tämän toiminnon avulla voit lukita ohjauspaneelin painikkeet ja valitsimen vahingossa tapahtuvan käytön estämiseksi, esimerkiksi pienten lasten toimesta.

Pesukoneen on oltava päällä.

Paina jatkuvasti lisätoimintopainiketta vähintään 3 sekuntia;

näyttö osoittaa, että näppäimet on lukittu.



⇒ 3 sec



Nyt nuppi ja painikkeet ovat lukittuja. Ainoa käytössä oleva toiminto on "On/Off" pesukoneen sammuttamiseksi. – Näppäinlukko pysyy aktiivisena, vaikka kytket pesukoneen pois päältä ja uudelleen päälle.

Painikkeiden/nupin lukituksen avaamiseksi paina jatkuvasti lisätoimintopainiketta vähintään 3 sekuntia, kunnes näyttö ilmoittaa, että näppäimien lukitus on avattu.

## ANNOSTELUAPU



Katso erillistä kappaletta  
Annosteluapu – ensimmäinen käyttö  
/ päivittäinen käyttö.

## PÄÄTTYMISAIKA



Siirtää ohjelman lopun myöhempään ajankohtaan. Sen avulla voidaan hyödyntää edullisemmat energian hinnat (esimerkiksi yöaikaan) tai saada pyykit valmiiksi tiettyyn aikaan. Älä käytä nestemäistä pesuainetta tämän toiminnon kanssa.

Valitse viiveeksi enintään 23:30 tuntia.

- Valitse pesuohjelma, lämpötila ja lisätoiminnot.
- Paina painiketta "Päätymisaika" – painikkeen yläpuolella oleva tunnus vilkkuu.
- Kierrä nuppia valitaksesi viiveeksi enintään 23:30 tuntia, joka näytetään näytöllä. Vahvista haluamasi viive nuppia painamalla. Päätymisajan painikkeen yläpuolella oleva tunnus syttyy kiinteästi.

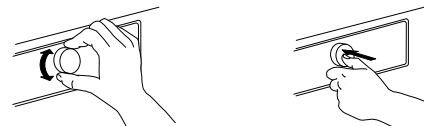

## ASETUKSET



Seuraavia asetuksia voidaan muuttaa:  
Kieli (= näytön kieli) / näppäinäännet / jakson lopun ilmoitus/ näytön kontrasti / veden kovuus / annosteluapu (säättää annostelun määriä käyttämillesi pesuaineille) / ekotila (automaattinen sammutustoiminto ohjelman lopussa) / tehdasetukset (= palautus tehdasetuksiin).

- Paina jatkuvasti ohjelmapainiketta vähintään 3 sekuntia.

- Kun olet suorittanut kaikki asetukset, paina "käynnistys- ja taukopainiketta" – painikkeen yläpuolella oleva valo syttyy kiinteästi. Näyttö näyttää käänteisen ajanlaskun ohjelman loppuun saakka. Luukku lukittuu.
  - Viivästysvaiheen jälkeen ohjelma käynnistyy automaattisesti. Näyttö osoittaa sitten ohjelman jäljellä olevan ajan.
- Ajastuksen peruuttaminen
- joko paina painiketta "käynnistys/tauko" viiveen peruuttamiseksi; valitun ohjelman käynnistämiseksi välittömästi paina uudelleen "käynnistys/tauko"-painiketta
  - tai paina jatkuvasti painiketta "On/Off" peruuttaaksesi ohjelman asetuksen kokonaan.



# MERKKIVALOT



## LUUKKU VOI- DAAN AVATA

Tämä merkkivalo syttyy

- ennen kuin olet käynnistänyt ohjelman
- kun olet asettanut ohjelman taukotilaan ja veden taso ei ole liian korkea tai pyykit eivät ole liian kuumia kyseisessä ohjelman vaiheessa
- kun ohjelma päättyy ja pyykit voidaan poistaa

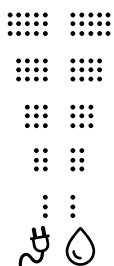

## ENERGIAN / VEDEN SEURANTA

Antaa palautetta ohjelman asetusten energian ja veden kulutuksesta. Mitä vähemmän merkkivaloja syttyy, sitä taloudellisempia ohjelman asetukset ovat. Se voi vielä muuttua pyykkien määrän havainnoinnin jälkeen.

## KALKINPOISTO

Näytölle ilmestynvä viesti muistuttaa sinua pesukoneen säännöllisestä kalkinpoistosta. Löydä pesukoneelle sopiva kalkinpoistoaine (WPRO) osoitteessa [wpro.eu](http://wpro.eu)  
Näytön muistutuksen poistamiseksi, paina nuppia.

## VIKA:



Katso lisätietoja vianmäärityksen kappaleesta.

# ANNOSTELUAPU – ENSIMMÄINEN KÄYTTÖ

Myytävinä olevien pesuaineiden voimakkuudet vaihtelevat huomattavasti. Kyseisen syyn vuoksi sopeuta pesukone käyttämiesi pesuaineiden annostelumääriin.

Lisäksi tarkista, vastaako pesukoneen esiasetettu veden kovuustaso (pehmeä) paikallisen veden kovuustasoa – mikäli ei, muuta sitä (katso "ANNOSTELUAPU / ENSIMMÄINEN KÄYTTÖ").

## TALLENNA ANNOSTELUN ARVOT KÄYTTÄMILLESII PESUAINELLE

Pesuainetyypit:	Värillisten pesuaine	Hienopesuaine	Yleispesuaine
			
Ohjelmat:	Värilliset	Villa Hienopesu Kashmir T-paidat	Kaikki muut ohjelmat

Tarkista pesuaineiden pakkauksista annostelumäärä keskimääräiselle likaisuustasolle ja keskimääräiselle veden kovuudelle

		VEDEN KOVUUS		
		PEHMEÄ	KESKITASO	KOVA
LIKAIJUSASTE	VÄHÄINEN			
	KESKITASO		ML	
	KORKEA			

**1.** Paina jatkuvasti ohjelmapainiketta siirtyäksesi asetustilaan.

**2.** Valitse ANNOSTELUAPU kiertämällä ja painamalla nuppia.

**3.** Valitse pesuaineryhmä, jolle haluat tallentaa annostelun arvon; valitse kohdista:

- Värillisten pesuaine
- Yleispesuaine
- Hienopesuaine kiertämällä ja painamalla nuppia.

**P 4.** Valitse ja vahvista aiemmin pesuaineen pakkauksesta tarkistettu annostelun arvo kiertämällä ja painamalla nuppia.

**5.** Valitse LOPETA asetustilasta poistuaksesi kiertämällä ja painamalla nuppia.

Suorita tämä proseduuri kaikille 3 ohjelmaryhmälle.

## SOVITA PESUKONE PAIKALLISEN VEDEN KOVUUTEEN

Pesukone toimitetaan veden kovuustason esiasetuksella pehmeä. Tarkista alueellinen veden kovuustaso, esimerkiksi kysymällä paikallisilta viranomaisilta tai internetin kautta. – Jos paikallinen veden kovuustaso ei ole pehmeä, säädä pesukonetta seuraavasti:

**1.** Paina jatkuvasti ohjelmapainiketta siirtyäksesi asetustilaan.

**2.** Valitse VEDEN KOVUUS kiertämällä ja painamalla nuppia.

**3.** Valitse asianmukainen veden kovuus (pehmeä, keskitaso tai kova) kiertämällä ja painamalla nuppia.

**4.** Valitse LOPETA asetustilasta poistuaksesi kiertämällä ja painamalla nuppia.

# ANNOSTELUAPU / PÄIVITTÄINEN KÄYTTÖ

**1.** Kun olet laittanut pyykit, sulkenut luukun ja valinnut ohjelman sekä lisätoiminnot, paina "annosteluapu" painiketta. Annosteluapu painike syttyy.



**2.** Käynnistä ohjelma painamalla painiketta "käynnistys/tauko". – Rumpu kierähtää havainnoidakseen pyykkien määrän; näytöllä osoitetaan täyttömäärän havainnointivaihe. Ohjauspaneelissa näkyy animaatio. Sitten näytölle ilmestyy suositeltu pesuainemäärä (ml), joka on laitettava varsinaisen pesun lokeroon.



II 100ml

Jos olet valinnut lisätoiminnon esipesu, näytöllä näkyy vuorotellen esipesun lokeroon (I) ja varsinaisen pesun lokeroon (II) laitettavat määrät.

I 75ml

II 100ml

**3.** Vedä ulos pesuainelokerikko ja kaada suositeltu määrä pesuainetta varsinaisen pesun lokeroon (II) ja, jos on valittu esipesu, myös esipesun lokeroon (I) pesuainelokerikossa. Sen sijaan että pesuaine lisätään pesuainelokerikkoon, se voidaan lisätä suoraan rumpuun pesuainepallossa. Jos on valittu esipesu: esipesun pesuaine voidaan lisätä rumpuun, varsinaisen pesun pesuaine on lisättävä varsinaisen pesun lokeroon pesuainelokerikossa. Käytä jauhemaista pesuainetta kyseisessä tapauksessa, jotta varmistetaan pesuaineen pysyminen pesuainelokerikossa varsinaiseen pesuvaiheeseen saakka.



**4.** Sulje pesuainelokerikko (tai luukku) ja paina painiketta "käynnistys/tauko" jatkaaksesi ohjelmaa.



# SÄÄSTÖVINKKEJÄ

- Pese ohjelmataulukon mukaisia täysiä koneellisia, jotta sähkön, veden, pesuaineen ja ajan käyttö on mahdollisimman tehokasta.
- Älä ylitä pesuaineiden valmistajien ohjeiden mukaista pesuaineen annostelumäärää. Käytä annostelun aputoimintoa; valmistele tämä toiminto kuten osoitetaan kappaleessa "Annosteluapu / ensimmäinen käyttö".
- Käytä esipesua vain erittäin likaisen pyykin pesussa.
- Esikäsittele tahrat tahrannoistoaaineella tai liota kuivuneita tahroja vedessä ennen pesua, jotta et tarvitse kuumaa vettä käyttävää pesuohjelmaa.
- Voit säästää energiaa valitsemalla 60 °C:n pesuohjelman 95-asteisen sijaan tai vastaavasti 40 °C:n ohjelman 60-asteisen sijaan. Puuvillapyykeille, käytä mieluiten ekopuuvillaohjelmaa,  40 °C tai 60 °C.
- Voit säästää aikaa ja energiaa myös valitsemalla suuremman linkousnopeuden, jolloin rumpukuivauksen alussa pyykki on jo valmiiksi kuivempaa.
- Käytä lisätoimintoa Colours 15 hieman likaiselle kirjaville pyykeille; se säästää veden lämmitykseen kuluva energiaa.

# HUOLTO JA PUHDISTUS

## **⚠ VAROITUS**

Mitä tahansa puhdistusta ja huoltoa varten,

sammuta pesukone ja irrota pistoke.  
Älä käytä syttyviä nesteitä pesukoneen puhdistukseen.

## PESUKONEEN ULKOPINNAN PUHDISTAMINEN

Käytä pehmeää kosteaa liinaa pesukoneen ulkoisten osien puhdistukseen.



Älä käytä yleispuhdistusaineita tai lasinpesuaineita, hankaavia jauheita tai vastaavia tuotteita ohjauspaneelin puhdistukseen – nämä aineet saattavat vahingoittaa kirjoitusta.



# VEDENOTTOLETKUN TARKISTAMINEN

Tarkista säännöllisesti, ettei vedenottoletkussa ole murtumia tai muita vaurioita. Jos havaitaan vaurioita, vaihda se uuteen letkuun, joka on saatavilla huoltopalvelustamme tai paikallisesta erikoisliikkeestä.

Letkun tyypistä riippuen:

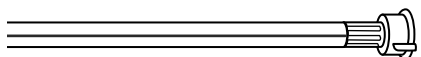
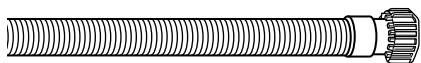

Jos vedenottoletkussa on läpinäkyvä pinnoite, tarkista säännöllisesti, onko havaittavissa paikallisia värimuutoksia. Mikäli on näin, letkussa saattaa olla vuoto ja se on vaihdettava.

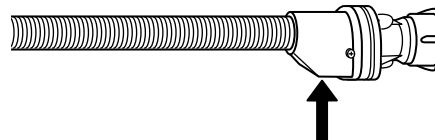
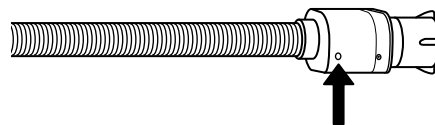

Veden pysäytystoiminnolla varustetut letkut: tarkista pieni turvaventtiilin tarkistusikkuna (katso nuolta). Jos se on punainen, veden pysäytystoiminto on lauennut ja letku on vaihdettava uuteen.

Tämän letkun irrottamiseksi paina vapautuspainiketta (jos saatavilla) samalla, kun letkua kierretään auki.

# SIHTIEN PUHDISTAMINEN VEDENOTTOLETKUSSA

**1.** Sulje vesihana ja kierrä auki vedenottoletku.

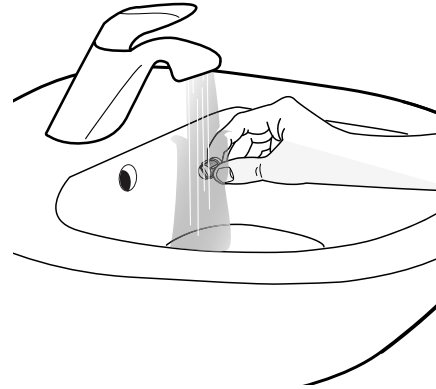
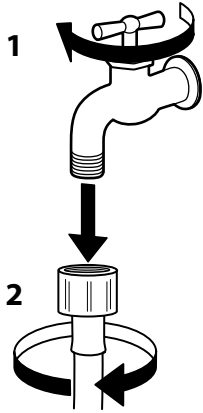

**2.** Puhdista letkun päässä oleva sihti huolellisesti pienellä harjalla.

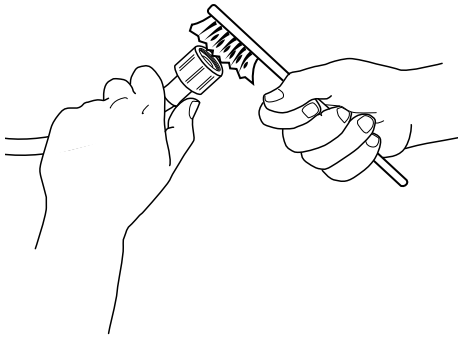

**3.** Kierrä nyt irti pesukoneen takana oleva vedenottoletku käsin. Vedä sihti ulos pesukoneen takana olevasta venttiilistä yleispihtien avulla ja puhdista se huolellisesti.

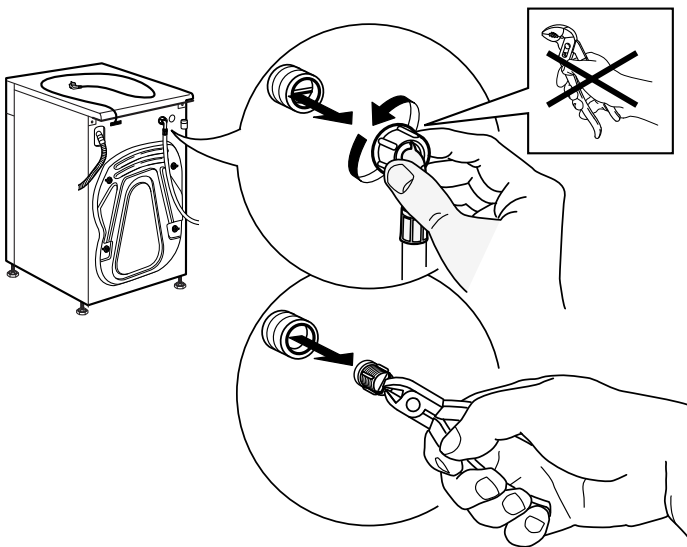

**4.** Laita sihti takaisin. Liitä vedenottoletku vesihanaan ja pesukoneeseen uudelleen. Älä käytä työkaluja vedenottoletkun liittämiseen. Avaa vesihana ja tarkista, että kaikki liitännät ovat tiukkoja.

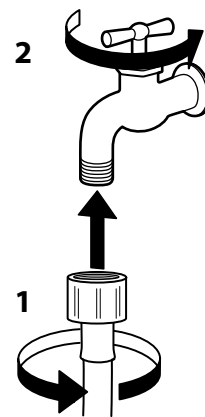
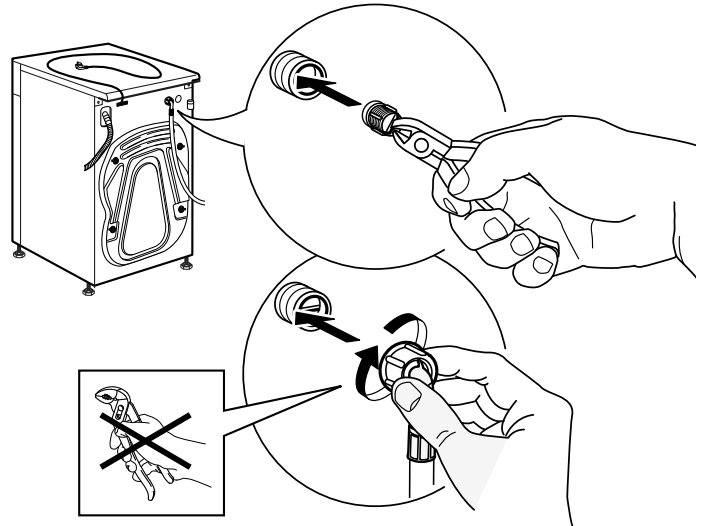

# PESUAINELOKERIKON PUHDISTAMINEN

**1.** Poista pesuainelokerikko painamalla vapautuspainiketta ja vetämällä samanaikaisesti pesuainelokerikkoa.

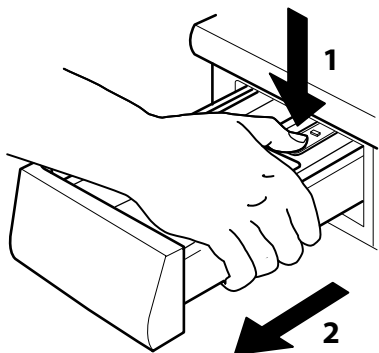

**2.** Poista sisäkotelo pesuainelokerikosta kuten myös huuhteluainelokeron sisäosa.

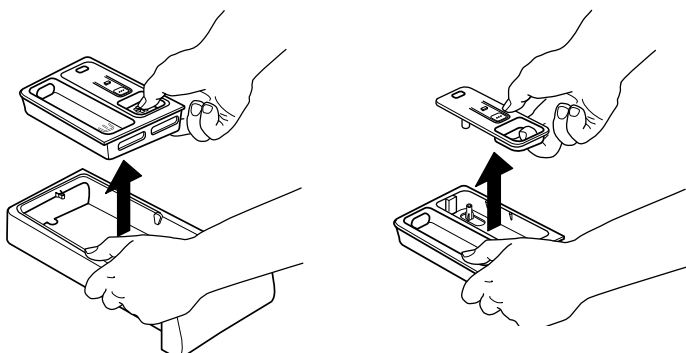

**3.** Puhdista kaikki osat juoksevilla vedellä poistaen kaikki pesuaine- ja huuhteluainejäämät.

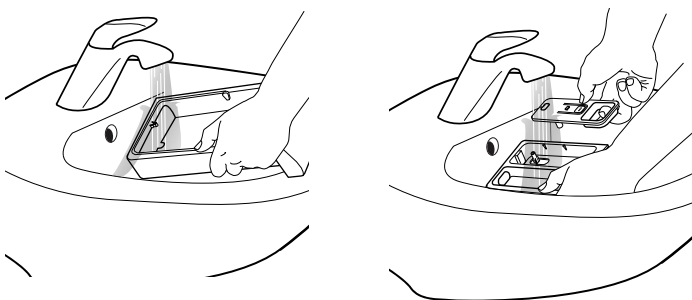

**4.** Kuivaa osat pehmeällä kuivalla liinalla.

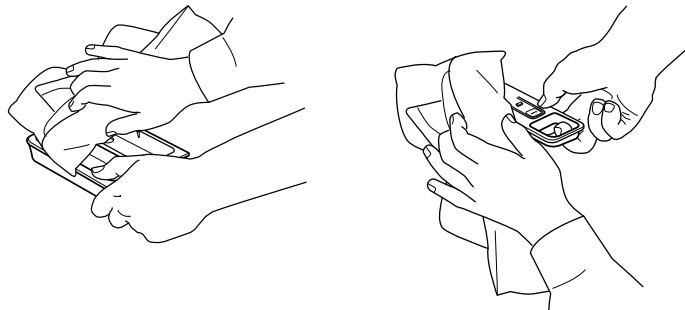

**5.** Kokoa pesuainelokerikko ja työnnä se takaisin pesuaineosastoon.

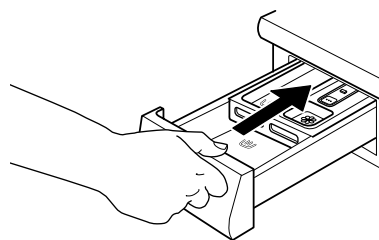

# VESISUODATTIMEN PUHDISTAMINEN / JÄÄNNÖSVEDEN TYHJENTÄMINEN

## ⚠ VAROITUS

Sammuta pesukone ja irrota pistoke ennen nukkasihdin puhdistamista tai jäännösveden tyhjentämistä. Jos käytät kuumaa pesuohjelmaa, odota, kunnes vesi on jäähtynyt ennen veden tyhjennystä.

Puhdista nukkasihdi säännöllisesti, jotta vältetään se, että vettä ei voida tyhjentää nukkasihdin tukkeuman vuoksi.

Jos vettä ei voida tyhjentää, näytölle ilmoittaa, että nukkasihdi on mahdollisesti tukkeutunut.

**1.** Irrota jalkalista: Työnnä sivulevyjä vasemmalle ja oikealle vapauttaaksesi ja poistaaksesi jalkalista.

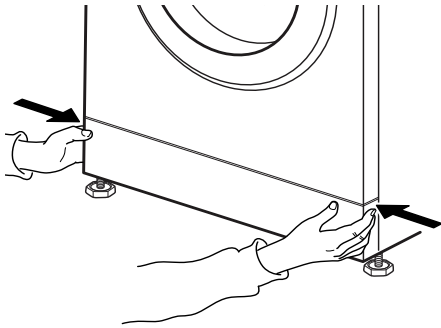

Aseta leveä ja matala astia vesisuodattimen alle jäämäveden keräämiseksi.

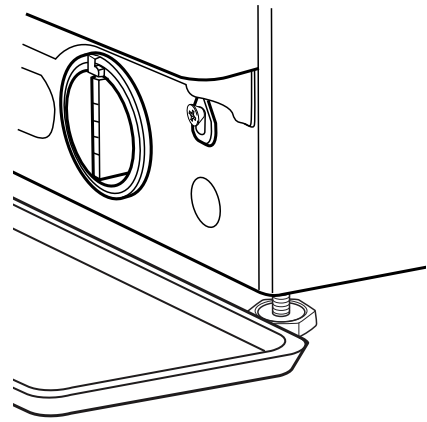

**2.** Astia jäämävedelle:  
Jos pesukoneen malli sisältää hätätyhjennysletkun:  
Aseta leveä astia jäämävedelle. Irrota nyt hätätyhjennysletku pesukoneen jalustasta.

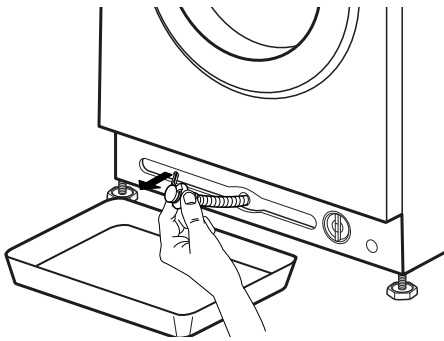

Jos pesukoneen malli ei sisällä hätätyhjennysletkua:

**3.** Tyhjennä vesi:  
Jos pesukoneen malli sisältää hätätyhjennysletkun:  
Irrota letkun päässä oleva tulppa ja anna veden valua astiaan. Kun astia on täynnä vettä, laita tulppa letkuun ja tyhjennä astia. Toista toimenpiteet, kunnes vettä ei enää virtaa ulos. Sitten sulje hätätyhjennysletku tulpalla ja laita se takaisin pesukoneen jalustaan.

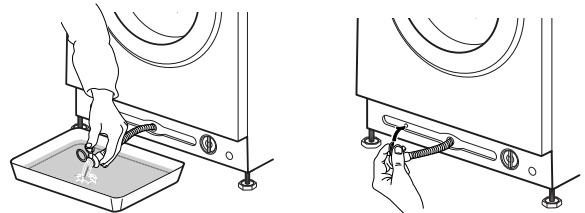

Jos pesukoneen malli ei sisällä hätätyhjennysletkua: Kierrä sihtiä hitaasti vastapäivään, kunnes vettä virtaa ulos. Anna veden virrata ulos sihtiä irrottamatta.

Kun astia on täynnä, sulje vesisuodatin kiertämällä sitä myötäpäivään. Tyhjennä astia. Toista nämä toimenpiteet, kunnes kaikki vesi on tyhjenetty.

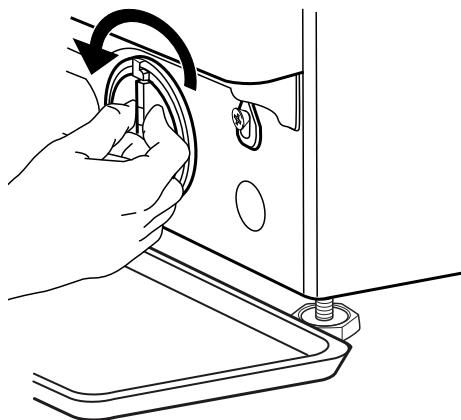

**4.** Vesisuodattimen irrottaminen: Laita vesisuodattimen alle puuvillaliina, joka voi imeä pienen jäljellä olevan vesimäärän. Irrota sitten vesisuodatin kiertämällä sitä vastapäivään.

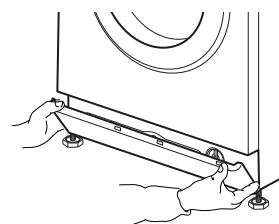
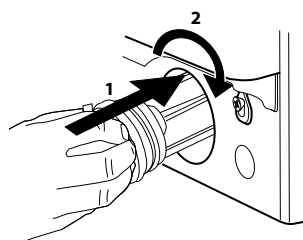
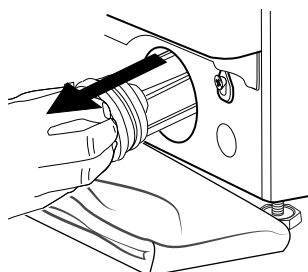
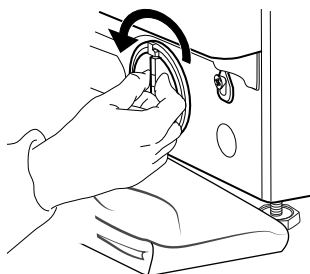

**5.** Puhdista vesisuodatin: poista suodattimessa olevat jäämät ja puhdista se juoksevalla vedellä.

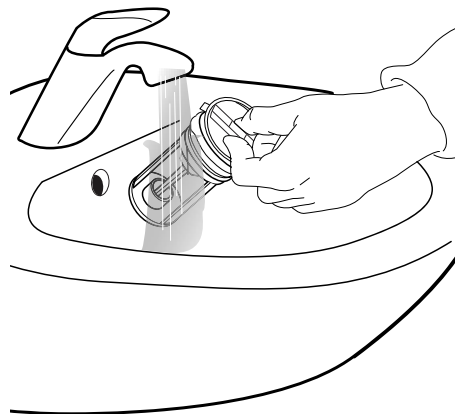

**6.** Työnnä vesisuodatin ja aseta jalkalista takaisin paikalleen: Työnnä vesisuodatin takaisin uudelleen kiertämällä sitä myötäpäivään. Varmista, että sitä kierretään niin kauan kuin se kiertyy; suodattimen kädensijan on oltava pystysuorassa asennossa. Vesisuodattimen vedenpitävyyden tarkistamiseksi, voit kaataa noin 1 litran vettä pesuainelokerikkoon. Asenna sitten takaisin jalkalista.

---

# KULJETUS JA KÄSITTELY

---

## VAROITUS

Älä koskaan nosta pesukonetta pitämällä kiinni työtasosta.

- 1.** Irrota sähköpistoke ja sulje vesihana.
- 2.** Varmista, että luukku ja pesuainelokerikko ovat kunnolla kiinni.
- 3.** Irrota vedenottoletku vesihanasta ja irrota tyhjennysletku tyhjennyspisteestä. Poista kaikki jäämävesi letkuista ja kiinnitä ne siten, etteivät ne vahingoitu kuljetuksen aikana.

- 4.** Kiinnitä kuljetuspultit takaisin. Noudata asennusoppaassa olevia kuljetuspulttien irrottamista koskevia ohjeita käänteisesti.

*Tärkeää:* Älä kuljeta pesukonetta kiinnittämättä kuljetuspultteja.

# VIANETSINTÄ

Pesukoneessa on erilaisia automaattisia turva- ja palautetoimintoja. Niiden avulla viat ja tarvittavat huoltotoimenpiteet voidaan havaita ja osoittaa vastaavasti.

Kyseiset viat ovat usein niin pieniä, että niiden selvittäminen sujuu muutamassa minuutissa.

ONGELMA	MAHDOLLINEN SYY	RATKAISU
Pesukone ei käynnisty, mikään merkkivalo ei pala	Ei liitetty sähköverkkoon	Työnnä pistoke pistorasiaan
	Pistorasia tai sulake ei toimi	Testaa toiminta lampulla ja korjaa viallinen osa
	Sähkökatkos	Pesukone jatkaa automaattisesti, kun sähkövirta on käytettävissä uudelleen
Pesukone ei käynnisty, vaikka on painettu painiketta "käynnistys/tauko"	Luukku ei ole suljettu kunnolla	Työnnä luukku sen sulkemiseksi, kunnes se napsahtaa kiinni
	On aktivoitu näppäinlukko	Paina avaintunnuksella varustettua painiketta vähintään 3 sekuntia näppäinlukon deaktivoimiseksi
Pesukone pysähtyy ohjelman aikana ja "käynnistys/tauko" vilkkuu	On aktivoitu Rypistymisen esto (= linkouspainikkeen asento)	Päätä huuhteluveden pidätys tyhjentämällä vesi tai linkoamalla pyykki (katso "Rypistymisen esto" – TOIMINNOT JA LISÄTOIMINNOT).
	Ohjelma keskeytetään, ehkä on avattu luukku	Varmista, että luukku on kiinni Paina painiketta "käynnistys/tauko" ohjelman jatkamiseksi
	Turvajärjestelmä on aktivoitu: vian merkkivalo syttyy ja/tai näytöllä näkyy vika (F...); vesihana on ehkä kiinni	Katso kappaletta "Vian merkkivalot". Varmista, että vesihana on auki ja ettei vedenottoletku ole mutkalla.
Pesuainelokerikossa on pesuainejäämiä ohjelman päättymisen jälkeen	Tuloveden paine on liian alhainen; vedenottoletkun sihti on ehkä tukossa	Varmista, että vesihana on avattu kunnolla. Tarkista vedenottoletkun sihdit, katso PUHDISTUS JA HUOLTO / Vedenottoletkun sihtien puhdistus
Pesukone tärisee linkouksen aikana	Ei ole poistettu kuljetuspultteja (!)	Poista kuljetuspultit ASENNU SOPPAAN ohjeiden mukaisesti
	Pesukone ei ole vaakatasossa kaikilla neljällä jalalla	Säädä jalat (ASENNUSOPAS). Varmista, että pesukone on vaakatasossa ja tukevasti alustallaan.
Linkousnopeus "0" vilkkuu ohjauspaneelissa ja/tai pyykki ovat vielä erittäin märkiä	Epätasapainoinen pyykkikuorma estää linkouksen pesukoneen suojaamiseksi	Jos haluat lingota märän pyykin, lisää erikokoisia pyykejä ja käynnistä ohjelma "Huuhtelu ja linkous". Vältä pieniä pyykkimääriä, jotka koostuvat vain muutamista isoista, huokoisista pyykeistä / pese erikokoisia tuotteita samassa koneellisessa

ONGELMA	MAHDOLLINEN SYY	RATKAISU
Linkoustulos on huono	Linkouspainike on asetettu alhaiseen linkousnopeuteen.	Valitse ja käynnistä "Linkousohjelma" suuremmalla linkousnopeudella (jos valittavissa).
	Linkouksen aikainen epätasapaino esti lopullisen linkousjakson.	Katso edellistä riviä.
	Liiallinen vaahdon muodostuminen esti linkouksen.	Käynnistä "Huuhtelu&linkous"-ohjelma. Älä annostele liikaa pesuainetta. Säädä ja käytä annostelun aputoimintoa.
Pyykissä on pesun jälkeen pesuaineen jäämiä	On käytetty liian paljon pesuainetta / huonolaatuista pesuainetta.	Vältä pesuaineen liiallista annostelua Harjaa tuote. Käytä lisätoimintoa "Tehohuuhtelu" (jos valittavissa). Käytä nestemäistä pesuainetta / käytä erityispesuainetta mustille ja tummille pyykeille.
Pesukone on pysähtyneenä ohjelman aikana / ohjelma ei näytä etenevän / pysäytyksen aikana näytölle ilmestyy animaatio	Ohjelmavaiheet ilman rummun liikkeitä.	Noin 2 minuuttia kestävät pysähdysvaiheet ovat normaaleja tietyissä pesuohjelmissa.
	Liiallinen vaahdon muodostuminen (ehkä pesuaineen liiallisesta annostelusta aiheutuva) keskeytti ohjelman. Voidaan toistaa useita kertoja, kunnes vahtoutuminen vähenee riittävästi.	Ohjelma jatkaa automaattisesti heti, kun vahtoutuminen vähenee riittävästi. Jos näytölle ilmestyy Fod (=yliannostusvika), katso taulukkoa VIAN MERKKIVALOT JA VIESTIT.
	Saatetaan havaita sähköverkon ylitai alijännite.	Ohjelma jatkuu automaattisesti heti, kun sähköjännite palautuu asianmukaiselle välille.
Ohjelman kesto on pidempi tai lyhyempi verrattuna näytön alkuperäiseen ilmoitukseen / ohjelmataulukoon.	Pesukone sopeutuu tekijöihin, jotka vaikuttavat kestoon kuten pyykkimäärä, liiallinen vaahdon muodostuminen, kuorman epätasapaino, pidennetty kuumennusaika tuloveden alhaisen lämpötilan vuoksi, ym. Kun ohjelman kestoa lasketaan uudelleen, näytölle ilmestyy animaatio.	Vältä pieniä pyykkimääriä, joissa on suuria, vettä imeviä pyykejä / lisää erikokoisia tuotteita. Vältä pesuaineen liiallista annostelua – noudata pesuaineen valmistajan annosteluohjeita. Säädä ja käytä annostelun aputoimintoa.
Luukku on lukittu, vian osoituksen kanssa tai ilman, ja ohjelma ei etene.	Luukku on lukittu sähkökatkoksen tapauksessa.	Ohjelma jatkaa automaattisesti heti, kun sähköverkko on uudelleen käytettävissä.
	Pesukone on pysähtyneenä (kuten kuvataan edellisessä kappaleessa "Pesukone on pysähtyneenä...").	Ohjelma jatkuu automaattisesti, kun alkuperäinen pysähdysten syy häviää.
	Veden taso tai lämpötila on liian korkea, tai sähkökomponentin vika.	Katso ohjeista vian "huolto": ovilukon vika" / FdL / F29 kappaleessa vian merkkivalot.
Rummun valo (jos saatavilla) ei toimi enää.	On vaihdettava lamppu.	Soita huoltopalveluun lampun vaihtamiseksi.





## VIAN MERKKIVALOT JA VIESTIT

Alla on yhteenveto mahdollisista vian syistä ja ratkaisuista.

Jos ongelma jatkuu vian syyn poistamisen jälkeen, paina On/Off-virtapainiketta vähintään kolme sekuntia. Jos vian merkkivalo palaa edelleen,

sulje vesihana ja sammuta pesukone ja irrota pistoke sekä ota yhteyttä myynnin jälkeiseen palveluun.

Vian merkkivalo syttyy	Näytön viesti	Mahdollinen syy	Mahdollinen ratkaisu
	Avaa vesihana	Syöttövetä ei tule tai sitä ei tule riittävästi <ul style="list-style-type: none"> <li>• Vesihana kiinni</li> <li>• Tuloletku mutkalla</li> <li>• Vesihanan paine liian alhainen</li> <li>• Tuloletkun sihdit tukossa</li> <li>• Veden tuloletku jäänytynyt</li> </ul>	Avaa vesihana Varmista, että tuloletku ei ole mutkalla Varmista, että veden paine on riittävä Puhdista tuloletkun sihdit (PUHDISTUS JA HUOLTO) Asenna pesukone paikkaan, jonka lämpötila on vähintään 5 °C Kun ongelma on poistettu, paina painiketta käynnistys/tauko. Jos ongelma jatkuu, paina On/Off-painiketta vähintään 3 sekuntia.
	Vesisuodatin tukossa	Jäämävettä ei ole pumpattu ulos <ul style="list-style-type: none"> <li>• Tyhjennysletku mutkalla</li> <li>• Tyhjennysletku tukossa tai jäänytynyt</li> <li>• Nukkasihti tukkiutunut</li> <li>• Pumppu lukkiutunut</li> </ul>	Tarkista tyhjennysletkun mutkat Asenna pesukone paikkaan, jonka lämpötila on vähintään 5 °C Puhdista nukkasihti kuten kuvataan kappaleessa SIHDIN PUHDISTUS. Kun ongelma on poistettu, paina painiketta käynnistys/tauko. Jos ongelma jatkuu, paina On/Off-painiketta vähintään 3 sekuntia.
	Liiallinen vaahdotus	Liiallinen vaahdon muodostuminen (ehkä pesuaineen liiallisesta annostelusta aiheutuva) keskeytti ohjelman. Keskeytys voidaan toistaa useita kertoja, kunnes vaahdotus vähenee riittävästi.	Käynnistä "Huuhtelu&linkous"-ohjelma lisätoiminnon Tehohuuhtelu kanssa. Noudata pesuaineen valmistajan annosteluohjeita. Säädä ja käytä annostelun aputoimintoa. Varmista, että nukkasihti on puhdas.
	Kuorm. epätasapaino  Linkousnopeus "0" vilkkuu	Epätasapainoinen pyykkikuorma estää linkouksen pesukoneen suojaamiseksi	Jos haluat lingota märän pyykin, lisää erikokoisia pyykkejä ja käynnistä "Huuhtelu ja linkous". Vältä pieniä pyykkimääriä, jotka koostuvat vain muutamista isoista, huokoisista pyykeistä. Pese erikokoisia tuotteita samassa koneellisessa.

Ohjauspaneelin merkkivalo	Mahdollinen syy	Mahdollinen ratkaisu
 Luukku auki merkkivalo vilkkuu	Luukku ei voida lukita	Paina luukku voimakkaasti lukon alueelta sen sulkemiseksi kunnolla. Paina sitten painiketta käynnistys/tauko. Jos ongelma jatkuu, paina On/Off-painiketta vähintään 3 sekuntia.

<b>Vian merkkivalo syttyy</b>	<b>Näytön viesti</b>	<b>Mahdollinen syy</b>	<b>Mahdollinen ratkaisu</b>
	FdL (tai F29)	Luukkua ei voida lukita.	<p>Paina luukkua voimakkaasti lukon alueelta ja paina sitten On/Off-painiketta vähintään 3 sekuntia.</p> <p>Jos on valittu kuuma jakso, odota jäähtymistä ja paina uudelleen On/Off-painiketta vähintään 3 sekuntia.</p> <p>Kytke pesukone päälle. Jos vika jatkuu, tarkista ja tarpeen mukaan poista mahdollinen syy kuten osoitetaan vialle "puhdistus nukkasihti". Kytke sitten pesukone uudelleen päälle. Jos luukun lukitus ei avaudu, paina On/Off-painiketta vähintään 3 sekuntia.</p> <p>Jos oven lukitus ei vielä avaudu, katso kappaletta "LUUKKU – MITEN AVATA LUUKKU VIAN TAPAUKSESSA". Ennen veden tyhjennystä / luukun avaamista, odota, kunnes vesi on jäähtynyt (kuumille pesuohjelmille).</p>
	Ota yhteys huoltoon  F24	Liian paljon pyykkejä ohjelmassa, jossa on pieni maksimitäyttömäärä	<p>Valitse ja käynnistä "Huuhtelu ja linkous" -ohjelma, jotta keskeytetty ohjelma suoritetaan loppuun.</p> <p>Älä täytä konetta liian täyteen. Noudata ohjelmataulukon enimmäistäyttömääriä koskevia ohjeita.</p>
		Liian paljon tulovettä	<p>Sulje vesihana. Paina On/Off-painiketta vähintään 3 sekuntia veden tyhjentämiseksi; odota, kunnes tyhjennysvaihe on päättynyt (Loppu osoitetaan näytöllä).</p> <p>Avaa vesihana uudelleen. – Jos vesi virtaa välittömästi pesukoneeseen (ohjelmaa käynnistämättä), sähkökomponentissa on vika. Sulje vesihana, sammuta pesukone ja irrota pistoke. Ota yhteyttä huoltopalveluun.</p>
	Ota yhteys huoltoon  F02	Veden pysäytyksen vika – havaitaan vesivuoto alustalla.	<p>Paina painiketta käynnistys/tauko. Jos ongelma jatkuu, paina On/Off-painiketta vähintään 3 sekuntia. Jos vika jatkuu, ota yhteyttä myynnin jälkeiseen palveluun.</p>
Ota yhteys huoltoon  F04 - F99	Sähkökomponentin vika	<p>Paina On/Off-painiketta vähintään 3 sekuntia vian resetoimiseksi. Jos ongelma jatkuu, sammuta pesukone, sulje vesihana ja irrota pistoke; soita myynnin jälkeiseen palveluun.</p>	

# LUUKKU – MITEN AVATA LUUKKU VIAN TAPAUKSESSA PYYKKIEN POISTAMISEKSI (Saatavana vain eräissä malleissa)

Sammuta pesukone ja irrota pistoke. Sulje vesihana.  
Odota, kunnes rumpu on lakannut pyörimästä. Älä koskaan avaa luukkuja, kun rumpu on liikkeessä.  
Odota, kunnes vesi ja pyykki ovat jäähtyneet pestäessä korkeilla lämpötiloilla.

Tyhjennä vesi aina ennen luukun avaamista, joko painamalla jatkuvasti On/Off-painiketta, kunnes näytölle ilmestyy "rES" tai tekemällä se manuaalisesti kuten kuvataan kappaleessa JÄÄNNÖSVEDEN TYHJENNYS.

Ennen luukun avaamista alla olevan kappaleen kuvauksen mukaisesti, katso vikaa "Luukku on lukittu, vian osoituksen kanssa tai ilman, ja ohjelma ei etene". Oven lukitus saattaa avautua itsestään, kun tietyt olosuhteet kuten esimerkiksi sähkökatkos eivät ole enää voimassa.

Jos haluat poistaa pyykkiä välittömästi, yritä ensin vapauttaa luukun lukitus kuten kuvataan kohdassa VIAN MERKKIVALOT JA VIESTIT (FdL tai F29).

Ainoastaan jos luukkuja ei voida avata kuten kuvataan edellä mainitussa kappaleessa, toimi alla kuvatulla tavalla.

Sähkökatkoksen tapauksessa pesukone jatkaa keskeytyskohdasta heti, kun sähkövirta on taas saatavilla.

Jos pesukoneeseen tulee vika ja luukku on lukittuna, mutta sinun on poistettava pyykki:

**1.** Tyhjennä ensin jäännösvesi kuten kuvataan kappaleessa "Jäännösveden tyhjennys"

**2.** Poista ruuvi ruuvitaltalla.

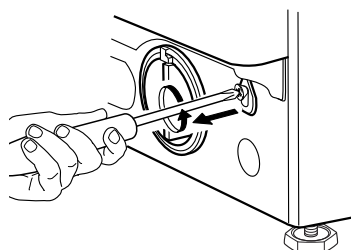

**4.** Sitten kiinnitä hihna uudelleen kiertämällä voimakkaasti ruuvia ruuvitaltalla.

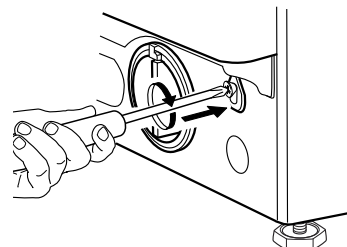

**3.** Vedä sitten alaspäin hihnaa, jossa on merkintä "Luukku auki". Nyt voit avata luukun ja poistaa pyykkiä.

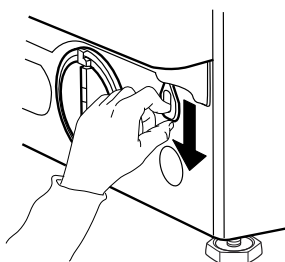

**5.** Asenna takaisin jalkalista

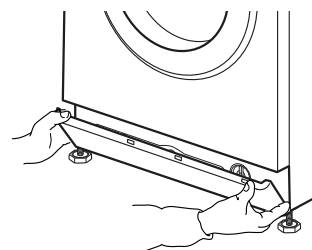

---

# HUOLTO- PALVELU

---

## ENNEN KUIN SOITAT HUOLTOPALVELUUN

**1.** Tarkista, voitko itse poistaa ongelman tutustumalla kappaleeseen

### VIANMÄÄRITYSOPAS.

**2.** Kytke pesukone pois päältä ja takaisin päälle nähdäksesi, onko häiriö poistunut.

---

## JOS VIKA TAPAHTUU VIELÄKIN, OTA YHTEYTTÄ HUOLTOPALVELUUN

Soita takuuvihkosessa osoitettuun numeroon tai noudata ohjeita, jotka löytyvät **verkkosivulta [www.whirlpool.eu](http://www.whirlpool.eu)**

Osoita aina

- Vian lyhyt kuvaus
- Pesukoneen malli (katso luukun sisällä olevaa arvokilpeä)
- Huoltopalvelun numero (huoltotarrassa luukun sisällä; numero kohdan "palvelu" jälkeen)
- Täydellinen osoitteesi ja puhelinnumerosi.

**SERVICE** 0000 000 00000



Käytä kaikkia korjaustoimenpiteitä varten ainoastaan valtuutettua huoltopalvelua, jotta varmistetaan kunnollinen korjaus ja alkuperäisten varaosien käyttö.

**Valmistaja:**  
**Whirlpool Europe s.r.l. Socio Unico**  
**Viale Guido Borghi 27**  
**21025 Comerio (VA)**  
**Italy**

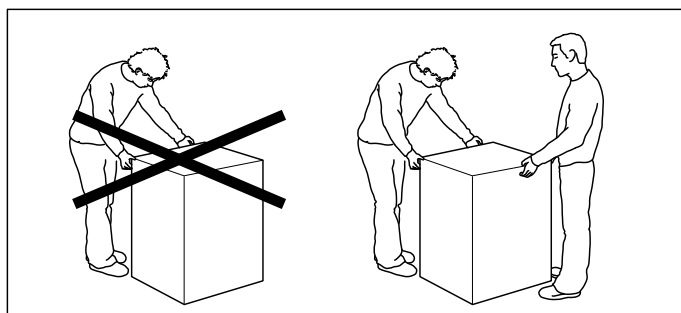
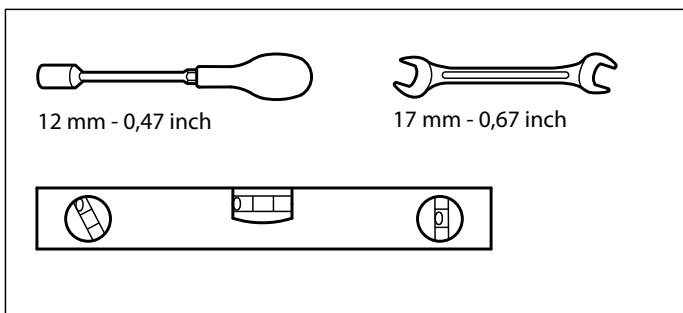

1.

2.

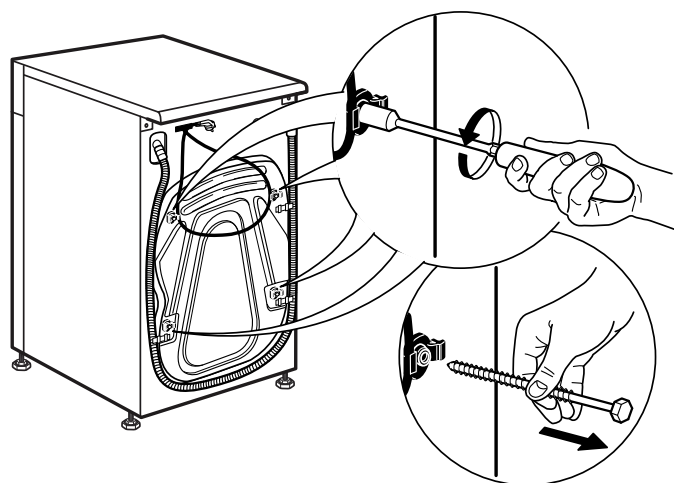
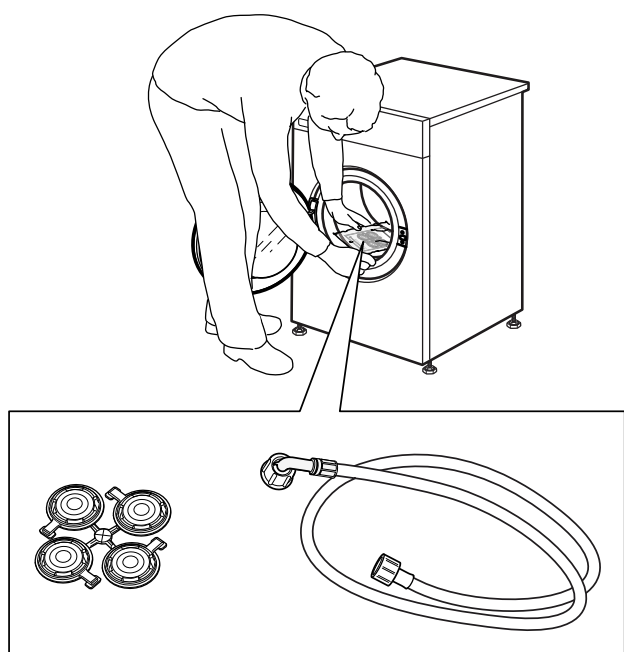

3.

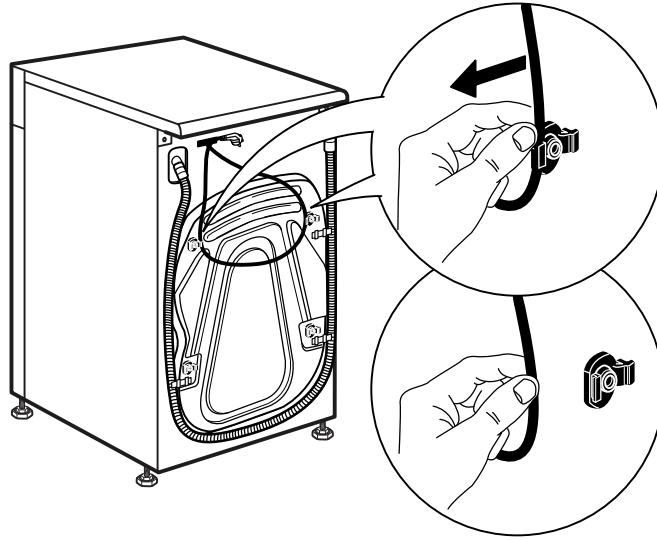

4.

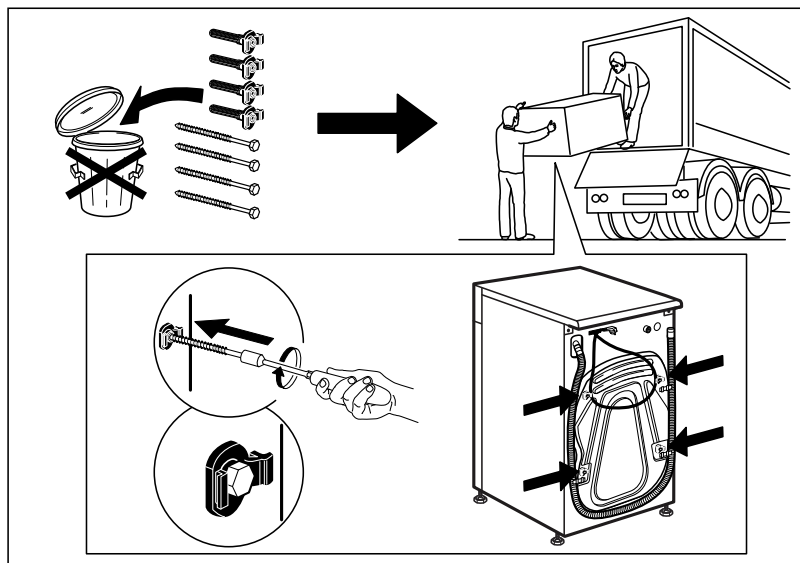
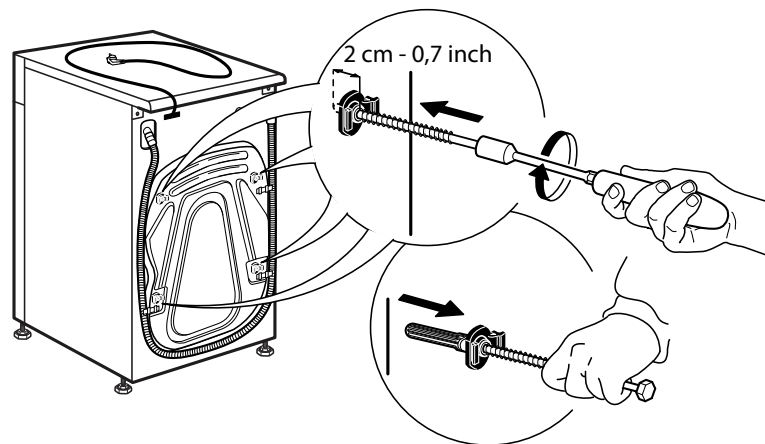

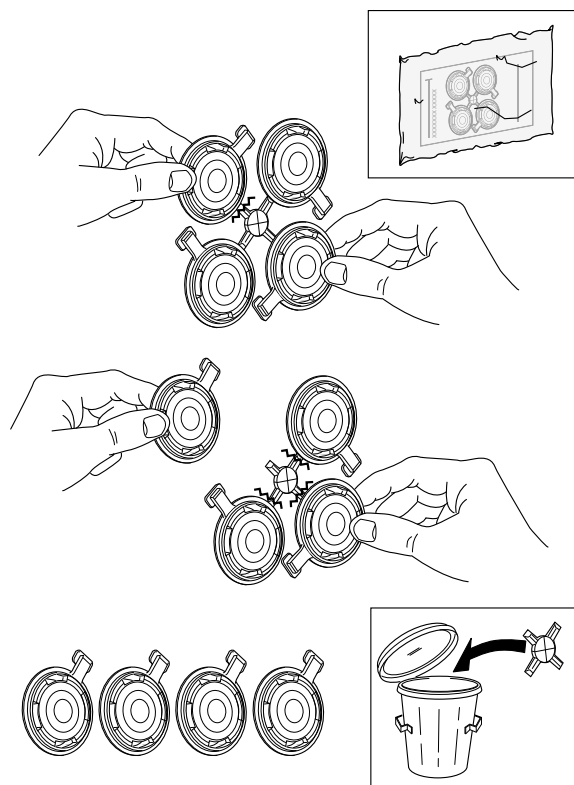
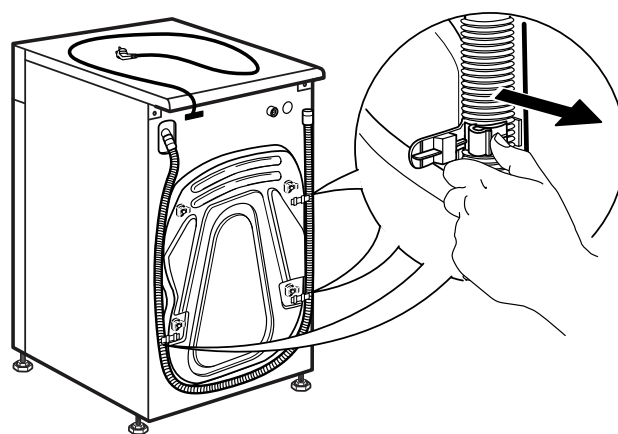
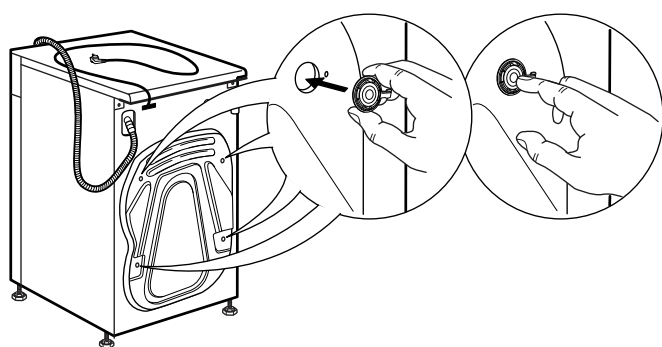
**5.****6.****7.**

8.

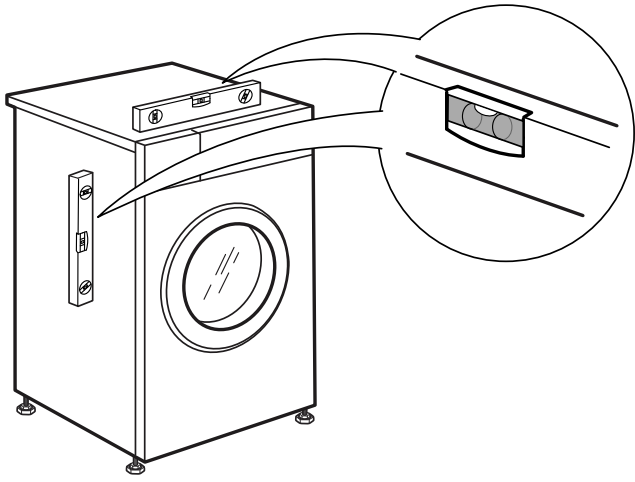

9.

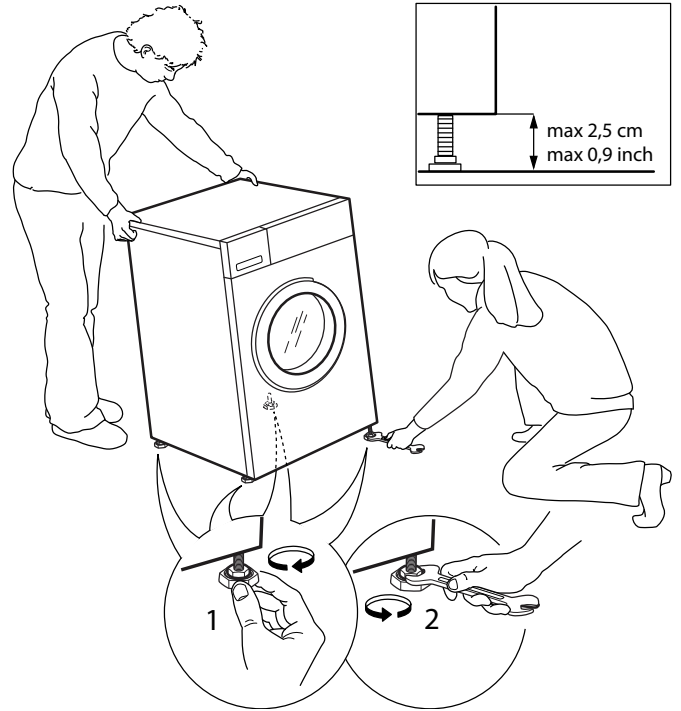

10.

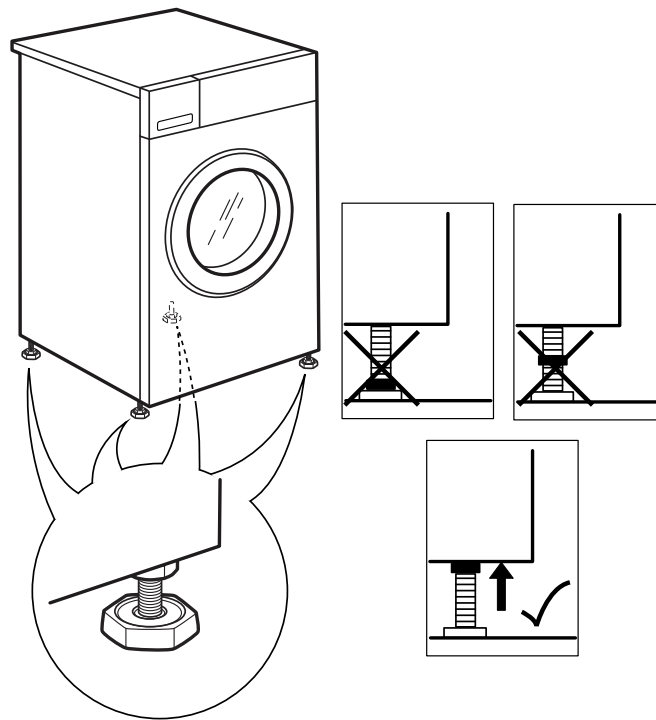



11.

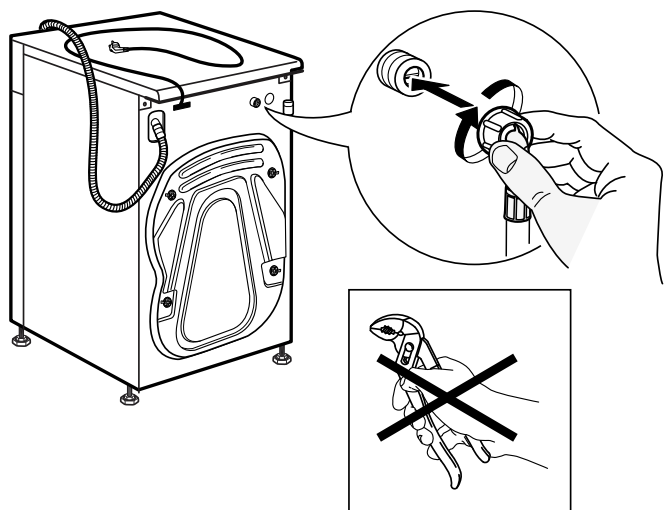

12.

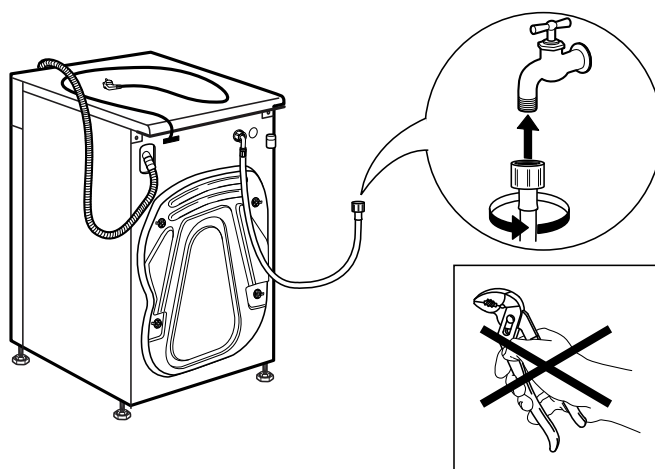

13.

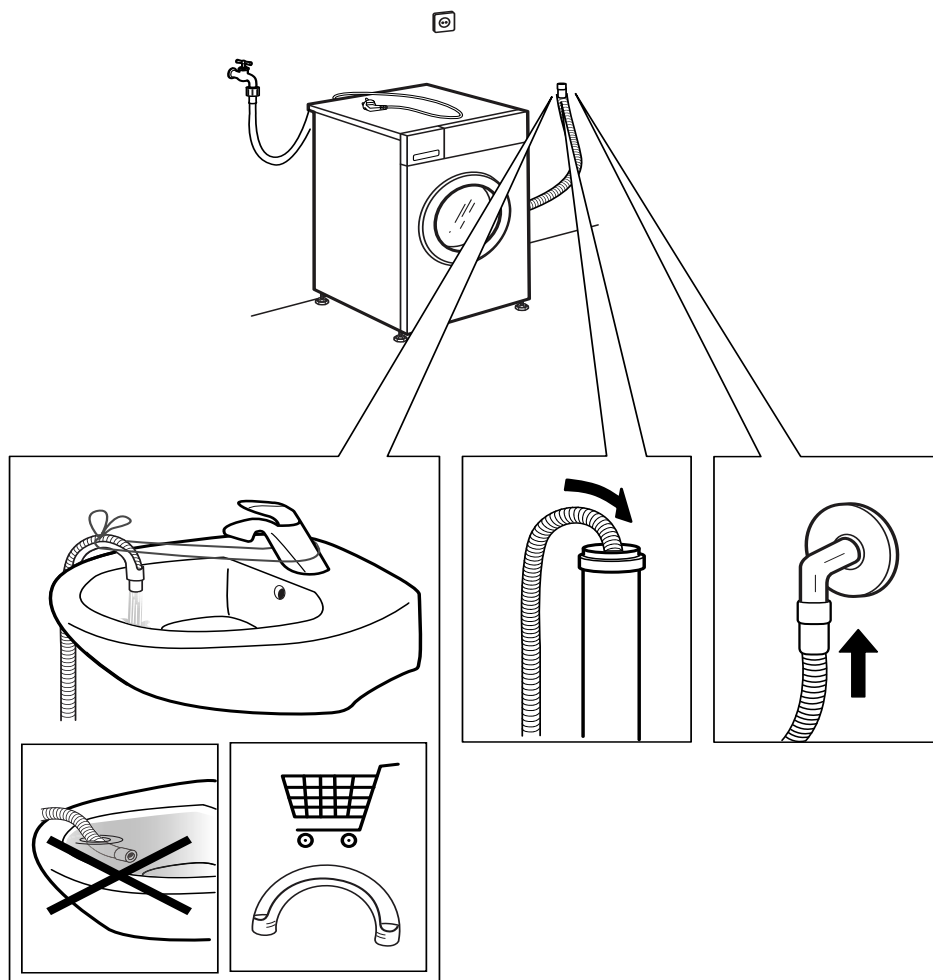

# 14.

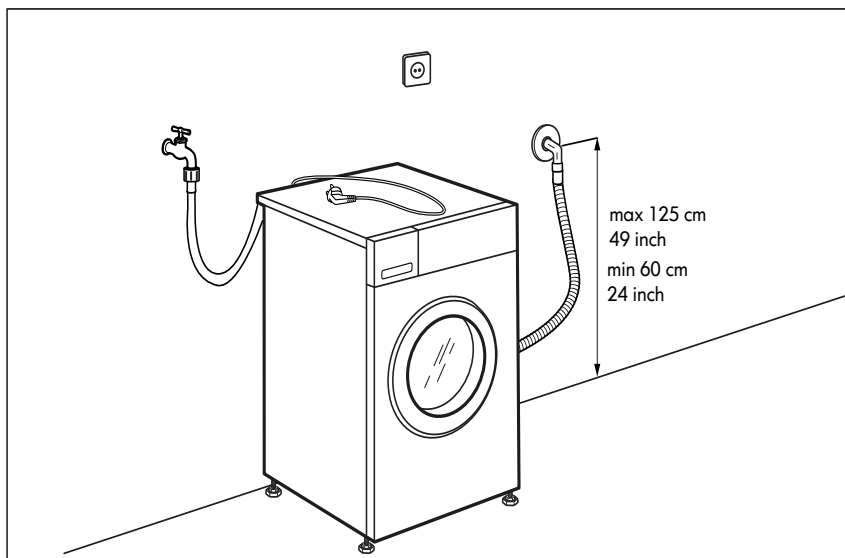
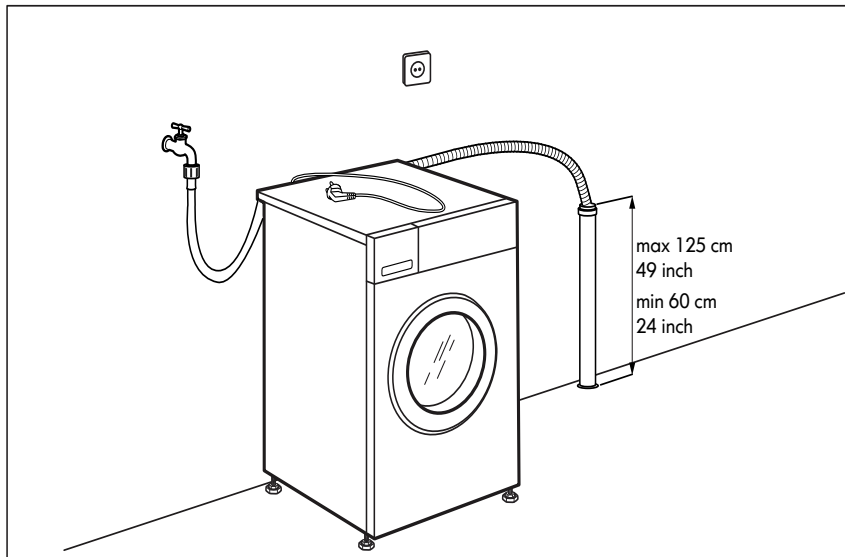
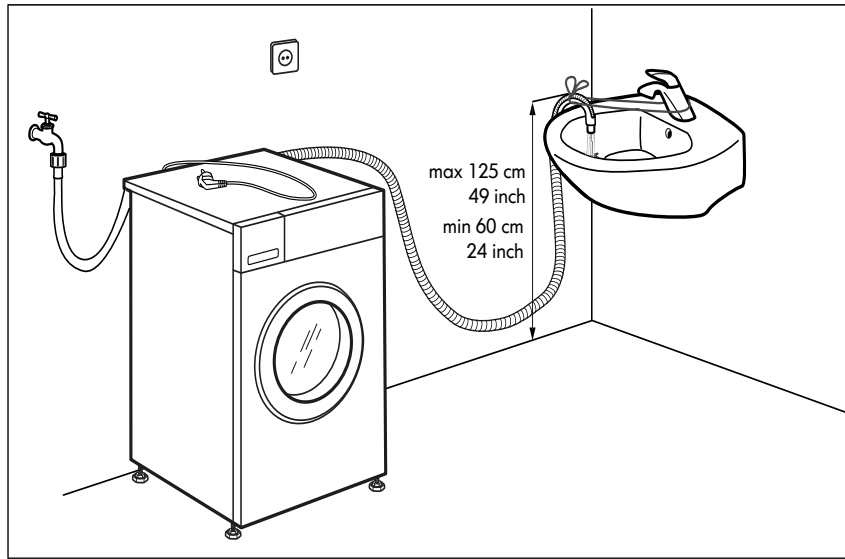

15.

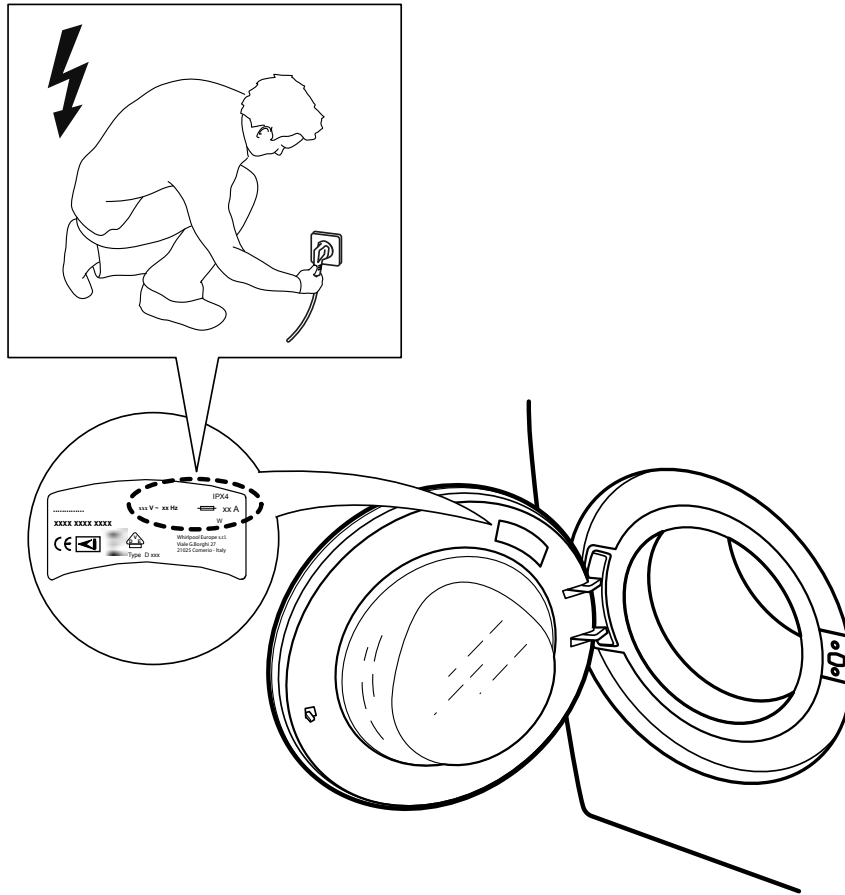

16.

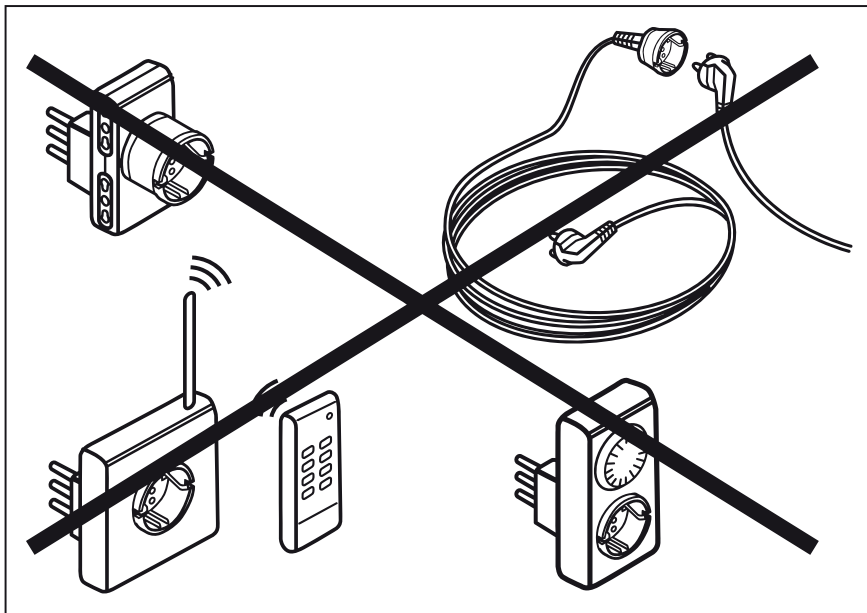



400011284252

---

Whirlpool