

KÖSZÖNJÜK, HOGY AZ WHIRLPOOL TERMÉKÉT



VÁLASZTOTTA!

Ahhoz, hogy átfogóbb támogatásban részesüljön, kérjük, regisztrálja készülékét a [www.whirlpool.eu/register](http://www.whirlpool.eu/register) oldalon



**A készülék használata előtt olvassa el figyelmesen a biztonsági útmutatót!**

## KEZELŐPANEL

- 1 Be-Ki gomb (hosszan történő megnyomásakor: nullázás)
- 2 Program gomb
- 3 Programok gomb (forgassa el a program kiválasztásához /nyomja meg a megerősítéshez)
- 4 Start/Szünet gomb
- 5 Programok terület
- 6 Kijelző

### Opciók gombok

- 7 Beállítások
- 8 Fresh Care+
- 9 Billentyűk lezárva
- 10 Késlelt. Indítás
- 11 Szárítási idő
- 12 Szárítás
- 13 Választható Opciók

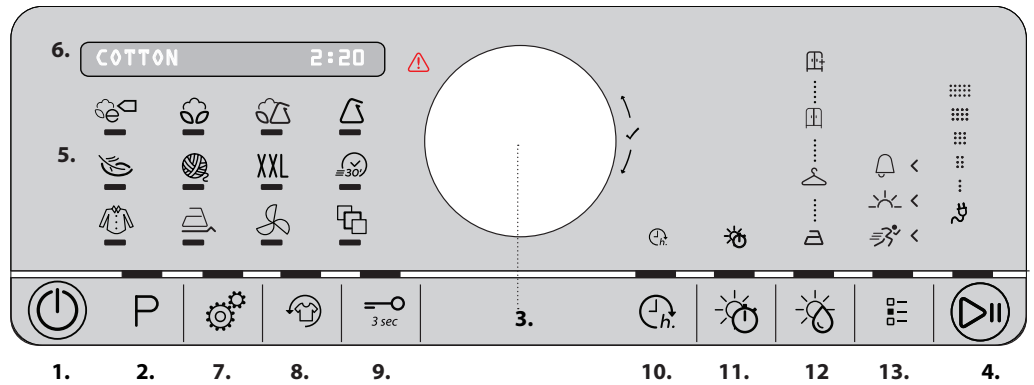

**⚠ Olvassa el a Problémák és elhárításuk szakaszt.**

## AZ ELSŐ HASZNÁLAT

A készülék első alkalommal való bekapcsolásakor a kezelőpanelen automatikusan megjelenik a nyelvválasztás menüje. Forgassa el a beállítógombot a gépen rendelkezésre álló nyelvek megjelenítéséhez. Nyomja meg a gombot a kívánt nyelv kiválasztásának megerősítéséhez.

Ellenőrizze, hogy a víztartály megfelelően van-e behelyezve. Ellenőrizze, hogy a szárítógép hátulján lévő leeresztő tömlő megfelelően van-e rögzítve a szárító víztartályához vagy a szennyvízelvezető rendszerhez.

A megfelelő működés érdekében a szárítógép egy olyan szobában kell felszerelni, ahol a hőmérséklettartomány 5 °C és 35 °C között van.

A szárítógép használata előtt győződjön meg róla, hogy függőleges helyzetben maradt-e legalább 6 órán át.

Ha szeretné módosítani az ajtó nyitási irányát, akkor keresse fel az Ügyfélszolgálatot (a telefonszámot lásd a garanciafüzetben).

## NAVIGÁLÁS (FUNKCIÓK KIVÁLASZTÁSA)

A navigálás akkor lehetséges, ha a kívánt funkcióhoz tartozó led világít.

**Navigáljon a funkcióban a gomb elforgatásával a választható opciók megjelenítéséhez a kijelzőn.**

**Nyomja meg a gombot a választás megerősítéséhez.**

A gép felajánlja a programok és opciók kiválasztásának sorrendjét a funkciókhoz tartozó ledek egymás utáni kigyulladására révén.

Mindazonáltal a programok és opciók önállóan kiválaszthatók a kívánt program vagy opció gombjának megnyomásával.

## MINDENNAPI HASZNÁLAT

**Az itt leírt intézkedések a berendezés KIVÁLÓ állapotban tartásához szükségesek. Ne felejtse el kiüríteni a tartályt minden szárítási ciklus után. Ne felejtse el kitisztítani a szűrőket minden szárítási ciklus után. (Olvassa el a KEZELÉS ÉS KARBANTARTÁS szakaszt).**

1. Nyissa ki az ajtót és tegye be a ruhákat; olvassa el a ruhák címkéjét és tartsa be a mindenkori programnál megadott maximális terhelést. Üritse ki a zsebeket. Ellenőrizze, hogy a ruhák nem szorultak az ajtó és/vagy az ajtónál lévő szűrő közé.
2. Zárja be az ajtót.
3. Nyomja meg a Be/Ki gombot.
4. Válassza ki a kívánt programot a szennyes ruha típusa alapján. A P gomb ledjének világítania kell. **Forgassa el a beállítógombot a kívánt érték kiválasztásához, majd nyomja meg a gombot a megerősítéshez.**
5. Szükség esetén válassza ki az opciókat. Ha az opciók almenükkel rendelkeznek, ezek között a beállítógomb elforgatásával navigálhat, a gomb megnyomásával erősítse meg a választást.
6. Indítsa el a programot a Start/Szünet gombbal.
7. A szárító program végét hangjelzés jelzi. A kijelző jelzi a program végét. Azonnal vegye ki a töltetet a ruha gyűrődésének elkerülése érdekében.
8. Kapcsolja ki a gépet a Be/Ki gombbal, nyissa ki az ajtót és vegye

ki a ruhát. Ha kézzel nem kapcsolja ki a gépet, akkor kb. egy negyed órával a program vége után a berendezés energiatakarékosági okokból automatikusan kikapcsol.

Ha ezt az utolsó lépést nem végzi el, akkor néhány gép és/vagy program/ opció segít a gyűrődéseket kiküszöbölni. Néhány órán keresztül, a szárítás végén a forgódob rendszeres időközönként forogni kezd, hogy megakadályozza a gyűrődések kialakulását.

**Áramszünet esetén a programot a Start/Szünet gombokkal indíthatja újra.**

### Ecomonitor

Ez a kijelzés mutatja az energiafogyasztás szintjét a kiválasztott programok és beállítások függvényében. A fogyasztás a kijelzőn az ecomonitor ikon mellett látható vonalak számával arányos.

### Dob világítás (ha van)

Egyes típusok fel vannak szerelve a dob belső világításával a szárító használatának megkönnyítéséhez. Nem igényel beállítást. Például az ajtó nyitásakor a világítás bekapcsol.

## AJTÓNYITÁS A PROGRAM KÖZBEN

Működés közben az ajtót ki lehet nyitni. Miután bezárta az ajtót, nyomja meg a Start/Szünet gombot, hogy újraindítsa a szárítást.

## BEÁLLÍTÁSOK

A különféle beállítások a "Navigáció" pontban leírt módok választhatók.

**A Nyelv** megjeleníti a kijelzőn a választható nyelveket.

**Az Érintőgomb-hang** lehetővé teszi a gép gombjai hangjainak beállítását vagy kikapcsolását.

**A Program vége jelzés** lehetővé teszi a gép program vége hangjelzésének beállítását vagy kikapcsolását.

**A Kijelző kontraszt** lehetővé teszi a kijelző fényerősségének beállítását.

**Az Emlékezzon a legutóbbi ciklusra** beállítás a gép bekapcsolásakor automatikusan az utolsóként lefutott programot választja ki, vagy a gyári beállítású programmal indul.

**A Gazdaságos üzemmód** lehetővé teszi a gép kikapcsolásának beállítását a program végén.

**A Gyári beállítások** révén visszaállíthatók a gyári beállítások.

**\*MAX TÖLTŐSÚLY 8 Kg (Száras töltet)**

## KEZELÉSI CÍMKÉK

Ellenőrizze a ruhadarabok címkéit, különösen akkor, ha ez az első alkalom, hogy a szárítógépben kívánja őket szárítani. Az alábbiakban a leggyakoribb szimbólumok vannak felsorolva:











- Szárítógépben szárítható.
- Szárítógépben nem szárítható.
- Magas hőmérsékleten való szárítás.
- Alacsony hőmérsékleten való szárítás.



Ezeknek a programoknak az időtartama a terhelés mértékétől, a mosógépben használt centrifuga sebességétől és a többi kiválasztott opciótól függ.

**A programidőt jelző modellekben a kezelőpanel jelenik meg.** A fennmaradó idő állandóan ellenőrzés alatt van a szárító program alatt a legjobb becsült idő megjelenítéséhez.

## P PROGRAMOK

-  **Eco Pamut** **kg Max\***  
Normál pamutprogram normál nedvességtartalmú pamut ruhanemű szárításához. Energiafogyasztás szempontjából ez a leghatékonyabb program a pamut ruhanemű szárításához. Az energiacímkén szereplő értékek erre a programra vonatkoznak.
-  **Pamut** **kg Max\***  
Pamut ruhanemű szárításához.
-  **Vegyes** **kg 4**  
Ez a program ideális a pamut és szintetikus ruhák közös szárítására.
-  **Műszál** **kg 4**  
Műszál anyagokból készült ruhanemű szárításához.
-  **Kímélőprogram** **kg 2**  
Kímélő szárítást igénylő, kényes ruhanemű szárításához.
-  **Gyapjú** **kg 1**  
Gyapjú ruhák szárításához. Szárítás előtt fordítsa ki a ruhákat. Hagyja a ruhákat természetesen száradni, ha a szélük még nedves.
- XXL Nagyobb Ruhák** **kg Max\***  
Pamut ágynemű szárításához.
-  **Gyors 30'** **kg 0,5**  
Ideális nagy sebességgel a mosógépben centrifugázott pamut ruhák szárítására.
-  **Ing** **kg 3**  
Ez a program pamut vagy kevert pamut/szintetikus ruhákhoz való.
-  **Vasalásköny.**  
Ez a ciklus kiteríti a ruhák szövetét, megkönnyíti a vasalást és a hajtogatást; ne használja még nedves ruhákon. Kis mennyiségű pamut és kevert pamuthoz is alkalmas.
-  **Frissítő**  
Rövid program, amely a szövetek felfrissítésére való, a szöveten átfúj friss levegőnek köszönhetően. Még nedves ruhákat ne használjon.  
Bármilyen mennyiséggel jól működik, de kisebb mennyiségeken hatékonyabb. A program körülbelül 20 percig tart.
-  **Specialitások**  
Az alábbi programok egyikének beállításához válassza ki a "Speciális programok"-at a beállítógombbal és erősítse meg. A választható programok listáját a beállítógomb elforgatásával jelenítheti meg a kijelzőn. A gomb megnyomásával erősítse meg a kívánt program kiválasztását.
- **Farmer** **kg 3**  
Pamut farmerruházat és vastag, farmerszerű anyagból készült ruhadarabok, pl. nadrágok és dzsekik szárításához.
  - **Mini Töltet** **kg 1**  
Mini töltet  
Kis mennyiségű töltetek takarékos szárítása.
  - **Sportruha** **kg 4**  
Szintetikus anyagból vagy pamutból készült sportruhákat szárításához.
  - **Selyem** **kg 0,5**  
Selyem ruhanemű kímélő szárítása.













### OPCIÓGOMBOK

Ezekkel a gombokkal a kiválasztott programokat saját igényei szerint állíthatja be. Nem minden opció elérhető az összes programhoz. Néhány opció előre beállított opciókkal kompatibilis. A nem megfelelő hangjelzés és/vagy villogó jelzés jelzi. Ha az opció elérhető, akkor a kiválasztott opció bekapcsolva marad. Néhány opció a programmemóriában maradhat, ha ugyanazon programban az előző szárítás során kiválasztotta.

- **Színes** **kg Max\***  
Program színes ruhák érzékeny szárítására.
- **Tollkabát** **kg 2,5**  
Tolldzsekik szárításához, hogy visszanyerjék természetes puhaságukat (2 tolldzseki).

## OPCIÓK

**A program kiválasztása után szükség esetén különböző opciókat állíthat be.**

-  **Szárítás**  
Mindegyik programhoz tartozik egy gyárilag beállított szárítási szint. Egyes programoknál a ruha maradék nedvességének szintje beállítható. Nyomja meg az opció gombját, a led kigyullad. Forgassa el a beállítógombot az egyes programokhoz tartozó szintek közötti navigáláshoz. Nyomja meg a beállítógombot a választás megerősítéséhez.
-  **Vasalásszáraz:** nagyon érzékeny szárítás. Hasznos a program vége után a ruhák gyors szárításában.
-  **Vállfa száraz:** érzékeny ruhákhoz; felakaszthatók.
-  **Szekrény száraz:** a ruhákat összehajthatja és berakhatja a szekrénybe.
-  **Extra száraz:** ezeket a ruhákat a program végén hordhatja is.
-  **Szárítási idő**  
Egyes programoknál a szárítási idő beállítható. Nyomja meg az opció gombját, a led kigyullad. Forgassa el a beállítógombot az egyes programokhoz tartozó idők közötti navigáláshoz. Nyomja meg a beállítógombot a választás megerősítéséhez.
-  **Késlelt. Indítás**  
Nyomja meg az opció gombját, a led kigyullad. Forgassa el a beállítógombot az egyes programokhoz tartozó idők közötti navigáláshoz. Nyomja meg a beállítógombot a választás megerősítéséhez.  
Az ajtó kinyitásakor a zárás után ismét meg kell nyomni a start/szünet gombot.
-  **FreshCare+**  
Ha a ruhákat a program vége után is a forgódobban hagyja, akkor a baktériumok elszaporodhatnak. Ezzel az opcióval megszüntetheti a szaporodást a hőmérséklet ellenőrzésével és a forgódob forgásával. Ez a kezelés a beállított program vége után maximum 6 órán keresztül működik. Ha kiválasztja ezt az opciót, akkor az előzőleg elmentett szárítás a memóriában marad. Ha ezt az opciót a késleltetett indítással együtt használja, akkor a gyűrődésmentes kezelést is hozzáadja a késleltetett indítás után (hozzá a forgódob időszakos megforgatásával).
- O Billentyűk lezárva**  
Ezzel az opcióval a gép összes vezérlését lezárja, kivéve a Be/Ki gombot.  
Bekapcsolt gépnél:  
• a bekapcsoláshoz addig nyomja a gombot, amíg a hozzátartozó kijelzések bekapcsolnak.  
• a kikapcsoláshoz addig nyomja a gombot, amíg a hozzátartozó kijelzések kikapcsolnak.  
Ha kiválasztja ezt az opciót, akkor az előzőleg elmentett szárítás a memóriában marad.
-  **Választható Opciók**  
 Ezzel a gombbal beléphet a rendelkezésre álló opciók menüjébe (lásd a következő opciókat). Nyomja meg a gombot, majd fordítsa el a beállítógombot az opció kiválasztásához és nyomja meg a megerősítéshez.
-  **Gyorsprogram**  
Gyorsabb szárítást tesz lehetővé.
  -  **Kímélő szárítás**  
Az alacsonyabb szárítási hőmérséklet révén lehetővé teszi a ruhák kíméletesebb kezelését.
  -  **Progr. Vége Jelzés**  
Ez az opció bekapcsolja a program végi hosszú hangjelzést. Akkor kapcsolja be, ha nem biztos abban, hogy meghallja a program végének normál hangjelzését. Ha az előző szárításban kiválasztja ezt az opciót, akkor a memóriában marad.

**KEZELÉS ÉS KARBANTARTÁS**

**A tisztítás és karbantartás alatt válassza le a szárítót az elektromos áramról.**

**⚠ A vízgyűjtő tartályt minden program után ürítse ki (lásd az A ábrát).**

Húzza ki a szárító tartóját és ürítse ki egy mosdókagylóba vagy másik megfelelő ürítőbe, majd tegye helyre. Ne használja a szárítót, mielőtt a tálcát nem tette helyre.

**⚠ Az ajtónál lévő szűrő tisztítása minden ciklus után (lásd a B ábrát).**

Húzza ki a szűrőt és tisztítsa meg a szűrőfelületen maradt esetleges szőszmaradványoktól folyóvíz alatt elmosva vagy porszívóval leszívva. Az optimális teljesítmény érdekében szárítsa ki a szűrőket, mielőtt visszateszi őket a helyükre. Ne használja a szárítót, mielőtt a szűrőt nem tette helyre.

Az ajtónál lévő szűrő eltávolítása:

1. Nyissa ki az ajtót és távolítsa el a szűrőt felfelé.
2. Nyissa ki a szűrőt és tisztítsa meg minden részét a szőszöktől. Tegye helyre; ellenőrizze, hogy a szűrő teljesen be legyen dugva a szárító tömitése mellett.

**⚠ Az alsó szűrő tisztítása a mindenkori kijelzés bekapcsolása után (lásd a C ábrát).**

Húzza ki a szűrőt és tisztítsa meg a szűrőfelületen maradt esetleges szőszmaradványoktól folyóvíz alatt elmosva vagy porszívóval leszívva. Mindenesetre ezt a szűrőt minden használat után tisztítsa meg, hogy a szárítás teljesítménye jobb legyen. Ne használja a szárítót, mielőtt a szűrőt nem tette helyre.

Az alsó szűrő eltávolítása:

1. Nyissa ki az alsó ajtót.
2. Fogja meg a kilincset és húzza ki az alsó szűrőt.
3. Nyissa ki a szűrő hátsó falát és távolítsa el az esetleges szőszmaradványokat a háló belső felületéről.
4. Tisztítsa meg az alsó szűrő kamrát, ne érjen a pengéhez.
5. Zárja be az alsó szűrő hátsó falát és tegye vissza. Közben ellenőrizze, hogy tökéletesen a helyén van.
6. Engedje le a szűrőkart és zárja be az alsó ajtót.
7. Ellenőrizze, hogy a légbeszívó rács szabad legyen.

**A szűrők a szárító alapvetően fontos részei. A szárítás közben képződött szőszök összegyűjtésében segítenek. Ha a szűrők eldugulnak, akkor a szárítóban lévő levegőáramlat elromlik: a szárítási idő meghosszabbodik, több energiát fogyaszt és a szárító is elromolhat. Ha ezeket a folyamatokat nem végzi el helyesen, akkor a szárító esetleg nem indul el.**

**SZÁLLÍTÁS ÉS MOZGATÁS**

*Soha ne emelje a szárítógépet a tetejénél fogva.*

1. Húzza ki a szárító csatlakozódugóját.
2. Ellenőrizze, hogy a gép ajtaja és a víztartály megfelelően be van-e zárva.
3. Ha a leeresztő tömlő közvetlenül a szennyvízhálózatra csatlakozik, kösse rá a tömlő végét ismét a szárítógép hátuljára (lásd Üzembe helyezési útmutató).

Áramfogyasztás			
Kikapcsolt üzemmód esetén (Po) - Watt			0.50
Bekapcsolva hagyott üzemmód esetén (PI) - Watt			1.00
Programok	Kg	kWh	Perc
Eco Pamut* □	8	1.42	165
Eco Pamut □	4	0.78	96
Műszál	4	0.94	113
* Referenciaprogram az energia-adatokhoz; ez a program általános nedves pamut ruhaneműk szárítására alkalmas, és erre a célra az energiafogyasztás szempontjából a leghatékonyabb. (Normál/kezdő alapbeállítás).			

**Hőszivattyú rendszer**

A hőszivattyú rendszerben üvegházgázok vannak, hermetikusan elzárt egységben. Ez az elzárt egység 0.43 kg R134a gázt tartalmaz, F. GWP = 1430 (1 t CO<sub>2</sub>).

**A TERMÉK BEMUTATÁSA**

1. Tartály
2. Légbeszívó rács
3. Alsó szűrő
4. Ajtónál lévő szűrő

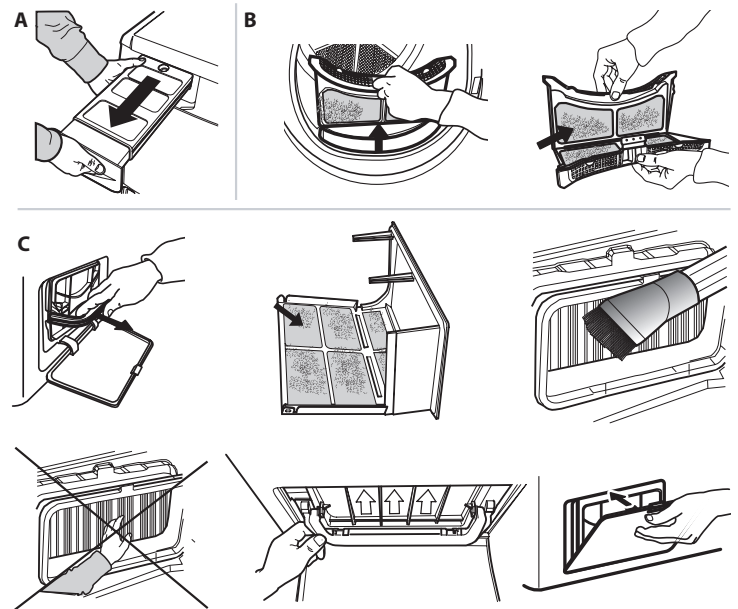
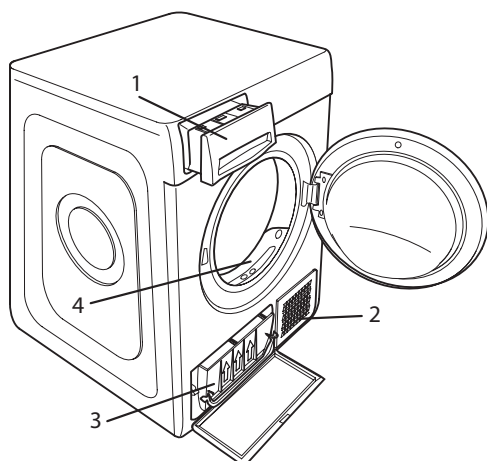

## PROBLÉMÁK ÉS ELHÁRÍTÁSUK

Hibás működés esetén először keresse fel az ügyfélszolgálatot, ellenőrizze az alábbi táblázatot. Az üzemzavarok gyakran egyszerűek és néhány perc alatt elháríthatók.

Meghibásodás	Lehetséges ok	Megoldás
A szárító nem kapcsol be.	A dugót nem dugta be a csatlakozóaljzatba.	Dugja be a dugót az aljzatba.
	A csatlakozóaljzat hibás.	Próbáljon meg másik készüléket csatlakoztatni az aljzathoz. Ne használjon csatlakozó elektromos berendezéseket adapterként vagy hosszabbítóként.
	Az elektromos áram megszűnt.	Várja meg, amíg az elektromos áram ismét bekapcsol.
A szárítógép nem indul be.	Az ajtó nyitva van.	Zárja be az ajtót.
	Késleltetést állított be a program elindításához.	Ilyen funkcióval felszerelt gépeknél: várja meg a beállított késlekedés végét és kapcsolja ki a gépet, majd állítsa vissza. Olvassa el az Opciók szakaszt.
	Nem nyomta meg a Start/Szünet gombot a program elindításához.	Nyomja meg a Start/Szünet gombot.
	Gombzárral felszerelt gépeknél van ilyen opció.	Olvassa el az opciók szakaszt, ha van gombzár, akkor szüntesse meg ezt az opciót. A gép kikapcsolása <b>nem</b> szünteti meg ezt az opciót.
A szárítás hosszú ideig tart.	Nem végzett megfelelő karbantartást.	Olvassa el a kezelés és karbantartás szakaszt és végezze el a leírt folyamatokat.
	A beállított program, idő és/vagy szárítási szint nem felel meg a szárítóba tett típushoz és ruhamennyiséghez.	Olvassa el a programok és opciók szakaszt, hogy megtalálja a ruhatípushoz legmegfelelőbb programot és opciókat.
	A ruhák túl nedvesek.	Hajtson végre gyorsabb centrifugás mosóprogramot, hogy a lehető legtöbb vizet eltávolítsa.
	A szárító túl lehet terhelve.	Olvassa el a programok szakaszt és ellenőrizze minden egyes program maximális ruhamennyiségét.
	Szobahőmérséklet.	A szárítás ideje hosszabb lehet, ha a szoba hőmérséklete a 14–30 °C-os tartományon kívül esik.
A program nem fejeződött be.	Esetleg elment az áram.	Áramszünet esetén a programot a Start/Szünet gombokkal indíthatja újra.
A program véget ért, és a ruhák nyirkosabbak mint kellene.	Kis terhelés.	Az automatikus program nem érzékelte a kívánt végső nedvességet, a szárító befejezi a programot és leáll. Ha ez megtörténik, egyszerűen válasszon további rövid szárítási időszakot, vagy válassza az extra szárítási opciót, ha van ilyen.

### Bekapcsolt és villogó kijelzések

Tartály	A tartály tele van.	Ürítse ki a tartályt. Olvassa el a Kezelés és karbantartás szakaszt.
Ajtónál lévő szűrő és/vagy alsó szűrő*	A gép működéséhez szükséges levegőáramlás üzemzavara.	Tisztítsa meg az ajtónál lévő szűrőt és a alsó szűrőt és ellenőrizze, hogy a légbeszívó rács szabad. Ha ezeket a folyamatokat nem végzi el helyesen, akkor a szárító esetleg sérült.
Alsó szűrő*	Az alsó szűrőt meg kell tisztítani.	Tisztítsa meg az alsó szűrőt. Olvassa el a Kezelés és karbantartás szakaszt.
A kijelzőn a "Fault FX EX" szöveg látható.	A gépezékelők üzemzavart észleltek.	Kapcsolja ki a szárítógépet és válassza le az elektromos hálózatról. Gyorsan nyissa ki az ajtót és vegye ki a ruhákat, hogy a hő felszívódhasson. Várjon mintegy 15 percet. Ismét csatlakoztassa a szárítót az elektromos hálózathoz, töltsen fel az elemeket és indítsa újra a szárítóprogramot. <b>Ha a probléma nem szűnik meg, akkor keresse fel az Ügyfélszolgálatot és adja meg a kijelzőn villogó betűket és számokat. Például F3 vagy F2.</b>

\*Megjegyzés: néhány modell öntisztító; nincs bennük alsó szűrő, ekkor olvassa el a kezelés és karbantartás szakaszt.



**A Biztonsági útmutatót, a Használati útmutatót, a termékspecifikációt és az energiafogyasztási adatokat letöltheti:**

- a [docs.whirlpool.eu](http://docs.whirlpool.eu) honlapról
- a QR-kód segítségével
- Vagy **vegye fel a kapcsolatot a vevőszolgálattal** (a telefonszámot lásd a garanciafüzetben). Amikor a vevőszolgálatot hívja, kérjük, hogy készítse elő a termék azonosító lemezén látható adatokat.

