

DAGLIG BRUGERVEJLEDNING



TAK FORDI DU HAR KØBT ET WHIRLPOOL-PRODUKT

Registrér venligst dit produkt på www.whirlpool.eu/register, for at modtage en mere komplet assistance



Du kan downloade Sikkerhedsanvisningerne og Brugs- og vedligeholdelsesvejledningen ved at gå ind på vores webside docs.whirlpool.eu og følge anvisningerne på bagsiden af dette hæfte.



Gennemlæs Sundheds- og Sikkerhedsvejledningen med omhu, før apparatet tages i brug.

BESKRIVELSE AF PRODUKTET

APPARAT

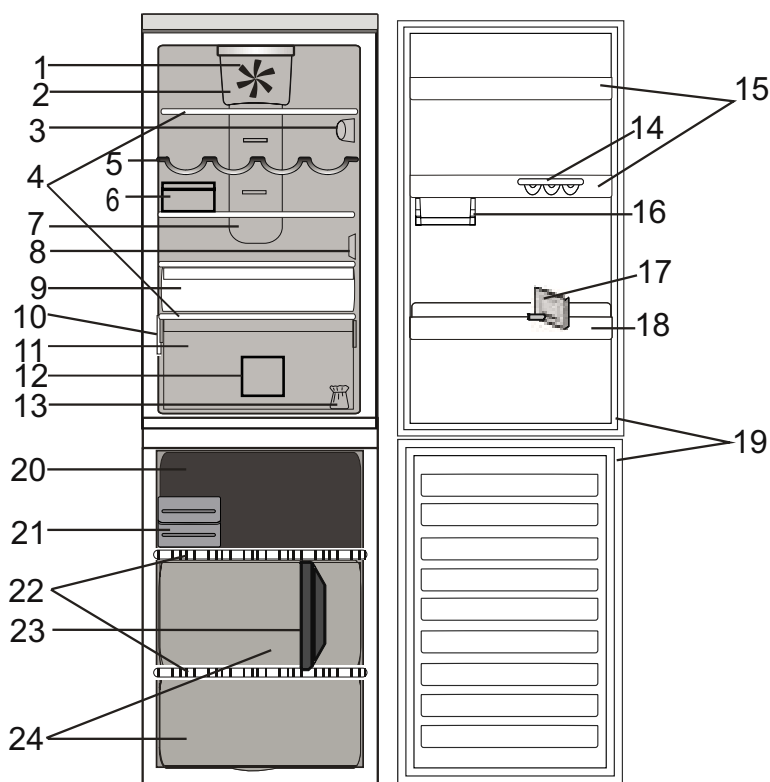

Køleafdeling

1. Ventilator
2. Blæserdæksel og bakteriefilterområde
3. Elektronisk betjeningspanel/belysning
4. Hylde
5. Flaskestativ (afhængigt af model)
6. Osteboks (afhængigt af model)
7. Multiflowsystem med kold luft
8. Sensordæksel
9. Afsnittet Fresh Zone 0° (bedst til kød og fisk)
10. Typeplade med varenavn
11. Frugt-/grønsagsskuffe
12. Køleskabets rumopdeler (afhængigt af model)
13. Lågevendings sæt
14. Æggebakke (afhængigt af model)
15. Hylde i lågen
16. Halv hylde til små emner (afhængigt af model)
17. Flaskeseparator (afhængigt af model)
18. Flaskehylde
19. Lågens pakning

Fryseafdeling

19. Lågens pakninger
20. Øverste skuffe: koldeste område, bedst egnet til nedfrysning af friske varer
21. Hurtig is / Eutetisk
22. Hylde
23. Fryserens rumopdeler (afhængigt af model)
24. Fryserkuffer

BETJENINGSPANEL

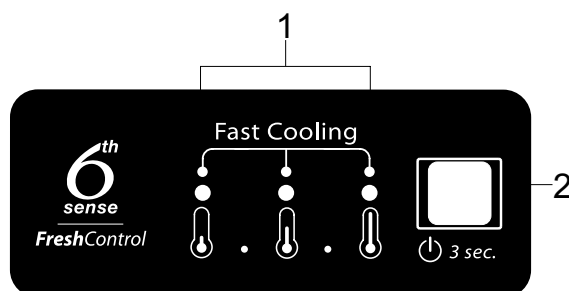

1. Kontrollamper (til visualisering af den aktuelle temperaturindstilling eller funktionen Lynafkøling)
2. Knappen On/Standby / Knappen Temperatur

TILBEHØR (afhængigt af model)

ÆGGEBAKKE

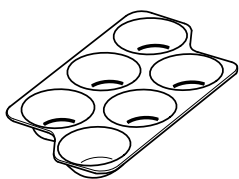

OSTEBOKS

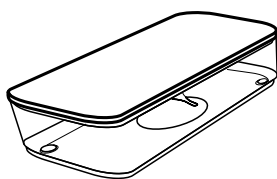

FLASKEHYLDE

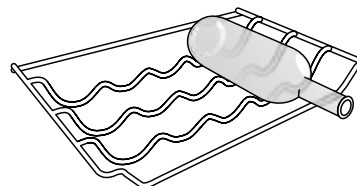

FLASKESEPARATOR

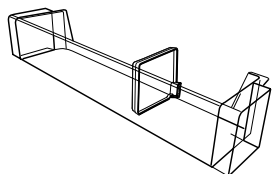

FRYSERENS RUMOPDELER

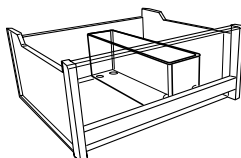

KØLESKABETS RUMOPDELER

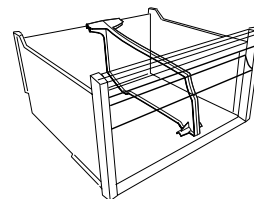

HURTIG IS AFDELING



EUTETISK/HURTIG ISTERINGSBAKKER

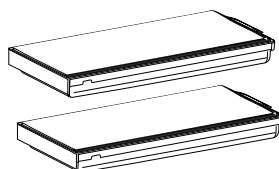

FØRSTEGANGSBRUG

TÆNDING AF APPARATET

Når strømstikket sættes i stikkontakten, starter apparatet automatisk. Når der er tændt for apparatet, skal der gå mindst 4-6 timer, inden der anbringes madvarer i køleskabet og fryseafdelingen.

Når apparatet sluttes til strømforsyningen, tænder displayet, og alle ikonerne vises i ca. 1 sekund. De fabriksindstillede værdier for køleafdelingen tænder.

DAGLIG BRUG

Indhent yderligere oplysninger om funktioner i Brugs- og vedligeholdelsesanvisning / oplysning om hvordan man får en Brugs- og vedligeholdelsesvejledning på sidste side

FUNKTIONER

ON/STANDBY-FUNKTION

For at sætte produktet i standby, **skal knappen On/Standby holdes trykket i 3 sekunder**. Alle indikatorer slukkes, undtagen indikatoren On/Standby.

Apparatet genaktiveres ved kortvarigt at trykke på knappen igen.

REGULERING AF TEMPERATUREN

Tryk på knappen Temperatur på betjeningspanelet for at justere temperaturen fra det varmeste niveau til det koldeste. Temperaturindstillingen ændres trinvis, hver gang der trykkes på knappen Temperatur.

Når apparatet tændes første gang, er den fabriksindstillede temperatur valgt (middelposition).

Nedenstående tabel viser temperaturindstillingerne:

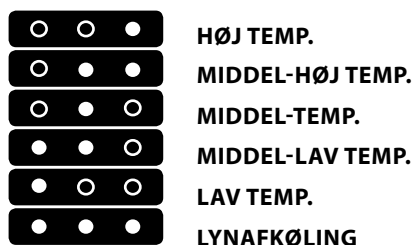

● Tændt lysdiode ○ Slukket lysdiode

Bemærk: De viste temperaturindstillinger svarer til den gennemsnitlige temperatur i hele køleskabet.

6TH SENSE FRESH CONTROL

Denne funktion fungerer automatisk for at sikre optimale betingelser for de opbevarede fødevarer.

FUNKTIONEN LYNAFKØLING

Brug af funktionen Lynafkøling anbefales, for øge afkølings/frysehastigheden i køle/fryseafdelingen, når der anbringes meget store mængder af madvarer heri.

Funktionen Lynafkøling aktiveres ved **at trykke på knappen Temperatur** på betjeningspanelet, indtil alle 3 lysdioder på betjeningspanelet blinker og forbliver tændt.



Funktionen deaktiveres automatisk efter 12 timer og går tilbage til den forrige indstilling.

Det er muligt at slukke for funktionen manuelt ved at trykke på knappen Temperatur på betjeningspanelet.

FRESH ZONE 0°

Afsnittet Fresh Zone 0° giver sikkerhed for et temperaturinterval fra -2°C til 3°C, afhængigt af den valgte temperatur i køleafdelingen, og er ideel til:

- Opbevaring af kød, fisk og delikate fødevarer;
- Hurtig nedkøling af varme fødevarer;
- Optøning ved lave temperaturer (dette forebygger proliferation af mikroorganismer)

Under standardforhold kan man opnå temperaturen på 0°C ved at indstille køleafdelingens temperatur på minimumstemperaturen.

Husk på, at temperaturen i afsnittet Fresh Zone 0° også ændres, hvis man ændrer temperaturen i køleafdelingen.

Husk på, at afsnittet Fresh Zone 0° er en mekanisk egenskab, der altid virker og ikke kan inaktiveres.

KØLESKABSLYS

Lysystemet i køleafdelingen bruger lysdioder, der giver en bedre belysning, og som har et meget lavt forbrug af energi. Hvis lysdiode-belysningssystemet ikke fungerer, skal det udskiftes af serviceafdelingen.

VIGTIGT: Køleafdelingens lys tænder, når lågen åbnes. Hvis lågen holdes åben i mere end 8 minutter, slukkes lyset automatisk.

BLÆSER + BAKTERIEFILTER

Ventilatoren forbedrer temperaturfordelingen i køleafdelingen, hvilket giver en bedre opbevaring af madvarerne.

Hvis apparatet har ventilator, kan den forsynes med det antibakterielle filter. Tag det ud af æsken i grønsagsskuffen, og sæt det ind i ventilatordækslet - som vist i billedet.

Udskiftningsvejledningen leveres sammen med filteret.

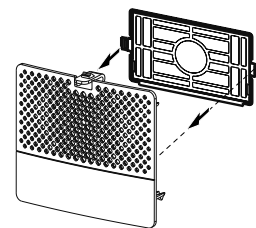

ALARMTABEL

ALARMTYPE	SIGNAL	ÅRSAG	LØSNINGSFORSLAG
Alarm for åben låge	Køleskabslyset blinker.	Døren har været åben i mere end 3 minutter.	Luk lågen
Alarm for åben låge	Køleskabslys SLUKKET.	Døren har været åben i mere end 4 minutter.	Luk lågen
Funktionsfejl	En temperaturkontrollampe blinker.	Funktionsfejl med apparatet.	Kontakt Service

OPBEVARING AF FØDEVARER OG DRIKKEVARER

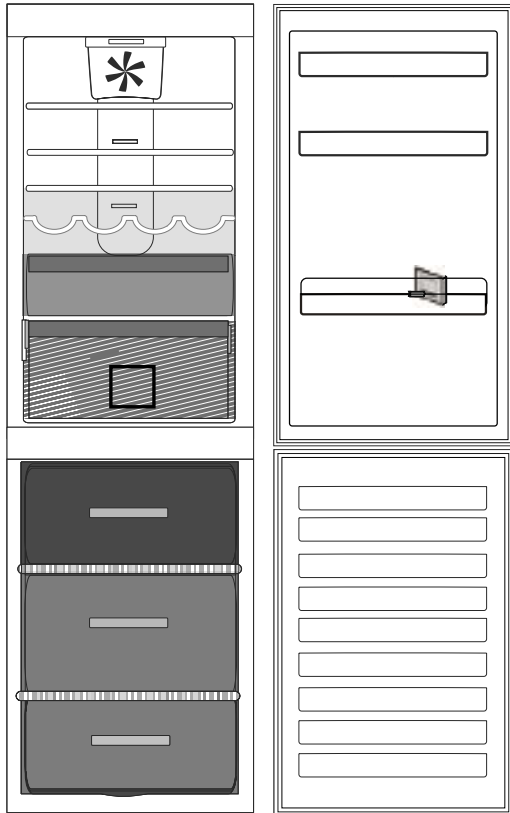

Forklaring



TEMPERERET OMRÅDE Anbefalet til opbevaring af tropisk frugt, dåser, drinks, æg, saucer, pickles, smør, marmelade



KOLDT OMRÅDE Anbefalet til opbevaring af ost, mælk, dagligdagsvarer, delikatesser, yoghurt



KOLDESTE OMRÅDE Anbefalet til opbevaring af fisk, kød og pålæg.

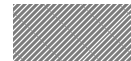

FRUGT & GRØNSAGSSKUFFE



FRYSEOMRÅDETS SKUFFE (MAX KØLEOMRÅDE) Anbefalet til frysning af friske/tilberedte madvarer.



NORMAL FRYSESKUFFER

Bemærk: Oversigtens grå tone stemmer ikke overens med skuffernes farve

KØLEAFDELING

Brug genanvendelige plast-, metal-, aluminiums- og glasbeholdere og film til at pakke fødevarer ind.

Brug altid lukkede beholdere til drikkevarer og fødevarer, der kan afgive eller være behæftet med stærk lugt eller smag eller tildæk dem.

Hvis der kun opbevares en lille mængde fødevarer i køleskabet, anbefaler vi at bruge hylderne lige over frugt-/grønsagsskuffen, da dette er det køligste område.

Fødevarer, som afgiver store mængder ætylet gas, eller dem som er følsomme overfor dette, så som frugt, grønsager og salat, bør altid opbevares separat eller indpakket, så deres opbevaring ikke forkortes; for eksempel, bør tomater ikke opbevares sammen med kiwifrugter eller kål.

Brug flaskeholderen for at undgå, at flasker vælter (tilgængelig på udvalgte modeller).

Opbevar ikke fødevarer for tæt sammen for at tillade tilstrækkelig luftcirkulation.

FRYSEAFDELING

Fryseren er ideel til opbevaring af frostvarer, til indfrysning af friske madvarer samt til fremstilling af isterninger.

Mængden af friske madvarer, der kan indfryses på 24 timer, er angivet på typepladen (...kg/24t).

Hvis der kun opbevares en lille mængde fødevarer i fryseren, anbefaler vi at bruge det midterste område.

DATABLAD

📄 [www](http://www.docs.whirlpool.eu) Produktoplysningerne, inklusiv energidataene, for dette apparat kan downloades fra websitet docs.whirlpool.eu

SÅDAN FÅR DU FAT PÅ BRUGS- OG VEDLIGEHOLDELSERVEJLEDNINGEN PÅ

> 📄 [www](http://www.docs.whirlpool.eu) Download Brugs- og vedligeholdelsesvejledningen fra websitet docs.whirlpool.eu (du kan anvende denne QR-kode) og angiv produktets kommercielle kode.

> Som alternativ kan du ringe til vores kundeserviceafdeling



SÅDAN KONTAKTER DU VORES SERVICEAFDELING

Du kan finde vores kontaktoplysninger i garantihæftet
Når du kontakter vores kundeserviceafdeling, bedes du angive koderne på dit produkts identifikationskilt.

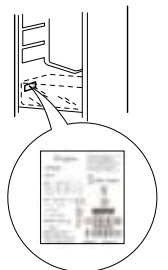

400010883785

Trykt i Italien