

Whirlpool

®/TM/© 2025 Whirlpool. Licenc alapján készült

®/TM/© 2025 Whirlpool. Izdelano po licenci

Szárító

Használati útmutató

Sušilni stroj

Navodila za uporabo



WP C10X WBS EE

HU/SL

2960314360_HU/19.01.2025

Kedves Vásárló,

Kérjük, olvassa el ezt az útmutatót a termék használata előtt!

Köszönjük, hogy Whirlpool terméket választott. Szeretnénk, ha az optimális hatékonyságot érné el ezzel a kiváló minőségű termékkel, amelyet a legkorszerűbb technológiával gyártottunk. Használat előtt feltétlenül olvassa el, és értse meg ezt az útmutatót, illetve a kiegészítő dokumentációt.

Tartsa be az összes figyelmeztetést és információt. Így megvédheti magát és a terméket is az esetleges károktól.

Tartsa meg a kézikönyvet. Ha az egységet továbbadja, akkor ezt az útmutatót is adja át az egységgel együtt.

1 BIZTONSÁGI UTASÍTÁSOK	5
2. Környezetvédelmi utasítások	12
2.1 WEEE irányelvnek való megfelelés és a termék megsemmisítése	12
2.2 Csomagolási információ	12
2.3 Szabványmegfelelési és vizsgálati információk / EU-megfelelési nyilatkozat	12
3 Az Ön szárítógépe	13
3.1 Műszaki adatok	13
3.2 Általános megjelenés	14
3.3 Szállítás hatóköre	14
4 Üzembe helyezés	15
4.1 Megfelelő elhelyezés	15
4.2 A szállítási biztonsági felszerelések eltávolítása	15
4.3 A vízelvezető tömlő csatlakoztatása a gőzfunkcióval rendelkező termékeknél ..	15
4.4 A lábak beállítása	16
4.5 A szárítógép mozgatása	16
4.6 A zajjal kapcsolatos figyelmeztetés	16
4.7 A megvilágítás izzójának cseréje	16
5 Előkészítés	17
5.1 Szárítógépben szárítható ruhák	17
5.2 Szárítógépben nem szárítható ruhák	17
5.3 A szárítandó ruhanemű előkészítése	17
5.4 Teendők az energiatakarékosság érdekében	17
5.5 Megfelelő terhelés	18

6 A termék működtetése	19
6.1 Kezelőpanel.....	19
6.2. Szimbólumok	19
6.3 A szárítógép előkészítése	20
6.4 Programkiválasztás és fogyasztási táblázat.....	21
6.5 Kiegészítő funkciók.....	25
6.6 Figyelmeztető jelzések	25
6.7 A program indítása	26
6.8 Gyerekzár	26
6.9 A program módosítása indítás után	26
6.10 Program törlése.....	27
6.11 Program vége.....	27
6.12 Illat funkció	27
6.13 A gőz programok általános leírása	27
6.14 HomeWhiz funkció	28
7 Karbantartás és tisztítás	30
7.1 Szálszűrők (belső és külső szűrők) / A rakodóajtó belső felületének tisztítása ...	30
7.2 A szenzor tisztítása	31
7.3 A víztartály leeresztése.....	32
7.4 A kondenzátor tisztítása.....	32
8 Hibaelhárítás.....	34
9 Lemondással kapcsolatos figyelmeztetés	36
9.1 Saját magam szeretném megjavítani.....	36

1 BIZTONSÁGI UTASÍTÁSOK

OLVASSA EL ÉS TARTSA BE



Ez a szimbólum a használati útmutatóban található információkat jelzi. A készülék használata előtt olvassa el az alábbi biztonsági útmutatót. Őrizze meg a későbbi felhasználás érdekében.

Minden esetben tartsa be a kézikönyvben és a készüléken található fontos biztonsági figyelmeztetéseket. A gyártó nem vállal felelősséget a biztonsági utasítások figyelmen kívül hagyásából, a készülék nem rendeltetésszerű használatából vagy a készülék kezelőszerveinek helytelen beállításából eredő károkért.



FIGYELMEZTETÉS:

- Ez a szimbólum azt jelzi, hogy a készülék éghető hűtőközeget használ. A hűtőközeg szivárgása esetén külső gyújtóforrás jelenlétében tűzveszély áll fenn.



Ez a készülék R290 hűtőközeget tartalmaz, amely éghető, de környezetbarát.



Kisgyermeket (0–3 év között) ne engedjen a készülék közelébe. Gyermek (3–8 év között) kizárólag felügyelet mellett tartózkodhat a készülék közelében. 8 éves vagy idősebb gyermekek, valamint testi, érzékszervi vagy szellemi fogyatékkal élő, illetve tapasztalat vagy ismeretek hiányában hozzá nem értő személyek a készüléket kizárólag felügyelet mellett vagy a biztonságos használatra vonatkozó tájékoztatást követően és a fennálló kockázatok megértése után használhatják. Ne engedje, hogy a gyermekek játszanak a készülékkel. Gyermek csak felügyelet mellett végezhetik a készülék tisztítását és karbantartását.



FIGYELMEZTETÉS: Soha ne állítsa le a szárítógépet a szárítási program befejezése előtt. Ha ez mégis szükséges, azonnal vegye ki és teregesse ki a ruhákat, hogy a hó távozzon.

 Ne szárítson olyan anyagokat a szárítógépben, amelyek étolajjal, acetonnal, alkohollal, benzinnel, kerozinnal, felteltávolítóval, terpentinnel, viasszal vagy viaszeltávolítóval szennyezettek, illetve ne szárítson a gépben habgumit (latexhab), zuhanysapkát, vízálló textíliát, gumibevonatos anyagokat és ruhákat, vagy gumihab betéttel rendelkező párnákat. Távolítsa el a zsebekből minden tárgyat, például öngyújtót, gyufákat. Ne használja a szárítógépet, ha tisztítása ipari vegyi anyaggal történt.

 Az olajjal szennyezett ruhadarabok fokozottan gyúlékonyak, ezért nem száríthatók a szárítógépben.

 Ne nyissa ki erővel az ajtót, és ne álljon rá.

RENDELTETÉSSZERU HASZNÁLAT

 **VIGYÁZAT!:** Kialakításából adódóan a készülék működtetése nem lehetséges külső időzítő szerkezettel vagy külön távirányítóval.

 Ezt a készüléket háztartási, illetve ahhoz hasonló célokra tervezték, mint például: üzletekben, irodákban és más munkahelyeken lévő konyhákba; tanyára; szállodák, motelek, reggelit és szobát kínáló és egyéb szálláshelyek vendégei számára.

 A készülék nem nagyüzemi használatra való. Ne használja a készüléket a szabadban.

 Ne tegyen a készülékbe vagy annak közelébe robbanásveszélyes vagy gyúlékony anyagokat (pl. benzint vagy aeroszolos fl akont), mert ezek tüzet okozhatnak.

 Ne lépje túl a gépre vonatkozó maximális ruhamennyiséget, amely a programtáblázatban található (száraz ruhák súlya kg-ban megadva).

 Ne szárítson a szárítógépben mosatlan ruhadarabokat.



Ügyeljen arra, hogy a szárítógép körül ne legyenek bolyhok vagy por.



Az öblítőket és a hasonló készítményeket azok útmutatója szerint kell alkalmazni.



Ne szárítsa túl a ruhákat.



Ne igya meg, ne használja fel újra és ne használja ételkészítésre a kondenzvizet. Káros lehet az egészségre és anyagi károkat okozhat.



FIGYELMEZTETÉS: Tilos a készülék hűtőkörének csöveit megrongálni.

ÜZEMBE HELYEZÉS



A készülék mozgatását és üzembe helyezését a sérülésveszély csökkentése érdekében két vagy több személy végezze. Viseljen védőkesztyűt a készülék kicsomagolása és üzembe helyezése során, nehogy megvágja magát.



A készülék üzembe helyezését és javítását, a vízbekötést (ha van) és az elektromos csatlakoztatást is beleértve, kizárólag képzett szakember végezheti. Csak akkor javítsa meg vagy cserélje ki a készülék egyes alkatrészeit, ha az adott művelet szerepel a felhasználói kézikönyvben. Ne engedje a gyermekeket abba a helyiségbe, ahol az üzembe helyezést végzi. A kicsomagolás után ellenőrizze, hogy a készülék sérült-e a szállítás során. Probléma esetén vegye fel a kapcsolatot a kereskedővel vagy a legközelebbi vevőszolgálattal. Üzembe helyezés után a csomagolóanyagokat (műanyag, polisztirol stb.) az esetleges fulladásveszély miatt olyan helyen tárolja, vagy úgy dobja ki, hogy a gyermekek ne férhessenek hozzá. Az áramütés elkerülése érdekében az üzembe helyezési műveletek előtt húzza ki a készülék hálózati csatlakozóját. Az áramütés és a tűzveszély elkerülése érdekében az üzembe helyezés során győződjön meg arról, hogy a készülék miatt nem sérül-e a hálózati tápkábel. A készüléket csak a megfelelő üzembe helyezést követően kapcsolja be.

 **FIGYELMEZTETÉS:** Hagyja szabadon a készülék házán és a beépített részekben lévő nyílásokat.

 A szárítógépet megfelelő szellőzéssel (nyitott ajtóval, 500 cm²-nél nagyobb szellőzőráccsal vagy -nyílással) rendelkező helyiségben kell elhelyezni, így elkerülhető az egyéb tüzelőanyaggal (pl. nyílt lánggal) működő készülékekből származó gázok visszaáramlása a helyiségbe. Ha a szárítógépet munkalap alá helyezi, hagyjon 10 mm-es távolságot a szárítógép teteje és a felette lévő tárgyak között, valamint 15 mm-es távolságot a készülék oldalai és a fal vagy a szomszédos bútordarabok között.

 Ügyeljen arra, hogy a készülék közelében ne legyen hőforrás.

 A készülék nem helyezhető üzembe olyan helyiségben, amely zárható ajtóval, tolóajtóval vagy olyan ajtóval rendelkezik, amelyen a zsanér a szárítógéppel ellentétes oldalon található, és így az ajtó akadályozza a szárítógép ajtajának teljes kinyitását.

 A készüléket a falhoz kell helyezni úgy, hogy a hátoldala ne legyen hozzáférhető.

 Ne helyezze a készüléket olyan szőnyegre, amely eltakarja a szárítógép alján lévő szellőzőnyílásokat.

 Ha a szárítógépet mosógépre kívánja helyezni, az erre alkalmas modellekkel kapcsolatban érdeklődjön a vevőszolgálaton vagy a szaküzletekben. A készülékek csak úgy helyezhetők egymásra, ha a szárítógépet a vevőszolgálaton vagy a szaküzletekben elérhető speciális rögzítőkészlettel rögzítik a mosógépre. A követendő beszerelési utasításokat a rögzítőkészlet útmutatója tartalmazza.

ELEKTROMOS ÁRAMMAL KAPCSOLATOS FIGYELMEZTETÉSEK



Fontos, hogy a készüléket le lehessen választani az elektromos hálózatról a villásdugó kihúzásával vagy az aljzat és a készülék közé szerelt, többpólusú megszakítóval, illetve kötelező a készüléket az országos elektromos biztonsági előírásoknak megfelelően földelni.



Ne használjon hosszabbítót, elosztót vagy adaptert. Beszerelés után az elektromos alkatrészeknek hozzáférhetetlennek kell lenniük a felhasználó számára. Ne használja a készüléket meztláb, és ne nyúljon hozzá nedves kézzel. Ne használja a készüléket, ha a tápkábel vagy a csatlakozódugó sérült, illetve ha a készülék nem működik megfelelően, megsérült vagy leejtették.



Ha a hálózati kábel megsérül, az áramütés kockázatának elkerülése érdekében a gyártóval, annak szervizképviselőjével vagy egy hasonlóan képzett szakemberrel kell egy ugyanolyan kábelre kicseréltetni.

TISZTÍTÁS ÉS KARBANTARTÁS



FIGYELMEZTETÉS: Bármilyen karbantartási művelet előtt győződjön meg arról, hogy a készüléket kikapcsolta és kihúzta a konnektorból. A személyi sérülés kockázatának elkerülése érdekében használjon védőkesztyűt (vágás veszélye) és munkavédelmi cipőt (összezúzódnás veszélye); mindenképpen két személy mozgassa (csökkentett terhelés); soha ne használjon gőznyomással működő tisztítókészüléket (áramütés veszélye). A gyártó által nem engedélyezett nem szakszerű javítások veszélyeztethetik az egészséget és a biztonságot,

amiért a gyártó nem tehető felelőssé. A nem szakszerű javításokból vagy karbantartásokból eredő hibákra vagy károokra nem vonatkozik a garancia, amelynek feltételeit a termékhez mellékelt dokumentum tartalmazza.



A szárítási ciklus indítása előtt minden esetben ellenőrizze, hogy a boholyszűrők tiszták-e.



Ne használjon semmilyen eszközt a másodlagos szűrő tisztításához, mert az károsíthatja a készüléket és gázszivárgáshoz vezethet.

A CSOMAGOLÓANYAGOK HULLADÉKKEZELÉSE

A csomagolóanyag 100%-ban újrahasznosítható, és el van látva az újrahasznosítás jelével.



A csomagolás egyes részeinek hulladékkezelését felelősségteljesen, a hulladékok ártalmatlanítására vonatkozó helyi rendelkezések szerint kell elvégezni.

A HÁZTARTÁSI GÉPEK HULLADÉKKÉNT TÖRTÉNO ELHELYEZÉSE

Ez a készülék újrahasznosítható vagy újrafelhasználható anyagok felhasználásával készült. Leselejtezésekor a helyi hulladékelhelyezési szabályokkal összhangban járjon el. Az elektromos háztartási készülékek kezelésére, hasznosítására és újrafeldolgozására vonatkozó további információkért forduljon az illetékes helyi hatósághoz, a háztartási hulladékok begyűjtését végző vállalathoz vagy az üzlethez, ahol a készüléket vásárolta. Ez a berendezés az elektromos és elektronikus berendezések hulladékairól szóló 2012/19/EU irányelvnek, illetve az elektromos és elektronikus berendezések hulladékairól szóló 2013. évi (módosított) előírásoknak megfelelően került megjelölésre.

A hulladékká vált termék szabályszerű elhelyezésével Ön segít elkerülni a környezettel és az emberi egészséggel kapcsolatos negatív következményeket.



A terméken vagy a kísérő dokumentumokon található jel azt jelzi, hogy a készüléket nem szabad háztartási hulladékként kezelni, hanem az elektromos és elektronikai készülékeknek megfelelő gyűjtőhelyen kell leadni recycling of electrical and electronic equipment.

- A mosógép nem helyezhető a szárítógép tetejére.

Mosógép és szárítógép beépítési táblázata	
Állványozó készlet típusa	Mélység méret (TD = szárítógép, WM: Mosógép)
Műanyag - 60/54 cm övvel vagy öv nélkül	60cm TD --> WM≥50cm / 54cm TD --> WM>45cm
Műanyag - 46 cm övvel vagy öv nélkül	46cm TD --> WM≥54cm
Polccal - 60cm	60cm TD --> WM≥50cm
Polccal - 54cm	54cm TD --> WM>45cm

A szabályzatok, a szabványos dokumentáció, a tartalékalkatrészek rendelése és a termékkel kapcsolatos további információk az alábbi módon érhetők el:

A készüléken lévő QR-kód használata.

Látogasson el a weboldalra docs.whirlpool.eu/docs and partselfservice.europeanappliances.com



Vagy, **vegye fel a kapcsolatot a vevőszolgálattal** (a telefonszámot lásd a garanciafüzetben). Amennyiben a vevőszolgálathoz fordul, kérjük, adja meg a termék adattábláján feltüntetett kódokat.

Az Ön modelljével kapcsolatos további információkat online a <https://eprel.ec.europa.eu/> oldalon találhat, amely az EU hivatalos EPREL termékatbázisa. A termék kategória kiválasztása után adja meg a termék modellazonosítóját. A modellazonosító betűkből és számokból áll, és megtalálható az azonosítótábla „Mod.” sorában (lásd a jobb oldali képet).

Ahhoz, hogy átfogóbb támogatásban részesüljön, kérjük, regisztrálja készülékét a www.register10.eu

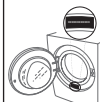

2. Környezetvédelmi utasítások

2.1 WEEE irányelvnek való megfelelés és a termék megsemmisítése



Ez a termék nem tartalmaz a török környezetvédelmi és városfejlesztési minisztérium által kiadott „Az elektromos és elektronikus berendezések hulladékairól szóló rendelet” c. dokumentumban szereplő veszélyes és tiltott anyagokat. Megfelel a WEEE rendelet előírásainak. Ez a termék újrahasznosítható és újrafelhasználható, kiváló minőségű alkatrészekből és anyagokból készült. Ezért az élettartama végén ne dobja ezt a terméket a normál háztartási hulladékok közé. A készüléket egy hulladékudvarban kell leadni, ahol gondoskodnak az elektromos berendezések újrahasznosításáról. Ezekkel a gyűjtőpontokkal kapcsolatban keresse a helyi önkormányzatokat. A termékek újrahasznosításával megóvhatja a környezetet és a természeti erőforrásokat.

2.2 Csomagolási információ

A nemzeti rendelkezéseknek megfelelően a termék csomagolása újrahasznosítható anyagokból készült. Ne dobja ki a csomagolási hulladékot a háztartási hulladékkal vagy más hulladékkal együtt, szállítsa a helyi hatóság által megjelölt gyűjtőhelyre.

2.3 Szabványmegfelelési és vizsgálati információk / EU-megfelelési nyilatkozat



A gyártó, a Beko Europe Management S.r.l., kijelenti, hogy ez a rádióberendezéssel, Wifi modullal ellátott háztartási készülék típus/modell ésszhangban van a 2014/53/EU irányelvvel és a 2017-es Rádióberendezések Szabályozásával.

A megfelelési nyilatkozat teljes szövege az alábbi weboldalon található

: <https://docs.emeaappliance docs.eu/>

A rádióberendezés a 2,4 GHz-es ISM frekvenciasávban működik, az átvitt maximális rádiófrekvenciás teljesítmény nem haladja meg a 20 dBm-t (e.i.r.p).

Ez a termék bizonyos harmadik felek által fejlesztett nyílt forráskódú szoftvereket tartalmaz. **Az open source licenc használati nyilatkozata elérhető a következő weboldalon: <https://docs.emeaappliance docs.eu/>**

3 Az Ön szárítógépe

3.1 Műszaki adatok

HU

Magasság (min. / max.)	84,6 cm / 86,6 cm*
Szélesség	59,8 cm
Mélység	67,4 cm
Kapacitás (max.)	10 kg**
Nettó súly (± %10)	48 kg
Feszültség	Lásd a típuscímkét***
Névleges bemeneti teljesítmény	
Modellkód	

  SUPPLIER'S NAME MODEL IDENTIFIER → (*)  	A termékadatbázisban tárolt modellinformációkat úgy érheti el, hogy belép a következő webhelyre, és rákeres az energiacímkén található modellazonosítóra (*). https://eprel.ec.europa.eu/
---	--

* Min. magasság: Magasság, ha az állítható talp zárt állapotban van.

Max. magasság: Magasság, ha az állítható talp maximálisan nyitott állapotban van.

** A száraz szennyes súlya mosás előtt.

*** Az adattábla a szárítógép ajtaja alatt található.

A szárítógép minőségének javítása érdekében a műszaki adatok előzetes értesítés nélkül módosíthatók.

A felhasználói kézikönyvben szereplő adatok vázlatosak, és lehet, hogy nem pontosan illenek a termékre.





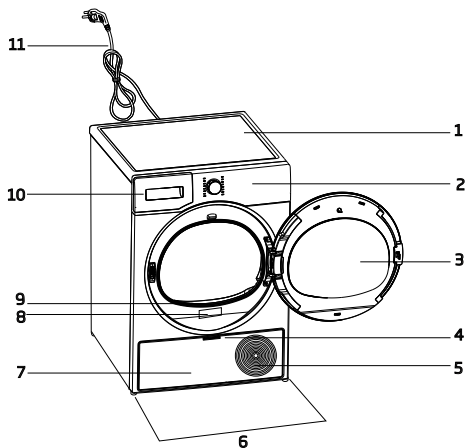



A szárítógéphez, illetve a kísérő dokumentumokban megadott értékek a vonatkozó szabványoknak megfelelő laboratóriumi mérések. Ezek az értékek a használat és a környezeti feltételek függvényében eltérhetnek.

3.2 Általános megjelenés

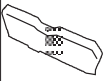

1. Felső panel
2. Kezelőpanel
3. Betöltőajtó
4. Padlólemez fogantyú
5. Szellőzőrácsok
6. Állítható lábak
7. Padlólemez
8. Adattábla
9. Szemcseszűrő
10. Víztartály fiókja
11. Tápkábel

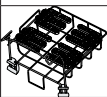
3.3 Szállítás hatóköre

	1. Vízleeresztő tömlő*		6. Vízöntő kupak*
	2. Szűrőrekesz tartalék szivacs*		7. Tiszta víz*
	3. Felhasználói kézikönyv		8. Illatkapszulák*
	4. Szárítókosár*		9. Kefe*
	5. Szárítókosár használati utasítás*		10. Szűrőkendő*

4 Üzembe helyezés

Először olvassa el a „Biztonsági utasításokat”!

Mielőtt a szárítógép üzembe helyezéséhez a legközelebbi hivatalos szervizhez fordulna, olvassa el a használati útmutatóban található információkat, és győződjön meg arról, hogy a villanszerelés és a vízellátás megfelel az előírásoknak. Ellenkező esetben hívjon egy villanszerelőt és egy vízszelőt a csatlakozások biztosítása érdekében.

A vevő felelőssége, hogy előkészítse a szárítógép helyét, valamint a villanszerelést és a szennyvíz-elvezetést.

Üzembe helyezés előtt ellenőrizze, hogy a termék nincs-e megsérülve. Ha a szárítógép sérült, ne helyezze üzembe. A sérült termékek veszélyeztetik az Ön biztonságát. Várjon 12 órát a szárítógép üzembe helyezése előtt.

A termék hűtőközeget tartalmaz, és ha közvetlenül szállítás után üzemelteti, akkor károsodhat. A terméket minden szállítás után 12 órán át pihentetni kell.

4.1 Megfelelő elhelyezés

- A szárítógépet sík és stabil felületre állítsa.
- A gépet legalább 2 fő mozgassa.
- A terméket pormentes, jól szellőző helyiségbe telepítse.
- A termék és a padló közötti hézagot ne szűkítse le például szőnyeggel, fadarabokkal vagy textíliával.
- A szárítógép szellőzőrácsait tartsa szabadon.
- A szárítógép telepítési helyének közelében ne legyenek olyan zárható ajtók, tolóajtók vagy csuklópántos ajtók, amelyek a rakodóajtó nyitását akadályozhatják.
- A szárítógép telepítése után a csatlakozásoknak stabilnak kell maradniuk. A termék elhelyezésekor ügyeljen arra, hogy a hátfal ne érintkezzen semmilyen kiálló tárggyal (vízcsap, konnektor stb.).

- A terméket úgy helyezze el, hogy a termék és a bútorok között legalább 1 cm távolság legyen.
- A szárítógép +5°C és +35°C közötti hőmérsékleten üzemeltethető. Ha ezen a hőmérséklet-tartományon kívül üzemeltetik, a szárítógép működése veszélybe kerülhet és károsodhat.
- A szárítógépet nem szabad a hátoldalával a falnak támasztva elhelyezni.

A szárítógépet ne helyezze a tápkábelre, mivel a károsodhat.

*** Hagyja figyelmen kívül a következő figyelmeztetést, ha a termék rendszere nem tartalmaz R290-et.**

A szárító R290 hűtőközeget tartalmaz.* Az R290 környezetbarát, de gyúlékony hűtőközeg. Győződjön meg arról, hogy a szárítógép légbeömlő nyílása nyitva van, és jól szellőzik. Tartsa távol a potenciális lángforrásokat a szárítótól.*

4.2 A szállítási biztonsági felszerelések eltávolítása

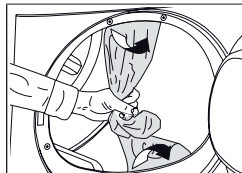

A termék első használata előtt távolítsa el a szállítási biztonsági felszereléseket.

4.3 A vízelvezető tömlő csatlakoztatása a gőzfunkcióval rendelkező termékeknek

A termékhez mellékelte vízelvezető tömlőn keresztül közvetlenül leengedheti a felgyülemlett vizet a víztartályban összegyűlt víz rendszeres kiürítése helyett.

Ha a szárítógép rendelkezik gőzfunkcióval, kövesse az alábbi ábrát a vízlevezető csatlakoztatásához.

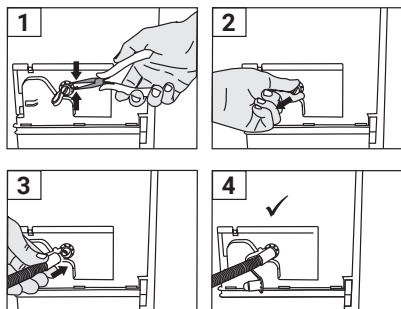

- 1 Szerszám segítségével húzza ki a szárító hátulján lévő dugóhoz rögzített bilincset a csatlakoztatási helyéről.
- 2 A bilincs eltávolítása után húzza ki a dugót a bilincs alól.
- 3 Csatlakoztassa a géphez mellékelt vízleeresztő tömlőt a dugó alatti csőhöz.
- 4 A gép készen áll a közvetlen vízlevezetéssel történő használatra.

A vízlevezető tömlőt legfeljebb 70 cm magasságban kell rögzíteni. Ügyeljen arra, hogy a vízlevezető tömlő ne törjön meg, ne gyűrődjön össze és ne nyomódjon a vízlevezető és a szárítógép közé. Biztonságosan csatlakoztassa a tömlőt, hogy a helyén maradjon. A kiömlő víz kárt okozhat. A vízlevezető tömlő nem hosszabbítható meg. Ellenőrizze, hogy a víz megfelelő áramlással folyik-e. A vízleeresztő cső ne legyen elzáródva vagy eltömődve.

Ha a termékhez adtak tartozékcsomagot, ellenőrizze a részletes használati utasítást.

4.4 A lábak beállítása

Amikor a szárítógép vízszintesen és stabilan áll, állítsa be a lábakat azok jobbra és balra forgatásával.

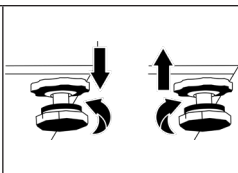

4.5 A szárítógép mozgatása

- Engedje le teljesen a szárítógépben lévő vizet.
- Ha a termék közvetlen leeresztéshez van csatlakoztatva, távolítsa el a tömlőcsatlakozásokat.

A szárítógépet ajánlott függőleges helyzetben mozgatni. Máskülönben döntse jobb oldalra (szemből nézve), és így mozgassa a szárítógépet. Várjon 12 órát a szárítógép üzembe helyezése előtt.

4.6 A zajjal kapcsolatos figyelmeztetés

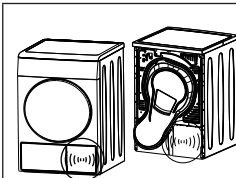

A termék működése során a kompresszorból időről időre fémes zajok hallhatók, ez normális.

A termék működtetésekor a felgyülemlt víz a víztartályba kerül. Normális, hogy e művelet során szivattyúzási hangok hallatszanak a készülékből.

4.7 A megvilágítás izzójának cseréje

Ha a szárítógép dob megvilágítással rendelkezik;

A szárítógép megvilágításához használt izzó/LED cseréjével forduljon hivatalos szervizhez. A termékben lévő izzó nem alkalmas helyiségek megvilágítására. A lámpa célja, hogy a szennyes ruhákat biztonságosan lehessen a szárítógépbe helyezni. A készülékben használt lámpák ellenállnak a szélsőséges fizikai körülményeknek, például az 50 °C feletti hőmérsékletnek.

5 Előkészítés

Először olvassa el a „Biztonsági utasításokat”!

5.1 Szárítógépben szárítható ruhák

A szárítógépben nem szárítható ruhák a szárítás során károsíthatják a készüléket és maguk a ruhák is károsodhatnak. Kövesse a szárítandó ruhaneműk címkéjén található utasításokat. Csak olyan ruhákat szárítson, amelyek címkéjén a „szárítógépben szárítható” felirat szerepel.



5.2 Szárítógépben nem szárítható ruhák

A fém merevítővel ellátott fehérneműket nem szabad szárítógépben szárítani. Ha ezek a fém merevítők kilazulnak és leszakadnak a ruhadarabról, károsíthatják a gépet. A finom hímzett textilákat, pamut- és selyemruhákat, a finom és értékes textilákból készült ruhadarabokat, a nem légáteresztő ruhákat és tüllfüggönyöket nem szabad szárítógépben szárítani.

5.3 A szárítandó ruhanemű előkészítése

Érmék, fém alkatrészek, tűk, szögek, csavarok, kövek stb. károsíthatják a termék dobját, illetve működési problémákat okozhatnak. Ezért nézze át a termékbe töltendő összes ruhát.

A fémtartozékokkal, pl. cipzárral felszerelt ruhákat kifordítva szárítsa.

Húzza fel a cipzárakat, horgokat és kapszokat, gombolja be a takarók gombjait, kösse be a textil- és kötényöveket.

5.4 Teendők az energiatakarékosság érdekében

- A mosás során a lehető legmagasabb centrifugálási fokozatot használja. Ezzel csökkentheti a szárítási időt és az energiafogyasztást. Válogassa szét a ruhákat típusuk és vastagságuk szerint. Az azonos típusú ruhákat együtt szárítsa. Például a konyharuhák és az asztalterítők gyorsabban száradnak, mint a fürdőszobai törülközők.
- A programválasztáshoz kövesse a használati útmutatóban található ajánlásokat.
- A szárítási ciklust lehetőség szerint ne szakítsa meg. Az ajtó kinyitása szárítás közben megnövekedett energiafogyasztást eredményezhet.
- A szárítógép működése közben ne tegyen bele nedves ruhát. Ez nem homogén száradást eredményezhet.
- Minden szárítás előtt és után tisztítsa meg a szálszűrőt.
- Győződjön meg arról, hogy a szűrők tiszták. A részletekért olvassa el a karbantartásról és tisztításról szóló fejezetet.
- A füstelvezetővel ellátott modellek esetében tartsa be az útmutatóban megadott füstelvezetési szabályokat, és tisztítsa meg a füstelvezetőt.
- A szárítási munkamenet során megfelelően szellőztesse ki a helyiséget, ahol a szárítógép található.

- Az Eco program a nedves pamutruhák szárítására szolgáló leghatékonyabb energiahatékonysági program, és a környezettudatos tervezésre vonatkozó előírások betartásának értékelésére szolgál.
- A hővesztés elkerülése érdekében tartsa zárva az ajtót.

5.5 Megfelelő terhelés

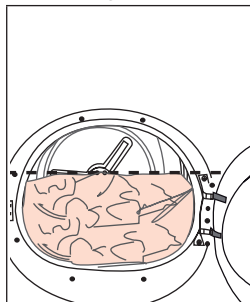

Ha a gépben lévő ruha mennyisége meghaladja a maximális terhelhetőséget, előfordulhat, hogy a gép nem megfelelő módon működik, ami anyagi károkat okozhat, vagy károsíthatja a terméket. Minden program esetén tartsa be a maximális terhelhetőséget.

- Ha a szárítógépet a gyártó által a megfelelő programokhoz megadott maximális kapacitásig tölti be, az segít energiát megtakarítani.

Az alábbi súlyok példaként szolgálnak.

Szennyes	Kb. súly (g)*	Szennyes	Kb. súly (g)*
Pamut ágynemű (dupla méretű)	1500	Pamut ruha	500
Ágynemű (egyszemélyes)	1000	Ruha	350
Lepedő (dupla)	500	Farmer	700
Lepedő (egyszemélyes)	350	Zsebkendő (10 db)	100
Nagy asztalterítő	700	Póló	125
Kicsi asztalterítő	250	Blúz	150
Szalvéta	100	Pamut ing	300
Törölköző	700	Ing	200
Kéztörő	350		

* A száraz szennyes súlya mosás előtt.

6 A termék működtetése

6.1 Kezelőpanel

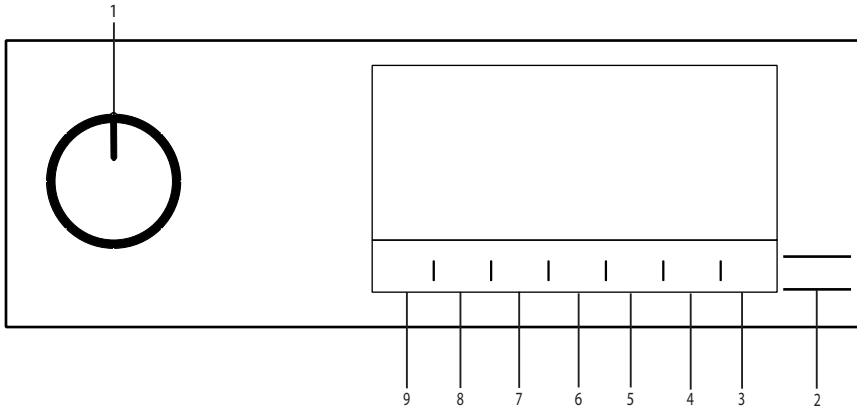

1. Be/Ki/Program választógomb.

2. Indítás/Készenlét gomb.

3. Távirányító gomb.

4. Befejezési idő kiválasztó gombja.

5. Steam programválasztó gomb.

6. Alacsony hőmérséklet kiválasztógombja és időzítőprogram kiválasztógombja.

7. Hangjelzés és gyerekzár kiválasztó gombja.

8. Gyűrődésgátlás kiválasztó gomb/
Dobmegvilágítás gomb.

9. Szárazság szint beállító gomb.

6.2. Szimbólumok

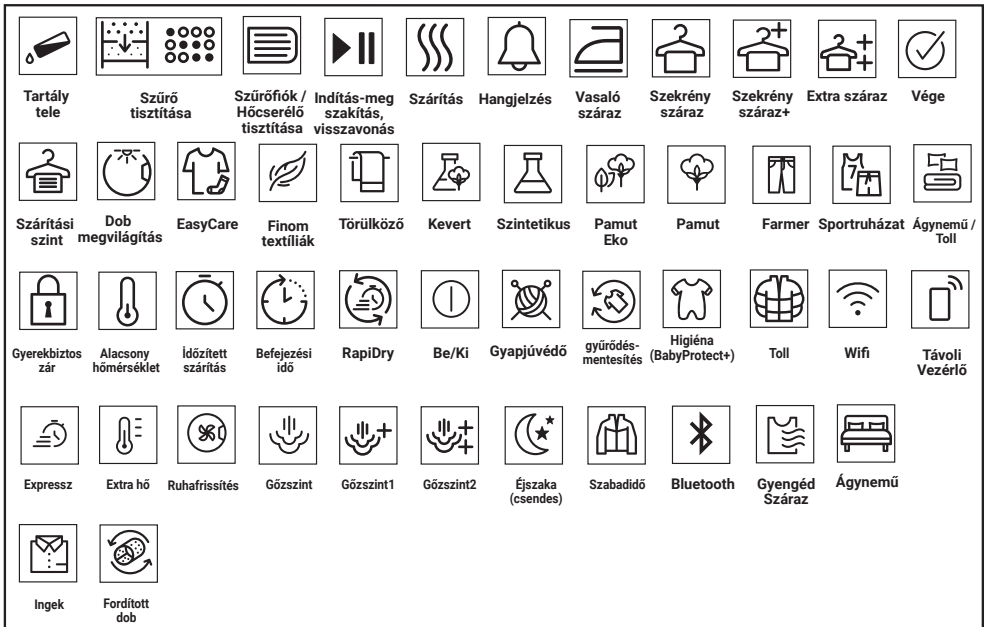

6.3 A szárítógép előkészítése

- Dugja be a szárítógépet.
- Nyissa ki a betöltőajtót.
- Távolítsa el a benne lévő idegen anyagokat.
- Helyezze a ruhát a szárítógépbe, anélkül, hogy teletömné.
- Nyomja be és zárja be a betöltőajtót.

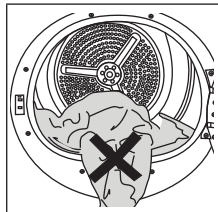

Győződjön meg róla, hogy a ruhák nem torlaszolják el a betöltőajtót. Az ajtó erővel történő becsukása helyett távolítsa el az elakadt darabot.

- Amikor a Be/Ki/Program választógomb gomb segítségével kiválasztja a kívánt programot, a gép be fog kapcsolni.

Az, hogy a Be/Ki/Program választógomb segítségével kiválaszt egy programot, nem jelenti azt, hogy a program elindult. A program elindításához nyomja meg a Start/Bekapcsolva gombot.

6.4 Programkiválasztás és fogyasztási táblázat

HU					
A gőzzel működtetett ciklusok táblázata					
Programok	A programok leírása	Kapacitás (kg)	A mosódob forgási sebessége (ford/perc)	Szárítási idő (perc)	Gőzszerítési idő
IronTouch*	A ciklus célja az ingek és pólók gyűrődésének csökkentése a gőzfunkció segítségével. Ez a ciklus általában feleslegessé teszi az alkalmi ingek vasalását szárítás után. A szárítandó termék szövetétől és vastagságától függően a gyűrődés csökkenésének mértéke változhat. Ebben a ciklusban ajánlott az azonos típusú szöveteket betenni.	1,5 (6 darab)	800	-	90
		1 (3 darab)	800	-	70
		0,3 (1 db)	800	-	50
Steam Refresh	Felfrissíti a ruhákat a gőzfunkció segítségével, és eltávolítja a nem kívánt szagokat. Csak száraz ruhákhoz használja.	1,5 (6 darab)	-	-	35
		1 (3 darab)	-	-	31
		0,3 (1 db)	-	-	23
Mixed	Használja ezt a programot olyan szintetikus és pamut ruhaneműk együtt történő szárításához, amelyek nem engedik színüket. Ezzel a programmal a sport- és fitness ruhákat száríthat.	6	1000	175	180
Jeans	Ezzel a programmal farmernadrágokat, -szoknyákat, -ingeket vagy -kabátokat száríthat.	4	1200	130	135
Cotton	Ebben a ciklusban száríthatja a hőnek ellenálló pamutszöveteket. A szárításhoz megfelelő beállítást kell kiválasztani, amely megfelel a szárítandó ruhanemű vastagságának és a kívánt szárazsági szintnek.	8	1000	200	205
		10	1000	245	250
Eco	Az egyrétegű, alkalmi pamut textíliákat a lehető leggazdaságosabb módon szárítja.	8	1000	180	185
		10	1000	220	225
Synthetics	Ebben a ciklusban száríthatja az összes szintetikus textíliát. A kívánt szárítási szintnek megfelelő szárítási szintet kell kiválasztani.	6	800	100	105

A nem gőzzel működtetett ciklusok táblázata					
Cottons Iron dry***	Az egyrétegű, alkalmi pamut textiliákat kissé nedvesen szárítja, hogy készen álljanak a vasalásra.	8	1000	140	-
		10	1000	160	-
Wool	Ezt a programot használja olyan gyapjú ruhanemű szárításához, melyeket az utasítások szerint mosott ki, pl. pulóverek. Javasolt a ruhákat a program végeztével kivenni.	1,5	600	148	-
Extra Silence	Ennél a programnál a kibocsátott zaj alacsonyabb. Ezzel a programmal csendesen megszáradhat a pamut vagy a szintetikus keverék ruháit.	8	1000	240	-
Duvet	Használja a tollal töltött paplan szárítására.	-	800	165	-
Timed Drying	A 10 és 160 perc közötti időprogramok közül választhat a kívánt szárítási szint alacsony hőmérsékleten történő eléréséhez. Ebben a programban a szárítógép működése a ruhanemű szárazságától függetlenül a beállított ideig tart.	-	-	-	-
Refresh	Ez a program meleg levegővel frissíti fel a szárított ruháit.	1,5	-	120	-
Extra Heat	Ezt a programot úgy tervezték, hogy a mosott textiliákat magasabb hőmérsékleten szárítsa, mint a többi ciklus, így ideális az olyan ruhákhoz, mint a babaruhák, fehéruk, törölközők és hasonló anyagok.	5	800	200	-
Rapid	Használja ezt a programot 2 ing vasalásra előkészítéséhez.	0,5	1200	30	-
Remote Cycle					
Bed Linen	Használja 1 pamut vagy szintetikus ágyneműhuzat szárítására a gomb/cipzár bezárásával.	3	800	135	-
Lingerie	Magas hőmérsékleten higiénikusan szárítja az alsóneműt.	2	1000	70	-
Sport	Szárítsa meg a szintetikus, pamut vagy vegyes textiliákból vagy vízálló anyagból készült ruháit, például funkcionális dzsekiket, esőkabátokat stb.. A szárítás előtt fordítsa ki őket.	2	1000	135	-
Delicates	Lehetővé teszi azoknak a pólóknak, blúzoknak és ingeknek a biztonságos szárítását, amelyek mosási utasításaiban szerepel a „szárítható”.	4	1000	125	-
Towels	Szárító törölk, mint például konyhai törölk, törölközők és kéztörölk.	5	1000	175	-

Energiafogyasztási értékek				
Programok	Kapacitás (kg)	A mosódob forgási sebessége (ford/perc)	Maradék nedvességtartalom kb.	Energiafogyasztási értékek kWh
Cottons Eco**	10	1000	60%	1,78
Cottons Iron dry	10	1000	60%	1,50
Synthetics Cupboard Dry	6	800	40%	0,80
	„Ha rendszeresen szárít 10 kg maximális pamut adagokat, javasoljuk, hogy csatlakoztassa a leeresztő tömlőt, a szárító leállása és a ciklus közepén a tartály ürítése megakadályozása érdekében” (lásd: „Csatlakozás a lefolyóhoz” szakasz)			
*A Ready to Wear (azonnal felvehető) ciklus alkalmasságát arra, hogy 100% pamut, 100% poliészter, 100% viszkóz és 56% pamut - 44% poliészter anyagú ingeket rögtön felvehető állapotba hozza (ráncmentesítő hatás), a Független Európai Textilvizsgáló Intézet igazolta. A gallér, a mandzsetta és az ingujjak igény szerint vasalhatók.				

** A fenti értékek standard körülmények között lettek megadva. A fogyasztási értékek a mosási típus, a centrifugálási sebesség, a környezeti feltételek és a feszültség szintek függvényében eltérhetnek a táblázatban szereplő értékektől.

***A “Pamut vasaló-száraz” program úgy állítható be, hogy a kezelőpanelen kiválasztja a “Pamut” programot, majd kiválasztja a “Vasaló-száraz” szárítási fokozatot a szárítási fokozat kiválasztó gomb.

Általános programok

Programok	Kapacitás (kg)	Program periódus (óra:perc)	Energiafogyasztási érték (kWh)
Pamut Eko	10	3:40	1,78
Pamut Eko	5	2:05	0,93
Pamut, vasalásra kész	10	2:20	1,50
Pamut, vasalásra kész	5	1:24	0,71
Pamut, szekréynyszárász	10	3:20	1,86
Pamut, szekréynyszárász	5	1:45	1,00
Pamut, szekréynyszárász +	10	3:30	1,94
Pamut, szekréynyszárász +	5	1:55	1,08
Pamut szekrény-szárász ++	10	3:40	2,02
Pamut szekrény-szárász ++	5	2:05	1,15
Szintetikus, vasalásra kész	10	1:20	0,64
Szintetikus, szekréynyszárász	10	1:40	0,80
Szintetikus szekrény-szárász +	10	1:50	0,88
Szintetikus szekrény-szárász ++	10	-	-
Finom textíliák	2	-	-
Gyapjúvédő	1,5	2:28	1,50

Az Eco program kivételével a megadott értékek csak tájékoztató jellegűek.

Különböző üzemmódok

Felvett teljesítmény (W)	Kikapcsolt mód (W) (ha van)	Késleltetett mód (W) (ha van)	Készenléti mód (W) (ha van)	Készenléti mód csatlakoztatási funkcióval (W) (ha van)
		0,50	4,00	0,50

A szárítási ciklus akusztikus légköri zajkibocsátása dB(A):

63

6.5 Kiegészítő funkciók Szárasság szint

A szárassági szint beállító gombot a szárasság mértékének beállítására használhatja. A program ideje függ a választástól.

Ezt a funkciót csak a program megkezdése előtt aktiválhatja.

Gyűrődés megelőzése

A gyűrődés megelőzése kiválasztó gomb megnyomásával be- és kikapcsolhatja a gyűrődés megelőzése funkciót. Ha a program befejezését követően nem veszi ki azonnal a mosott ruhát, használhatja a gyűrődés megelőzése funkciót a ruhák gyűrődésének megelőzéséhez.

Hangjelzés

A szárítógép a program végeztével hangjelzést bocsát ki. Ha nem szeretne hangjelzéseket kapni, nyomja meg a „Hangjelzés” gombot. Ha megnyomja a hangjelzés gombot, a visszajelző lámpa kialszik és a hangjelzés nem szólal meg, amikor a mosás befejeződött.

Ez a funkció vagy a program elindulása előtt vagy az után is aktiválható.

Alacsony hőmérséklet

Ezt a funkciót csak a program megkezdése előtt aktiválhatja. Ezt a funkciót akkor aktiválhatja, ha a mosott ruhát alacsonyabb hőmérsékleten szeretné szárítani. A program időtartama hosszabb lesz az aktiválást követően.

Befejezési idő

Az idő vége funkció segítségével a program végének idejét akár 24 órával elhalaszthatja.

1. Nyissa ki a betöltőajtót és helyezze be a ruhaneműt.
2. Állítsa be a szárítási programot.
3. Nyomja meg Befejezés idejének kiválasztása gombot a kívánt késleltetés beállításához. Bekapcsol az „idő lejárt” LED-jelzés. (Ha lenyomja és tartja a gombot, az Idő vége non-stop folyamatban lesz).
4. Nyomja le a Indítás/Bekapcsolva gombot. A Befejezési idő visszaszámlálása elindul. A kijelzett késleltetett idő közepén található „:” jelzés villog.

Az idő lejárt előtt hozzáteheti és kiveheti a ruhaneműt. A kijelzett idő a normál szárítási idő és az Idő vége összege. A Befejezési idő LED a leszámlálás végén kikapcsol, megkezdődik a szárítás és felvillan a szárítás LED.

Az Idő vége megváltoztatása

Amennyiben a visszaszámlálás alatt szeretné megváltoztatni a késleltetés idejét, akkor:

Állítsa meg a programot, fordítsa el a Be/Ki/Program választógombot, és törölje a programot. Válassza ki a kívánt programot, majd ismétlje meg a Befejezési idő kiválasztása folyamatot.

Idő vége funkció törlése

Amennyiben törölni szeretné az Idő vége funkciót és azonnal el szeretné indítani a programot:

Állítsa meg a programot, fordítsa el a Be/Ki/Program választógombot, és törölje a programot. Válassza ki a kívánt programot, majd nyomja meg a „Start/Szünet” gombot.

Dobvilágítás

A gomb megnyomásával be- és kikapcsolhatja a dobvilágítást. A gomb megnyomásával a lámpa bekapcsol, majd egy bizonyos idő elteltével kialszik.

6.6 Figyelmeztető jelzések

A figyelmeztető jelzések az adott szárítógép modellől függően eltérőek lehetnek.

Bolyhszűrő tisztítása

A program végeztével bekapcsol a szűrőtisztítás figyelmeztető jelzés.

Víz tartály

Ha a víz tartály a program közben telik meg, a figyelmeztető jelzés villogni kezd és a gép készenléti üzemmódba vált. Ebben az esetben engedje le a tartályt, majd a program elindításához nyomja meg az Indítás/Bekapcsolva gombot. A figyelmeztető szimbólum eltűnik és a program újra elindul.

A szűrőfiók/hőcserélő tisztítása

A filter fiók tisztítása érdekében a figyelmeztető jelzés folyamatosan villog.

6.7 A program indítása

A program elindításához nyomja meg az Indítás/Bekapcsolva gombot.

A Start/Készenlét és Szárítás jelzőfények világítani fognak, jelezve, hogy a program elindult.

6.8 Gyerekzár

A szárítógép gyerekzárral rendelkezik annak érdekében, hogy a gombok lenyomásával ne lehessen megváltoztatni az aktuális programot. Amennyiben a gyerekzár aktív, a panelen lévő összes gomb, a Be/Ki/Programválasztás gomb kivételével inaktívá válik.

Nyomja a hangjelzés gombját 3 másodpercig, hogy aktiválhassa a gyerekzárát.

A program végeztével új program elindításához, illetve a program megszakításához a gyerekzárát fel kell oldani. A gyerekzár feloldásához tartsa nyomva ugyanazokat a gombokat 3 másodpercen át.

Ha a gyerekzár aktív, a kijelzőn bekapcsol a gyerekzár figyelmeztető jelzés.

Amikor a gyerekzár aktív:

Mialatt a szárítógép működik vagy készenléti állapotban van, a jelzőfények nem változnak a programválasztó gomb pozíciójának módosításakor sem.

Ha a szárítógép működik és a gyermekzár aktív, a programválasztó gomb elfordításakor két sípoló hang hallatszik. Ha a gyermekzárát kikapcsolják, mielőtt a programválasztó gombot az eredeti helyére fordítanák, a program megszakad, mivel a programválasztó gomb elmozdult.

6.9 A program módosítása indítás után

A szárítógép elindítása után módosíthatja a kiválasztott a szárítási programot egy másik programra.

- Például állítsa meg a programot, és fordítsa el a Be/Ki/Program választógombot, hogy kiválaszthassa az Extra száraz programot a Vasalási száraz program helyett.
- A program elindításához nyomja meg az Indítás/Bekapcsolva gombot.

Ruhanemű hozzáadása és eltávolítása bekapcsolt állapotban

Ruhanemű hozzáadásához, illetve kivételéhez a szárítási program elindulását követően:

- A szárítógép készenléti üzemmódba állításához nyomja meg a Start/Készenlét gombot. A szárítási folyamat leáll.
- Nyissa ki a betöltőajtót Készenlét üzemmódban, tölts be vagy vegye ki a ruhákat, majd csukja vissza az ajtót.
- A program elindításához nyomja meg az Indítás/Bekapcsolva gombot.

A szárítás megkezdése után hozzáadott ruhanemű azt eredményezheti, hogy a szárítógépben lévő, már megszáradt ruhák összekeverednek a vizes ruhákkal, így a szárítási folyamat végén a ruhanemű nedves marad.

A ruhanemű hozzáadását és eltávolítását a szárítás ideje alatt akármennyiszer megismételheti. De ezzel többször megszakítja a szárítási folyamatot és növeli a programidőt és az energiafogyasztást is. A ruhanemű hozzáadása ezért a szárítási program elindulása előtt javasolt. Ha a berendezés készenléti állapotában a programválasztó gombbal új programot választ, a folyamatban lévő program megszakad.

Ha a program futása közben adagol vagy vesz ki ruhát, a dob belső felszínét ne érintse meg. A dob felszíne ugyanis forró.

6.10 Program törlése

Ha bármilyen okból szeretné a szárítást leállítani és a programot törölni a gép elindulása után, állítsa le a programot és nyomja meg a Be/Ki/Program választógombot, ekkor a program törlődik.

Amennyiben a programot a berendezés működése közben állítja le, a berendezés belseje rendkívül forró lehet, ezért kapcsolja be a szellőztetés programot, hogy lehűtse.

6.11 Program vége

Ha a program befejeződik, a Befejezés/Gyűrődés megelőzése és Szűrő tisztítása figyelmeztetés LED felvilágosítja a visszajelzőn. A betöltőajtó kinyitható, és a szárítógép készen áll a következő szárítási ciklusra.

Forgassa el a Be/Ki/Program választógombot Be/Ki állásba, hogy kikapcsolhassa a szárítógépet.

Ha a Gyűrődés megelőzése üzemmód aktív és a program végeztével nem üríti ki a ruhákat, a gyűrődés-megelőző funkció 2 órára aktívá válik, ezzel megakadályozva, hogy a gépben lévő ruhák összegyűrődjenek. A program 10 perces intervallumokban megforgatja a ruhákat, így megelőzve a gyűrődést.

6.12 Illat funkció

Ha a szárítógép rendelkezik illat funkcióval, annak használatával kapcsolatban olvassa el a ProScent útmutatót.

6.13 A gőz programok általános leírása

Gőzölő ciklusok

A gőzfunkciót a gép paneljén kék/piros vonallal jelölt ciklusok során használhatja. Aktív gőzfunkciós ciklus esetén a szárítót a ruhák típusa és vastagsága szerint csoportosítva használja. Ebben a ciklusban ne szárítson gyapjút, bőrt vagy fém alkatrészeket tartalmazó ruhákat. A gőzölési ciklusokban a gőzfejlesztés során extra zaj keletkezhet. A ruhanemű típusától, mennyiségétől és a kiválasztott ciklustól függően a gyűrődésmentesítő és szagtalanítási folyamatok eredménye eltérő lehet. A gőzölési ciklusok vége után a ruhákat azonnal ki kell venni a gépből, és fogasra kell akasztani.

A gép előkészítése

A gőztartályt a gőzzel működő ciklusok első használata előtt fel kell tölteni. Ezért a gép első használatakor a ruhákat gőzfunkciós ciklusban kell szárítani, vagy pedig olyan ciklusban, amelyben a gőzfunkció nem aktív.

A gőzfunkciós ciklus aktiválásának módja:

Amikor bekapcsolja a gépet, és a ciklusbeállítót a „Ready to Wear” (azonnal felvehető) vagy a „Steam Refresh” (gőzös felfrissítés) ciklusokra állítja, bekapcsol az alábbi ábrán látható kijelző.



Ez a szimbólum azt jelzi, hogy a szárítási ciklust legfeljebb 1,5 kg (6 ruhadarab) terheléssel működtetheti. Ahhoz, hogy 1 vagy 3 ruhadarabot tudjon szárítani, a képernyőn a „Steam” (gőz) opciót kell megérintenie, hogy elvégezze a szükséges módosítást a terhelési szint beállításában.



3 darab



1 db

Miután elvégezte a szükséges beállításokat, a Start/Hold (indít/megállít) gomb megnyomásával elindíthatja a ciklust.

A képernyőn a „Steam” (gőz) opcióra kell kattintania, hogy aktiválja a gőzfunkciót a Blend (kevert), a Jeans (farmer), a Cotton (pamut), a Economic Cotton (gazdaságos pamut) és a Synthetic (szintetikus) ciklusokban. Ha megérinti ezt a gombot, a gőzfunkció aktiválódik, megjelenik az alábbi szimbólum, és a ciklus időtartama megváltozik.



A ciklus a Start/Hold (indít/megállít) gomb megnyomásával indítható el, amikor megjelenik a szimbólum és a gőzfunkció aktiválódik.



Ha a gőztartály üres, az alábbi ikon villog. Inaktív gőzfunkciós ciklusban történő szárítás szükséges a tartály feltöltéséhez.



6.14 HomeWhiz funkció

Először is, telepítse a telefonjára a homewhiz alkalmazást.

A homewhiz alkalmazással kapcsolatos részletes információk a <https://www.homewhiz.com/> oldalon találhatóak.

Az energiafogyasztás változhat attól függően, hogy a hálózati kapcsolat be van-e kapcsolva vagy sem, a „Programválasztás és fogyasztás” táblázatban szereplő értékek szerint.

Kapcsolja be a bluetooth-t a telefonon.
Kapcsolja a programválasztó gombot Off módba.

Nyomja meg együtt a Szárazsáfgok és a Távvezérlő gombokat 3 másodpercig. Ez idő alatt a képernyőn megjelenik a 3-2-1. Ezután az alábbi kép jelenik meg a képernyőn.

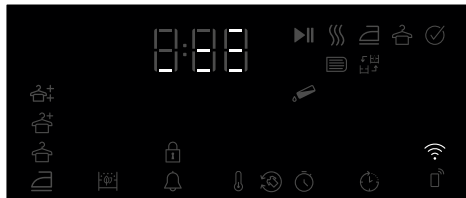

Válassza ki a hozzáadni kívánt termékmodellét az alkalmazásból Eszközök->Készülék hozzáadása->Tisztítóeszközök->Szárítógép

Adja hozzá a termék gyártási számát a Wifi és Bluetooth kiválasztásával.

A hozzáadás indítása kiválasztása után a képernyőn megjelennek a környező Wifi hálózatok, válassza ki a hozzáadni kívánt hálózatot, és adja meg a hálózat jelszavát.

A termék képernyője a telepítés befejezése után bezárul, és az alkalmazásban megkérdezi, hogy melyik helyiségbe kívánja a terméket hozzáadni.

A Wi-Fi be-/kikapcsolása

Ha a Wi-Fi ki van kapcsolva, és az ikon nem világít, a Wi-Fi engedélyezéséhez tartsa lenyomva a távirányító gombot 3 másodpercig.

Ha a Wi-Fi aktív (az ikon világít vagy villog), a Wi-Fi funkció kikapcsolásához tartsa lenyomva a távirányító gombot 3 másodpercig.

A távoli kapcsolat használata:

Kapcsolja a terméket Letöltés program módba, figyelje meg, hogy a Wifi ikon világít-e, ha a terméken a Wifi be van kapcsolva.

Ha a Wifi ki van kapcsolva és az ikon nem világít, akkor a Wifi bekapcsolásához nyomja meg a távirányító gombját 3 másodpercig.

Nyomja meg a távirányító gombot, hogy a termék távvezérlését lehetővé tegye, miközben a Wifi be van kapcsolva.

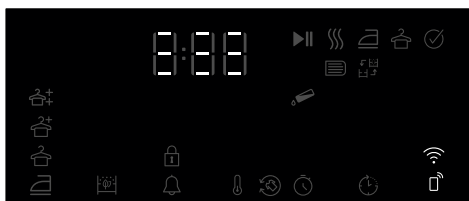

A termék távolról vezérelhető a homewhiz alkalmazásba való belépéssel, miközben a távirányító aktív

A homewhiz alkalmazással kapcsolatos részletes információk a <https://www.homewhiz.com/> oldalon található.

A termék törlése a hálózatról:

Ha a termék bekapcsolt állapotában az időkésleltető és a Wifi gombokat 5 másodpercig nyomja meg, a képernyő 5-től visszszámol, és amikor a sípszó megszólal, a termék törlődik a hálózatról, és a Wifi kikapcsol.

A távirányító az ajtó kinyitásakor megszűnik.
A távirányító a program gomb felforgatásakor megszűnik.

Ha a Wifi ikon folyamatosan világít, az azt jelenti, hogy a készülék aktív és csatlakozik a hálózathoz

Ha a Wifi ikon folyamatosan villog, ez azt jelenti, hogy aktív és próbál csatlakozni a hálózathoz. Csak akkor tud csatlakozni a termékhez, ha az folyamatosan világít

A termékhez akkor lehet csatlakozni, ha a távirányító ikonja aktív és a Wifi ikon folyamatosan világít.

A Homewhiz alkalmazás beszerzése

A Homewhiz alkalmazást a készülék alkalmazásboltjaiból szerezheti be. Az alkalmazások gyorsabb eléréséhez használhatja az alábbi QR-kódokat.



Apple App Store az IOS operációs rendszerrel rendelkező készülékekhez



Google Play Áruház az Android operációs rendszerrel rendelkező készülékekhez

7 Karbantartás és tisztítás

Először olvassa el a „Biztonsági utasításokat”!

7.1 Szálszűrők (belső és külső szűrők) / A rakodóajtó belső felületének tisztítása

A szárítási folyamat során kiválasztott haját, szőroket és szöszöket a szöszszűrő gyűjti össze. A szűrők elégtelen tisztítása növelheti a szárítás időtartamát és az energiafogyasztás szintjét.

A szűrők elégtelen tisztítása nedves ruhadarabokat okozhat a szárítási ciklus után. A szűrők tisztítása során, annak érdekében, hogy a mikroműanyagok ne terjedjenek át a vízrendszerbe, a szennyeződések és a szőrszálakat el kell távolítani. A szűrők tisztítása során a víz nem folyhat a lefolyó felé.

Minden szárítási ciklust követően tisztítsa ki a szálszűrőt és a betöltőajtó belső felületét

A szárítógép 2 szálszűrővel rendelkezik, amelyek közül az egyik a másiknak a belsejében található. A művelet megkezdése előtt győződjön meg arról, hogy a szálszűrők a helyükre kerültek.

A bolyh szűrő tisztításához:

- Nyissa ki a betöltőajtót.
- Fogja meg a két részes szálszűrő első részét (a belső szűrőt), és felfelé kihúzza egy kicsit.

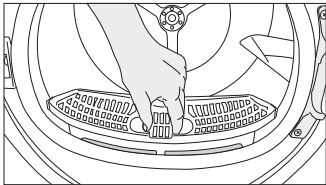

- Vegye ki a második részt (a külső szűrőt) felfelé kihúzva azt.

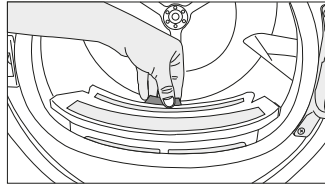

Győződjön meg arról, hogy a szűrők helyén nem találhatók hajszálak, rostok vagy pamutgombolyagok.

- Nyissa ki mindkét (külső és belső) szálszűrőt, és távolítsa el a szálakat kézzel vagy a légtերelő keféjével. A hajszálakat porszívóval távolíthatja el a szűrőkből. A szöszöket a szemetesbe kell dobni, és nem a lefolyón keresztül kell kimosni, hogy elkerüljük a mikroműanyagok elterjedését a használati vízrendszerben.

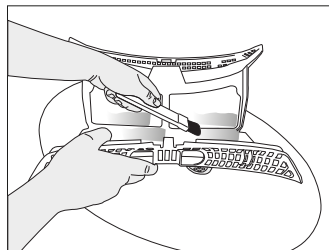
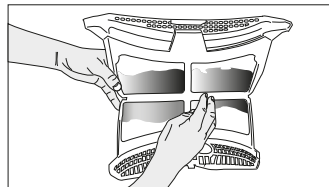
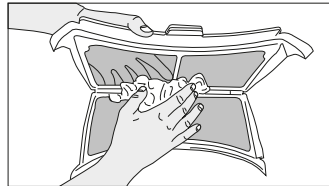

- Helyezze a két szőszűrőt egymásra, és helyezze vissza azokat a helyükre.

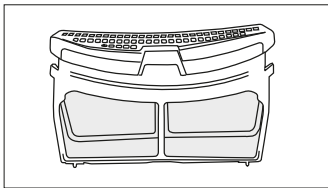

- Tisztítsa meg a betöltő ajtó belső felületét és a tömítést puha, nedves ruhával vagy a légtelítő keféjével.

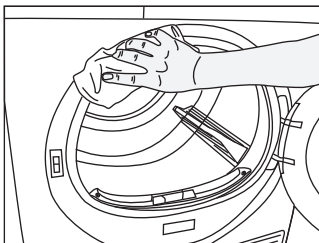
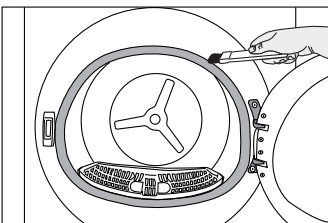
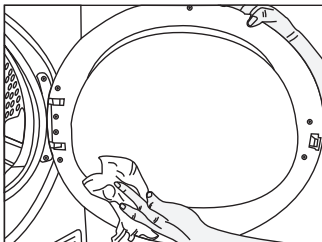

7.2 A szenzor tisztítása

A szárítógép páratartalom-érzékelőkkel rendelkezik, amelyek érzékelik, hogy a ruha száraz-e.

A szenzorok tisztításához:
Nyissa ki a szárítógép betöltő ajtaját.

Ha a gép a szárítás miatt forró, várjon, amíg lehűl.

Ecettel megnedvesített puha ruhával törölje át a szenzor fém felületeit, majd szárítsa meg.

Tisztítsa meg évente 4 alkalommal a szenzorok fém felületeit. A tisztításhoz fémszerszámok helyett használjon puha szöveteket.

A tűz- és robbanásveszély miatt ne használjon oldatokat, tisztítószerket, acélgyapotot vagy hasonló anyagokat és eszközöket az érzékelők tisztításához.

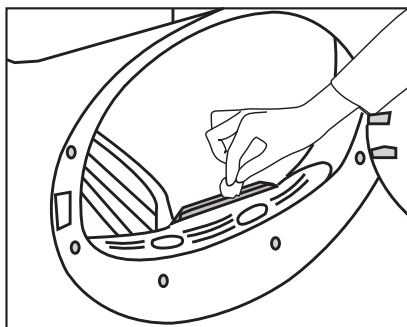

7.3 A víztartály leeresztése

A szárítás során a nedvesség távozik a ruhákból és lecsapódik, majd a víz összegyűlik a víztartályban. Minden szárítási ciklus után engedje le a vizet a tartályból.

A kondenzált víz nem ivóvíz! A program során tartsa a víztartályt a helyén

Ha nem üríti ki a víztartályt, a következő szárítási munkamenetek során a gép a víztartály megtelése miatt leáll, a víztartály figyelmeztető ikonja pedig villogni fog. Ebben az esetben engedje le a a tartályt, majd a szárítás folytatásához nyomja meg az Indítás/Készenlét gombot.

A víztartály leeresztéséhez:

Óvatosan húzza ki a víztartályt a rekeszből.

Öntse ki a vizet a tartályból.

Óvatosan emelje ki a víztartályt a fiókból vagy a tartójából.

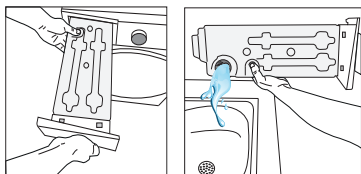

Amennyiben a víztartály tölcserében szősz gyűlt össze, folyó víz alatt távolítsa el.

Tegye vissza a víztartályt.

Ha a közvetlen leeresztési opciót használja, a víztartályt nem szükséges kiüríteni.

7.4 A kondenzátor tisztítása

A szálszűrő által nem összegyűjtött haj és szálak felhalmozódnak a kondenzátor fémfelületén a légtelítő mögött. Ezeket a szálakat rendszeresen el kell távolítani.

Ha a kondenzátor tisztítása ikon villog, ellenőrizze a fémfelületet. Ha vannak rajta szálak, tisztítsa meg. Legalább 6 havonta ellenőrizni kell.

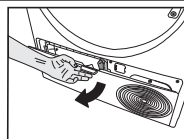

Nyissa ki a padlólemez, a gombjának a meghúzásával.

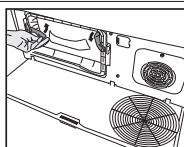

A reteszek mozgatásával nyissa ki a légtelítő fedelét.

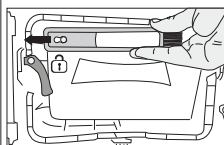

Húzza balra a keféket és vegye ki. A tisztítókefével megtisztíthatja a szűrőt, a kondenzációs fémfelületet és az ajtón felgyülemlt szálakat.

A tisztítókefe a dokumentumok tasakjában található. Vegye ki a keféket a dokumentumok tasakjából, és tárolja a légtelítőn lévő helyen.

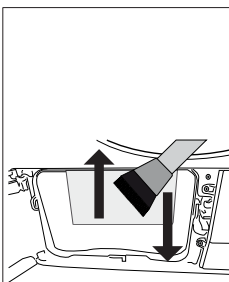

Távolítsa el a kondenzátor fémfelületén lévő szálakat nedves ruhával vagy a légtelérőn lévő kefével felfelé – lefelé irányuló mozdulatokkal. Ne tisztítsa jobbra-balra mozgatással, mivel az károsítja a kondenzátor fémlemezeit. A tisztításhoz használhat kefével ellátott porszívót is. Ha a porszívón nincs kefe, nem ajánlott a kondenzátor tisztítására használni.

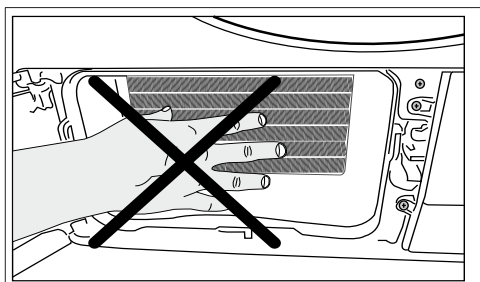
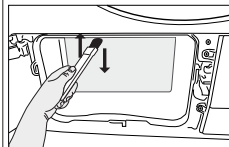

A légtelérő fedelének eltávolításakor normális, ha a kondenzátor előtti műanyag részen víz jelenik meg.

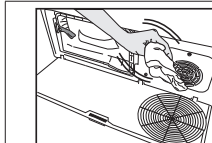

Ha a ventilátor fedelén és a padlólemezen szálak halmozódnak fel, távolítsa el őket egy ronggyal.

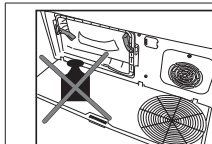

Nyitott állapotban a padlólemezt ne helyezzen súlyt.

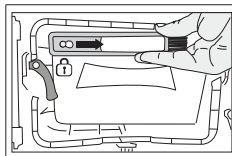

A szűrő, az ajtó és a kondenzátor tisztítása után húzza a kefért jobbra, és rögzítse a helyén.

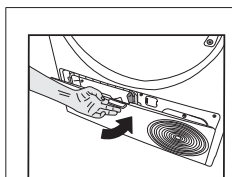

A tisztítást követően helyezze a légtelérő ajtaját a helyére, zárja be a reteszt, és tegye vissza a padlólemezt.

A dob tisztításához használjon puha textíliát.

A tisztítást kézzel is végezheti, amennyiben védőkesztyűt visel. Ne próbálja meg csupasz kézzel végezni a tisztítást. A párologtató lamellái felsérthetik a kezét. A jobbra-balra végzett tisztítás kárt okozhat a párologtató lamelláiban. Ez szárítási problémákat eredményezhet.

8 Hibaelhárítás

A szárítás túl hosszú ideig tart.
Szálszűrő (belső és külső szűrők) pórusai eltömődhetnek. >>> Porszívóval megtisztítható. A kondenzátor elülső oldala eltömődhetett. >>> Tisztítsa meg a kondenzátor elülső oldalát. Előfordulhat, hogy a gép elején található szellőzőnyílások el vannak takarva. >>> Távolítson el minden tárgyat a szellőzőrácsok elől, amely akadályozhatja a levegő útját. A szellőzés elegendően lehet, ha a szárító kis helyen került elhelyezésre. >>> Nyissa ki az ajtót vagy ablakokat, hogy ne melegedjen fel túlzottan a helyiség. Ha van páratartalom-érzékelő. Lehetséges, hogy vízköretég alakult ki a páratartalom-érzékelőn. >>> Tisztítsa meg a páratartalom-érzékelőt. A gépet túlterhelheti a szennyes. >>> Ne töltse túl a szárítógépet. Lehetséges, hogy a ruhák nem lettek megfelelően kicentrifugázva. >>> Nagyobb fordulatszámon kell centrifugázni a mosógépben.
A ruhák nedvesek maradnak a szárítás után.
Előfordulhat, hogy nem a szennyes típusának megfelelő program van használatban. >>> Ellenőrizze a szennyes ruhadarabokon található ápolási címkéket, és válassza ki a szennyeshez ideális programot, vagy használjon hosszabb időprogramokat. Szálszűrő (belső és külső szűrők) pórusai eltömődhetnek. >>> Porszívóval megtisztítható. A kondenzátor elülső oldala eltömődhetett. >>> Tisztítsa meg a kondenzátor elülső oldalát. A gépet túlterhelheti a szennyes. >>> Ne töltse túl a szárítógépet. Lehetséges, hogy a ruhák nem lettek megfelelően kicentrifugázva. >>> Nagyobb fordulatszámon kell centrifugázni a mosógépben.
A szárítógép nem kapcsol be, vagy nem lehet elindítani a programot. A szárító nem kapcsol be, amikor be van állítva.
A hálózati csatlakozó nincs bedugva. >>> Győződjön meg róla, hogy a hálózati csatlakozó be van dugva. Az ajtó nyitva maradt. >>> Győződjön meg róla, hogy a betöltőajtó megfelelően van-e bezárva. Előfordulhat, hogy nincs program beállítva, vagy a Start / Pause gombot nem nyomta meg. >>> Ellenőrizze, hogy a programot beállította-e, nem pedig készenléti módban van. Lehetséges, hogy aktíválva van a gyerekszár. >>> Kapcsolja ki a gyerekszárát.
A program ok nélkül megszakadt.
Lehetséges, hogy a betöltőajtó nincs megfelelően bezárva. >>> Győződjön meg róla, hogy a betöltőajtó megfelelően van-e bezárva. Lehetséges, hogy áramkimaradás van. >>> A program elindításához nyomja meg az Indítás/Készenléti állapot/Törés gombot. Lehetséges, hogy a víztartály megtelt. >>> Ürítse ki a víztartályt.
A szennyes összehemelt, matt vagy szennyezett.
Előfordulhat, hogy nem a szennyes típusának megfelelő program van használatban. >>> Ellenőrizze a ruhák címkéit, és a ruhákhoz megfelelő programot válasszon.
A betöltőajtóról víz folyik.
Lehetséges, hogy a betöltőajtó belső felületén és a betöltőajtó tömítésén szálak gyűltek fel. >>> Tisztítsa meg a betöltőajtó belső felületét, és a betöltőajtó tömítésének felületét.
A betöltőajtó magától kinyílik.
Lehetséges, hogy a betöltőajtó nincs megfelelően bezárva. >>> Nyomja addig a betöltőajtót, amíg meg nem hallja a zár hangját.
A víztartály figyelmeztető jelzés világít/villog.
Lehetséges, hogy a víztartály megtelt. >>> Ürítse ki a víztartályt. Lehetséges, hogy a vízleeresztő tömlő összenyomódott. Ha a készülék közvetlenül csatlakozik a vízleeresztőhöz, ellenőrizze a tömlőt.
A szárítógépen belüli világítás nem kapcsol fel. (Lámpával ellátott modellek esetén)
Lehet, hogy a szárítógépet nem csatlakoztatta be a Be/Ki gombbal. >>> Győződjön meg róla, hogy a szárítógépet bekapcsolta. A lámpa meghibásodott. >>> A lámpa cseréjével kapcsolatosan forduljon hivatalos szervizhez.
A gyűrődésgátló ikon vagy lámpa világít.
Lehetséges, hogy a ruhák gyűrődését megakadályozó gyűrődésgátló üzemmód aktíválva van. >>> Kapcsolja ki a szárítót, és vegye ki a ruhákat.
A szálszűrő tisztítására figyelmeztető ikon világít
Szálszűrő (belső és külső szűrő) szennyezett lehet. >>> Porszívóval megtisztítható. A szálszűrő pórusain lepedék képződhetett, ami eltömődést okoz. >>> Porszívóval megtisztítható. A szálszűrő pórusain lerakódás képződhetett (belső és külső szűrők), ami eltömődést okoz.<<Porszívóval megtisztítható.>> Lehet, hogy a szálszűrők nincsenek behelyezve. >>> Helyezze be a belső és a külső szűrőt a helyére. Előfordulhat, hogy a környezetbarát szűrőkendő nincs felszerelve a műanyag részre, és a kondenzátor elülső része eltömődött.>>>Tegyen környezetbarát szűrőt a műanyag részre, majd helyezze a szűrőházra. Lehet, hogy a környezetbarát szűrő nem lett kicserélve, bár a figyelmeztető jelzés világít. „Cserélje ki a szűrőt”.

A gép hangjelzéssel figyelmeztet,
Lehet, hogy a szálszűrők nincsenek behelyezve. >>> Helyezze be a belső és a külső szűrőt a helyére. A gép szűrői esetleg nem lettek felszerelve.>>> Szerelje fel a szálszűrőket (belső és külső) vagy a környezetbarát szűrőt a házukra.
A kondenzátor figyelmeztető ikonja villog.
A párologtató elülső oldala szöszsel eltömődhetett. >>> Tisztítsa meg a kondenzátor elülső oldalát. Lehet, hogy a szálszűrők nincsenek behelyezve. >>> Helyezze be a belső és a külső szűrőt a helyére.
A szárítógépen belüli világítás felkapcsol. (Lámpával ellátott modellek esetén)
Ha a szárítógép a hálózatra van csatlakoztatva, a Be/Ki kapcsolót megnyomják, és az ajtó nyitva van, akkor a világítás felkapcsolódik. >>> Húzza ki a hálózati csatlakozót, vagy állítsa a Be/Ki kapcsolót "Ki" állásba.
A Wi-Fi ikon folyamatosan villog. (HomeWhiz funkcióval rendelkező modellek)
>>> Előfordulhat, hogy a termék nem csatlakozik a vezeték nélküli hálózathoz. Kövesse az utasításokat a hálózathoz való csatlakozáshoz. Lehet, hogy a hálózathoz való csatlakozáshoz használt eszköz hibás. Ellenőrizze. Lehet, hogy a termék nem csatlakozik a hálózathoz, mert a wi-fi tartományon kívül van.
Ellenőrizze az alábbi lépéseket, ha a képernyőn az „F L t” üzenet jelenik meg.
Előfordulhat, hogy a szűrők szennyezettek. Tisztítsa be a belső és a külső szűrőket a betöltőajtó területén, ha a belső és a külső kettős szűrőt használja. >>> Győződjön meg róla, hogy mindkét szűrő be van-e szerelve. A kondenzátor elülső oldala szennyezett lehet. >>> Nyissa ki és ellenőrizze a padlózónát, és győződjön meg róla, hogy tiszta-e. Lásd a Karbantartás és tisztítás című fejezetet. Az esetleges idegen tárgyakat el kell távolítani a szárítógép dobjából A pótkatrészek legfeljebb 10 évig állnak rendelkezésbe, az adott rendelet követelményeinek megfelelően.

Ha a probléma továbbra is fennáll, miután elvégezte az ebben a részben található utasításokat, forduljon kereskedőjéhez vagy hivatalos szervizhez. Sose próbálja saját maga megjavítani a hibás készüléket!

Ha bármilyen problémát tapasztal a készülékkel kapcsolatban, a készülék modellszámával forduljon a legközelebbi hivatalos szervizhez, és kérjen cserét.
Ha nem eredeti alkatrészekkel működteti a gépet, az meghibásodáshoz vezethet.
A gyártó és a forgalmazó nem vállal felelősséget a nem eredeti alkatrészek által okozott meghibásodásokért.

9 Lemondással kapcsolatos figyelmeztetés

Néhány (egyszerű) meghibásodást a végfelhasználó is meg tud javítani anélkül, hogy biztonsági problémákat okozna vagy nem biztonságos működéshez vezetne, feltéve, hogy betartja ezeket az utasításokat. (Lásd a „Magam szeretném megjavítani” c. részt.) Ezért a „Magam szeretném megjavítani” részben szereplő alkatrészekon kívül, amelyeket a végfelhasználók maguk is megjavíthatnak, a biztonsági problémák megelőzése és az Whirlpool termékgarancia fenntartása érdekében ajánlott a készüléket hivatalos szervizben megjavíttatni.

9.1 Saját magam szeretném megjavítani

A végfelhasználók által végzett javításokhoz a következő pótalkatrészek használhatók. Betöltőajtó, ajtótomítás, ajtófogantyúk, ajtózár és zsanérok, szálszűrők, légszűrők, perifériás műanyag alkatrészek, kondenzátortartály. (A pótalkatrészek aktuális listáját a <https://parts-selfservice.europeanappliances.com/> oldalon találja 2021. március 1-jétől.) Továbbá a termék biztonsága és a súlyos sérülések elkerülése érdekében ügyeljen arra, hogy a javításokat a <https://parts-selfservice.europeanappliances.com/> oldalon található utasítások szerint végezze el. Az Ön biztonsága érdekében a javítás előtt válassza le a készüléket a hálózatról. Az Whirlpool nem vállal felelősséget azokért a biztonsági problémákért, amelyek az aktuális pótalkatrészlistán nem szereplő vagy a <https://parts-selfservice.europeanappliances.com/> oldalon található alkatrészekon végzett javítási munkák vagy javítások miatt merülhetnek fel, és amelyeket a végfelhasználók nem a használati utasításokban szereplő vagy a <https://parts-selfservice.europeanappliances.com/> oldalon található utasításokat követve végeznek. Ilyen esetekben az Whirlpool garancia érvényét veszti. Ezért azt javasoljuk a végfelhasználóknak, hogy a fent megadott pótalkatrészekon kívül ne javítsanak más alkatrészeket, és szükség esetén forduljanak a hivatalos szervizhez. A végfelhasználók által végzett ilyen jellegű javítások biztonsági problémákhoz vezethetnek, károsíthatják a terméket, valamint tüzet, árvizet, áramütést és súlyos sérüléseket okozhatnak. A fent felsoroltakon kívül a következő alkatrészeket kell az erre felhatalmazott szervizben javíttatni. Motor, szivattyú, alaplap, motorvezérlő kártya, képernyővezérlő kártya stb. A gyártó/eladó nem tehető felelőssé olyan helyzetekért, amelyeket a végfelhasználók által a fent leírtak be nem tartása okoz. A végfelhasználók által végzett javításokhoz a következő pótalkatrészek használhatók. Betöltőajtó, ajtótomítás, ajtófogantyúk, ajtózár és zsanérok, szálszűrők, légszűrők, perifériás műanyag alkatrészek, kondenzátortartály. (A pótalkatrészek aktuális listáját a <https://parts-selfservice.europeanappliances.com/> oldalon találja 2021. március 1-jétől.) Továbbá a termék biztonsága és a súlyos sérülések elkerülése érdekében ügyeljen arra, hogy a javításokat a <https://parts-selfservice.europeanappliances.com/> oldalon található utasítások szerint végezze el. Az Ön biztonsága érdekében a javítás előtt válassza le a készüléket a hálózatról. Az Whirlpool nem vállal felelősséget azokért a biztonsági problémákért, amelyek az aktuális pótalkatrészlistán nem szereplő vagy a <https://parts-selfservice.europeanappliances.com/> oldalon található alkatrészekon végzett javítási munkák vagy javítások miatt merülhetnek fel, és amelyeket a végfelhasználók nem a használati utasításokban szereplő vagy a <https://parts-selfservice.europeanappliances.com/> oldalon található utasításokat követve végeznek. Ilyen esetekben az Whirlpool garancia érvényét veszti. Ezért azt javasoljuk a végfelhasználóknak, hogy a fent megadott pótalkatrészekon kívül ne javítsanak más alkatrészeket, és szükség esetén forduljanak a hivatalos szervizhez. A végfelhasználók által végzett ilyen jellegű javítások biztonsági problémákhoz vezethetnek, károsíthatják a terméket, valamint tüzet, árvizet, áramütést és súlyos sérüléseket okozhatnak. A fent felsoroltakon kívül a következő alkatrészeket kell az erre felhatalmazott szervizben javíttatni. Motor, szivattyú, alaplap, motorvezérlő kártya, képernyővezérlő kártya stb. A gyártó/eladó nem tehető felelőssé olyan helyzetekért, amelyeket a végfelhasználók által a fent leírtak be nem tartása okoz.

Spoštovani kupec,

Pred uporabo tega izdelka preberite ta navodila!

Hvala, ker ste izbrali izdelek Whirlpool. Želimo vam zagotoviti optimalno učinkovitost tega visokokakovostnega izdelka, ki je izdelan z najsodobnejšo tehnologijo. Pred uporabo morate v celoti prebrati in razumeti ta priročnik ter dodatno dokumentacijo.

Upoštevajte vsa navedena opozorila in informacije. Tako boste zaščitili sebe in svoj izdelek pred morebitnimi poškodbami.

Shranite priročnik. Če enoto predate drugi osebi, ji priložite ta navodila.

1 VARNOSTNA NAVODILA.....	40
2 Okoljevarstvena navodila	47
2.1 Skladnost s predpisi o OEEO in odlaganje odpadkov.....	47
2.2 Informacije o embalaži	47
2.3 Skladnost s standardi in informacije o preizkusih/izjava EU o skladnosti.....	47
3 Vaš sušilni stroj.....	48
3.1 Tehnični podatki.....	48
3.2 Splošen videz	49
3.3 Obseg dobave.....	49
4 Namestitev	50
4.1 Ustrezno mesto za namestitev	50
4.2 Odstranitev transportnih varoval	50
4.3 Priklučitev odtočne cevi za vodo pri izdelkih s parno funkcijo	50
4.4 Nastavitev nog.....	51
4.5 Premikanje sušilnega stroja.....	51
4.6 Opozorilo glede hrupa	51
4.7 Zamenjava žarnice.....	51
5 Priprava	52
5.1 Perilo, primerno za sušenje v sušilnem stroju	52
5.2 Perilo, ki ni primerno za sušenje v sušilnem stroju	52
5.3 Priprava perila za sušenje	52
5.4 Kaj narediti za varčevanje z energijo.....	52
5.5 Pravilna količina perila.....	53

6 Uporaba izdelka.....	54
6.1 Upravljalna plošča	54
6.2 Simboli	54
6.3 Priprava sušilnega stroja	55
6.4 Izbira programa in tabela porabe	56
6.5 Pomožne funkcije	60
6.6 Opozorilni indikatorji.....	60
6.7 Zagon programa.....	60
6.8 Otroška zaščita.....	61
6.9 Spreminjanje programa med izvajanjem	61
6.10 Preklic programa	61
6.11 Zaključek programa	62
6.12 Funkcija za vonj	62
6.13 Splošni opis programov s paro	62
6.14 Funkcija HomeWhiz	63
7 Vzdrževanje in čiščenje	65
7.1 Filtra za vlakna (notranji in zunanji filter) / čiščenje notranje površine vratc za polnjenje	65
7.2 Čiščenje sensorja	66
7.3 Praznjenje zbiralnika za vodo	67
7.4 Čiščenje kondenzatorja.....	67
8 Odpravljanje težav	69
9 Opozorilo o odpovedi.....	71
9.1 Želim popraviti sam	71

1 VARNOSTNA NAVODILA

POMEMBNE INFORMACIJE, KI JIH MORATE PREBRATI IN UPOŠTEVATI



a simbol vas opomni, da morate prebrati navodila za uporabo. Pred uporabo aparata preberite ta varnostna navodila. Navodila hranite na dosegu roke za prihodnjo uporabo.

V navodilih za uporabo in na aparatu so pomembna varnostna navodila, ki jih mora uporabnik prebrati in vedno upoštevati. Proizvajalec ne prevzema odgovornosti v primeru neupoštevanja varnostnih navodil, nepravilne uporabe aparata ali napačne nastavitve upravljalnih elementov.



OPOZORILO:

- Ta simbol označuje, da se v tem aparatu uporablja vnetljivo hladilno sredstvo. Če hladilno sredstvo izteka in je izpostavljeno zunanjemu viru vžiga, obstaja nevarnost požara.



Ta aparat vsebuje vnetljivo, vendar okolju prijazno hladilno sredstvo R290.



Zelo majhni otroci (0–3 let) naj se ne približujejo aparatu. Majhni otroci (3–8 let) ne smejo biti v bližini aparata brez stalnega nadzora. Otroci, stari 8 let ali več, in osebe z omejenimi telesnimi, čutnimi ali razumskimi sposobnostmi oz. osebe, ki nimajo izkušenj in znanja, lahko aparat uporabljajo le, če so pod nadzorom oz. če so bili poučeni o varni uporabi aparata in se zavedajo morebitnih nevarnosti. Otroci se z aparatom ne smejo igrati. Otroci brez nadzora ne smejo čistiti ali vzdrževati aparata.



OPOZORILO: Sušilnega stroja nikoli ne zaustavljajte pred zaključkom postopka sušenja, razen če vse kose perila hitro vzamete iz stroja in jih razprostorete, da se ohladijo.

 V sušilnem stroju ni dovoljeno sušiti izdelkov, ki so bili prepojeni z jedilnim oljem, acetonom, alkoholom, bencinom, kerozinom, sredstvi za odstranjevanje madežev, terpentinom, voski in sredstvi za odstranjevanje voskov ipd., in izdelkov iz penaste gume (lateksa), kap za tuširanje, impregniranih tkanin, gumiranih izdelkov in oblačil ali blazin, napolnjenih s penasto gumo. Iz žepov odstranite vse izdelke, kot so npr. vžigalniki in vžigalice. Sušilnega stroja ne uporabljajte za sušenje perila, očiščenega z industrijskimi kemikalijami.

 V sušilnem stroju ne sušite izdelkov, prepojenih z oljem, ker so vnetljivi.

 Vrat nikdar ne odpirajte na silo in nanje ne stopajte.

DOVOLJENA UPORABA

 **POZOR:** aparat ni namenjen temu, da bi ga upravljali z zunanji upravljalnimi napravami, kot sta časovnik ali ločen daljinski upravljalnik.

 Aparat je namenjen uporabi v gospodinjstvu in temu podobnim načinom uporabe, na primer: v kuhinjah za osebe v trgovinah, pisarnah in drugih delovnih okoljih, na kmetijah, za goste v hotelih, motelih, gostiščih, ki ponujajo nočitev z zajtrkom, in prebivalce drugih stanovanjskih okolij.

 Aparat ni namenjen profesionalni uporabi. Aparata ne uporabljajte na prostem.

 V aparatu ali v njegovi bližini ne shranjujte eksplozivnih ali vnetljivih snovi (npr. bencin in pločevinke z razpršili) – nevarnost požara.

 V aparat ne vložite večje količine perila (kg suhega perila) kot je določeno v preglednici programov.

 V sušilnem stroju ne sušite neopranega perila.

 Pazite, da se okrog sušilnega stroja ne bodo nabirali prah ali vlakna.

 Mehčalce ali podobne izdelke lahko uporabite v skladu z navodili proizvajalca.

 Perila ne posušite preveč.

 Kondenzirane vode ne pijte in ne uporabljajte ponovno ali za pripravo hrane. Lahko škoduje vašemu zdravju in povzroči materialno škodo.

 **OPOZORILO:** Ne poškodujte cevi krogotoka hladilnega sredstva aparata.

NAMESTITEV

 Za premikanje in namestitev aparata sta potrebni najmanj dve osebi, saj obstaja nevarnost poškodb. Za odstranjevanje embalaže in namestitev aparata uporabite zaščitne rokavice – nevarnost ureznin.

 Namestitev, vključno s priklopom vode (če je prisotna) in elektrike, mora izvesti usposobljen tehnik. Ne popravljajte ali zamenjajte delov aparata, razen v primeru, da je to izrecno navedeno v navodilih za uporabo. Otroci se mestu namestitve ne smejo približevati. Ko aparat odstranite iz embalaže, se prepričajte, da med prevozom ni bil poškodovan. V primeru težav se obrnite na prodajalca ali na najbližjo servisno službo. Ko je aparat nameščen, ostanke embalaže (plastika, deli iz polistiren itd.) shranite izven dosega otrok – nevarnost zadušitve. Preden aparat namestite, ga zaradi nevarnosti električnega udara odklopite z električnega omrežja. Med namestitvijo pazite, da aparat ne poškoduje napajalnega kabla, saj to lahko privede do požara ali povzroči električni udar. Aparat vključite šele, ko je namestitev končana.

 **OPOZORILO:** Prezračevalne odprtine v ohišju aparata ali vgradni strukturi ne smejo biti zamašene.

 Sušilni stroj namestite v prostor z dobrim prezračevanjem (odprta vrata, prezračevalna rešetka ali reža, ki je večja od 500 cm²), da v prostor ne bi uhajali plini aparatov, ki uporabljajo druga goriva, vključno z odprtim ognjem. Če je sušilni stroj nameščen pod delovno površino, mora biti med zgornjo ploščo sušilnega stroja in predmetom nad njim 10 mm razmika, med stranskimi stenami aparata in pohištvom, ki je nameščeno ob njem, pa mora biti 15 mm razmika.

 Aparat ne sme biti nameščen v bližini vira toplote.

 Aparata ne nameščajte za vrati, ki jih je mogoče zakleniti, drsnimi vrati ali vrati s tečaji na strani, ki je nasproti sušilnemu stroju, če je s tem omejeno polno odpiranje vrat sušilnega stroja.

 Aparat namestite ob steni, da preprečite dostop do njegovega zadnjega dela.

 Ne uporabljajte preproge, ki prekriva prezračevalne odprtine na spodnjem delu sušilnega stroja.

 Če želite sušilni stroj namestiti na pralni stroj, se najprej pri naši servisni službi ali specializiranem prodajalcu pozanimajte, kateri modeli so primerni za to. Takšno nameščanje je mogoče le, če sušilni stroj na pralni stroj pritrdite z ustreznimi pritrditvenimi elementi, ki so na voljo pri naši servisni službi ali specializiranem prodajalcu. Navodila za pravilno namestitev so priložena pritrditvenim elementom.

OPOZORILA GLEDE ELEKTRICNEGA TOKA

 Prekinitev napajanja aparata mora biti mogoča z izklopom vtiča, če je ta na dosegu roke, ali z večpolnim stikalom, ki je v skladu s predpisi za ožičenje nameščeno na vodu med vtičnico in aparatom. Aparat mora biti prav tako ozemljen v skladu z državnimi standardi glede električne varnosti.

 Prepovedana je uporaba podaljškov, razdelilnih vtičnic in adapterjev. Električne komponente po namestitvi aparata uporabniku ne smejo biti dostopne. Aparata ne uporabljajte, ko ste mokri ali bos. Aparata ne uporabljajte, če ima poškodovan napajalni kabel ali vtič, če ne deluje pravilno oziroma če je bil poškodovan ali je padel.

 Če je napajalni kabel poškodovan, ga lahko z enakim kablom nadomesti le proizvajalec, njegov serviser ali podobno usposobljena oseba, da se izognemo nevarnosti – tveganje za električni udar.

ČIŠČENJE IN VZDRŽEVANJE

 **OPOZORILO:** Aparat morate pred vzdrževalnimi deli izklopiti in izključiti z električnega napajanja. Uporabljajte zaščitne rokavice (nevarnost ureznin) in zaščitne čevlje (nevarnost zmečkanin), da preprečite telesne poškodbe. Postopek naj opravita dve osebi (manjše breme). Ne uporabljajte parnih čistilcev (nevarnost električnega udara). Nestrokovna popravila, ki jih ni odobril proizvajalec lahko povzročijo poškodbe in materialno škodo, za katero proizvajalec ne odgovarja. Morebitne okvare ali škoda, ki so posledica nestrokovnih popravil ali nestrokovnega vzdrževanja, so izključene iz garancije, katere pogoji so opisani v dokumentu, ki je priložen temu aparatu.

 Pred zagonom vsakega sušenja se prepričajte, da so vsi fi ltri vlaken očiščeni.

 Sekundarnega filtra ne čistite z orodjem, saj lahko orodje poškoduje aparat in povzroči uhajanje plina.

ODSTRANJEVANJE EMBALAŽE

Embalažo je mogoče povsem reciklirati in je označena s simbolom za recikliranje.



Dele embalaže zato odvrzite odgovorno in v skladu s predpisi pristojnih krajevnih služb, ki urejajo odlaganje odpadkov.

ODSTRANJEVANJE GOSPODINJSKIH APARATOV

Aparat je izdelan iz materialov, ki jih je mogoče reciklirati oz. ponovno uporabiti. Aparat odstranite skladno z veljavnimi predpisi. Dodatne informacije o odstranjevanju in recikliranju električnih gospodinjskih aparatov lahko dobite na pristojnem občinskem uradu, pri komunalni službi ali v trgovini, kjer ste aparat kupili. Aparat je označen v skladu z evropsko Direktivo 2012/19/EU o odpadni električni in elektronski opremi (OEEO) in uredbami o odpadni električni in elektronski opremi (WEEE) iz leta 2013 (v veljavni različici).

Aparat odložite na predvidenih zbirnih mestih, saj lahko s tem preprečite škodljive posledice za okolje in zdravje ljudi.



Simbol na izdelku ali priloženi dokumentaciji pomeni, da je aparat prepovedano odlagati med komunalne odpadke. Oddati ga je treba v zbirnem centru za recikliranje električne in elektronske opremerecycling of electrical and electronic equipment.

- Pralnega stroja ni dovoljeno postaviti na sušilni stroj.

Namestitvena tabela za pralni stroj in sušilni stroj

Vrsta namestitvenega kompleta	Globina (TD = sušilni stroj, WM: pralni stroj)
Plastičen – 54/60cm z jermenom ali brez njega	60 cm TD --> WM ≥ 50 cm / 54 cm TD --> WM > 45 cm
Plastičen – 46 cm z jermenom ali brez njega	46 cm TD --> WM ≥ 54 cm
S polico – 60 cm	60 cm TD --> WM ≥ 50 cm
S polico – 54 cm	54 cm TD --> WM > 45 cm

Pravila uporabe, standardna dokumentacija, naročanje nadomestnih delov in dodatne informacije o izdelkih so na voljo:

Uporaba QR-kode v vaši napravi.

Z obiskom naših spletnih strani docs.whirlpool.eu/docs in parts-selfservice.europeanappliances.com



Lahko tudi, **obrnete se na našo servisno službo** (telefonske številke so navedene v servisni knjižici). Ko stopite v stik z našo servisno službo, navedite kode, ki so zapisane na identifi kacijski ploščici izdelka.

Več informacij o svojem modelu lahko najdete na spletni strani <https://eprel.ec.europa.eu/>, ki je uradna podatkovna zbirka izdelkov EU EPREL.

Ko izberete kategorijo izdelka, vnesite identifi kator modela izdelka. Identifi kator modela je sestavljen iz črk in števil ter je naveden na napisni ploščici, kot Mod. (glejte sliko na desni).

Če želite prejeti popolnejšo pomoč, svoj izdelek registrirajte na www.register10.eu



2 Okoljevarstvena navodila

2.1 Skladnost s predpisi o OEEO in odlaganje odpadkov



Ta izdelek ne vsebuje nevarnih in prepovedanih snovi, navedenih v »uredbi o nadzoru odpadne električne in elektronske opreme«, ki jo je objavilo ministrstvo za okolje in urbanizacijo Republike Turčije. Izdelek je skladen s predpisi o OEEO. Izdelek je bil proizveden iz visokokakovostnih delov in materialov, ki jih je mogoče reciklirati in ponovno uporabiti. Izdelka zato ob koncu njegove življenjske dobe ne odložite med druge gospodinske odpadke. Oddajte ga na zbirno mesto za električno in elektronsko opremo. Za informacije o teh zbirnih mestih se lahko obrnete na lokalno upravo. Z oddajo rabljenih izdelkov za recikliranje lahko pomagata varovati okolje in naravne vire.

2.2 Informacije o embalaži

Embalaža izdelka je v skladu z nacionalno zakonodajo izdelana iz materialov, ki jih je mogoče reciklirati. Odpadne embalaže ne odložite med gospodinske ali druge odpadke, ampak jo oddajte na zbirna mesta za embalažo, ki jih določijo lokalne oblasti.

2.3 Skladnost s standardi in informacije o preizkusih/izjava EU o skladnosti



Proizvajalec, družba Beko Europe Management S.r.l., izjavlja, da je ta tip/model gospodinskega aparata z radijsko opremo tipa ali modela modula Wifi v skladu z direktivo 2014/53/UE in Pravilnikom o radijski opremi iz leta 2017.

Celotno besedilo izjave o skladnosti je na voljo na naslednji povezavi spletna stran: <https://docs.emeappliance docs.eu/>

Radijska oprema deluje v frekvenčnem pasu ISM 2,4 GHz, največja prenesena moč radijske frekvence ne presega 20 dBm (e.i.r.p)

Ta izdelek vključuje določeno odprtokodno programsko opremo, ki so jo razvile tretje osebe. Izjava o uporabi odprtokodne licence je na voljo na naslednji spletni strani:

<https://docs.emeappliance docs.eu/>

3 Vaš sušilni stroj

3.1 Tehnični podatki

SL

Višina (nastavljiva)	84,6 cm / 86,6 cm*
Širina	59,8 cm
Globina	67,4 cm
Količina perila (maks.)	10 kg**
Neto teža (\pm %10)	48 kg
Napetost	Glejte tipsko tablico***
Moè	
Koda modela	

  SUPPLIER'S NAME MODEL IDENTIFIER → (*)	Do informacij o modelu, ki so shranjene v zbirki podatkov o izdelkih, lahko pridete tako, da obiščete naslednje spletno mesto in poiščete identifikator modela (*), ki je naveden na energijski nalepki. https://eprel.ec.europa.eu/
 	

* Najm. višina: višina z zaprtim nastavljenim stojalom.

Najv. višina: višina z nastavljenim stojalom, odprtim na največji višini.

** Teža suhega perila pred pranjem.

*** Ploščica s podatki je pod vratci na sušilnem stroju.

Zaradi povečanja kakovosti sušilnega stroja se lahko tehnični podatki spremenijo brez predhodnega obvestila.

Slike v tem priročniku so shematske in se morda ne ujemajo popolnoma z izdelkom.

Vrednosti, priložene sušilnemu stroju ali navedene v priloženih dokumentih, so laboratorijski odčitki v skladu z ustreznimi standardi. Te vrednosti se lahko razlikujejo glede na način uporabe in okoljske pogoje.

3.2 Splošen videz

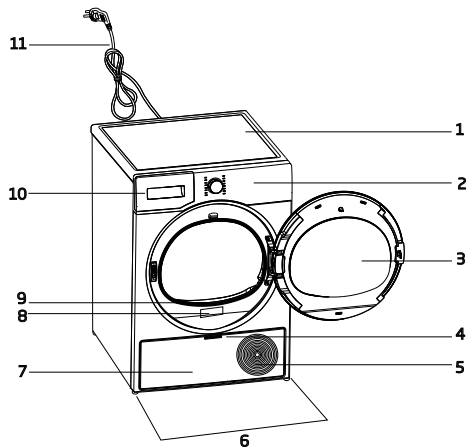

1. Zgornja plošča
2. Upravljalna plošča
3. Vratca za polnjenje
4. Ročaj spodnje plošče
5. Prezračevalna mreža
6. Nastavljive noge
7. Spodnja plošča
8. Ploščica s podatki
9. Filter za vlakna
10. Predal za zbiralnik za vodo
11. Napajalni kabel

3.3 Obseg dobave

	1. Cev za odvod vode*		6. Pokrov za polnjenje z vodo*
	2. Rezervna goba za predal filtra*		7. Čista voda*
	3. Uporabniški priročnik		8. Dišavne kapsule*
	4. Košara za sušenje*		9. Krtača*
	5. Uporabniški priročnik za košaro za sušenje*		10. Filtrirna krpa*

*Izbirno – morda ni vključeno, odvisno od modela.

4 Namestitev

Najprej preberite »Varnostna navodila«!

Preden se posvetujete z najbližjim pooblaščenim servisom za namestitev sušilnega stroja, preberite informacije v navodilih za uporabo ter poskrbite za ustrezno električno in vodovodno napeljavo. Če napeljava ni ustrezna, pokličite električarja in vodovodarja, da uredite potrebne dovode.

Odgovornost kupca je, da pripravi mesto za namestitev sušilnega stroja ter napeljavo za elektriko in odpadno vodo.

Pred namestitvijo preverite, ali je sušilni stroj poškodovan. Če je sušilni stroj poškodovan, ga ne namestite. Poškodovani izdelki so tveganje za vašo varnost. Pred uporabo sušilnega stroja počakajte 12 ur.

Izdelek vsebuje hladilno sredstvo. Če ga začnete uporabljati takoj po transportu, se lahko poškoduje. Izdelek mora po vsakem premikanju mirovati 12 ur.

4.1 Ustrezno mesto za namestitev

- Sušilni stroj namestite na stabilno in ravno površino.
- Stroj premikajte z vsaj dvema osebama.
- Sušilni stroj uporabljajte v okolju brez prahu in z dobrim prezračevanjem.
- Razmik med sušilnim strojem in tlemi se ne sme zmanjšati z materiali, kot so preproge, kosi lesa in trakovi.
- Prezračevalne rešetke sušilnega stroja naj bodo odprte.
- V bližini okolja namestitve sušilnega stroja ne sme biti vrat, ki jih je mogoče zakleniti, drsnih vrat ali tečajnih vrat, ki bi lahko blokirala odpiranje vratc za polnjenje.

- Ko je sušilni stroj nameščen, morajo povezave ostati stabilne. Po namestitvi sušilnega stroja se prepričajte, da zadnja stena ni v stiku z nobenim štrlečim predmetom (vodovodna pipa, električna vtičnica itd.).
- Sušilni stroj postavite tako, da je med izdelkom in robovi pohištva vsaj 1 cm prostora.
- Sušilni stroj je primeren za delovanje pri temperaturi od +5 °C do +35 °C. Če ga uporabljate zunaj tega temperaturnega območja, lahko pride do napak v delovanju in poškodb sušilnega stroja.
- Sušilni stroj ne sme biti nameščen s hrbtno stranjo ob steno.

Sušilnega stroja ne postavljajte na napajalni kabel, saj ga lahko poškodujete.

*** Če sistem v vašem izdelku ne vsebuje sredstva R290, prezrite naslednje opozorilo.**

Sušilni stroj vsebuje hladilno sredstvo R290.* R290 je hladilno sredstvo, ki je okolju prijazno, ampak vnetljivo.* Poskrbite, da je vhod zraka sušilnega stroja odprt in dobro prezračevan.* Sušilnemu stroju ne približujte možnih virov plamena.*

4.2 Odstranitev transportnih varoval

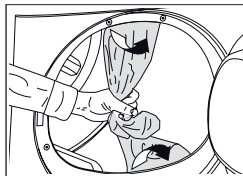

Pred prvo uporabo izdelka odstranite transportna varovala.

4.3 Priključitev odtočne cevi za vodo pri izdelkih s parno funkcijo

Namesto rednega praznjenja zbiralnika za vodo se lahko zbrana voda odvaja neposredno po odtočni cevi, ki je priložena izdelku.

Če je vaš sušilni stroj opremljen s funkcijo pare, upoštevajte naslednjo shemo za priključek za odvajanje vode.

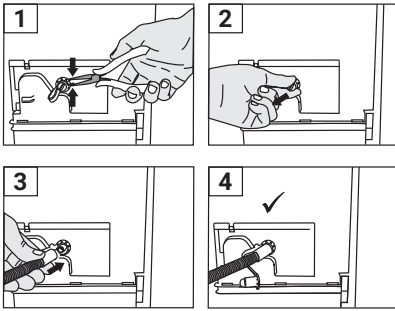

- 1 Odstranite sponko, pritrjeno na zamašek na zadnji strani sušilnika, tako da jo s pomočjo orodja izvlečete z mesta, kjer je pritrjena.
- 2 Po odstranitvi objemke potegnite čep pod objemko.
- 3 Na cev pod čepom pritrдите cev za odvajanje vode, ki je priložena stroju.
- 4 Vaš stroj je pripravljen za uporabo z neposrednim praznjenjem.

Cev za odvod vode mora biti pritrjena na višini največ 70 cm.
Prepričajte se, da cev za odvajanje vode ni prepognjena, da ni zmečkana ali da med njo in sušilnim strojem ni pritiska. Cev trdno priključite, da ostane na mestu. Iztekanje vode lahko povzroči škodo. Cev za odvajanje vode ne sme biti podaljšana.
Preverite, ali voda teče z ustreznim pretokom. Odtočni vod ne sme biti zaprt ali zamašen.

Če je izdelku priložen komplet dodatkov, preverite podrobna navodila.

4.4 Nastavitev nog

Prilagajajte noge z vrtenjem levo in desno, dokler sušilni stroj ne stoji ravno in trdno.

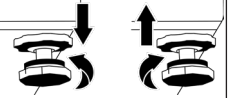

4.5 Premikanje sušilnega stroja

- Iztočite vso vodo iz sušilnega stroja.
- Če je izdelek priključen neposredno na odtok, odstranite cevne priključke.

Priporočamo, da sušilni stroj premikate v pokončnem položaju. V nasprotnem primeru nagnite sušilni stroj na desno stran, gledano od spredaj, in ga premaknite. Pred uporabo sušilnega stroja počakajte 12 ur.

4.6 Opozorilo glede hrupa

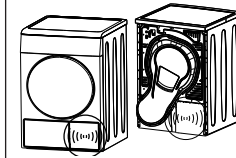

Med delovanjem izdelka lahko iz kompresorja občasno prihajajo kovinski zvoki, kar je normalno.

Med delovanjem izdelka se zbrana voda črpa v zbiralnik za vodo. Zvoki črpanja, ki med tem postopkom prihajajo iz aparata, so normalen pojav.

4.7 Zamenjava žarnice

Če ima vaš sušilni stroj lučko za osvetlitev boba:

Če je treba zamenjati žarnico/LED-lučko, ki se uporablja za osvetlitev sušilnega stroja, se posvetujte s pooblaščenim servisom. Žarnica v tem izdelku ni primerna za domačo razsvetljavo. Predvidena uporaba te lučke je zagotovitev varnega nalaganja perila v sušilni stroj. Lučke, ki se uporabljajo v tem aparatu, so odporne proti velikim fizičnim obremenitvam, kot so temperature nad 50 °C.

5 Priprava

Najprej preberite »Varnostna navodila«!

5.1 Perilo, primerno za sušenje v sušilnem stroju

Perilo, ki ni varno za sušilni stroj, se lahko med sušenjem poškoduje. Lahko povzroči tudi poškodbe aparata. Upoštevajte navodila na etiketah na perilu, ki ga želite sušiti. Sušite samo perilo, ki ima na etiketi napis »varno za sušilni stroj«.



5.2 Perilo, ki ni primerno za sušenje v sušilnem stroju

Spodnjega perila s kovinskimi oporami ni dovoljeno sušiti v sušilnem stroju. Če se te kovinske opore zrahljajo in iztrgajo iz oblačila, lahko poškodujejo stroj. Občutljivih vezenin, bombažnih in svilenih oblačil, oblačil, izdelanih iz občutljivih in dragocenih tkanin, oblačil, ki ne dihajo, in zaves iz tila ni dovoljeno sušiti v sušilnem stroju.

5.3 Priprava perila za sušenje

Predmeti, kot so kovanci, kovinski deli, igle, žbljji, vijaki, kamni itd., lahko poškodujejo sklop bobna izdelka ali povzročijo težave pri delovanju, zato preverite vse perilo, ki ga boste naložili v izdelek.

Perilo s kovinskimi dodatki, kot so zadrge, sušite tako, da ga obrnete z notranjo stranjo navzven.

Zaprte zadrge, kavlje in zaponke, zapnite gumbe na prevlekah, zavežite tekstilne pasove in pasove predpasnikov.

5.4 Kaj narediti za varčevanje z energijo

- Pri pranju perila uporabite najvišjo možno stopnjo ožemanja. Tako lahko skrajšate čas sušenja in zmanjšate porabo energije. Razvrstite perilo glede na vrsto in debelino. Sušite iste vrste perila skupaj. Kuhinjske krpe in namizni prti se na primer sušijo hitreje kot kopalniške brisače.
- Upoštevajte priporočila v uporabniškem priročniku za izbiro programa.
- Cikel sušenja naj bo čim bolj neprekinjen. Odpiranje vrat med sušenjem lahko poveča porabo energije.
- Med delovanjem sušilnega stroja ne dodajajte mokrega perila. To lahko povzroči nehomogeno sušenje.
- Pred in po vsakem sušenju očistite filter za vlakna.
- Poskrbite, da so filtri čisti. Za podrobnosti glejte poglavje o vzdrževanju in čiščenju.
- Pri modelih z odvodnim kanalom upoštevajte pravila za priključitev odvodnega kanala, navedena v navodilih, in očistite odvodni kanal.
- Med sušenjem zagotovite ustrezno prezračevanje okolja, v katerem je sušilni stroj.
- Program Eco je energetske najučinkovitejši program za sušenje mokrega bombažnega perila in se uporablja za ocenjevanje skladnosti s predpisi o okoljsko primerni zasnovi.
- Polnilna vrata naj bodo zaprta, da preprečite izgubo toplote.

5.5 Pravilna količina perila

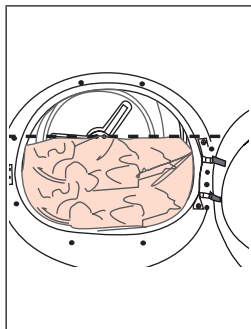

Če perilo v izdelku preseže največjo zmogljivost, izdelek morda ne bo pravilno deloval, in lahko pride do materialne škode ali poškodb izdelka. Upoštevajte največjo količino perila za vsak program.

- Polnjenje gospodinjskega sušilnega stroja do največje zmogljivosti, ki jo navede proizvajalec za ustrezne programe, vam pomaga varčevati z energijo.

Spodnje teže so navedene kot primeri.

Perilo	Pribl. teža (g)*	Perilo	Pribl. teža (g)*
Bombažna posteljnina (dvojna velikost)	1500	Bombažna obleka	500
Posteljnina (enojna velikost)	1000	Obleka	350
Rjuha (dvojna velikost)	500	Džins	700
Rjuha (enojna velikost)	350	Robec (10 kosov)	100
Velik namizni prt	700	Majica s kratkimi rokavi	125
Majhen namizni prt	250	Bluza	150
Čajni prtček	100	Bombažna srajca	300
Kopalniška brisača	700	Srajca	200
Brisača za roke	350		

*Teža suhega perila pred pranjem.

6 Uporaba izdelka

6.1 Upravljalna plošča

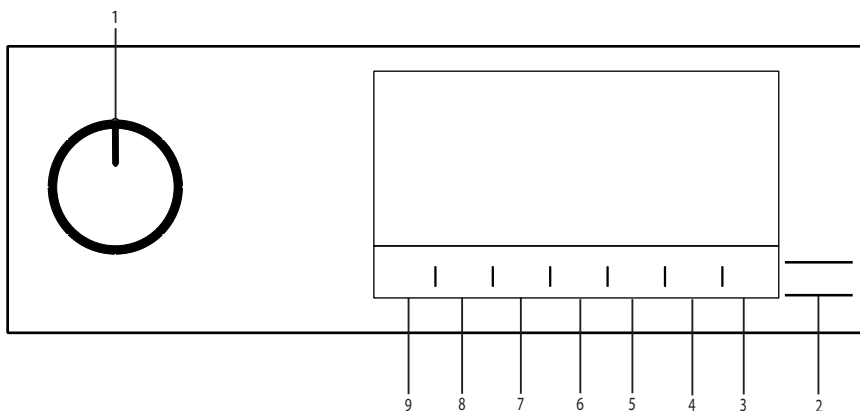

- 1 Gumb za vklop/izklop/izbiro programa.
2. Gumb za zagon/stanje pripravljenosti.
3. Gumb za izbiro daljinskega upravljalnika.
- 4 Gumb za izbiro končnega časa
5. Gumb za izbiro pare.
6. Gumb za izbiro nizke temperature in časovnega programa.
7. Gumb za izbiro zvočnega opozorila in otroške zaščite.
8. Gumb za izbiro preprečevanja mečkanja in gumb za osvetlitev bobna.
- 9 Gumb za izbiro stopnje suhosti.

6.2 Simboli

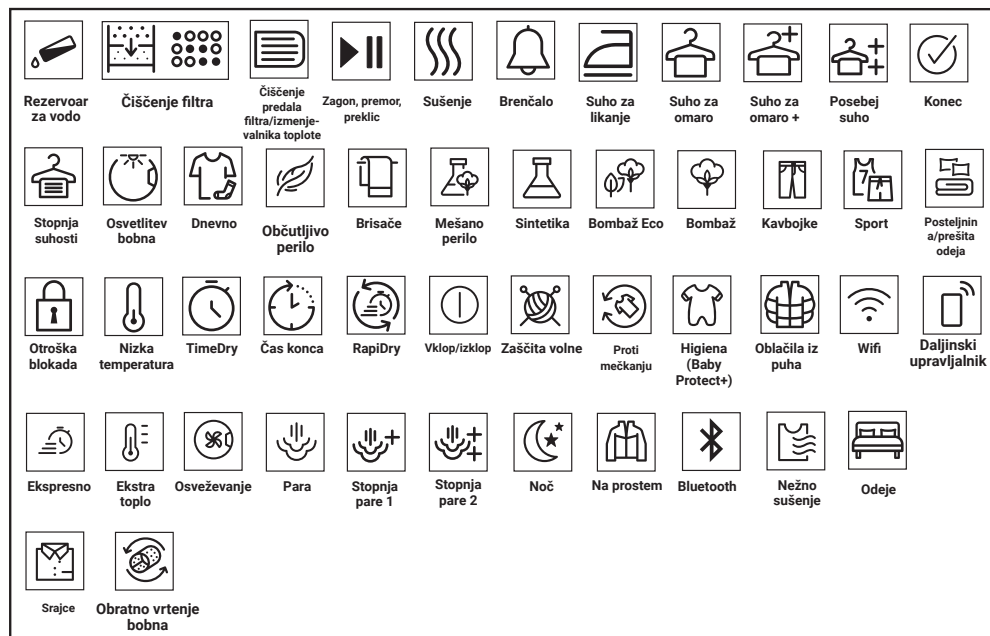

6.3 Priprava sušilnega stroja

- Vključite sušilni stroj v električno omrežje.
- Odprite vratca za polnjenje.
- Odstranite vse tuje snovi v njem.
- Vstavite perilo v sušilni stroj. Pazite, da se perilo ne zatakne v vratih sušilnega stroja.
- Potisnite in zaprite vratca za polnjenje.

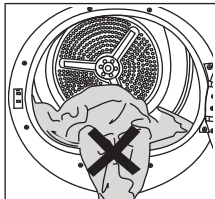

Pazite, da se perilo ne zatakne v vratih sušilnega stroja. Odstranite zataknjen kos, namesto da bi na silo zaprli vrata.

- Z gumbom za vklop/izklop/izbiro programa izberite zeleni program; stroj se vklopi.

Izbira programa z gumbom za vklop/izklop/izbiro programa še ne pomeni zagona programa. Za zagon programa pritisnite gumb za zagon/stanje pripravljenosti.

6.4 Izbira programa in tabela porabe

SL					
Tabela ciklov funkcij z uporabo pare					
Programi	Opis programa	Količina perila (kg)	Hitrost vrtenja pralnega stroja (obr/min)	Čas sušenja (minute)	Čas sušenja s paro
IronTouch*	Je cikel, katerega cilj je zmanjšati mečkanje srajc in majic, s funkcijo pare. Ta cikel običajno odpravi potrebo po likanju športnih srajc po sušenju. Odstotek preprečevanja mečkanja se lahko razlikuje glede na teksturo in debelino izdelka, ki ga želimo posušiti. Priporočljivo je uporabljati ta cikel, s kombiniranjem istih vrst tkanin.	1,5 (6 kosi)	800	-	90
		1 (3 kosi)	800	-	70
		0,3 (1 kos)	800	-	50
Steam Refresh	Osveži oblačila s funkcijo pare in odstrani neželene vonjave. Uporabljajte samo s suhimi oblačili.	1,5 (6 kosi)	-	-	35
		1 (3 kosi)	-	-	31
		0,3 (1 kosi)	-	-	23
Mixed	Uporabite ta program za sušenje neobarvanegaperila iz bombaža in sintetike skupaj. S tem programom lahko sušite oblačila za šport in fitness.	6	1000	175	180
Jeans	S tem programom lahko sušite hlače, krila, srajce in jakne iz jeansa.	4	1200	130	135
Cotton	S tem ciklom se lahko sušijo bombažne tkanine, ki so odporne proti toploti. Izbrati je treba nastavitev sušenja, ki je ustrezna za debelino perila in želeno stopnjo suhosti.	8	1000	200	205
		10	1000	245	250
Eco	Enoslojne običajne bombažne tkanine se sušijo na čim bolj varčen način.	8	1000	180	185
		10	1000	220	225
Synthetics	S tem ciklom se lahko sušijo vse sintetične tkanine. Izbrati je treba nastavitev sušenja, ki je ustrezna za želeno stopnjo suhosti.	6	800	100	105

Tabela ciklov funkcij brez uporabe pare					
Cottons Iron dry***	Enoslojne običajne bombažne tkanine se posušijo kot rahlo vlažne, da so pripravljene za likanje.	8	1000	140	-
		10	1000	160	-
Wool	Uporabite ta program za volnena oblačila, oprana v skladu z navodili. Priporočamo, da oblačila ob koncu programa odstranite iz sušilnika.	1,5	600	148	-
Extra Silence	V tem programu je raven emisije hrupa v okolje najnižja. Ta program omogoča tiho sušenje oblačil iz bombaža ali sintetičnih mešanic.	8	1000	240	-
Duvet	Uporabite ga za sušenje odeje, napolnjene s perjem	-	800	165	-
Timed Drying	Izberete lahko med programi dolžine 10 in 160 minut, da bi pri nizki temperaturi dosegli zeleno stopnjo sušenja. V tem programu sušilni stroj deluje nastavljeni čas, neodvisno od vlažnosti perila.	-	-	-	-
Refresh	Ta program s pomočjo toplega zraka osveži posušena oblačila.	1,5	-	120	-
Extra Heat	Ta program je namenjen sušenju opranega tekstila pri višji temperaturi kot drugi cikli, zato je idealen za izdelke, kot so otroška oblačila, spodnje perilo, brisače in podobne tkanine.	5	800	200	-
Rapid	Uporabite ta program za 2 srajci, pripravljene na likanje.	0,5	1200	30	-
Remote Cycle					
Bed Linen	Sušite 1 komplet bombažnih ali sintetičnih prevlek za odeje tako, da zaprete gumb / zadrgo.	3	800	135	-
Lingerie	Zagotavlja higiensko sušenje spodnjega perila z visoko temperaturo.	2	1000	70	-
Sport	Za sušenje oblačil, izdelanih iz sintetičnih, bombažnih ali mešanih vlaken, kot so funkcionalni jopiči, dežni plašči itd. Pred sušenjem jih obrnite navzven.	2	1000	135	-
Delicates	Omogoča varno sušenje vaših majic, bluz in srajc, pri katerih je v navodilih za pranje vključeno "lahko se suši".	4	1000	125	-
Towels	Sušenje brisač, kot so kuhinjske krpe, kopalniške brisače in brisače za roke.	5	1000	175	-

Poraba električne energije				
Programi	Količina perila (kg)	Hitrost vrtenja pralnega stroja (obr/min)	Približna vrednost preostale vlažnosti	Poraba električne energije kWh
Cottons Eco**	10	1000	60%	1,78
Cottons Iron dry	10	1000	60%	1,50
Synthetics Cupboard Dry	6	800	40%	0,80
	»Če redno sušite največjo polnitev (10 kg) bombaža, priporočamo, da priklopite odvodno cev, s čimer preprečite ustavljanje sušilnika med ciklom zaradi praznjenja posode« (glejte poglavje »Priključitev na odvod«).			
*Sposobnost cikla 'Ready to Wear (Pripravljeno za nošenje)', da pripravi srajce iz 100 % bombaža, 100 % poliestra, 100 % viskoze in 56 % bombaža - 44 % poliestra v stanje za nošenje (učinek preprečevanja mečkanja), je odobril neodvisni inštitut za testiranje tekstila v Evropi. Po želji lahko likate ovratnik, manšete ali rokave.				

** Zgornje vrednosti so bile določene v standardnih pogojih. Vrednosti porabe se lahko razlikujejo od vrednosti v tabeli, odvisno od vrste perila, hitrosti vrtenja, okoliških pogojev in ravni napetosti.

*** Program „Cotton Iron Dry“ lahko nastavite tako, da na nadzorni plošči izberete program „Cotton“ in nato z gumbom za izbiro stopnje sušenja „Iron Dry“. Simbol „Iron Dry“ lahko prepoznate v poglavju 6.2 Simboli.

SL

Splošni programi

Programi	Količina perila (kg)	Trajanje programa (h:min)	Poraba energije (kWh)
Bombaž eko	10	3:40	1,78
Bombaž eko	5	2:05	0,93
Bombaž Pripravljeno za likanje	10	2:20	1,50
Bombaž Pripravljeno za likanje	5	1:24	0,71
Bombaž Pripravljeno za obleči	10	3:20	1,86
Bombaž Pripravljeno za obleči	5	1:45	1,00
Bombaž Pripravljeno za obleči +	10	3:30	1,94
Bombaž Pripravljeno za obleči +	5	1:55	1,08
Bombaž – suho za v omaro ++	10	3:40	2,02
Bombaž – suho za v omaro ++	5	2:05	1,15
Sintetika Pripravljeno za likanje	10	1:20	0,64
Sintetika Pripravljeno za zlaganje	10	1:40	0,80
Sintetika – suho za v omaro +	10	1:50	0,88
Sintetika – suho za v omaro ++	10	-	-
Občutljivo perilo	2	-	-
Program za volno(WoolProtect)	1,5	2:28	1,50

Navedene vrednosti za programe (razen Eco) so le okvirne.

Različni načini delovanja

Poraba energije (W)	Način izklopa (W) (če obstaja)	Način delovanja z zamikom (W) (če obstaja)	Način pripravljenosti (W) (če obstaja)	Način pripravljenosti s funkcijo povezljivosti (W) (če obstaja)
		0,50	4,00	0,50

Emisija akustičnega hrupa po zraku med sušenjem dB(A):

63

6.5 Pomožne funkcije

Stopnja suhosti

Gumb za stopnjo suhosti se uporablja za nastavitve želene suhosti. Trajanje programa se glede na izbiro lahko spreminja.

To funkcijo lahko aktivirate samo pred pričetkom izvajanja programa.

Preprečevanje mečkanja

Funkcijo preprečevanja mečkanja lahko vklopite in izklopite z gumbom za izbiro preprečevanja mečkanja. Če ne boste perila odstranili takoj po zaključenem programu, lahko s funkcijo preprečevanja mečkanja preprečite mečkanje perila.

Zvočno opozorilo

Ko je program zaključen, zaslišite zvočno opozorilo. Če ne želite zvočnega opozorila, pritisnite gumb za zvočno opozorilo. Ko pritisnete gumb za zvočno opozorilo, se lučka izklopi in ob zaključku programa ni zvočnega opozorila.

To funkcijo lahko izberete pred zagonom programa ali po zagonu programa.

Nizka temperatura

To funkcijo lahko aktivirate samo pred zagonom programa. To funkcijo lahko aktivirate, če želite sušiti perilo pri nižji temperaturi. Po aktiviranju se trajanje programa podaljša.

Končni čas

S to funkcijo lahko podaljšate končni čas programa do 24 ur.

1. Odprite vratca za polnjenje in položite perilo v bobnen.
2. Izberite program sušenja.
3. Pritisnite gumb za izbiro končnega časa in nastavite zeleno zakasnitev. Vklupi se LED-lučka za končni čas. (Če tipko pritisnete in zadržite, se zakasnitev ponastavi.)
4. Pritisnite gumb za zagon/stanje pripravljenosti. Začne se odštevanje končnega časa. Znak »:« na sredini prikazane zakasnitve utripa.

Perilo lahko dodajate in odvezmete do izteka končnega časa. Na zaslonu je vsota normalnega časa sušenja in končnega časa. Ob koncu odštevanja se LED-lučka za končni čas izklopi, začne se sušenje in vklopi se LED-lučka za sušenje.

Spreminjanje končnega časa

Če želite med odštevanjem spremeniti trajanje: Začasno ustavite program ter zavrtite gumb za vklop/izklop/izbiro programa in prekličite program. Izberite želeni program in ponovite izbiro končnega časa.

Preklic funkcije končnega časa
Če želite preklicati odštevanje končnega časa in takoj zagnati program:
Začasno ustavite program ter zavrtite gumb za vklop/izklop/izbiro programa in prekličite program. Izberite želeni program in pritisnite gumb za zagon/premor.

Osvetlitev bobna

S pritiskom tega gumba lahko vklopite in izklopite osvetlitev bobna. Osvetlitev se vklopi ob pritisku gumba in se po določenem času izklopi.

6.6 Opozorilni indikatorji

Opozorilni indikatorji se lahko razlikujejo glede na model sušilnega stroja.

Čiščenje filtra

Ko je program zaključen, se vklopi opozorilni indikator za čiščenje filtra.

Čiščenje predala filtra/ izmenjevalnika toplote

Opozorilni simbol utripa in vas tako opozarja, da je treba očistiti predal filtra.

6.7 Zagon programa

Za zagon programa pritisnite gumb za zagon/stanje pripravljenosti.

Vklopita se indikatorja za zagon/stanje pripravljenosti in sušenje, kar prikazuje zagon programa.

6.8 Otroška zaščita

Sušilni stroj ima otroško zaščito, ki preprečuje prekinjanje poteka programa s pritiskanjem gumbov med izvajanjem programa. Ko je otroška zaščita aktivirana, so na plošči deaktivirani vsi gumbi razen gumba za vklop/izklop/izbiro programa.

Pritisnite gumb za zvočno opozorilo za 3 sekunde, da aktivirate otroško zaščito.

Varnostno zaporo za otroke deaktivirajte, da boste lahko zagnali nov program ob zaključku trenutnega oziroma spremenili nastavitve trenutno delujočega programa. Funkcijo varnostne zapore za otroke deaktivirate s ponovnim pritiskom iste kombinacije tipk za 3 sekunde.

Ko je otroška zaščita aktivirana, na zaslonu sveti opozorilni indikator otroške zaščite.

Ko je otroška zaščita aktivna:

Med delovanjem sušilnega stroja ali v stanju pripravljenosti se ob spremembi položaja gumba za izbiro programa simboli indikatorjev ne bodo spremenili.

Ko sušilni stroj deluje in je otroška zaščita aktivna, stroj ob vrtenju gumba za izbiro programa dvakrat zapiska. Če je otroška zaščita deaktivirana, preden je gumb za izbiro programa obrnjen na prvotno mesto, se program zaključi, ker je gumb za izbiro programa premaknjen.

6.9 Spreminjanje programa med izvajanjem

Po začetku delovanja sušilnega stroja lahko izbrani program sušenja perila kadar koli spremenite.

- Na primer začasno ustavite program ter zavrtite gumb za vklop/izklop/izbiro programa, da izberete program Posebej suho namesto programa Sušenje za likanje.
- Za zagon programa pritisnite gumb za zagon/stanje pripravljenosti.

Dodajanje in odvzemanje perila med mirovanjem

Če želite med izvajanjem programa dodati ali odstraniti perilo:

- Pritisnite gumb za zagon/stanje pripravljenosti, da sušilni stroj preide v stanje pripravljenosti. Sušenje se prekine.
- V stanju mirovanja odprite vratca za polnjenje, dodajte ali odzemetite perilo, nato pa vratca znova zaprite.
- Za zagon programa pritisnite gumb za zagon/stanje pripravljenosti.

Perilo, dodano med sušenjem, se bo pomešalo z že posušenim perilom, zato bo perilo ob koncu sušenja morda še vedno vlažno.

Perilo lahko med sušenjem dodate ali odzemetete kolikokrat želite. Vendar pa boste s tem večkrat prekinili postopek sušenja, zaradi česar se bo čas sušenja podaljšal in povečala se bo poraba energije. Zato priporočamo, da perilo dodajate pred pričetkom izvajanja programa sušenja.

Če z vrtenjem gumba za izbiro programa izberete nov program, medtem ko je sušilni stroj v stanju pripravljenosti, se trenutni program zaključi.

Med dodajanjem oz. odvzemanjem perila iz sušilnika, medtem ko se program izvaja, se ne dotikajte notranje površine bobna. Površina bobna je vroča.

6.10 Preključitev programa

Če želite med delovanjem sušilnega stroja iz kakršnega koli razloga preklicati program in zaključiti sušenje, začasno ustavite program ter zavrtite gumb za vklop/izklop/izbiro programa; program se zaključi.

Ko preključite program med delovanjem stroja, bo notranjost sušilnega stroja zelo vroča, zato zaženite osvežitveni program, da se stroj ohladi.

6.11 Zaključek programa

Ko se program konča, se v indikatorju nadaljevanja programa vklopijo LED-lučke za konec/preprečevanje mečkanja in za opozorilo za čiščenje filtra za vlakna. Vratca za polnjenje lahko odprete in sušilni stroj je pripravljen za naslednji postopek.

Obrnite gumb za vklop/izklop/izbiro programa v položaj On/Off (Vklop/izklop), da izklopite sušilni stroj.

Če je aktiven način za preprečevanje mečkanja in perila iz bobna ne boste odstranili takoj po zaključku programa, se za 2 uri aktivira funkcija preprečevanja mečkanja, ki preprečuje mečkanje perila v stroju. Boben sušilnega stroja se bo vrтел v 10-minutnih intervalih, kar bo vaše perilo zaščitilo pred mečkanjem.

6.12 Funkcija za vonj

Če je sušilni stroj opremljen s funkcijo za vonj, za uporabo te funkcije preberite priročnik ProScent.

6.13 Splošni opis programov s paro

Parni cikli

Funkcijo pare lahko uporabljate v ciklih, ki so na plošči stroja označeni z modro/rdečo črto. Ko uporabljate cikel z aktivno funkcijo pare, morate uporabljati sušilnik za razvrščanje oblačil glede na njihovo vrsto in debelino. Parni cikli niso primerni za volno, usnje ali oblačila, ki vsebujejo kovinske dele. Med generiranjem pare v parnih ciklih lahko nastane dodaten hrup. Rezultat postopkov preprečevanja mečkanja in odstranjevanja vonjav se lahko razlikuje glede na vrsto in količino perila, ter izbrani cikel. Po zaključku parnih ciklov je treba perilo takoj vzeti iz stroja in obesiti na obešalnik.

Priprava stroja

Rezervoar za paro je treba napolniti pred prvo uporabo ciklov, ki delujejo s paro. Zato morate pri prvi uporabi stroja perilo sušiti s ciklom, ki deluje s paro, ali ciklom z neaktivno funkcijo pare.

Kako aktivirati parni cikel:

Ko vklopite stroj in zavrtite gumb za izbiro ciklov na cikel 'Ready to Wear (Pripravljeno za nošenje)' ali 'Steam Refresh (Osveženo s paro)', zasveti kazalnik, prikazan na spodnji sliki.



Ta simbol označuje, da lahko cikel sušenja izvajate z največjo obremenitvijo 1,5 kg (6 kosov). Če želite sušiti 1 kos ali 3 kose perila, se morate na zaslonu dotakniti možnosti 'Steam (Para)', da naredite zahtevane nastavitve v nastavitvah količine obremenitve.



3 kosi



1 kos

Ko izvedete potrebne nastavitve, lahko začnete cikel s pritiskom na gumb Start/Hold (Zagon/Zadržano).

Če želite aktivirati funkcijo pare v ciklih Blend (Mešano), Jeans (Denim), Cotton (Bombaž), Economic Cotton (Bombaž ekonomično) in Synthetic (Sintetika), morate na zaslonu pritisniti možnost 'Steam (Para)'. Ko pritisnete ta gumb, se bo aktivirala funkcija pare, prikazal se bo spodnji simbol in trajanje cikla se bo spremenilo.



Cikel lahko začnete s pritiskom na gumb Start/Hold (Zagon/Zadržano), ko vidite prikazan simbol in funkcija pare je aktivirana.

Če je parni rezervoar prazen, bo spodnja ikona utripala. Za polnjenje posode je potrebno perilo sušiti v ciklu, pri čemer je funkcija pare neaktivna.



6.14 Funkcija HomeWhiz

Najprej morate v telefon namestiti aplikacijo homewhiz.

Podrobne informacije o aplikaciji homewhiz so na voljo na spletnem mestu <https://www.homewhiz.com/>

Poraba energije se lahko razlikuje glede na to, ali je omrežna povezava vključena ali izključena, v skladu z vrednostmi v tabeli »Izbira programa in poraba«.

Vklopite Bluetooth v telefonu.

Preklopite gumb za izbiro programa v način izklop.

V skladu z navodili aplikacije na napravi za 3 sekunde hkrati pritisnite gumba „Stopnja suhosti“ in „Daljinski upravljalnik“. Na zaslonu se prikaže 3-2-1 in naslednja slika.

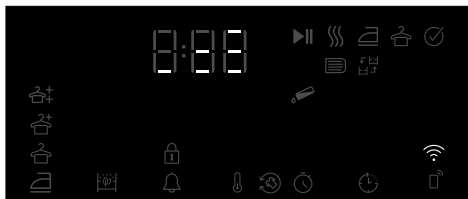

V aplikaciji izberite model izdelka, ki ga želite dodati (Devices->Add Device->Cleaning Devices->Dryer).

Izberite Wi-Fi in Bluetooth ter dodajte številko modela izdelka.

Po izbiri se na zaslonu prikažejo okoliška omrežja Wi-Fi. Izberite omrežje, ki ga želite dodati, in vnesite omrežno geslo. Zaslon izdelka se po končani namestitvi zapre, v aplikaciji pa se prikaže zahteva za izbiro prostora, v katerega bo dodan izdelek.

Vklop/izklop omrežja Wi-Fi

Če je funkcija Wi-Fi izključena in ikona ni osvetljena, pritisnite in 3 sekunde držite gumb daljinskega upravljalnika, da omogočite funkcijo Wi-Fi.

Če je funkcija Wi-Fi aktivna (ikona sveti ali utripa), pritisnite in držite gumb daljinskega upravljalnika 3 sekunde, da onemogočite funkcijo

Wi-Fi.Uporaba daljinske povezave:

Preklopite izdelek v način za prenos programa. Če je Wi-Fi v izdelku vklopljen, sveti ikona za Wi-Fi.

Če je Wi-Fi izklopljen in ikona ne sveti, za 3 sekunde pritisnite tipko za daljinsko upravljanje, da vklopite Wi-Fi.

Pritisnite tipko za daljinsko upravljanje, da omogočite daljinsko upravljanje izdelka, ko je vklopljen Wi-Fi.

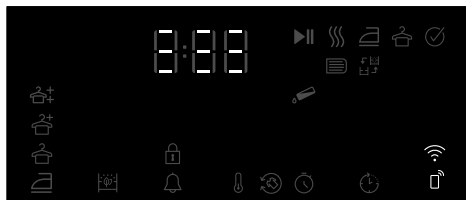

Izdelek je mogoče daljinsko upravljati tako, da odprete aplikacijo homewhiz, medtem ko je aktivno daljinsko upravljanje.

Podrobne informacije o aplikaciji homewhiz so na voljo na spletnem mestu <https://www.homewhiz.com/>

Brisanje izdelka iz omrežja:

Če za 5 sekund pritisnete gumba za časovni zamik in Wi-Fi, ko je izdelek vklopljen, se na zaslonu izvede odštevanje od 5. Ko zaslišite pisk, je izdelek izbrisan iz omrežja in Wi-Fi se izklopi.

- Ko odprete vrata, se daljinsko upravljanje prekliče.
- Ko obrnete gumb za program, se daljinsko upravljanje prekliče.
- Če ikona za Wi-Fi neprekinjeno sveti, je vmesnik aktiven in povezan z omrežjem.
- Če ikona za Wi-Fi neprekinjeno utripa, je vmesnik aktiven in se poskuša povezati z omrežjem. Če ikona ne sveti neprekinjeno, se ne morete povezati z izdelkom.
- Z izdelkom se je mogoče povezati, če je ikona za daljinsko upravljanje aktivna in ikona za Wi-Fi neprekinjeno sveti.

Dostop do aplikacije Homewhiz

Aplikacijo Homewhiz lahko dobite v trgovinah z aplikacijami vaše naprave. Za hitrejši dostop do aplikacij lahko uporabite spodnje kode QR.



Trgovina Apple App za naprave z operacijskim sistemom IOS



Trgovina Google Play za naprave z operacijskim sistemom Android

7 Vzdrževanje in čiščenje

Najprej preberite »Varnostna navodila«!

7.1 Filtra za vlakna (notranji in zunanji filter) / čiščenje notranje površine vratc za polnjenje

Lasje in vlakna, ki se med sušenjem ločijo od perila, se zbirajo v filtru za vlakna. Nezadostno čiščenje filtrov lahko podaljša čas sušenja in poveča porabo energije.

V primeru nezadostnega čiščenja filtrov je lahko perilo tudi po ciklu sušenja še vedno vlažno. Pri čiščenju filtrov morate odstraniti umazanijo in lasje, da preprečite širjenje mikroplastike v uporabljeni vodni sistem. Pri čiščenju filtrov voda ne sme odtekat v odtok.

Po vsakem sušenju očistite filter za vlakna in notranjo površino vratc za polnjenje.

Sušilni stroj ima 2 filtra za vlakna, pri čemer je eden nameščen znotraj drugega. Pred začetkom delovanja se prepričajte, da so filtri za vlago nameščeni.

Čiščenje filtra za vlakna:

- Odprite vratca za polnjenje.
- Primite prvi del (notranji filter) dvodelnega filtra za vlakna in ga odstranite tako, da ga povlečete navzgor.

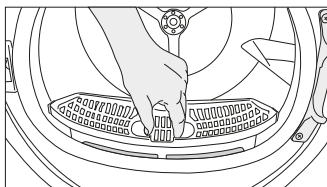

- Odstranite drugi del dvodelnega filtra za vlakna (zunanji filter) s potegom navzgor.

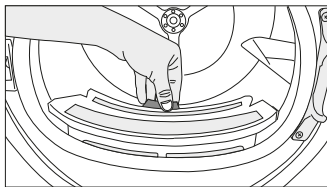

Poskrbite, da v režo, v katero so vgrajeni filtri, ne bodo prišli lasje, vlakna in bombažne kroglice.

- Odprite oba filtra za vlakna (zunanjega in notranjega) in z rokami ali krtačo na usmerniku zraka odstranite vlakna. Lase v filterih lahko očistite s sesalnikom. Kosme morate vreči v koš za smeti in jih ne smete spirati v odtok, da preprečite širjenje mikroplastike v sistem odpadnih voda.

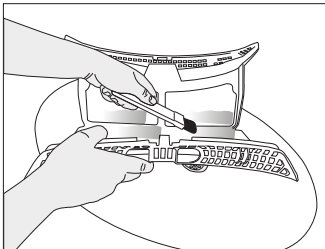
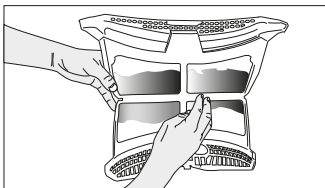
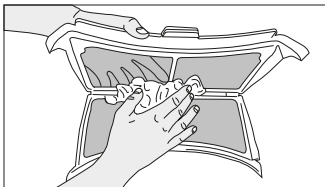

- Vstavite en filter za vlakna na drugega in ju namestite nazaj na njuno mesto.

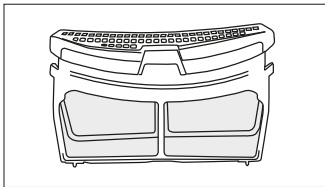

- Očistite notranjo površino vrata za polnjenje in tesnilo z mehko vlažno krpo ali krtačo na usmerniku zraka.

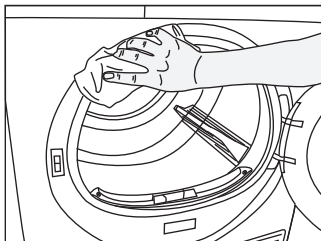
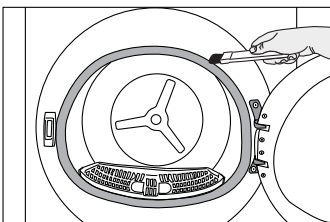
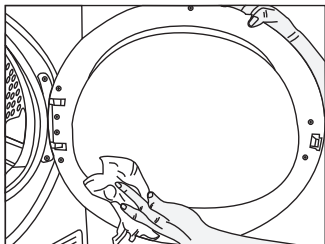

7.2 Čiščenje senzorja

Sušilni stroj ima senzorje vlažnosti, ki zaznavajo, ali je perilo suho.

Postopek čiščenja senzorjev:

Odprite vratca za polnjenje sušilnega stroja. Če je stroj zaradi sušenja vroč, počakajte, da se ohladi.

Očistite kovinske površine senzorja z mehko krpo, navlaženo s kisom, in jih nato posušite.

Kovinske površine senzorja očistite 4-krat na leto. Za čiščenje uporabljajte mehke tkanine namesto kovinskih orodij.

Zaradi nevarnosti požara in eksplozije za čiščenje senzorjev ne uporabljajte raztopin, čistilnih sredstev ali podobnih pripomočkov.

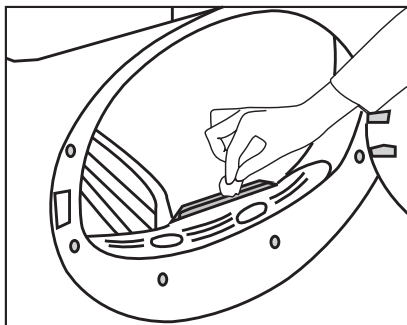

7.3 Praznjenje zbiralnika za vodo

Med sušenjem se vlaga odstranjuje iz perila in kondenzira. Voda se nato zbira v zbiralniku za vodo. Po vsakem sušenju izpraznite zbiralnik za vodo.

Kondenzirana voda ni pitna! Poskrbite, da je rezervoar za vodo nameščen med izvajanjem programa

Če ne izpraznite zbiralnika za vodo, bo med naslednjimi sušenji stroj nehal delovati zaradi polnega zbiralnika za vodo in utripala bo opozorilna ikona zbiralnika za vodo. V tem primeru izpraznite zbiralnik za vodo in za nadaljevanje sušenja pritisnite gumb za zagor/stanje pripravljenosti.

Praznjenje zbiralnika za vodo:

Previdno izvlecite zbiralnik za vodo iz predala.

Izlijte vodo iz zbiralnika.

Previdno odstranite zbiralnik za vodo v predalu ali zaščitno ploščo.

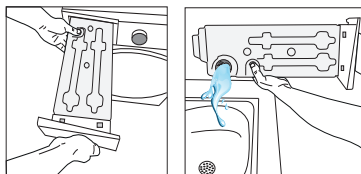

Če se v lijaku na zbiralniku za vodo naberejo kosmi, jih odstranite pod tekočo vodo.

Namestite zbiralnik za vodo nazaj.

Če se uporablja možnost neposrednega odvajanja, ni treba prazniti zbiralnika za vodo.

7.4 Čiščenje kondenzatorja

Lasje in vlakna, ki jih ne prestreže filter za vlakna, se nabirajo na kovinski površini kondenzatorja za usmernikom zraka. Ta vlakna je treba redno odstranjevati.

Če utripa ikona za čiščenje kondenzatorja, preverite kovinsko površino. Če opazite vlakna, jih odstranite. To je treba preveriti vsaj vsakih 6 mesecev.

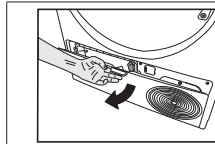

Odprite spodnjo ploščo tako, da povlečete njen gumb.

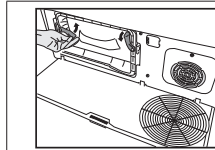

Premaknite zapahe, da odprete pokrov usmernika zraka.

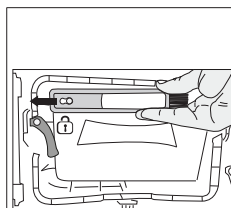

Povlecite krtačo v levo, da jo odstranite. Čistilno krtačo lahko uporabljate za čiščenje površine kondenzatorja ter odstranjevanje vlaken, ki se naberejo na vratih.

Čistilna krtača je v vrečki z dokumentacijo. Vzemite krtačo iz vrečke z dokumentacijo in jo vstavite na njeno mesto na usmerniku zraka, da jo shranite.



Vlakna na kovinski površini kondenzatorja odstranite z vlažno krpo ali krtačo na usmerniku zraka v smeri navzgor-navzdol. Ne čistite v smeri levo-desno, saj boste poškodovali kovinske plošče kondenzatorja. Za čiščenje lahko uporabite sesalnik s krtačo. Če sesalnik nima krtače, ga ni priporočljivo uporabljati za čiščenje kondenzatorja.

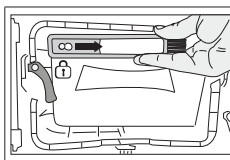

Po čiščenju filtra, vratc in kondenzatorja povlecite krtačo v desno in jo pritrдите na njeno mesto.

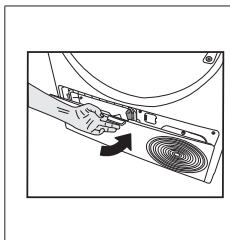

Ko je postopek čiščenja končan, postavite pokrov usmernika zraka na njegovo mesto, premaknite zapahe, da ga zaprete, in zaprite spodnjo ploščo.

Če uporabljate zaščitne rokavice, lahko čiščenje izvedete tudi z roko. Ne izvajajte čiščenja z golimi rokami. Na rebrih kondenzatorja si lahko poškodujete roke. S čiščenjem v smeri levo-desno lahko poškodujete rebra kondenzatorja. To lahko povzroči težave pri sušenju.

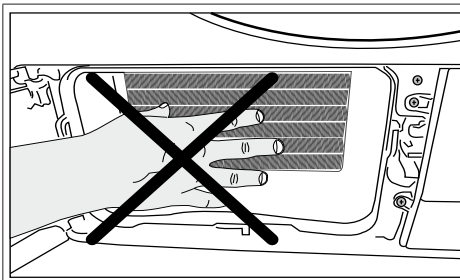

Ko odstranite pokrov usmernika zraka, je voda na plastični površini pred kondenzatorjem običajen pojav.

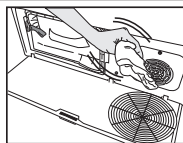

Če se na pokrovu ventilatorja in spodnji plošči naberejo vlakna, jih odstranite s krpo.

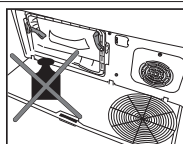

V odprtem položaju ne obremenjujte plošče za prste.

Za čiščenje bobna uporabljajte mehke tkanine.

8 Odpravljanje težav

Sušenje traja predolgo.

Pore filtrov za vlakna (notranji in zunanji filter) so morda zamašene. >>> Lahko očistite s sesalnikom. Sprednja stran kondenzatorja je morda zamašena. >>> Očistite sprednjo stran kondenzatorja. Prezračevalne rešetke na sprednji strani stroja so morda zaprte. >>> Odstranite predmete pred prezračevalnimi rešetkami, ki blokirajo prezračevanje. Če je sušilni stroj nameščen v majhnem prostoru, prezračevanje morda ni zadostno. Odprite vrata ali okna, da preprečite previsok dvig temperature v prostoru. Če je vgrajen senzor vlažnosti Na senzorju vlažnosti se je morda nabral vodni kamen. >>> Očistite senzor vlažnosti. Stroj je morda prenapolnjen s perilom. >>> V sušilni stroj ne nalagajte preveč perila. Perilo morda ni bilo dovolj ožeto. >>> Na pralnem stroju nastavite višje število vrtljajev za ožemanje.

Po sušenju je perilo vlažno.

Morda ni bil uporabljen pravi program za vrsto perila. >>> Preverite etikete za nego na perilu in izberite program, ki je idealen za vrsto perila, ali pa uporabite daljše programe. Pore filtrov za vlakna (notranji in zunanji filter) so morda zamašene. >>> Lahko očistite s sesalnikom. Sprednja stran kondenzatorja je morda zamašena. >>> Očistite sprednjo stran kondenzatorja. Stroj je morda prenapolnjen s perilom. >>> V sušilni stroj ne nalagajte preveč perila. Perilo morda ni bilo dovolj ožeto. >>> Na pralnem stroju nastavite višje število vrtljajev za ožemanje.

Sušilni stroj se ne vklopi ali programa ni mogoče zagnati. Sušilni stroj se ne vklopi, ko je nastavljen.

Napajalni vtič morda ni priključen. >>> Poskrbite, da je napajalni vtič priključen. Polnilna vrata so morda odprta. >>> Poskrbite, da so polnilna vrata pravilno zaprta. Program morda ni bil nastavljen ali pa gumb za zagon/premor morda ni bil pritisnjen. >>> Poskrbite, da je program nastavljen in da stroj ni v stanju pripravljenosti. Zaščita za otroke je mogoče aktivirana. >>> Deaktivirajte zaščito za otroke.

Program se je brez razloga prekinil.

Polnilna vrata morda niso pravilno zaprta. >>> Poskrbite, da so polnilna vrata pravilno zaprta. Morda je prišlo do izpada elektrike. >>> Pritisnite gumb za zagon/pripravljenost/preklic, da zaženete program. Posoda za vodo je morda polna. >>> Izpraznite posodo za vodo.

Perilo se je skrčilo, matiralo ali uničilo.

Morda ni bil uporabljen pravi program za vrsto perila. Preverite etikete za vzdrževanje na oblačilih in izberite program, ki je primeren za oblačila.

Pri polnilnih vratih teče voda.

Na notranjih površinah polnilnih vrat in na površinah tesnila polnilnih vrat so se morda nabrala vlakna. >>> Očistite notranjo stran vrat in površine na tesnilu vrat.

Polnilna vrata se sama odprejo.

Polnilna vrata morda niso pravilno zaprta. >>> Potisnite vrata, dokler se ne zasliši zvok zapiranja.

Opozorilni simbol posode za vodo sveti/utripa.

Posoda za vodo je morda polna. >>> Izpraznite posodo za vodo. Odtočna cev za vodo je morda prepognjena. Če je izdelek priključen neposredno na odtok vode, preverite odtočno cev za vodo.

Lučka v sušilnem stroju se ne vklopi. (Pri modelih z osvetlitvijo)

Sušilni stroj morda ni bil vklopljen z gumbom za vklop/izklop. >>> Preverite, ali je sušilni stroj vklopljen. Svetilka je okvarjena. >>> Za zamenjavo žarnice se obrnite na pooblaščen servis.

Sveti ikona ali lučka za preprečevanje mečkanja.

Morda je aktiviran program proti mečkanju, ki preprečuje mečkanje perila v sušilnem stroju. >>> Izklopite sušilni stroj in odstranite perilo.

Sveti ikona za čiščenje filtra za vlakna.

Filtra za vlakna (notranji in zunanji filter) sta morda umazana. >>> Lahko očistite s sesalnikom.

V porah filtrov za vlakna je morda nastal sloj, ki je povzročil zamašitev. >>> Lahko očistite s sesalnikom.

V porah filtrov za vlakna (notranji in zunanji filter) je morda nastal sloj, ki je povzročil zamašitev.<< Lahko očistite s sesalnikom.>>

Filtri za vlakna morda niso nameščeni. >>> Vstavite notranji in zunanji filter na njuna mesta.

Okolju prijazna filtrirna krpa morda ni nameščena na plastični del in sprednja stran kondenzatorja je morda zamašena.>>>Namestite okolju prijazen filter na plastični del in ga postavite na ohišje filtra.

Okolju prijazni filtri morda niso bili zamenjani, čeprav sveti opozorilni simbol. »Replace your filter« (Zamenjajte filter)

Stroj predvaja zvočno opozorilo.

Filtri za vlakna morda niso nameščeni. >>> Vstavite notranji in zunanji filter na njuna mesta.

Filtri stroja morda niso nameščeni.>>> Namestite filtra za vlakna (notranji in zunanji) ali okolju prijazen filter v ohišje filtra.

Utripa opozorilna ikona kondenzatorja.

Sprednja stran kondenzatorja je morda zamašena z vlakni. >>> Očistite sprednjo stran kondenzatorja.

Filtri za vlakna morda niso nameščeni. >>> Vstavite notranji in zunanji filter na njuna mesta.

Vklopi se osvetlitev v sušilnem stroju. (Pri modelih z osvetlitvijo)

Če je sušilni stroj priključen na električno vtičnico, pritisnjen gumb za vklop/izklop in so vratca odprta, se vklopi lučka.

>>> Odklopite sušilni stroj iz vtičnice ali preklopite gumb za vklop/izklop v položaj za izklop.

Ikona za Wi-Fi neprekinjeno utripa. (modeli s funkcijo HomeWhiz)

>>> Izdelek morda ni povezan z brezžičnim omrežjem. Upoštevajte navodila za povezavo z omrežjem. Naprava, ki jo aparat uporablja za povezavo z omrežjem, je morda okvarjena. Preverite jo. Aparat morda ni povezan z omrežjem, ker je zunaj dosega omrežja Wi-Fi.

Če na zaslonu vidite »F L t«, preverite spodnje korake.

Filtri so morda umazani. Očistite notranji in zunanji filter

V območju polnilnih vrat, če uporabljate notranji in zunanji dvojni filter. >>> Poskrbite, da sta nameščena oba filtra.

Sprednja stran kondenzatorja je morda umazana. >>> Odprite in preverite zaščitno območje ter poskrbite, da je čisto.

Glejte poglavje Vzdrževanje in čiščenje.

Morebitne tujke je treba odstraniti iz bobna sušilnega stroja

Nadomestni deli so na voljo v obdobju do ali do 10 let, odvisno od zadevnih zakonskih zahtev.

Če težava kljub upoštevanju navodil v tem razdelku ni odpravljena, se obrnite na prodajalca ali pooblaščen servis. Okvarjenega izdelka nikoli ne poskušajte popravljati sami.

Če imate težave s katerim koli delom aparata, lahko zahtevate zamenjavo tako, da se s številko modela aparata obrnete na najbližji pooblaščen servis.

Uporaba aparata z neoriginalnimi deli lahko povzroči okvaro.

Proizvajalec in distributer nista odgovorna za okvare, ki jih povzročijo neoriginalni deli..

9 Opozorilo o odpovedi

Nekatere (preproste) okvare lahko odpravi končni uporabnik, ne da bi povzročil varnostne težave ali nevarno delovanje, pod pogojem, da upošteva ta navodila. (Glejte razdelek »Želim popraviti sam«.) V skladu s tem priporočamo, da razen delov v razdelku »Želim popraviti sam«, ki jih končni uporabniki lahko popravijo sami, popravila aparata izvaja pooblaščen servis, da se preprečijo varnostne težave in da se ohrani garancija za izdelek družbe Whirlpool.

9.1 Želim popraviti sam

Popravila, ki jih izvajajo končni uporabniki, lahko vključujejo naslednje nadomestne dele. Polnilna vrata, vratno tesnilo, vratni ročaj, mehanizem za zaklepanje vrat in tečaji, filtri za vlakna, zračni filtri, zunanji plastični deli, posoda kondenzatorja. (Trenutni seznam nadomestnih delov lahko najdete na <https://parts-selfservice.europeanappliances.com/> od 1. marca 2021.) Poleg tega poskrbite, da pri popravilu upošteвате navodila na <https://parts-selfservice.europeanappliances.com/> da zagotovite varnost izdelka in preprečite hude telesne poškodbe. Zaradi lastne varnosti pred začetkom izvajanja popravila odklopite izdelek iz vtičnice. Družba Whirlpool ne Whirlpool odgovarja za varnostne težave, ki lahko nastanejo zaradi popravil ali poskusov popravil na delih, ki niso na trenutnem seznamu nadomestnih delov ali na naslovu <https://parts-selfservice.europeanappliances.com/> in jih izvedejo končni uporabniki, ki ne upoštevajo navodil v uporabniških priročnikih ali na naslovu <https://parts-selfservice.europeanappliances.com/>

V takšnih primerih se garancija družbe Whirlpool razveljavi. Zato močno priporočamo, da končni uporabniki ne popravljajo delov, ki niso navedeni zgoraj, in se po potrebi obrnejo na pooblaščen servis.

Tovrstna popravila, ki jih izvedejo končni uporabniki, lahko povzročijo varnostne težave, poškodujejo izdelek ter povzročijo požare, poplave, električni udar in hude telesne poškodbe. Naslednje dele mora popraviti pooblaščen servis, brez omejitev na zgornje navedbe. Motor, črpalka, matična plošča, plošča motorja, zaslonka kartica itd. Proizvajalec/prodajalec ne odgovarja za nobene težave, ki jih povzročijo končni uporabniki, ki ne upoštevajo zgornjih navedb. Popravila, ki jih izvajajo končni uporabniki, lahko vključujejo naslednje nadomestne dele. Polnilna vrata, vratno tesnilo, vratni ročaj, mehanizem za zaklepanje vrat in tečaji, filtri za vlakna, zračni filtri, zunanji plastični deli, posoda kondenzatorja. (Trenutni seznam nadomestnih delov lahko najdete na <https://parts-selfservice.europeanappliances.com/>

od 1. marca 2021.) Poleg tega poskrbite, da pri popravilu upošteвате navodila na <https://parts-selfservice.europeanappliances.com/> da zagotovite varnost izdelka in preprečite hude telesne poškodbe. Zaradi lastne varnosti pred začetkom izvajanja popravila odklopite izdelek iz vtičnice. Družba Whirlpool ne odgovarja za varnostne težave, ki lahko nastanejo zaradi popravil ali poskusov popravil na delih, ki niso na trenutnem seznamu nadomestnih delov ali na naslovu <https://parts-selfservice.europeanappliances.com/> in jih izvedejo končni uporabniki, ki ne upoštevajo navodil v uporabniških priročnikih ali na naslovu <https://parts-selfservice.europeanappliances.com/>

V takšnih primerih se garancija družbe Whirlpool razveljavi. Zato močno priporočamo, da končni uporabniki ne popravljajo delov, ki niso navedeni zgoraj, in se po potrebi obrnejo na pooblaščen servis. Tovrstna popravila, ki jih izvedejo končni uporabniki, lahko povzročijo varnostne težave, poškodujejo izdelek ter povzročijo požare, poplave, električni udar in hude telesne poškodbe. Naslednje dele mora popraviti pooblaščen servis, brez omejitev na zgornje navedbe. Motor, črpalka, matična plošča, plošča motorja, zaslonka kartica itd. Proizvajalec/prodajalec ne odgovarja za nobene težave, ki jih povzročijo končni uporabniki, ki ne upoštevajo zgornjih navedb.

