

NAVODILA ZA VSAKODNEVNO UPORABO



ZAHVALJUJEMO SE ZA NAKUP IZDELKA WHIRLPOOL. Če želite prejeti dodatno pomoč, registrirajte svojo napravo na naslednjem spletnem naslovu: www.whirlpool.eu/register



Če želite prenesti Varnostna navodila in Priročnik za uporabo in negovanje, obiščite našo spletno stran <http://docs.whirlpool.eu> in sledite navodilom na zadnji strani te knjižice.

Pred uporabo naprave pozorno preberite Priročnik za zdravje in varnost.

OPIS IZDELKA

NAPRAVA

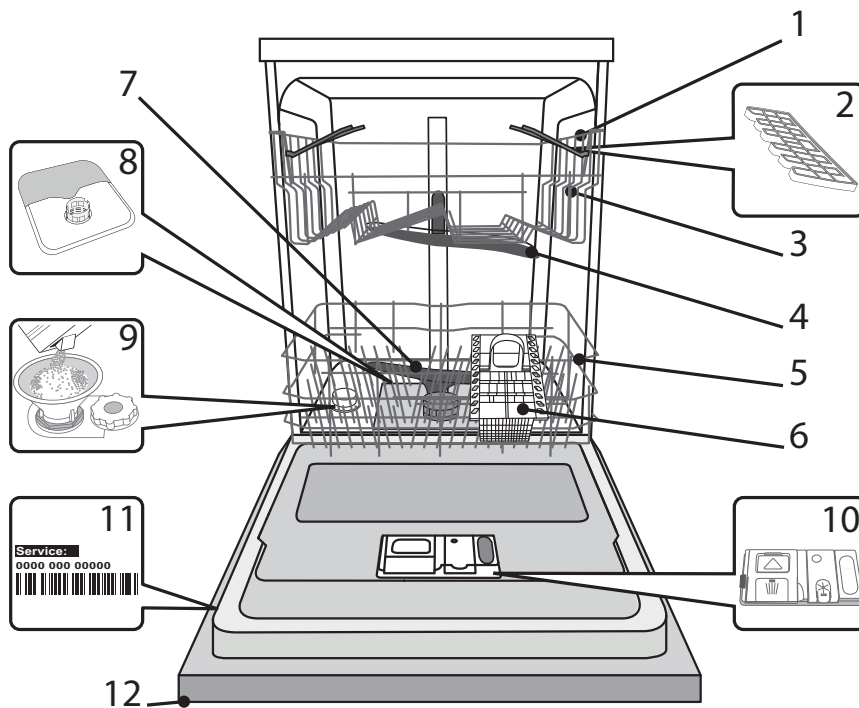

1. Zgornja košara
2. Zložljive lopute
3. Regulator višine zgornje košare
4. Zgornja pršilna roka
5. Spodnja košara
6. Košarica za jedilni pribor
7. Spodnja pršilna roka
8. Sklop filtra
9. Posoda za sol
10. Dozirniki za čistilno sredstvo in sredstvo za lesk
11. Tipska ploščica
12. Upravljalna plošča

UPRAVLJALNA PLOŠČA

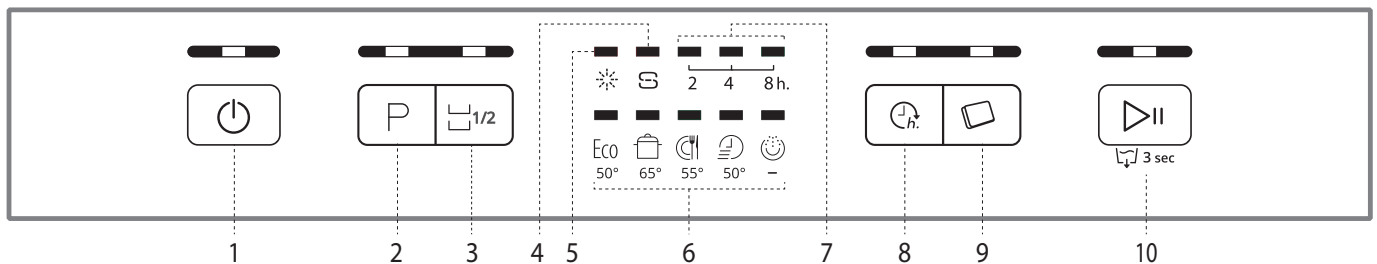

1. Gumb za vklop/izklop z indikatorsko lučko
2. Gumb za izbiro programa z indikatorsko lučko
3. Gumb za polovično polnjenje z indikatorsko lučko
4. Indikatorska lučka za dodajanje soli
5. Indikatorska lučka za dodajanje sredstva za lesk
6. Indikatorske lučke programov
7. Indikatorska lučka zakasnitve
8. Gumb za zakasnitev z indikatorsko lučko
9. Gumb za tablete (Tab) z indikatorsko lučko
10. Gumb za začetek/premor z indikatorsko lučko / izčrpavanje

PRVA UPORABA

SOL, SREDSTVO ZA LESK IN ČISTILNO SREDSTVO

NASVETI ZA PRVO UPORABO

Po vgradnji odstranite zatiče s košar in nosilne elastične elemente z zgornje košare.

POLNENJE POSODE ZA SOL

Uporaba soli preprečuje nabiranje VODNEGA KAMNA na posodi in na funkcijskih komponentah naprave.

- Pomembno je, da posoda za sol ni nikoli prazna (razen, če je trdota vode nastavljena na 1 – »Mehko«).
- Pomembno je, da nastavite trdoto vode.

Posoda za sol je na spodnjem delu pomivalnega stroja (glejte OPIS PROGRAMOV) in jo je treba napolniti, ko **indikatorska lučka za**

POLNENJE SOLI na upravljalni plošči zasveti.

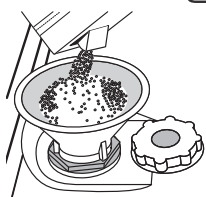

1. Odstranite spodnjo košaro in odvijte pokrovček posode (v nasprotni smeri urinega kazalca).
2. Namestite lijak (glejte sliko) in napolnite posodo za sol vse do roba (približno 1 kg); če pri tem izteče nekaj vode, je to povsem običajno.
3. Odstranite lijak in obrišite vse ostanke soli okoli odprtine.

Trdno privijte pokrovček, da čistilno sredstvo med pomivanjem ne more steči v posodo (to bi lahko poškodovalo mehčalec vode do te mere, da ga več ne bi bilo mogoče popraviti).

Ko je potrebno dodati sol, priporočamo, da postopek opravite pred zagonom pomivalnega ciklusa.

NASTAVITEV TRDOTE VODE

Za optimalno delovanje mehčalca vode je nadvse pomembno, da nastavite trdoto vode glede na dejansko trdoto vode v vašem gospodinjstvu. To informacijo lahko prejmete od lokalnega podjetja za oskrbo z vodo.

Naprava je tovarniško nastavljena na povprečno trdo vodo (3).

1. Vključite napravo s pritiskom gumba za **VKLOP/IZKLOP**.
2. Izključite napravo s pritiskom gumba za **VKLOP/IZKLOP**.
3. Držite gumb za **ZAČETEK/PREMOR** 5 sekund, da zaslišite pisk.
4. Vključite napravo s pritiskom gumba za **VKLOP/IZKLOP**.
5. Indikatorska lučka programa trenutno nastavljenega ravni utripa.
6. Pritisnite gumb **P**, da nastavite zeleno raven trdote vode (glejte TABELA TRDOTE VODE).

Tabela trdote vode			Potreba po soli
Raven	°dH nemške stopinje	°fH francoske stopinje	
1	Mehko	0–6	NE
2	Srednje	7–11	DA
3	Povprečno	12–17	
4	Trdo	17–34	
5	Zelo trdo	35–50	61–90

7. Izključite napravo s pritiskom gumba za **VKLOP/IZKLOP**.

Nastavitev je končana!

Ko ste zaključili ta postopek, zaženite program brez vstavljene posode.

Uporabljajte samo sol, ki je namenjena uporabi v pomivalnih strojih.

Ko ste v napravo dodali sol, bo indikatorska lučka za DODAJANJE SOLI prenehala svetiti.

Če posoda za sol ni napolnjena, se lahko mehčalec vode in grelni element poškodujeta (razen, če je trdota vode nastavljena na 1 – »Mehko«).

POLNENJE DOZIRNIKA SREDSTVA ZA LESK

Sredstvo za lesk močno olajša SUŠENJE posode. Dozirniki sredstva za lesk **A** je treba napolniti, ko **indikatorska lučka za DODAJANJE SREDSTVA ZA LESK** na upravljalni plošči zasveti.

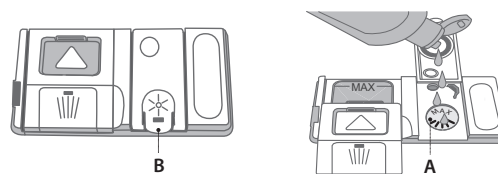

1. Odprite dozirniki **C**, tako da pritisnete in povlečete zavihek na pokrovu.
2. Previdno dolijte sredstvo za lesk do zareze, ki označuje maksimalno količino polnjenja (110 ml) – bodite pozorni, da sredstva ne razlijete. Če se to zgodi, razlito tekočino takoj očistite s suho krpo.
3. Zaprite pokrov, tako da ga pritisnete navzdol, da zaslišite klik.

NIKOLI ne dolivajte sredstva za lesk neposredno v notranjost pomivalnega stroja.

PRILAGAJANJE KOLIČINE SREDSTVA ZA LESK

Če niste povsem zadovoljni s sušenjem posode, lahko prilagodite uporabljeno količino sredstva za lesk.

- Vključite pomivalni stroj z gumbom za **VKLOP/IZKLOP**.
- Izključite pomivalni stroj z gumbom za **VKLOP/IZKLOP**.
- Trikrat pritisnite gumb **ZAČETEK/PREMOR** – zaslišali boste pisk.
- Vključite pomivalni stroj z gumbom za **VKLOP/IZKLOP**.
- Indikatorska lučka programa trenutno nastavljenega ravni utripa.
- Pritisnite gumb **P**, da izberete količino sredstva za lesk, ki jo želite dodajati.
- Izključite pomivalni stroj z gumbom za **VKLOP/IZKLOP**.

Nastavitev je končana!

Če raven dodanega sredstva za lesk nastavite na NIČ (ECO), se sredstvo za lesk ne bo dodajalo. Indikatorska lučka za NIZEK NIVO SREDSTVA ZA LESK ne bo zasvetila, če v napravi zmanjka sredstva za lesk.

Odvisno od modela pomivalnega stroja lahko nastavite največ 4 ravni. Naprava je tovarniško nastavljena na srednjo raven.

- Če na posodi opazite modre črte, izberite nižjo vrednost (1–2).
- Če na posodi opazite kapljice vode ali ostanke vodnega kamna, izberite višjo vrednost (3–4).

POLNENJE DOZIRNIKA ČISTILNEGA SREDSTVA

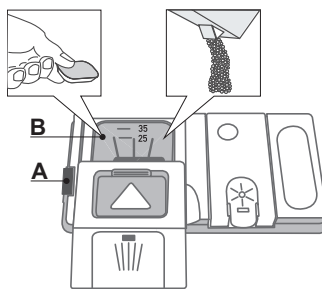

Za odpiranje dozirnika čistilnega sredstva uporabite pripomoček za odpiranje A.

Dodajte čistilno sredstvo samo v suhi dozirniki čistilnega sredstva B. Potrebno količino čistilnega sredstva za predpranje dodajte neposredno v notranjost pomivalnega stroja.

1. Pri odmerjanju čistilnega sredstva preverite (glejte TABELA PROGRAMOV), da boste dodali ustrezno količino.

















Predelek **B** ima oznake, ki označujejo največjo dovoljeno količino praška ali tekočega čistilnega sredstva za posamezen pomivalni cikel.

2. Odstranite ostanke čistilnega sredstva z robov dozirnika in zaprite pokrov, tako da klikne.
3. Zaprite pokrov dozirnika čistilnega sredstva, tako da ga povlečete gor, da zapiralo varno zaskoči.

Dozirniki čistilnega sredstva se samodejno odpre ob ustreznem času glede na pomivalni program.

Če uporabljate čistilna sredstva »vse-v-enem«, priporočamo, da uporabljate gumb za **TABLETE**, ki prilagodi program za kar najboljše rezultate pomivanja in sušenja.

TABELA PROGRAMOV

Program	Faza	Razpoložljive možnosti *)	Posoda za čistilno sredstvo		Trajanje pomivalnega programa (ure:minute)**)	Poraba vode (litrov/ciklus)	Poraba energije (kWh/ciklus)
			Notranjost pom. stroja	B			
1. Eco	ECO 50°	✓   	✓	✓	03:10	11	1,04
2. Intenzivno	 65°	✓   	✓	✓	02:30	16,5	1,65
3. Običajno	 55°	✓   	-	✓	02:00	16	1,35
4. Hitro 30'	 50°	-  	-	✓	00:30	8,5	0,5
5. Predpranje	 -	-  	-	-	00:10	4	0,01

Podatki programa ECO so izmerjeni v laboratorijskih pogojih v skladu z evropskim standardom EN 50242.

*) Vseh možnosti morda ni mogoče uporabljati istočasno.

***) Trajanje programa, prikazano na zaslonu ali v priročniku, je le približna ocena, ki temelji na standardnih pogojih. Dejansko trajanje se lahko razlikuje glede na različne dejavnike, na primer temperatura in tlak priklopljenega vira vode, sobna temperatura, količina čistilnega sredstva, količina in vrsta vstavljene posode, razporeditev posode v pomivalnem stroju, dodatne izbrane možnosti in umerjanje tipala. Umerjanje tipala lahko podaljša trajanje programa za do 20 minut.

Poraba v stanju pripravljenosti: poraba v stanju pripravljenosti: 5 W, poraba v izklopljenem stanju: 0,5 W

OPIS PROGRAMOV

Navodila za izbiro pomivalnega ciklusa.

ECO 50°

Običajno umazana posoda. Standardni program z najbolj učinkovito kombinirano porabo energije in vode.

INTENZIVNO 65°

Priporočen program za močno umazano posodo, zlasti primeren za ponve in lonce (ta program ni primeren za lomljivo posodo).

OBIČAJNO 55°

Običajno umazana posoda. Vsakodnevni pomivalni cikel, ki zagotavlja optimalno čiščenje v krajšem času.

HITRO 30' 50°

Program za manj umazano posodo brez zasušenih ostankov hrane. (Program je idealen za pomivanje 2 pogrinjkov).

PREDPRANJE

Posoda, ki bo pomita pozneje. Pri tem programu ne smete uporabiti čistilnega sredstva.

Opombe:

Ko uporabljate »Hitri« program, upoštevajte maksimalno število pogrinjkov, da dosežete optimalne rezultate pomivanja.

Porabo lahko dodatno zmanjšate tako, da zaženete pomivalni stroj le, ko je poln.

MOŽNOSTI IN FUNKCIJE

MOŽNOSTI lahko izberete neposredno s pritiskom ustreznega gumba (glejte UPRAVLJALNA PLOŠČA).

Če določena možnost ni združljiva z izbranim programom (glejte TABELA PROGRAMOV), bo ustrezna lučka LED 3-krat hitro utripnila in zaslišal se bo pisk. Izbrana možnost se pri tem ne bo omogočila.



POLOVIČNO POLNENJE

Če želite pomiti manjšo količino posode, lahko uporabite ciklus za polovično polnjenje, da privarčujete vodo, elektriko in čistilno sredstvo. Izberite program in pritisnite gumb za POLOVIČNO POLNENJE: indikatorska lučka bo zasvetila. Ponovno pritisnite gumb za POLOVIČNO POLNENJE, da izklopite to možnost.

Ne pozabite prepoloviti tudi količine uporabljenega čistilnega sredstva.



TABLETE (Tab)

S to nastavitvijo lahko optimizirate delovanje programa glede na vrsto uporabljenega čistilnega sredstva.

Pritisnite gumb TABLETA in ga (indikatorska lučka bo zasvetila ustreznemu simbolu bo zasvetil), če uporabljate kombinirana čistilna sredstva v obliki tablet (sredstvo za lesk, sol in čistilno sredstvo v 1 doziranju).

Če uporabljate prašek ali tekoče čistilno sredstvo, mora ta možnost biti izklopljena.



ZAKASNITEV

Zagon programa lahko zakasnite za 2, 4 ali 8 ur:

1. Ko ste izbrali želeni program in morebitne dodatne možnosti, pritisnite gumb za ZAKASNITEV. Indikatorska lučka zasveti.

2. Z zaporednimi pritiski gumba za ZAKASNITEV izberite želeni čas zakasnitve. Zaporedoma bodo zasvetile indikatorske lučke za 2, 4 in 8 ur zakasnitve. Če ponovno pritisnete gumb za ZAKASNITEV, se možnost izklopi in indikatorska lučka preneha svetiti.

3. Ko ste opravili izbiro, se začne odštevanje po pritisku gumba za ZAČETEK/PREMOR. Indikatorska lučka izbranega časa zakasnitve sveti, prav tako pa zasveti tudi gumb za začetek/premor (neprekinjeno sveti).

4. Ko nastavljeni čas poteče, indikatorska lučka za PREMOR preneha svetiti in program se zažene.

Funkcije ZAKASNITVE ni mogoče nastaviti, ko je program že zagnan.



ZČRPVANJE

Če želite zaustaviti in preklicati trenutni ciklus, lahko uporabite funkcijo za izčrpavanje.

Z dolgim pritiskom gumba za ZAČETEK/PREMOR sprožite funkcijo za IZČRPVANJE. Trenutno aktivni program se zaustavi, voda v pomivalnem stroju pa se izčrpa.

VSAKODNEVNA UPORABA

1. PREVERITE VODNI PRIKLJUČEK

Preverite, ali je pomivalni stroj priključen na vodno pipo in ali je pipa odprta.

2. VKLOPITE POMIVALNI STROJ

Pritisnite gumb za **VKLOP/IZKLOP**.

3. POLNJENJE KOŠARE

(glejte **POLNJENJE KOŠAR**)

4. POLNJENJE DOZIRNIKA ČISTILNEGA SREDSTVA

(glejte **TABELA PROGRAMOV**).

5. IZBERITE PROGRAM IN PRILAGODITE POMIVALNI CIKLUS

Izberite najustreznejši program glede na vrsto in umazanost posode, ki jo želite pomiti (glejte **OPIS PROGRAMOV**), s pritiskanjem gumba **P**.

Izberite zelene možnosti (glejte **MOŽNOSTI IN FUNKCIJE**).

6. ZAGON

Zaženite pomivalni cikel, tako da pritisnete gumb za **ZAČETEK/PREMOR**. Ob zagonu programa se zasliši pisk.

7. KONEC POMIVALNEGA CIKLUSA

Konec pomivalnega ciklusa nakazujejo piski, z utripanjem indikatorske lučke izbranega programa. Odprite vrata in izklopite napravo s pritiskom gumba za **VKLOP/IZKLOP**.

Počakajte nekaj minut, preden vzamete posodo iz naprave, da preprečite opekline.

Najprej vzemite posodo s spodnje košare, nato izpraznite še preostale.

Naprava se bo ob daljši nedejavnosti samodejno izklopila, kar prispeva k varčevanju z energijo.

Če je posoda manj umazana ali če ste jo sprali z vodo, preden ste jo dali v pomivalni stroj, ustrezno zmanjšajte količino uporabljenega čistilnega sredstva.

SPREMINJANJE ZAGNANEGA PROGRAMA

Če ste izbrali napačen program, ga lahko spremenite, če se je program šele zagnal: pritisnite in držite gumb za **VKLOP/IZKLOP**, da izklopite napravo.

Ponovno vklopite napravo z gumbom za **VKLOP/IZKLOP** in izberite nov pomivalni cikel ter morebitne dodatne možnosti, nato pa zaženite cikel, tako da pritisnete gumb za **ZAČETEK/PREMOR**.

DODAJANJE POSODE

Ne da bi izklopili napravo, odprite vrata (**pozor, VROČA para!**) in dajte posodo v pomivalni stroj. Zaprite vrata in pritisnite gumb za **ZAČETEK/PREMOR**, nakar se bo cikel nadaljeval od tiste točke, kjer ste ga prekinili.

NAKLJUČNE PREKINITVE

Če med pomivalnim ciklusom odprete vrata ali če zmanjka električnega toka, se cikel ustavi. Ko ste zaprli vrata ali ko je električni tok spet na voljo, lahko znova zaženete cikel s tiste točke, kjer je bil prekinjen, tako da pritisnete gumb za **ZAČETEK/PREMOR**.

Za več informacij o funkcijah lahko s spleta prenesete Priročnik za uporabo in negovanje, tako da sledite navodilom na zadnji strani tega priročnika.



PREDLOGI IN NASVETI

NASVETI

Preden napolnite košare, odstranite vse ostanke hrane s posode in izpraznite kozarce. **Posode pred pomivanjem ni potrebno očistiti pod tekočo vodo.**

Razporedite posodo tako, da je varno postavljena v košari in se ne more prevrniti; razporedite posodo tako, da so odprtine obrnjene navzdol in da so konkavne/konveksne površine posode postavljene pod kotom, da lahko voda doseže vsako površino in prosto teče.

Opozorilo: poskrbite, da pokrovke, ročaji, pladnji in ponve ne preprečujejo vrtenja pršilnih rok.

Vse manjše predmete odložite v košarico za jedilni pribor.

Močno umazano posodo in lonce dajte v spodnjo košaro, ker so vodni curki v tem predelu močnejši in omogočajo temeljitejšo čiščenje.

Ko ste napolnili pomivalni stroj, preverite, ali se lahko pršilne roke neovirano vrtijo.

HIGIENA

Da preprečite nastanek vonjav in usedlin v pomivalnem stroju, priporočamo, da najmanj enkrat mesečno zaženete pomivalni program z visoko temperaturo. Uporabite čajno žličko čistilnega sredstva in zaženite pomivalni stroj brez vstavljenega posode, da ga očistite.

NEPRIMERNA POSODA

- Lesena posoda in jedilni pribor.
- Občutljivo okrašeno steklo, umetniška ročna dela in antična posoda. Okraski na tovrstni posodi niso odporni na pomivanje v pomivalnem stroju.
- Posoda z deli iz sintetičnih materialov, ki niso odporni na visoke temperature.
- Bakrena in kositrna posoda.
- Posoda, ki je umazana s pepelom, voskom, mazivi ali črnilom.

Med pomivanjem se lahko barva steklenih okraskov in aluminijastih/srebrnih predmetov spremeni in zbledi. Nekatere vrste stekla (npr. kristalni predmeti) lahko po določenem številu pomivanj v pomivalnem stroju postanejo motne.

POŠKODBE STEKLA IN POSODE

- Uporabljajte samo steklene in porcelanaste izdelke, za katere proizvajalec zagotavlja, da so primerni za pomivanje v pomivalnem stroju.
- Uporabite nežno čistilno sredstvo, ki je primerno za posodo.
- Vzemite steklo in jedilni pribor iz pomivalnega stroja takoj, ko je pomivalni cikel zaključen.

POLNJENJE KOŠAR

ZGORNJA KOŠARA

Naložite občutljive in lahke kose posode: kozarce, skodelice, krožnike, manjše sklede za solato.

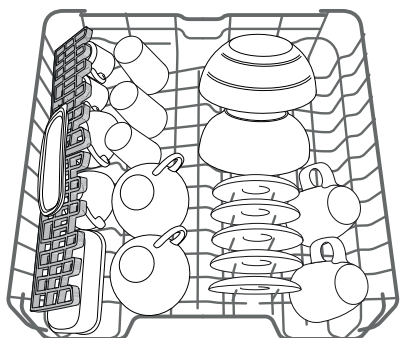

(primer nalaganja za zgornjo košaro)

NASTAVITEV VIŠINE ZGORNJE KOŠARE

Višina zgornje košare je nastavljiva: košaro lahko prestavite višje, da ustvarite več prostora za večje kose posode na spodnji košari, ali pa jo prestavite nižje, da izkoristite zložljive lopute in ustvarite več prostora navzgor ter preprečite trke s predmeti, naloženimi na spodnjo košaro.

Zgornja košara je opremljena z **regulatorjem višine zgornje košare** (glejte sliko). Brez pritiskanja ročic lahko košaro dvignete preprosto tako, da jo dvignete ob strani, ko je košara stabilno postavljena v zgornjem položaju.

Če želite košaro prestaviti v nižji položaj, pritisnite ročice **A** ob straneh košare in jo prestavite nižje.

Močno odsvetujemo spreminjanje višine košare, ko je ta naložena s posodo.

NIKOLI ne dvigujte ali spuščajte košare samo na eni strani.

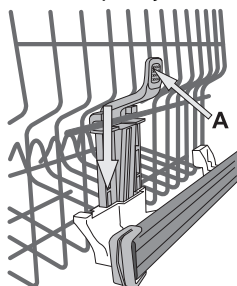

ZLOŽLJIVE LOPUTE Z NASTAVLJIVIM POLOŽAJEM

Stranske zložljive lopute lahko prestavite v tri različne višine, kar omogoča optimalno razporeditev posode na košari.

Vinske kozarce lahko varno pritrdite v zložljive lopute, tako da vstavite pecelj vsakega kozarca v ustrezne reže.

Za optimalno sušenje priporočamo, da zložljive lopute nagnete pod večjim kotom. Kot lopute lahko spremenite tako, da povlečete zložljivo loputo navzgor, jo nekoliko potisnete v stran in nastavite zelen kot.

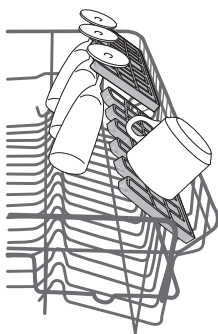

SPODNJA KOŠARA

Spodnja košara je primerna za lonce, pokrovke, krožnike, solatne sklede, jedilni pribor itd. Svetujemo, da večje krožnike in pokrovke postavite ob strani, da ne ovirajo pršilne roke.

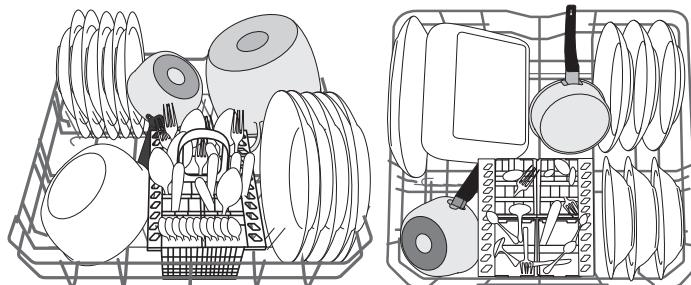

(primer nalaganja za spodnjo košaro)

KOŠARICA ZA JEDILNI PRIBOR

Modularna košarica je na vrhu opremljena z rešetkami za optimalno razporeditev jedilnega pribora. Košarico za jedilni pribor je dovoljeno postaviti samo na sprednji del spodnje košare.

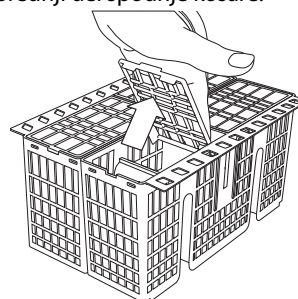

Nože in drug jedilni pribor z ostrimi robovi je treba odložiti v košarico za jedilni pribor tako, da so konice obrnjene navzdol, ali pa jih je treba odložiti na dvigalne poklopne predele zgornje košare.

NEGA IN VZDRŽEVANJE

ČIŠČENJE SKLOPA FILTRA

Redno očistite sklop filtra, saj tako preprečite zamašitev filtrov in zagotovite nemoteno odtekanje odpadne vode.

Sklop filtra je sestavljen iz treh filtrov, ki odstranjujejo ostanke hrane iz pomivalne vode in to vodo nato ponovno preusmerijo v pomivanje: za optimalne rezultate pomivanja je pomembno, da ohranjate filtre čiste.

Pomivalnega stroja ni dovoljeno uporabljati brez filtrov ali če je filter zrahljan.

Po več pomivalnih ciklih preverite sklop filtra in ga po potrebi temeljito očistite pod tekočo vodo z nekovinsko krtačo, pri tem pa upoštevajte naslednja navodila:

1. Zavrtite cilindrični filter **A** v nasprotni smeri urinega kazalca in ga izvlecite (slika 1).
2. Odstranite filtrsko košarico **B**, tako da rahlo pritisnete na stranske jezičke (slika 2).
3. Izvlecite ploščo filtra iz nerjavečega jekla **C** (slika 3).
4. Preverite past in odstranite vse ostanke hrane.

NIKOLI NE ODSTRANITE zaščite za pomivalno črpalko (označena s črno barvo) (slika 4).

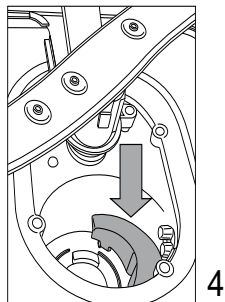
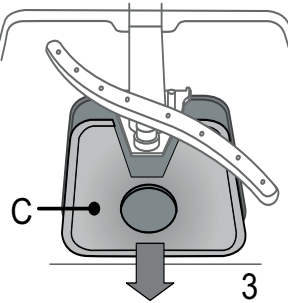
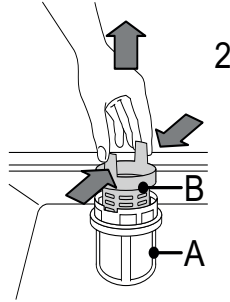
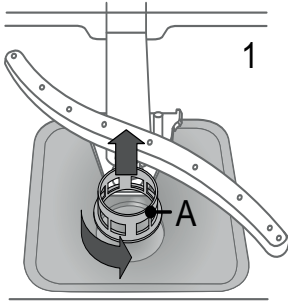

Po čiščenju filtrov ponovno pravilno namestite sklop filtra; to je bistvenega pomena za učinkovito delovanje pomivalnega stroja.

ČIŠČENJE PRŠILNIH ROK

Občasno se lahko na pršilnih rokah naberejo ostanke hrane in zamašijo pršilne šobe za vodo. Zato priporočamo, da občasno preverite roke in jih po potrebi očistite z majhno nekovinsko krtačo.

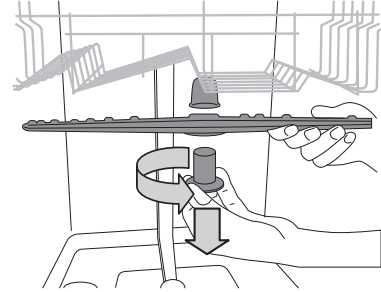

Zgornjo pršilno roko odstranite tako, da zavrtite plastični obroček v nasprotni smeri urinega kazalca. Pri ponovnem nameščanju zgornje pršilne roke bodite pozorni, da je tista stran roke, na kateri je več lukenj, obrnjena navzgor.

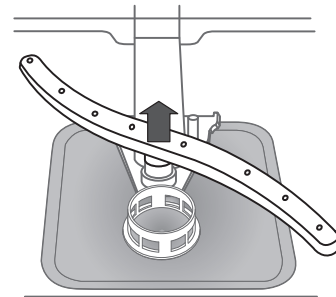

Spodnjo pršilno roko odstranite tako, da jo povlečete navzgor.

ČIŠČENJE DOVODNE CEVI ZA VODO

Če so vodne cevi nove ali če jih dlje časa niste uporabljali, pustite skozi njih dlje časa teči vodo, da odstranite morebitne nečistoče in zagotovite, da so čiste, preden jih priklopite. Če ne upoštevate tega previdnostnega ukrepa, se lahko dovod vode zamaši in poškoduje pomivalni stroj.

ODPRAVLJANJE TEŽAV

Pomivalni stroj morda ne bo deloval pravilno. Preden stopite v stik s servisnim centrom, preverite, ali lahko težavo rešite z naslednjim seznamom.

TEŽAVE	MOGOČI VZROKI	REŠITVE
Pomivalni stroj se ne zažene ali pa se ne odziva na ukaze.	Naprava ni pravilno priklopljena.	Priklopite električni vtič v električno vtičnico.
	Izpad električnega toka.	Pomivalni stroj se samodejno zažene, ko je električni tok ponovno na voljo.
	Vrata pomivalnega stroja niso zaprta.	Trdno potisnite vrata, da zaslišite »klik«.
	Naprava se ne odziva na ukaze.	Izklopite napravo s pritiskom gumba za VKLOP/IZKLOP , jo nato vklopite po približno eni minuti in znova nastavite program.
Pomivalni stroj ne izčrpava vode.	Pomivalni cikel še ni zaključen.	Počakajte, da se pomivalni cikel zaključi.
	Cev za izčrpavanje je prepognjena.	Preverite, ali je cev za izčrpavanje modra prepognjena (glejte NAVODILA ZA VGRADNJO).
	Odtočna cev pomivalnega korita je zamašena.	Očistite odtočno cev pomivalnega korita.
	Filter je zamašen z ostanki hrane.	Očistite filter (glejte ČIŠČENJE SKLOPA FILTRA).
Delovanje pomivalnega stroja je preglasno.	Posoda rožlja druga ob drugo.	Pravilno razporedite posodo (glejte POLNJENJE KOŠAR).
	Pomivalni stroj je ustvaril prekomerno količino pene.	Čistilnega sredstva niste pravilno odmerili ali pa ni primerno za uporabo v pomivalnem stroju (glejte POLNJENJE DOZIRNIKA ČISTILNEGA SREDSTVA). Ponastavite pomivalni stroj s pritiskom gumba za IZČRPVANJE (glejte MOŽNOSTI IN FUNKCIJE) in zaženite nov program brez čistilnega sredstva.
Posoda ni čista.	Posode niste pravilno razporedili.	Pravilno razporedite posodo (glejte POLNJENJE KOŠAR).
	Pršilne roke se ne morejo prosto vrteti, saj jih ovira posoda.	Pravilno razporedite posodo (glejte POLNJENJE KOŠAR).
	Pomivalni cikel je premalo intenziven.	Izberite ustrezen pomivalni cikel (glejte TABELA PROGRAMOV).
	Pomivalni stroj je ustvaril prekomerno količino pene.	Čistilnega sredstva niste pravilno odmerili ali pa ni primerno za uporabo v pomivalnem stroju (glejte POLNJENJE DOZIRNIKA ČISTILNEGA SREDSTVA).
	Pokrov na posodi za sredstvo za lesk ni pravilno zaprt.	Poskrbite, da je pokrov na dozirniku sredstva za lesk pravilno zaprt.
	Filter je umazan ali zamašen.	Očistite sklop filtra (glejte NEGA IN VZDRŽEVANJE).
	V pomivalnem stroju ni soli.	Napolnite posodo za sol (glejte POLNJENJE POSODE ZA SOL).

PRIROČNIK ZA VZDRŽEVANJE IN ODPRAVLJANJE TEŽAV

Za več informacij, postopke vzdrževanja in odpravljanje težav glejte

Priročnik za uporabo in negovanje.

Priročnik za uporabo in vzdrževanje lahko prejmete na naslednje načine:

- Stopite v stik s poprodajno službo – telefonsko številko najdete v garancijski knjižici.
- prenesite s spletne strani: <http://docs.whirlpool.eu>
- uporabite kodo QR:



TEHNIČNI PODATKOVNI LIST

Tehnične podatke vključno s podatki o porabi energije lahko prenesete z naslednje spletne strani: <http://docs.whirlpool.eu>

STIK S POPRODAJNO SLUŽBO

Ko stopite v stik s poprodajno službo, boste morali navesti kode, ki jih najdete na tipski ploščici, ki je pritrjena na levi ali desni notranji strani vrat pomivalnega stroja. Telefonska številka je navedena v garancijski knjižici ali na naslednji spletni strani: <http://www.whirlpool.eu>

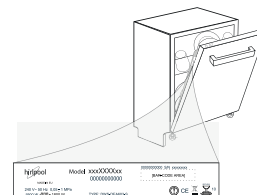

195142095.00

03/2016 as - Xerox Fabriano



Whirlpool® is a registered trademark of Whirlpool, USA.

