

# VODIČ ZA SVAKODNEVNU UPOTREBU



## ZAHVALJUJEMO VAM NA KUPOVINI PROIZVODA WHIRLPOOL

Kako biste dobili potpuniju pomoć i podršku, svoj proizvod registrirajte na [www.whirlpool.eu/register](http://www.whirlpool.eu/register)



Vodič za upotrebu i održavanje možete preuzeti tako da posjetite naše web-mjesto [docs.whirlpool.eu](http://docs.whirlpool.eu) i slijedite upute na poledini ove knjižice.



**Prije upotrebe uređaja pažljivo pročitajte vodič za zdravlje i sigurnost.**

## OPIS PROIZVODA

### UREĐAJ

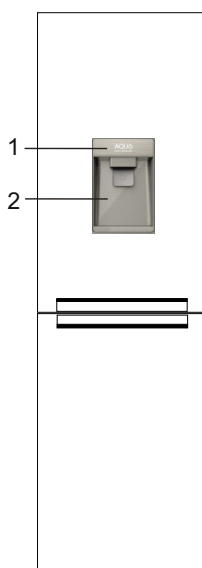
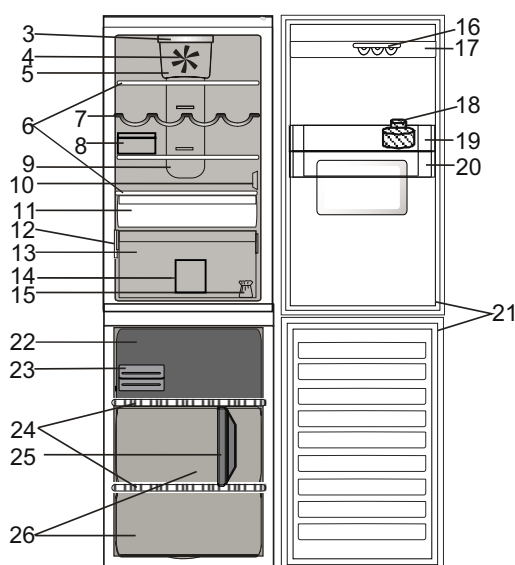

1. Upravljačka ploča
- Odjeljak hladnjaka**
2. Lopatica spremnika
3. LED svjetlo
4. Ventilator \*
5. Poklopac ventilatora i područje antibakterijskog filtra\*
6. Police
7. Košara za boce\*
8. Kutija za sir + poklopac\*
9. Područje višestrukog protoka hladnog zraka
10. Pokrov senzora
11. Odjeljak hladnjaka (najbolji za meso i ribu)
12. Nazivna pločica s trgovačkim nazivom
13. Pretinac za održavanje svježine voća i povrća
14. Razdjelnik ladice hladnjaka\*
15. Komplet za promjenu smjera otvaranja vrata
16. Polica za jaja
17. Ladica na vratima
18. Filtar vode
19. Ladica za vodu
20. Spremnik za vodu
21. Brtva na vratima
- Odjeljak zamrzivača**
21. Brtva na vratima
22. Gornja ladica: najhladnije područje za zamrzavanje svježih namirnica
23. Brzi led / Eutektik\*
24. Police
25. Razdjelnik ladice zamrzivača\*
26. Ladice zamrzivača

\* Dostupno samo na određenom modelima

### UPRAVLJAČKA PLOČA

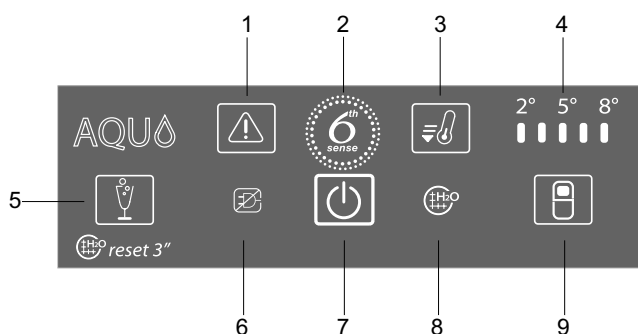

1. Gumb ZAUSTAVLJANJE ALARMA /Indikator ALARMA
2. Indikator za UPRAVLJANJE SVJEŽINOM 6TH SENSE
3. Gumb BRZO HLAĐENJE
4. LED svjetla TEMPERATURE HLADNJAKA
5. Gumb NAČIN RADA ZA ZABAVE /gumb FILTRA VODE
6. ALARM ZA NESTANAK STRUJE
7. Gumb UKLJ/STANJE PRIPRAVNOSTI
8. Indikator FILTRA VODE
9. Gumb TEMPERATURE HLADNJAKA

## DODATNI PRIBOR\*

POLICA ZA JAJA

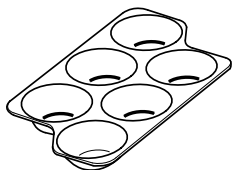

KUTIJA ZA SIR



KOŠARA ZA BOCE

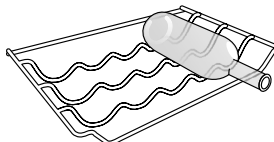

SEPARATOR ZA FLAŠE

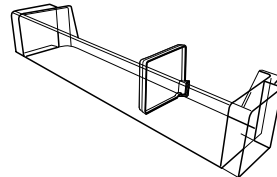

RAZDJELNIK LADICE ZAMRZIVAČA

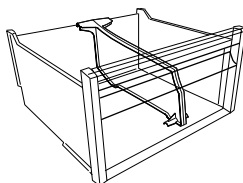

RAZDJELNIK LADICE HLADNJAKA

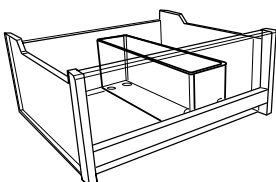

ODJELJAK ZA BRZU IZRADU LEDA

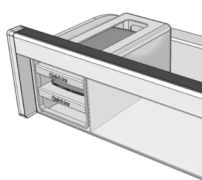

EUTEKTIK/LADICE ZA BRZI LED

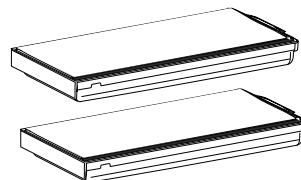

## PRVA UPOTREBA

### NAČIN POKRETANJA UREĐAJA

Nakon priključivanja uređaja u struju on automatski započinje s radom.

Nakon pokretanja uređaja pričekajte najmanje 4 – 6 sati prije stavljanja namirnica u hladnjak i odjeljak zamrzivača.

Kada je uređaj priključen na napajanje, sva svjetla su uključena i sve ikone prikazuju se na zaslonu približno 1 sekundu. Svijetle zadane (tvorničke) vrijednosti postavki odjeljka hladnjaka.

### BRZI LED

#### IZRADA KOCKICA LEDA

Stavite prazne ladice za kockica leda u zamrzivač 24 sata prije upotrebe značajke brzi led kako biste ih ohladili. Za najbolju učinkovitost ladice za brzi led preporučuje se da ih stalno držite u zamrzivaču i održavate postavku temperature na  $-18^{\circ}\text{C}$  ili hladnije.

Ladicu za brzi led izvadite tako da je povučete prema sebi.

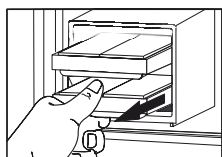

Skinite poklopac i napunite ladicu pitkom vodom (maksimalna razina = 2/3 ukupne zapremnine ladice).

Umetnite poklopac u ladicu i vratite je u posebne utore na vrhu ladice zamrzivača. Pazite da ne prolijete vodu.

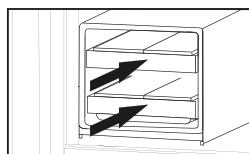















Pričekajte najmanje 30 minuta dok se kockice leda ne formiraju (ako se ladice upotrebljavaju odmah nakon prve upotrebe ovo može neznatno dulje trajati).

# SVAKODNEVNA UPORABA

Pojedinosti o funkcijama potražite u Vodiču za upotrebu i održavanje / na posljednjoj stranici potražite informacije o tome kako nabaviti Vodič za upotrebu i održavanje

## TABLICA ALARMA

VRSTA ALARMA	Signal	Uzrok	Rješenje
Alarm otvorenih vrata 	Uključuje se zvučni alarm i indikator alarma  treperi.	Vrata hladnjaka ili zamrzivača ostala su otvorena više od 2 minute.	Zatvorite vrata ili pritisnite gumb zaustavljanje alarma  kako biste isključili zvučni alarm.
Alarm temperature 	Uključuje se zvučni alarm i indikator alarma  ostaje uključen.	Temperatura u zamrzivaču nije prikladna	Pritisnite gumb za zaustavljanje alarma  ; zvučni se alarm isključuje, a indikator alarma  ostaje uključen sve dok se ne dostigne temperatura < -10°C.
Alarm načina rada za zabavu 	Indikator načina rada za zabavu  treperi i uključuje se zvučni alarm.	proteklo je 30 min od uključivanja funkcije načina rada za zabavu. Vrijeme je za vađenje boce iz zamrzivača (pojednosti pogledajte u Vodiču za upotrebu i održavanje).	Pritisnite gumb Načina rada za zabavu kako biste zaustavili alarm.
Alarm  duljeg nestanka struje	Ikona alarma nestanka struje ostaje uključena, a indikator alarma  treperi.	Dulji nestanak struje koji može prouzročiti da temperatura u unutrašnjosti naraste do 0°C.	Pritisnite gumb za zaustavljanje alarma  ; zaustavlja se zvučni alarm.
Alarm filtra vode 	Indikator alarma filtra vode  svijetli.	Istekla je valjanost filtra vode.	Zamijenite filter vode, pritisnite i 3 s držite pritisnut gumb načina rada za zabavu  kako biste ga ponovno početno postavili.
Neispravnost	3 središnja LED svjetla LED svjetala temperature hladnjaka trepću na zaslonu.	Neispravnost proizvoda.	Kontaktirajte servisnu službu.

## FUNKCIJE

### UKLJ./FUNKCIJA MIROVANJA

Za stavljanje proizvoda u stanje mirovanja **pritisnite i 3 sekunde držite pritisnutim gumb uklj./mirovanje**. Isključuju se svi indikatori osim indikatora Uklj./mirovanje.

Ponovno pritisnite za ponovno uključenje uređaja.

### PAMETNI ZASLON

Ovu dodatnu funkciju možete upotrijebiti za uštedu energije. Za uključivanje pametnog zaslona istovremeno pritisnite gumb za temperaturu hladnjaka i način rada za zabave na 3 sekunde, sve dok se ne uključi zvučni signal. Za isključenje funkcije ponovite isti postupak. Napominjemo da ova funkcija ne isključuje napajanje uređaja već samo smanjuje potrošnju električne energije vanjskog zaslona.

### POSTAVKA TEMPERATURA

Za namještanje temperature hladnjaka pritisnite gumb temperature hladnjaka. Temperatura hladnjaka može se namjestiti na vrijednosti između +2°C i + 8°C kako to prikazuju LED svjetla temperature hladnjaka.

### NAČIN RADA ZA ZABAVE

Pritisnite za uključivanje/isključivanje funkcije način rada za zabavu. Ovu funkciju upotrijebite za hlađenje pića u odjeljku zamrzivača.

**Važno:** bocu ne ostavljajte u odjeljku zamrzivača dulje no što je funkcija uključena (30 minuta)

### UPRAVLJANJE SVJEŽINOM 6TH SENSE

Ova funkcija automatski radi kako bi se omogućili optimalni uvjeti za čuvanje spremljenih namirnica. Ako ne postoje varijacije funkcija Upravljanje svježinom 6th Sense odmah obnavlja idealne uvjete. Rezultati su izvanredni: svježina se u cijeloj unutrašnjosti hladnjaka 4 puta dulje održava na najboljoj razini.

### BRZO HLAĐENJE

Pomoću funkcije Brzo hlađenje može se brzo povećati mogućnost hlađenja u odjeljku hladnjaka. Upotreba ove funkcije preporučuje se prilikom stavljanja velike količine namirnica u odjeljak hladnjaka. Pritisnite gumb Brzo hlađenje za uključenje funkcije brzog hlađenja. Kada je uključena, uključit će se indikator brzog hlađenja. Funkcija se automatski isključuje nakon 6 sati ili je možete ručno isključiti tako da pritisnete gumb brzo hlađenje.

### SVJETLO HLADNJAKA

Za sustav osvijetljenja u odjeljku hladnjaka upotrebljavaju se LED žarulje koje omogućuju bolje osvijetljenje kao i vrlo nisku potrošnju.

Ako sustav LED svjetala ne radi obratite se servisu kako bi ih zamijenili.

**Važno:** Svjetlo odjeljka hladnjaka uključuje se kada se vrata hladnjaka otvore. Ako vrata ostanu otvorena dulje od 10 minute, svjetlo će se automatski isključiti.

### VENTILATOR + ANTIBAKTERIJSKI FILTAR\*

Ventilator poboljšava raspodjelu temperature u odjeljku hladnjaka omogućujući bolje čuvanje spremljenih namirnica. Ako uređaj ima ventilator, on se može opremiti antibakterijskom filtrom. Izvadite ga iz kutije u ladici za očuvanje svježine i umetnite u poklopac ventilatora – kao što je prikazano na slici. Postupak zamjene nalazi se u kutiji filtra.

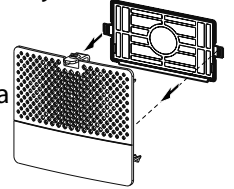

## POSTAVLJANJE FILTRA VODE (S AKTIVNIM UGLJENOM)

Filtar vode nalazi se u spremniku. Taj filtar smanjuje količinu klora, taloga, prljavštine, hrđe i zamućenosti u pitkoj vodi u posudi koja se nalazi u spremniku. Filtar se mora postaviti u ladicu za boce prema uputama koje se nalaze u kutiji filtra vode. Filtar se može ukloniti.

### FILTAR VODE

Filtar vode upotrebljava uložak s aktivnim ugljenom koji smanjuje količinu klora, taloga, prljavštine, hrđe i zamućenosti u pitkoj vodi.

Filtar se mora postaviti u ladicu za boce. Može se ukloniti.

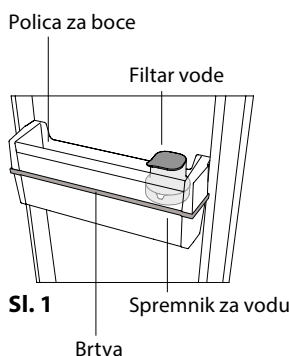

Sl. 1

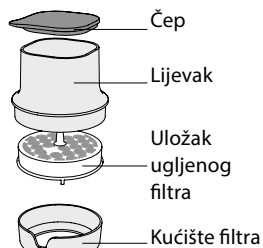

Sl. 2

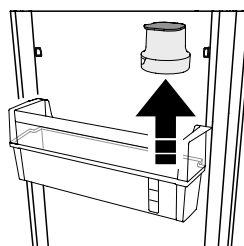

Sl. 4

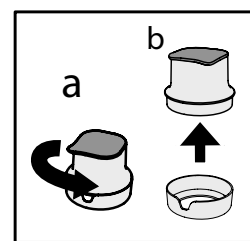

Sl. 5

**Nakon uključivanja, umetnite ugljeni uložak u kućište filtra tako da je trenutačni mjesec vidljiv kroz prozor** (npr. ako je u tijeku listopad, mjesec List mora biti vidljiv kroz prozor) – Pogledajte sl. 6

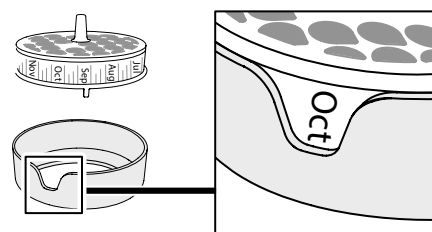

Sl. 6

### UKLJUČIVANJE UGLJENOG ULOŠKA

Prije upotrebe filtra, **ULOŽAK UGLJENOG FILTRA mora se uključiti i postaviti**. Ugljeni filtar izvadite iz pakiranja (možete ga naći u pretincu za održavanje svježine voća i povrća) i uključite ga na sljedeći način;

1. uronite ga na 10 minuta u vodu
2. izvadite ga iz vode i snažno protresite 10 sekundi kako bi se uključio

### POSTAVLJANJE FILTRA

Uklonite filtar iz ladice i otvorite ga kako bi umetnuli ugljeni uložak:

- Otključajte cijeli filtar tako da ga okrenete u smjeru suprotnom od smjera kazaljke na satu (sl. 3)

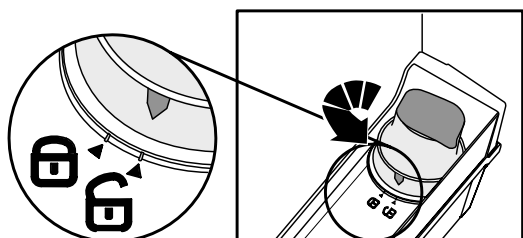

Sl. 3

Uklonite filtar iz ladice (sl. 4)

- Uklonite lijevak iz kućišta filtra okrećući ga u smjeru suprotnom od smjera kazaljke na satu (sl. 5. a – b).

**Zatvorite filtar (sl. 7):**

- a. umetnite lijevak na kućište filtra (s umetnutim ugljenim filtrom), kao što je prikazano na sl. 7a.
- b. lijevak okrećite u smjeru kazaljke na satu kako biste ga učvrstili kao što je prikazano na sl. 7b.

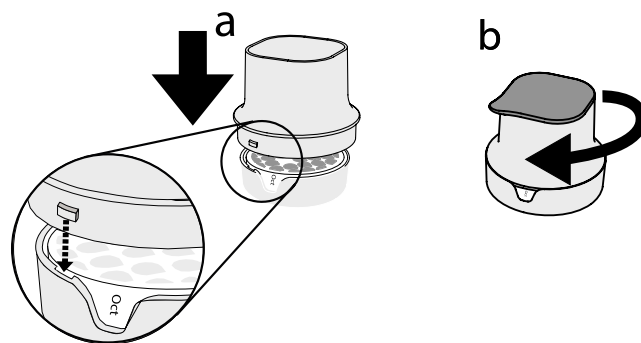

Sl. 7

Zatim postavite cijeli filtar u ladicu za boce i završite ga prema slijedu na sl. 8.

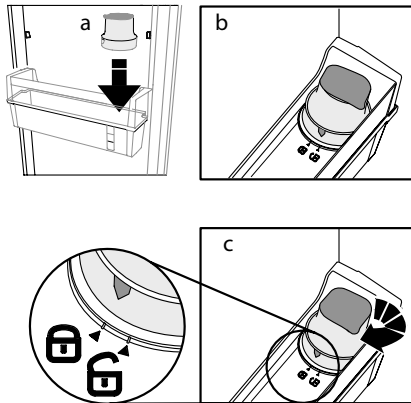

Sl. 8

### PUNJENJE I FILTRIRANJE VODE

Skinite čep i ulijte vodu u lijevak (sl. 9): voda će se filtrirati i napuniti spremnik vode.

Možete naliti najviše 3 litre. Ne ulijevajte preveliku količinu vode (maksimalna razina vode označena je na spremniku).

Napomena: spremnik punite isključivo vodom. Ne ulijevajte sok, colu ili neki drugi napitak jer bi oni mogli oštetiti funkcionalnost filtra i spremnika.

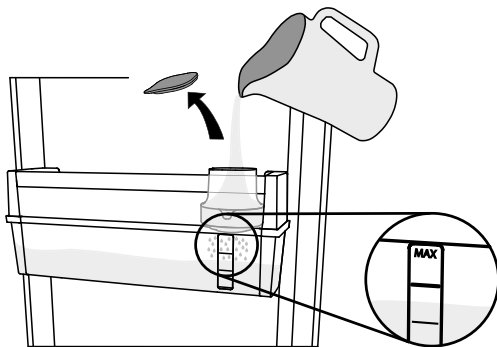

Sl. 9

### ISPUŠTANJE VODE

Za ispuštanje vode lopaticu pritisnite čašom (sl. 10) i otpustite lopaticu za prestanak ispuštanja.

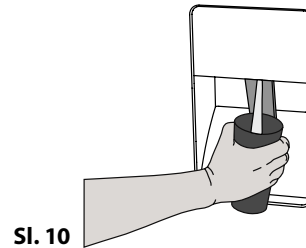

Sl. 10

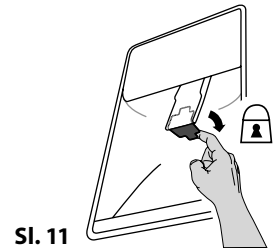

Sl. 11

Napomena: pojava crnih točaka u filtriranoj vodi ili području filtra uobičajena je i bezopasna, do nje dolazi uslijed normalnog rada ugljenog filtra.

**RODITELJSKA BLOKADA SPREMNIKA:** Lopaticu spremnika možete blokirati kako biste spriječili da djeca ispuštaju vodu (okrenite malu ručicu iza lopatice kao što je prikazano na sl. 11)

### ZAMJENA UGLJENOG ULOŠKA

Ugljeni filtar traje najviše 2 mjeseca pri stalnoj upotrebi (do 225 l).

Zamjena ugljenog uložka:

- otključajte filtar i izvadite ga iz ladice;
- lijevak izvadite iz kućišta filtra okrećući ga u smjeru suprotnom od smjera kazaljke na satu;
- stari ugljeni uložak izvadite i umetnite novi nakon uključivanja, s trenutačnim mjesecom vidljivim kroz prozor).

(Možete slijediti postupak opisan u dijelu Uključivanje ugljenog filtra i Postavljanje filtra – sl. 3, 4, 5, 6, 7, 8).

**ČIŠĆENJE SPREMNIKA**

**Preporučuje se povremeno skinuti spremnik radi čišćenja (pogledajte sl. 12 i opis u nastavku)**

- otključajte filtar (a) i izvadite ga (b);
- skinite ladicu za boce (c) pa zatim spremnik (d) i brtvu.

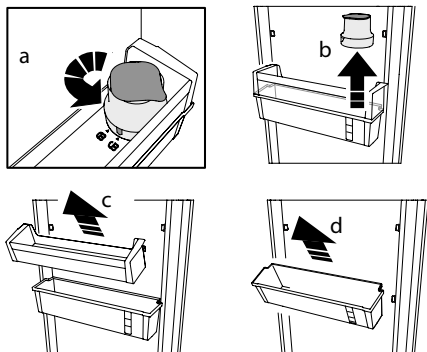

Sl. 12

U slučaju da odlučite potpuno ukloniti filtar za vodu i spremnik s hladnjaka možete ukloniti cijeli filtar i spremnik te upotrebljavati ladicu za boce za uobičajeni način spremanja boca. U tom slučaju upotrijebite čep filtra za pokrivanje otvora na ladici (pogledajte sl. 13).

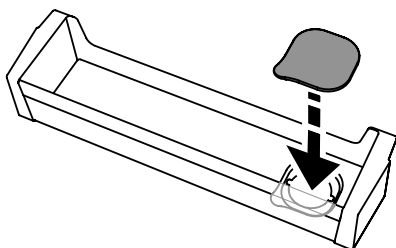

Sl. 13

**Spremnik i brtvu perite samo vodom.** Po završetku čišćenja brtvu postavite na spremnik vode. Pazite da ispravno postavite brtvu na spremnik (pogledajte sl. 14).

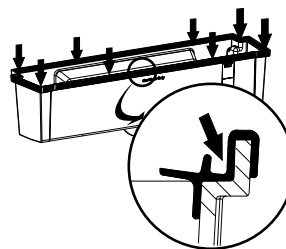

Sl. 14

Zatim postavite ladicu za bocu na spremnik vode i spojite ih na vrata kao što je predloženo na sl. 15. Nakon sastavljanja postavite filtar s ugljenim filtrom (kao što je opisano na sl. 5, 6, 7, 8).

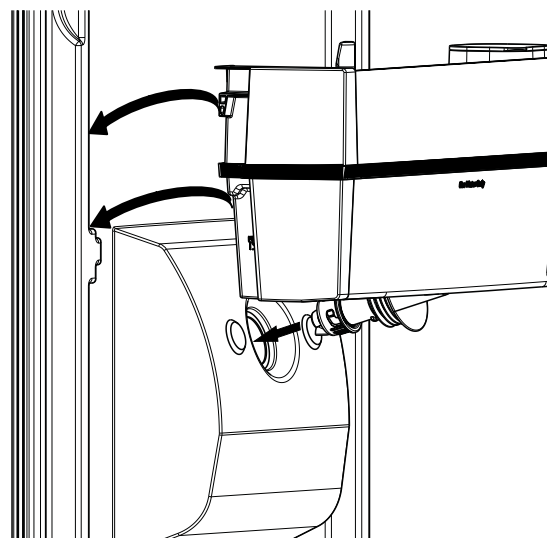

Sl. 15

# VODIČ ZA RJEŠAVANJE KVAROVA

Problem	Mogući uzrok	Rješenje
<b>IZGLEDA DA MOTOR OSTAJE PREDUGO UKLJUČEN</b>	Vrijeme rada motora ovisi o različitim čimbenicima: učestalosti otvaranja vrata, količini pohranjenih namirnica, temperaturi prostorije, podešavanju termostata.	<ul style="list-style-type: none"> <li>› Provjerite jesu li komande uređaja ispravno postavljene.</li> <li>› Provjerite da u uređaj nije postavljena prevelika količina namirnica.</li> <li>› Provjerite da se vrata prečesto ne otvaraju.</li> <li>› Provjerite da se vrata ispravno zatvaraju.</li> </ul>
<b>TEMPERATURA UREĐAJA JE PREVISOKA</b>	Razlozi tome mogu biti raznoliki (pogledajte "Rješenja")	<ul style="list-style-type: none"> <li>› Provjerite da na kondenzatoru (na stražnjem dijelu uređaja) nema prašine i dlačica.</li> <li>› Provjerite jesu li vrata ispravno zatvorena.</li> <li>› Provjerite je li brtva na vratima ispravno postavljena.</li> <li>› Tijekom vrućih dana ili ako je soba topla, normalno je da motor dulje radi.</li> <li>› Ako su vrata uređaja dugo ostala otvorena ili ste stavili velike količine namirnica, motor će dulje raditi kako bi ohladio unutrašnjost uređaja.</li> </ul>
<b>VRATA SE PRAVILNO NE ZATVARAJU I NE OTVARAJU</b>	Razlozi tome mogu biti raznoliki (pogledajte "Rješenja")	<ul style="list-style-type: none"> <li>› Provjerite da paketi namirnica ne blokiraju vrata.</li> <li>› Provjerite da se unutarnji dijelovi ili automatski ledomat nalaze u svom položaju.</li> <li>› Provjerite da brtve na vratima nisu prljave ili ljepljive.</li> <li>› Provjerite da je uređaj poravnat.</li> </ul>

## NEKI OD FUNKCIONALNIH ZVUKOVA KOJE MOŽETE ČUTI

Zvuk piskutanja kada uređaj uključujete po prvi put ili nakon duge pauze.



Zvuk grgljanja kada rashladna tekućina ulazi u cijevi.

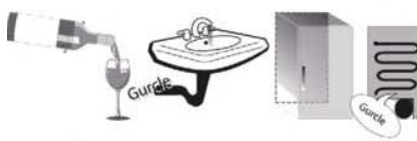

Brujanje stvara kompresor u radu.



Zvuk zujanja kada se uključuje ventil za vodu ili ventilator.



Zvuk pucketanja kada se uključuje kompresor.



KLIK stvara termostat koji podešava duljinu rada kompresora.





## NAČIN SPREMANJA HRANE I PIĆA

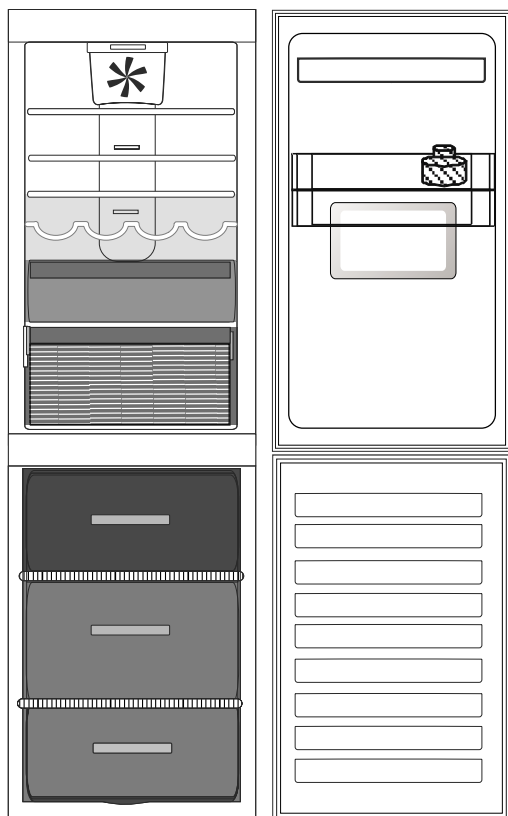

### Legenda



#### UMJERENO PODRUČJE

Preporučuje se za spremanje tropskog voća, limenki, napitaka, jaja, umaka, konzerviranog povrća, maslaca, pekmeza



#### HLADNO PODRUČJE

Preporučuje se za spremanje sira, mlijeka, mliječnih proizvoda, delicatesa, jogurta



#### NAJHLADNIJE PODRUČJE

Preporučuje se za spremanje hladnih narezaka, deserta



#### LADICA ZA VOĆE I POVRĆE



#### LADICA PODRUČJA ZAMRZAVANJA

(PODRUČJE MAKS HLADNOĆE) Preporučuje se za zamrzavanje svježih/skuhanih namirnica.



#### LADICE ZAMRZIVAČA

Napomena: Siva nijansa iz legende ne odgovara bojama ladica

### ODJELJAK HLADNJAKA

Za omatanje namirnica upotrebljavajte spremnike od plastike, metala i stakla koji se mogu reciklirati i folije za omatanje.

Uvijek upotrebljavajte spremnike za tekućine ili namirnice koje šire mirise ili mogu poprimiti miris ili aromu ili nadjačati druge mirise.

Ako imate malu količinu namirnica koje trebate spremati u hladnjak, preporučujemo upotrebu polica iznad ladice za očuvanje svježine voća i povrća jer je to najhladnije područje u odjeljku.

Namirnice koje ispuštaju veliku količinu etilena ili one koje su osjetljive na taj plin kao što su voće, povrće i salate uvijek se trebaju odvojiti i omotati kako bi dulje zadržale svježinu tijekom čuvanja; na primjer ne spremajte rajčice zajedno s kivijem ili kupusom.

Kako biste izbjegli prevrtanje boca možete upotrijebiti držač za boce (dostupan na odabranim modelima).

Namirnice ne spremajte preblizu kako bi se omogućila dovoljna cirkulacija zraka.

### ODJELJAK ZAMRZIVAČA

Zamrzivač je idealno mjesto za odlaganje zamrznutih namirnica, izradu kockica leda i zamrzavanje svježih namirnica u odjeljku zamrzivača. Maksimalan broj kilograma svježih namirnica koje se mogu zamrznuti u razdoblju od 24 sata naveden je na nazivnoj pločici (...kg/24h). Ako imate malu količinu namirnica za odlaganje u zamrzivaču preporučujemo upotrebu najhladnijeg područja odjeljka zamrzivača koje odgovara donjem području.

### OBRAZAC PROIZVODA

 [www](http://www.docs.whirlpool.eu) Obrazac proizvoda s podacima o potrošnji energije može se preuzeti na web-mjestu [docs.whirlpool.eu](http://docs.whirlpool.eu)

### NAČIN DOBIVANJA VODIČA ZA UPOTREBU I ODRŽAVANJE

>  [www](http://www.docs.whirlpool.eu) Vodič za upotrebu i održavanje preuzmite s našeg web-mjesta [docs.whirlpool.eu](http://docs.whirlpool.eu) (možete upotrijebiti ovaj QR kod) navodeći prodajnu šifru proizvoda.

> Ili kontaktirajte naš postprodajni servis za korisnike.



### KONTAKTIRANJE NAŠEG PROSTPRODAJNOG SERVISA

Podatke za kontakt možete pronaći u priručniku jamstva. Kada se obraćate našem postprodajnom servisnu za korisnika navedite kodove navedene na identifikacijskoj pločici proizvoda.

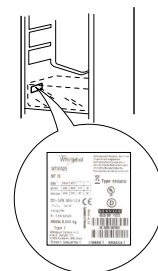

4 00011232330

Tiskano u Italiji