

Whirlpool

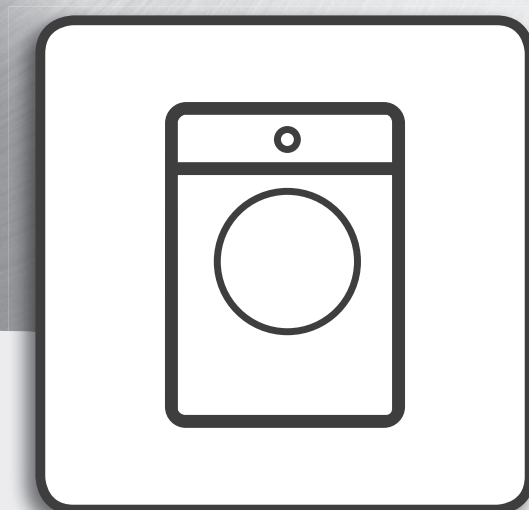

**Tervishoiu ja ohutuse, kasutamise ja hoolduse ning
paigaldamise juhend**



www.whirlpool.eu/register



EESTIp.3

EESTI

TERVISHOIU JA OHUTUSE, KASUTAMISE JA HOOLDUSE ning PAIGALDAMISE JUHEND



TÄNAME, ET OSTSITE WHIRLPOOLI TOOTE!

Täielikuma tugiteenuse saamiseks

registreerige oma seade aadressil www.whirlpool.eu/register

Register

OHUTUSSOOVITUSED	5
OLULISED OHUTUSJUHISED	5
KESKKONNAKAITSE	9
VASTAVUSDEKLARATSIION	10
TOOTE KIRJELDUS	11
SEADE	11
PESUVAHENDISAHTEL	11
JUHTPANEEL	12
VEEÜHENDUSE TEHNILISED ANDMED	13
UKS	14
TRUMLI VALGUSTUS (kui on olemas)	14
TARVIKUD	14
SEADME KASUTAMINE	15
ESMAKASUTUS	15
IGAPÄEVANE KASUTAMINE	16
PESU SORTIMINE	16
KUIDAS KASUTADA PESUMASINAT	17
PROGRAMMID JA LISAVALIKUD	20

FUNKTSIOONID	28
MÄRGUTULED	30
DOSEERIMISABI: PESUVAHENDI/PEHMENDI AUTOMAATNE DOSEERIMINE	31
DOSEERIMISABI/ESMAKASUTUS	32
DOSEERIMISABI/IGAPÄEVAKASUTUS	36
SÄÄSTUSOOVITUSI	37
PUHASTAMINE JA HOOLDAMINE	38
PESUMASINA KORPUSE PUHASTAMINE	38
SISSELASKEVOOLIKU KONTROLLIMINE	39
VEE SISSEVÖTUVOOLIKU VÕRKFILTRITE PUHASTAMINE	40
PESUVAHENDISAHTLI PUHASTAMINE	41
VEEFILTRI PUHASTAMINE / JÄÄKVEE EEMALDAMINE	43
TRANSPORT JA KÄSITSEMINE	45
RIKKEOTSING	46
KUIDAS TÕRKE KORRAL UST AVADA JA PESU VÄLJA VÕTTA (Saadaval ainult osadel mudelitel)	51
TEENINDUS	52
Paigaldusjuhend	53

OHUTUSSOOVITUSED

OLULISED OHUTUSJUHISED

TEIE JA TEISTE OHUTUS ON VÄGA OLULINE.

Selles kasutusjuhendis ja seadmel endal on olulised hoiatused, mida tuleb lugeda ja pidevalt järgida.



See on hoiatussümbol. Sümbol hoiatab teid võimalike ohtude eest, mis võivad põhjustada teile ja teistele kehavigastusi või surma. Kõigile hoiatusteadetele järgneb hoiatussümbol ja sõna **OHTLIK!** või **HOIATUS!**. Nende sõnade tähendus

⚠ OHTLIK!

Näitab ohtlikku olukorda, mis mittevältimise korral võib põhjustada tõsise vigastuse.

⚠ HOIATUS!

Näitab ohtlikku olukorda, mis mittevältimise korral võib põhjustada tõsiseid vigastusi.

Kõikides ohutushoiatustes on ohu kohta käivad spetsiifilised

üksikasjad ja näidatud, kuidas vähendada seadme ebaõigest kasutamisest tekkida võivat vigastus-, kahjustus- ja elektrilöögiohtu. Järgige hoolikalt allolevaid juhiseid. Juhiste eiramisel võib tekkida ohuolukord. Tootja keeldub igasugusest vastutusest inimeste või loomade vigastuste või varalise kahju tekkimise eest nende nõuannete ja hoiatuste eiramise korral.

Hoidke juhend hilisemaks kasutamiseks alles.

Ärge hoidke seadmes plahvatusohtlikke aineid, nt aerosoolipurke. Seadmesse ega selle läheduses ei tohi hoida ega kasutada bensiini ega muid tuleohtlikke materjale: kui seade lülitatakse kogemata sisse, võib puhkeda tulekahju.

Seadme äraviskamisel muutke see mittekasutatavaks, löigates ära toitejuhtme ja eemaldades ukсед ja riulid (kui need on olemas), nii et lapsed ei saaks sisse ronida ega löksu jääda. Ärge jätke seadet mitmeks

päevaks järelevalveta, see võib lastele ohtlik olla.

Eemaldage transpordipoldid Et vältida transpordil pesumasina sisemuse võimaliku kahjustumist, on see kinnitatud transpordipoltidega. Enne masina kasutamist tuleb eemaldada transpordipoldid! Masinaga on kaasas 4 plastkatet poldiavade katmiseks. Ärge kunagi kasutage ukse avamiseks jõudu! Ärge kasutage ust astmena!

TOOTE SIHIPÄRANE KASUTUS

See seade on ette nähtud ainult koduseks kasutamiseks. Seadme kasutamine äriotstarbel on keelatud. Tootja ei vastuta sobimatu kasutamise või valede seadete tegemise eest.

Seade ei ole mõeldud välise taimeri või eraldi kaugjuhtimissüsteemiga kasutamiseks.

Ärge kasutage seadet välitingimustes!

Pesumasin on mõeldud masinpestava pesu pesemiseks üksnes kodumajapidamises tavapära kogustes.

PAIGALDAMINE

Seadet võib paigaldada ja remontida kvalifitseeritud tehnik vastavalt tootja juhistele ja kohalikele ohutuseeskirjadele. Ärge parandage ega asendage mõnd seadme osa, kui seda kasutusjuhendis otsesõnu ei soovitata!

Kandke kõikide lahtipakkimise ja paigaldustoimingute ajal kaitsekindaid!

Enne paigaldamist peab seade olema vooluvõrgust lahutatud.

Aktiveerige seade alles pärast seda, kui paigaldus on lõpetatud.

Veenduge pärast seadme lahtipakkimist, et see ei ole transportimisel kahjustada saanud. Probleemide esinemisel võtke ühendust edasimüüja või lähima teenindusega.

Jälgige paigaldamise ajal, et seade ei kahjustaks toitejuhet. Seadet peab tõstma ja paigaldama kaks või enam inimest.

Paigaldamisel tuleb veenduda, et seadme kõik neli jalga toetuvad kindlalt põrandale.

Kontrollige, kas seade on rõhtloodis (kasutage vesiloodi).

Eemaldage alumine kaitse, kallutades ja pöörates pesumasinat tagumisel alumisel nurgal. Veenduge, et põhjakaitse plastosa (kui kuulub mudeli juurde) jääks pakkematerjali, mitte masina põhja. See on oluline, kuna vastasel korral võib plastosa pesumasinat töö ajal kahjustada.

Kui seade sattus enne kohaletoimetamist külma kätte, hoidke seda enne kasutamist paar tundi toatemperatuuril.

Ärge paigaldage seadet ebasoodsate keskkonnatingimustega kohta: halb ventilatsioon, temperatuur alla 5 °C või üle 35 °C.

Puidust või nn ujuvpõranda korral (nt teatud parkett - või laminaatpõrandad), asetage masin põrandale kinnitatud vineerplaadile, mis on vähemalt 60 x 60 cm suur ja 3 cm paks.

Seadme ühendamisel veevarustusega kasutage ainult uusi voolikuid. Kasutatud voolikuid ei tohi kasutada. Visake need minema.

Ärge liigutage seadet pealmisest kattest tõstes.

Ühendage vee sissevõtuvoolik veevarustusega vastavalt kohaliku veefirma eeskirjadele.

Ainult külmaveetoitega mudelitele: ärge ühendage kuumaveetoruga. Kuumaveetoitega mudelitele: siseneva kuuma vee temperatuur ei tohi olla kõrgem kui 60 °C.

Veenduge, et vaip või mõni muu materjal ei kata pesumasina alaosas olevaid ventilatsiooniaspekte.

Veevarustuse rõhk peab jääma vahemikku 0,1–1 MPa.

Kui tahate asetada kuivati pesumasina peale, küsige kõigepealt teenindusest, kas see on võimalik. See on lubatud ainult siis, kui kuivati kinnitatakse pesumasinal sobiva kinnituskomplektiga, mis on saadaval teeninduses.

ELEKTRIGA SEOTUD HOIATUSED

Veenduge, et nimiplaadil märgitud pinge vastab teie majapidamise vooluvarustuse andmetele. Toitevahemikud on märgitud nimiplaadile.

Seade peab olema nõuetekohaselt maandatud.

Lähtuge paigaldamisel kehtivatest ohutuseeskirjadest; vajalik on kõiki poolusi lahutav lahklüliti vähima kontakti vahetega 3 mm.

Kui toitejuhe on kahjustatud, vahetage see teise samasuguse vastu. Toitejuhet tohib vahetada ainult kvalifitseeritud tehnik vastavalt tootja juhistele ja kehtivatele ohutuseeskirjadele. Võtke ühendust volitatud teenindusega.

Elektriühendus peab kasutajale jääma ligipääsetavaks ka pärast paigaldamist.

Toitekaabel peab olema piisavalt pikk, et see ulatuks korpuse paigaldatud seadmest põhivooluvarustuseni.

Ärge kasutage pikendusjuhtmeid!

Ärge tõmmake toitejuhet!

Ärge kasutage mitmikadaptereid, kui seade on varustatud pistikuga!

Kui seadme pistik ei sobi teie pistikupesaga, pöörduge kvalifitseeritud tehniku poole.

Ärge puudutage seadet ühegi märja kehaosaga ega käsitsege seda paljajalu!

Ärge kasutage seadet, kui selle toitekaabel või pistik on defektne, kui see ei tööta korralikult või kui see on kahjustatud või maha kukkunud! Ärge kastke toitekaablit ega -pistikut vette! Hoidke toitekaabel eemal tulistest pindadest!

Lekkevoolukatkesti (RCCB) kasutamise korral kasutage vaid mudelit märgisega



ELEKTRIÜHENDUSED (AINULT ÜHENDKUNINGRIIGIS JA IIRIMAAL)

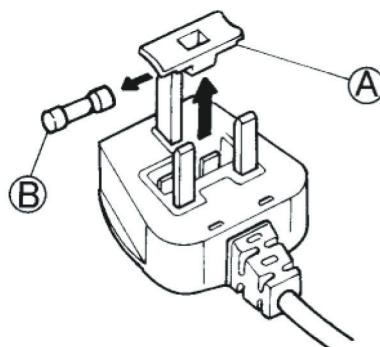

Kaitsmete vahetamine

Kui seadme toitejuhe on varustatud BS 1363A 13A kaitsmega pistikuga, kasutage pistikus kaitsme vahetamisel A.S.T.A. heakskiidetud BS 1362 tüüpi kaitset ja tegutsege nii.

1. Eemaldage kaitsme kate (A) ja kaitse (B).
2. Paigaldage 13 A kaitse kaitsmekattes.
3. Paigaldage mõlemad tagasi pistikusse.

NB!

Kaitsmekate tuleb kaitsme vahetamisel tagasi panna; kaitsmekatte kaotamine korral ei tohi pistikut kasutada enne, kui paigaldatud on sobiv asendus.

Õige asendusosa tunnete ära pistiku alusel olevast värvilisest siseosast või värvilisest reljeefsetest sõnadest. Asendus-kaitsmekatted on saadaval teie kohalikus elektritarvete kaupluses.

Ainult Iiri Vabariigis

Sageli kehtib Suurbritanniaga kohta käiv teave, kuid kasutatakse ka kolmandat tüüpi pistikut ja pistikupesat, 2 kontakti ja külgmaanduse tüüpi.

Pistikupesa / pistik (kehtib mõlemas riigis)

Kui paigaldatud pistik ei sobi teie pistikupesasse, võtke täiendavate juhiste saamiseks ühendust teenindusega. Ärge üritage ise pistikut vahetada! Seda peab tegema kvalifitseeritud tehnik vastavalt tootja juhistele ja kehtivatele ohutusnõuetele.

ÕIGE KASUTAMINE

Kasutage ainult pesuvahendeid ja lisaaineid, mis on toodetud spetsiaalselt kodustes pesumasinatest/trummelkuivatitest kasutamiseks.

Ärge ületage suurimat lubatud koormust! Kontrollige suurimat lubatud koormust programmitabelist.

Kui masinat ei kasutata, keerake kraan kinni.

Ärge kasutage lahusteid (nt tärpentin, benseen), lahustit sisaldavat puhastusvahendit, küürimispulbrit, klaasi- või üldpuhastusainet ja tuleohtlikke vedelikke; ärge peske masinas riideid, mis on puutunud kokku lahusti või tuleohtliku vedelikuga.

LASTE OHUTUS

Väga väikesed (0–3 aastat) ja väikesed lapsed (3–8 aastat) tuleb eemal hoida, kui neid just pidevalt ei jälgita. Lapsed alates 8 eluaastast ja piiratud füüsiliste, sensorsete või vaimsete võimetega või kogemuste või teadmisteta isikud võivad seadet kasutada ainult siis, kui nende tegevust

jälgitakse või neid on seadme
ohutuks kasutamiseks
juhendatud ja nad mõistavad
sellega seotud ohtusid. Lapsed
ei tohi seadmega mängida!
Lapsed ei tohi seadet ilma
järelevalveta puhastada ega
hooldada.

Hoidke pakkematerjalid
(kilekotid, polüstüreen jne)
lastele kättesaamatus kohas.

**PUHASTAMINE JA
HOOLDAMINE**

Veenduge enne mis tahes
puhastus- ja hooldustöid,
et seade ei ole vooluvõrku
ühendatud.

Ärge kunagi kasutage
aurpuhastusseadmeid!

KESKKONNAKAITSE

PAKKEMATERJALIDE ÄRAVISKAMINE

Pakkematerjal on 100% taaskäideldav ja märgistatud taaskäitlussümboliga.



Pakendi osad tuleb ära visata vastutustundlikult ja täies vastavuses kohalike jäätmekäitlusnõuetega.

MAJAPIDAMISSEADMETE JÄÄTMEKÄITLUS

See seade on toodetud taaskasutatavatest materjalidest. Vabanege seadmest vastavalt kohalikele jäätmekäitlusnõuetele.

Elektriliste kodumasinade töötlemise, taastamise ja tpädeva kohaliku omavalitsuse, olmejäätmete kogumisteenistuse või kauplusega, kust te seadme ostsite.

Seade on märgistatud vastavalt Euroopa elektri- ja elektroonikaseadmete jäätmete (WEEE) direktiivile 2012/19/EÜ. Selle toote õige jäätmekäitluse tagamisega aitate vältida võimalikke kahjulikke tagajärgi loodusele ja inimeste tervisele, mida võib kaasa tuua selle toote vale jäätmekäitlus.



Seadmel või seadmega kaasapandud dokumentatsioonil olev sümbol näitab, et seadet ei tohi käidelda olmejäätmena, vaid see tuleb toimetada lähimasse elektri- ja elektroonikaseadmete ümbertöötlemise kogumiskeskusse.

VASTAVUSDEKLARATSIOON

See seade on töötatud välja,
toodetud ja turustatud kooskõlas
järgmiste õigusaktidega:

- › „Madalpingedirektiivi“ 2006/95/
EÜ (mis vahetas välja direktiivi
73/23/EMÜ ja selle hilisemad
muudatused) turvaeesmärgid;
- › madalpingedirektiivi 2004/108/
EC kaitsenõutega. Seadme
elektrilise ohutuse saab tagada
üksnes siis, kui see on ühendatud
korrekselt maandatud süsteemi.

TOOTE KIRJELDUS

SEADE

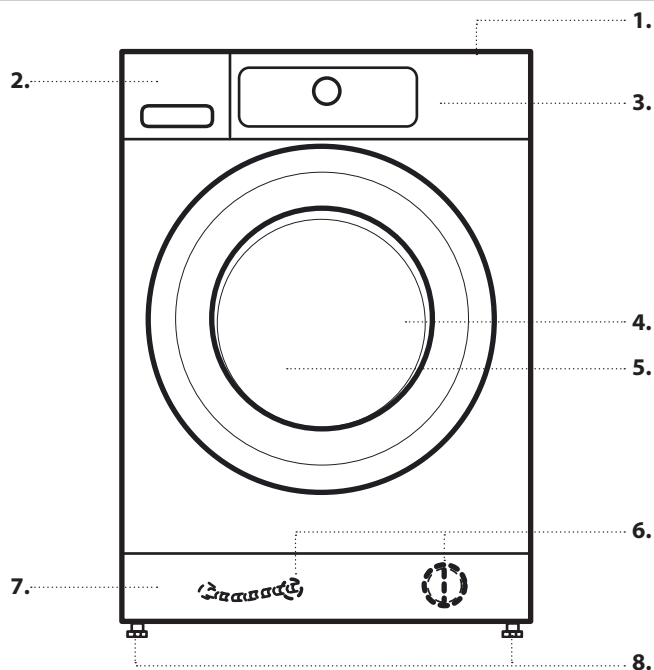

1. Tööpind
2. Pesuvahendisahtel
3. Juhtpaneel
4. Ukse käepide
5. Uks
6. Veefilter / avarii-tühjendusvoolik (kui on olemas)
- alusplaadi taga -
7. Alusplaat (eemaldatav)
8. Reguleeritavad jalad (4)

PESUVAHENDISAHTEL

AUTOMAATNE DOSEERIMINE.

TÄHELEPANU! Kasutage ainult vedelat pesuvahendit, kui täidate pesuvahendipaake („1“ ja „2“); ärge kunagi kasutage pulbrilist pesuvahendit.

1. Paak 1

- Vedel üldpesuvahend või
- vedel eripesuvahend (nt värvidele, villale, spordiriietele jne)

Maksimaalne täitekogus: 600 ml.

TÄHTIS! Ärge täitke kunagi pehmendiga paaki 1.

2. Paak 2

- Pehmendi VÕI
- vedel pesuvahend (üld- või eripesuvahend, nt värvidele, villale või spordiriietele)

Maksimaalne täitekogus: 400 ml.

Valige soovitud konfiguratsioon KASUTUS- JA HOOLDUSJUHENDEI jaotises DOSEERIMISABI – ESMAKASUTUS nimetatute hulgast. Paagi klappidel olevaid silte saab pöörata või vahetada, et valitud konfiguratsiooni meeles pidada.

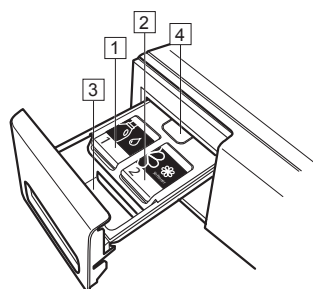
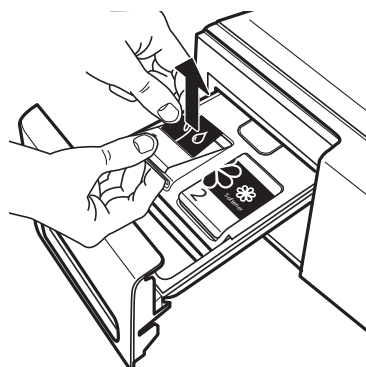

MANUAALNE DOSEERIMINE

3. Pesuvahendisahtel manuaalseks doseerimiseks



- Pulbriline või vedel pesuvahend
- Lisandid

Kui kasutate pulbrilist pesuvahendit, täitke sahtel ainult tähiseni „max“.

4. Vabastusnupp

Vajutage alla, et eemaldada puhastamiseks pesuvahendisahtel.

PESUVAHENDI SOOVITUSED MITMESUGUST TÜÜPI PESU JAOKS

Pesu tüüp	Temperatuurivahemik	Soovitav pesuvahend
Tugev valge pesu	(külm-95°C)	Tugevatoimelised pesuvahendid
Õrn valge pesu	(külm-40°C)	Pehmed pesuvahendid, mis sisaldavad valgendit ja/või optilisi ergasteid
Heledad/pastelsed toonid	(külm-60°C)	Pesuvahendid, mis sisaldavad valgendit ja/või optilisi ergasteid
Erksad toonid	(külm-60°C)	Värvilise pesu pesuvahendid (ilma valgendi või optiliste ergastiteta)
Must / tumedad toonid	(külm-60°C)	Musta ja tumedat värvi pesu eripesuvahendid

* Leidke enda pesumasina jaoks sobiv veepehmendi veebisaidilt www.whirlpool.eu

JUHTPANEEL

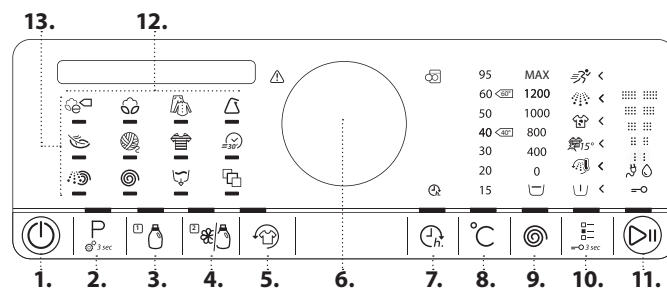

1. Toitenupp
(allhoidmisel: Lähtetus / vee äravool)
2. Programminupp
3. Doseerimisabi / paak 1
4. Doseerimisabi / paak 2
5. Kortsumiskaitse nupp
6. Nupp
(valimiseks pöörake, kinnitamiseks vajutage)
7. Tsükli lõpuaeg nupp
8. Temperatuurinupp
9. Tsentrifuugimiskiiruse nupp
10. Valikute nupp
(allhoidmisel: Klahvilukk)
11. Nupp Start/Paus
12. Ekraan
13. Programmide ala

VEEÜHENDUSE TEHNILISED ANDMED

VEEÜHENDUS

VEEVARUSTUS

Külm

VEEKRAAN

3/4" keermestatud ühendus

VEEVARUSTUSE MIN RÕHK

100 kPa (1 baar)

VEEVARUSTUSE MAX RÕHK

1000 kPa (10 baari)

UKS

Ukse avamiseks tõmmake käepidemest

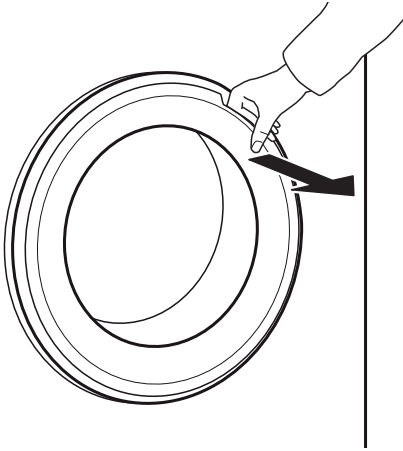

Sulgege uks, nii et kuulete lukustuse klõpsatust.

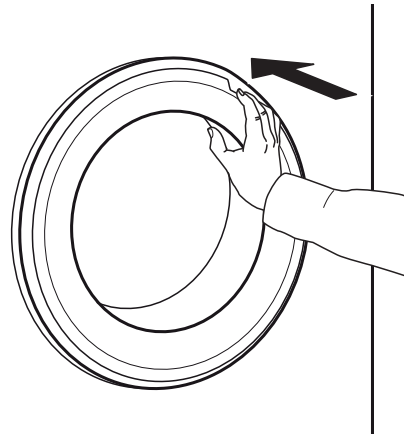

TRUMLI VALGUSTUS (kui on olemas)

- Programmi valiku ajal: valgustus süttib pesu laadimiseks
- Pesukoguse tuvastamisel programmi alguses valgus süttib ja kustub.
- Pärast programmi lõppu süttib valgus pesu väljavõtmise ajaks. Seejärel kustub, et hoida kokku energiat; uuesti sisselülitamiseks vajutage suvalist nuppu.

TARVIKUD

Teenindusest saate teada, millised tarvikud on saadaval teie pesumasinale (ja kuivatile).

ALUS

paigaldatakse pesumasina alla, et seade oleks kõrgemal ning et oleks mugavam pesu masinasse panna ja välja võtta.

RIIULIGA KINNITUSKOMPLEKT

pesumasina peale kuivatit kinnitamiseks. Hoiab kokku ruumi ning võimaldab pesu kõrgemalt ja mugavamalt kuivatise asetada ja välja võtta.

SEADME KASUTAMINE

ESMAKASUTUS

Pesumasina vooluvõrku ühendamisel lülitub see automaatselt sisse. Teil palutakse valida soovitud kuvakeel.

Keerake keele valimiseks nuppu ja vajutage nuppu, et valik kinnitada.



Seejärel saate vee karedusastet reguleerida oma piirkonna järgi. Seda on soovitatav teha doseerimisabi funktsiooni optimeerimiseks. Keerake nuppu, et valida pehme/keskmine/kõva ja valiku kinnitamiseks vajutage nuppu.

Tootmisjääkide eemaldamine.

1. Valige programm "Puuvillane" temperatuuril 95 °C.

2. Lisage väike kogus pesuvahendit (kuni 1/3 pesuvahendi tootja soovitatavast kogusest kergelt määrdunud pesu jaoks) pesuvahendisahtli sahtli käsitsi doseerimise lahtrisse .

Inaktiveerige doseerimisabi nupud (paak 1 ja paak 2): vajutage neid nii, et nupu tuli kustuks.

3. Käivitage programm masinasse pesu lisamata.

Jaotisest IGAPÄEVANE KASUTAMINE leiate lisateavet, kuidas programmi valida ja käivitada.

DOSEERIMISABI FUNKTSIOON

Pesumasina pesuvahendisahtel on varustatud kahe paagiga süsteemiga, mis väljastab automaatselt vedelat pesuvahendit ja pehmentit.

Enne selle funktsiooni kasutamist järgige juhiseid KASUTUS- JA HOOLDUSJUHENDI jaotisest DOSEERIMISABI – ESMAKASUTUS ja tehke järgmist.

1. Valige õige vee karedus

2. Valige paagi 2 sisu. Vaikimisi on paagile 1 määratud pesuvahend (peamine pesuvahend) ja paagile 2 riidepehmenti. Kui te ei kasuta riidepehmentit, määrake paagile 2 muu pesuvahend.

3. Kontrollige/reguleerige eelseadistatud doseerimiskoguseid.

Vaikimisi on süsteemi doseerimisväärtused järgmised:

- 80 ml pesuvahendit paagile 1
- 30 ml pehmentit paagile 2

Te peate neid väärtusi muutma, et need vastaksid teie kasutatava pesuvahendi ja pehmenti pakenditel toodud väärtustele.

Kui doseerimisabi funktsioon on kasutamiseks valmis, täitke paagid ettenähtud sisuga ja paigaldage paakidele asjakohased sildid, nagu on kirjeldatud KASUTUS- JA HOOLDUSJUHENDI jaotisest DOSEERIMISABI – ESMAKASUTUS.

IGAPÄEVAKASUTUS

PESU SORTIMINE

1. EEMALDAGE KÕIK

TASKUTES olevad esemed



- Mündid, naelad jms võivad rikkuda nii teie pesu kui ka pesumasina osi.
- Pabertaskurätikud rebenevad pesumasinas tillukesteks tükkideks, mis tuleb pärast pesult välja noppida.

2. SULGEGE LUKUD, NÖÖBID JA HAAGID. SIDUGE KOKKU VÖÖTSAD JA PAELAD.



- Väikesi esemeid (nt nailonsukad, vööd jne) ja haakidega pesu (nt rinnahoidjad) tuleb pesta pesukotis või lukuga suletava padjapüüri sees. Eemaldage alati kardinarõngad või peske kardinaid nii, et rõngad on ohutult puuvillasesse kotti kokku seotud.

3. VASTAVALT KANGATÜÜBILE / HOOLDUSSILDI MÄRGILE

Puuvillane, segakiud, sünteetiline, villane, käsipesu.

- Värv
Eraldage värviline ja valge pesu. Peske uusi värvilisi esemeid eraldi.
- Suurus
Peske ühe pesukorra ajal eri suurusega riideid. Nii on pesemine tõhusam ja pesu jaotub trumlis ühtlasemalt.
- Õrnpesu
Peske õrnad esemed eraldi; need vajavad õrna kohtlemist.

KUIDAS KASUTADA PESUMASINAT

1. PANGE PESU MASINASSE

- Avage uks ja pange pesu masinasse. Laadige esemed ühekaupa lahtiselt trumlisse trumlit üle täitmata. Järgige programmitabelis toodud koguseid. Masina ülekoormamisel on pesemistulemused ebarahuldavad ja pesu kortsus.



Valige programm

Veenduge, et programminupu valgustus süttib. Keerake pöördnuppu, et valida soovitud programm. Süttib valitud programmi märgutuli ja ekraanil kuvatakse selle vaikimisi kestus.

Kinnitage soovitud programm, vajutades pöördnuppu. Valitud programmi maksimaalne pesukogus kuvatakse ekraanil.



2. SULGEGE UKS

- Jälgige, et ükski riideese ei jääks ukseklaasi ja kummitihendi vahele kinni.
- Sulgege uks, nii et kuulete selle lukustuse klõpsatust.

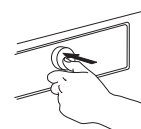
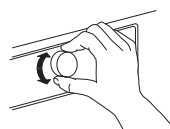

Programmide kohta leiate lisateavet jaotisest PROGRAMMID, LISAVALIKUD JA FUNKTSIOONID ning igapäevase kasutamise juhendist.

3. AVAGE VEEKRAAN

- Veenduge, et pesumasin on ühendatud vooluvõrku.
- Avage veekraan.



Kui vaja, muutke temperatuuri

Kui tahate ekraanil kuvatut temperatuuri muuta, veenduge järgmises.

Temperatuurinupp läheb põlema.

Keerake soovitud temperatuuri valimiseks nuppu ja valiku kinnitamiseks vajutage nuppu.



4. LÜLITAGE PESUMASIN SISSE

- Vajutage toitenuppu, kuni süttib programminupu tuli. Ilmub liikuv pilt ja kostab heli. Pärast seda on pesumasin kasutusvalmis.
- Juhtpaneelile ilmub viimati kasutatud programm.

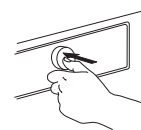
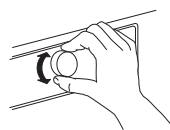

Kui vaja, muutke tsentrifuugimiskiirust

Kui tahate muuta tablool märgitud tsentrifuugimiskiirust, veenduge, et tsentrifuugimiskiiruse nupu valgustus süttib.

Keerake nuppu, et valida soovitud tsentrifuugimiskiirus või loputusvee hoidmine , seejärel vajutage kinnitamiseks nuppu.



5. MÄÄRAKE SOOVITUD PROGRAMM

JUHENDATUD REŽIIM

Nupuvalgustus suunab teid programmi määramisel järjekorras: programmi valik / temperatuur / tsentrifuugimiskiirus/ lisavalikud. Kui kinnitate valiku pöördnupu vajutusega, liigub nupuvalgustus järgmisele sammule.

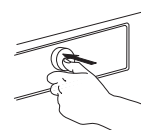
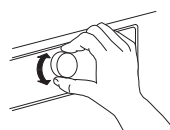

Kui valite tsentrifuugimiskiiruseks 0, lõpeb programm loputusvee väljapumpamisega. Viimast tsentrifuugimiskorda ei käivitata.

Kui valite loputusvee hoidmise, lõpetab programm pärast loputusfaasi. Pesu jääb viimasesse loputusvette. Lisateavet lugege jaotisest PROGRAMMID, LISAVALIKUD JA FUNKTSIOONID / Loputusvee hoidmine.

Vajadusel määrake lisavalikud

Kui tahate määrata täiendavaid valikuid, veenduge, et valikunupu valgustus süttib. Teie programmiga kasutatavad valikud on märgitud nooltega. Keerake pöördnuppu, et valida soovitud lisavalikud. Valitud lisavaliku sümbol hakkab vilkuma. Kinnitamiseks vajutage pöördnuppu. Lisavaliku sümbol jääb põlema.



Lisavalikud ei pruugi olla omavahel kombineeritavad. Lisavaliku valimise korral inaktiveeritakse automaatselt need lisavalikud, mida ei saa kombineerida. Mõne valiku või funktsiooni saab valida otse nupuvajutusega.



Kui selline lisavalik ei ole programmiga koos valitav, lülitub see nupu vajutamise järel automaatselt välja.

Lugege lisateavet jaotisest **PROGRAMMID JA LISAVALIKUD**.

INDIVIDUAALNE REŽIIM

Pärast pesumasina sisselülitamist ei pea te tingimata kasutama **JUHENDATUD REŽIIMI**. Võite määrata programmi ka teises järjestuses. Seadmiseks vajutage kõigepealt soovitud nuppu, siis pöörake valimiseks pöördnuppu ja viimaks kinnitage pöördnupu vajutusega. Võimalik temperatuurivahemik, tsentrifuugimiskiirused ja lisavalikud sõltuvad valitud programmist. Seetõttu on soovitatav alustada programmi valimisest.

6. LISAGE PESUVAHEND

Kui soovite pesuvahendi **käsitsi** lisada, tõmmake ettevaatlikult pesuvahendisahtel välja ja lisage pesuvahend (ja lisandid), nagu on kirjeldatud jaotises PESUVAHENDISAHTEL. Kasutage pesuvahendi pakendil soovitatud koguseid. Kui olete teinud valiku EELPESU või TSÜKLI LÕPUAEG, järgige juhiseid jaotistes PROGRAMMID JA VALIKUD ning FUNKTSIOONID.

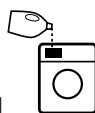

Seejärel sulgege ettevaatlikult pesuvahendisahtel.

- Kui soovite, et pesumasin doseeriks pesuvahendit **automaatselt**, veenduge lihtsalt, et doseerimisabi funktsioon oleks aktiveeritud (vt jaotis VALIKUD, FUNKTSIOONID JA MÄRGUTULED / Doseerimisabi). Pesuvahend lisatakse doseerimisabi süsteemi pärast programmi käivitamist. Õige doseerimise tagamiseks veenduge, et doseerimisabi süsteem oleks kohandatud teie pesuvahendi/pehmeni järgi (vt jaotis DOSEERIMISABI/IGAPÄEVAKASUTUS).

Pesuvahendi ja lisaainete õige doseerimine on tähtis, sest see

- parandab pesutulemust
- väldib ärritavate pesuvahendijääkide sattumist riietesse
- hoiab kokku pesupulbrit ja raha
- kaitseb pesumasinat lubjastumise eest
- hoiab loodust, tekitamata liigset keskkonnamoormust

7. KÄIVITAGE PROGRAMM

- Vajutage ja hoidke all nuppu „Start/paus“, kuni nupu tuli jääb põlema. Programm käivitub. 
- Trummel käib ringi ja tuvastatakse laadung. Ekraanil kuvatakse viide kaalumisele ja juhtpaneelil näidatakse animatsiooni.
- Tablool näidatav programmi allesjäänud tööaeg võib varieeruda. Tasakaalust väljas pesukogus, moodustuv vaht jms tegurid võivad mõjutada programmi vältust. Programmi allesjäänud tööaja ümberarvutamisel kuvatakse ekraanil viide tuvastamisele ja juhtpaneelil animatsioon.
- Kui pesumasin tuvastab tasakaalutuse pesulaadungis, püüab see automaatselt tasakaalu luua. Ekraanil kuvatakse viide tasakaalutusele.

Lisateavet pesulaadungi tasakaalutuse kohta lugege veaotsingu jaotisest.

8. KUI VAJA, MUUTKE KÄIMASOLEVA PROGRAMMI SEADEID

Sätteid võib muuta ka programmi töö ajal. Muudatused rakenduvad tingimusel, et muudetav programmifaas ei ole veel lõppenud.

- Vajutage soovitud nuppu (nt tsentrifuugimiskiiruse muutmiseks nuppu

Tsentrifuugimiskiirus). Väärtus vilgub mõned sekundid.

- Vilkumise ajal saab seade väärtust pöördnuppu pöörates muuta. Kui näidu vilkumine lõpeb enne kui jõudsite muudatuse teha, vajutage uuesti nuppu.

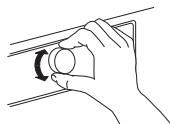

- Muudatuse kinnitamiseks vajutage pöördnuppu. Kui te ei kinnita, kinnitatakse muudatus automaatselt ja muudetud seade lõpetab vilkumise.

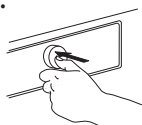

Pärast seade muutmist jätkab programm automaatselt. Töötava programmi juhusliku muutmise ärahoidmiseks (nt laste poolt) kasutage nupulukku  (vt jaotis **PROGRAMMID, LISAVALKUD JA FUNKTSIOONID**).

Töötava programmi seadete muutmiseks võite ka

- vajutada nuppu Start/paus, et töötav programm ajutiselt peatada;
- muuta soovitud seadeid
- Programmi töö jätkamiseks vajutage uuesti nuppu Start/Paus.



Kui muutsite programmi, ärge uuesti pesuvahendit lisage.

9. KUI VAJA, PEATAGE KÄIMASOLEVA PROGRAMMI TÖÖ JA AVAGE UKS

Pärast programmi käivitamist kuvatakse ekraanil viide, kui programmi saab veel pesu lisamiseks peatada.

- Töötava programmi peatamiseks hoidke all nuppu „Start/paus“
- Kui veetase või temperatuur ei ole liiga kõrge, süttib ukse avamise märgutuli. Võite ukse avada, nt et pesu lisada või ekslikult lisatud pesu eemaldada.
- Programmi töö jätkamiseks vajutage nuppu Start/Paus.



10. VAJADUSE KORRAL LÄHTESTAGE TÖÖTAV PROGRAMM

- Vajutage ja hoidke all toitenuppu, kuni ekraanil viidatakse, et programm on tühistatud. Vesi voolab välja. Programm lõpetatakse ja uks avaneb lukust.













11. PÄRAST PROGRAMMI LÕPPEMIST LÜLITAGE PESUMASIN VÄLJA













- Ekraanil kuvatakse viide tsükli lõpetamise kohta ja süttib avatud ukse märgutuli – võite pesu välja võtta.
- Vajutage toitenuppu, et pesumasin välja lülitada. Kui te pesumasinat välja ei lülita, lülitub see energia säästmiseks umbes 15 minutit pärast programmi lõppu automaatselt välja.
- Jätke uks praokile, et pesumasina sisemus saaks kuivada.

















PROGRAMMID JA LISAVALIKUD

Õige pesuprogrammi valimiseks tutvuge alati riideeseme hooldussildil olevate andmetega.

PROGRAMM	<i>Pesu liik ja soovitused</i>	<i>Hooldussildid</i>	<i>Seaded</i>
Eco puuvillane 	Keskmiselt määratud puuvillane pesu. Temperatuuril 40 °C ja 60 °C tavaline puuvillase pesu pesemise programm, vee- ja energiakasutuselt kõige soodsam. Energiamärgise näitajad põhinevad sellel programmil.		SUURIM KOGUS max TEMPERatuurIVAHEMIK Külm kuni 60 °C SUURIM TSENTRIFUUGIMISKIIRUS max VÕIMALIKUD LISAVALIKUD Intensiivne loputus, Kiire, Colours 15°, Kortsumiskaitse
PUUVILLANE 	Keskmiselt ja väga määratud tugevale puuvillasele ja linasele pesule (nt rätikud, aluspesu, laud- ja voodilinaid jne).		SUURIM KOGUS max TEMPERatuurIVAHEMIK Külm kuni 95 °C SUURIM TSENTRIFUUGIMISKIIRUS max LISAVALIKUD Eelpesu, Kuum lõpploputus, Väga määratud, Intensiivne loputus, Kiire, Colours 15°, Kortsumiskaitse
KIRJU PESU 	Kergelt kuni keskmiselt määratud tugeva puuvillase, linase, sünteeskiu ja nende segust pesu pesemiseks. Tõhus ühe tunni programm. Ühe pesukorraga peske ainult sarnast värvi pesu.	 	SUURIM PESUKOGUS 6,0 kg TEMPERatuurIVAHEMIK Külm kuni 40 °C SUURIM TSENTRIFUUGIMISKIIRUS max LISAVALIKUD Kuum lõpploputus, Intensiivne loputus, Kiire, Colours 15°, Kortsumiskaitse
SÜNTEETILINE 	Keskmiselt määratud kunstkiudpesule (polüester, polüakrüülühendid, viskoos jne või kunstkiu ja puuvillase segu).		SUURIM PESUKOGUS 3,5 kg TEMPERatuurIVAHEMIK Külm kuni 60 °C SUURIM TSENTRIFUUGIMISKIIRUS max LISAVALIKUD Eelpesu, Väga määratud, Intensiivne loputus, Kiire, Colours 15°, Kortsumiskaitse
ÕRN PESU 	Õrnast materjalist peen pesu, mis vajab õrna kohtlemist.		SUURIM PESUKOGUS 2,5 kg TEMPERatuurIVAHEMIK Külm kuni 40 °C SUURIM TSENTRIFUUGIMISKIIRUS 1000 LISAVALIKUD Eelpesu, Kiire, Colours 15°, Kortsumiskaitse

PROGRAMM	<i>Pesu liik ja soovitus</i>	<i>Hooldussildid</i>	<i>Seaded</i>
VILLANE	 Villased esemed, mis kannavad Woolmarki märki ja on märgitud masinpestavaks ning siid-, linased, villased ja viskoostekstiilid, mis on märgitud ainult käsitsi pestavaks. Järgige tootja soovitusi hooldussiltidel.	 	SUURIM PESUKOGUS 2,0 kg TEMPERatuurIVAHEMIK Külm kuni 40 °C SUURIM TSENTRIFUUGIMISKIIRUS 1000 LISAVALIKUD Kiire, Colours 15°, Kortsumiskaitse
KIIRE 30	 Kergelt määrdunud ja plekivaba puuvillase, linase, sünteetilise pesu pesemiseks. Värskendusprogramm.	 	SUURIM KOGUS 3,0 kg TEMPERatuurIVAHEMIK Külm kuni 30 °C SUURIM TSENTRIFUUGIMISKIIRUS max LISAVALIKUD Colours 15°, Kortsumiskaitse
VÄRVILINE	 Kergelt kuni keskmiselt määrdunud puuvillase, linase, sünteetilise või nende segust pesu pesemiseks; samuti õrnpesu. Säilitab paremini pesu värvi. Kasutage oma pesu värviga sobivat pesuvahendit.	  	SUURIM PESUKOGUS 6,0 kg TEMPERatuurIVAHEMIK Külm kuni 60 °C SUURIM TSENTRIFUUGIMISKIIRUS 1000 LISAVALIKUD Eelpesu, Väga määrdunud, Kiire, Colours 15°
TSENTRIFUUG	 Eraldi jõulise tsentrifugimisega programm. Sobib tugevale pesule.		SUURIM KOGUS max TEMPERatuurIVAHEMIK Külm SUURIM TSENTRIFUUGIMISKIIRUS max LISAVALIKUD Kortsumiskaitse
LOPUTUS JA TSENTRIFUUGIMINE	 Eraldi loputuse ja jõulise tsentrifugimisega programm. Sobib tugevale pesule.		SUURIM KOGUS max TEMPERatuurIVAHEMIK Külm SUURIM TSENTRIFUUGIMISKIIRUS max LISAVALIKUD Intensiivne loputus, Kortsumiskaitse
VEE ÄRAVOOL	 Eraldi programm vee väljutamiseks ilma tsentrifugita. Seda saab valida, kui teie pesu on loputusvee hoidmise programmis ja te soovite vee välja lasta märga pesu tsentrifugimata. Vee äravoolu programmi asemel võite valida ka tsentrifugimiskiiruse „0“, et loputusvee hoidmise programm ilma tsentrifugimiseta katkestada. See sobib õrnale pesule, nagu õhukesed riided või kardinad.		

PROGRAMM	<i>Pesu liik ja soovitus</i>	<i>Hooldussildid</i>	<i>Seaded</i>
ERIPROGRAMMID	 <p>Siin nimetatud programmide kasutamiseks valige ja kinnitage eriprogrammide asetus. Seejärel pöörake nuppu, et valida üks järgmiste kaheksa programmi hulgast. Tabloole ilmub programmi nimi. Kinnitage soovitud programm, vajutades pöördnuppu.</p>		
SÄRGID	<p>Särgid, pluusid, triiksärgid, mis on valmistatud puuvillast, sünteetikast või nende segust. Õrnaks pesuks õrnadele riidele.</p>	 	<p>SUURIM PESUKOGUS 2,5 kg TEMPERatuurIVAHEMIK Külm kuni 40 °C SUURIM TSENTRIFUUGIMISKIIRUS 1000 p/min LISAVALIKUD Eelpesu, Colours 15°, Kiire, Kortsumiskaitse</p>
TEKK	<p>Suured riideesemed, nagu magamiskotid, pestavad tekid, vannimatid, sulgede või sünteetikaga täidetud padjad ja päevatekid. Kohandatud suuremõotmeliste esemete pesemiseks ja tsentrifuugimiseks. Pidage kinni pesu hooldussildil toodud tootja soovitustest</p>	 	<p>SUURIM KOGUS 3,0 kg TEMPERatuurIVAHEMIK Külm kuni 60 °C SUURIM TSENTRIFUUGIMISKIIRUS 1000 p/min LISAVALIKUD Eelpesu, Intensiivne loputus, Kuum lõpploputus, Colours 15°, Kiire, Kortsumiskaitse</p>
VOODILINAD	<p>Puuvillast ja sünteetilistest kiududest või mõlema segust valge või värviline voodipesu. Vähendab mikroobide hulka ja puhastab õrnalt, ka õrna voodipesu. Põhjalik loputusfaas aitab hoida ära pesuvahendi ja õietolmu jääke. Selle programmi puhul tuleb eelistada pulberpesuvahendit.</p>	 	<p>SUURIM KOGUS 3,5 kg TEMPERatuurIVAHEMIK Külm kuni 95 °C SUURIM TSENTRIFUUGIMISKIIRUS max LISAVALIKUD Eelpesu, Intensiivne loputus, Kuum lõpploputus, Colours 15°, Kiire, Kortsumiskaitse</p>
KAŠMIIR	<p>Kvaliteetsest kašmiirist riideesemed, mida on lubatud pesta pesumasinas või käsitsi. Villase pesu jaoks kasutage vedelat pesuvahendit. Pidage kinni pesu hooldussildil toodud tootja soovitustest.</p>		<p>SUURIM KOGUS 2,0 kg TEMPERatuurIVAHEMIK Külm kuni 40 °C SUURIM TSENTRIFUUGIMISKIIRUS 400 p/min LISAVALIKUD Colours 15°, Kiire, Kortsumiskaitse</p>

PROGRAMM	<i>Pesu liik ja soovitused</i>	<i>Hooldussildid</i>	<i>Seaded</i>
SPORDIRÕI-VAD	Tavapäraselt määratud ja higised trikootaazist või mikrokiududest spordiriided. Sellel programmil on eelpesutsükel – pesuvahendit võib määratud spordirõivaste jaoks lisada ka eelpesusahtlisse. Ärge kasutage pehmendit; see võib kahjustada spordirõivastes sageli sisalduvat elastaankiudu.	 	SUURIM KOGUS 3,5 kg TEMPERatuurIVAHEMIK Külm kuni 40 °C SUURIM TSENTRIFUUGIMISKIIRUS max LISAVALIKUD Eelpesu, Intensiivne loputus, Colours 15°, Kiire, Kortsumiskaitse
TEKSAD	Tavapäraselt määratud puuvillased teksad ja riideesemed, mis on valmistatud vastupidavast teksalaadsest materjalist, nagu püksid ja jakid. Tumedate teksade puhul kasutage spetsiaalset tumeda pesu jaoks mõeldud pesuvahendit.		SUURIM KOGUS 5,0 kg TEMPERatuurIVAHEMIK Külm kuni 60 °C SUURIM TSENTRIFUUGIMISKIIRUS max LISAVALIKUD Eelpesu, Väga määratud, Intensiivne loputus, Kuum lõpploputus, Colours 15°, Kiire, Kortsumiskaitse
BEEBIRIIDEED	Normaalselt määratud beebiriided, mis on valmistatud puuvillast ja/või linaest kangast. Vaht pestakse põhjalikult välja, et kaitsta lapse tundlikku nahka.		SUURIM KOGUS 5,0 kg TEMPERatuurIVAHEMIK Külm kuni 60 °C SUURIM TSENTRIFUUGIMISKIIRUS max LISAVALIKUD Intensiivne loputus, Colours 15°, Kiire, Kortsumiskaitse
VÄIKE KOGUS	Puuvillane ja/või sünteetiline pesu, mis on valmistatud stabiilset tüüpi kangast. Ideaalne väikese pesukoguse ökonoomseks pesemiseks. Plekke on soovitatav eeltöödelda. Ei sobi tundliku pesu jaoks.	 	SUURIM KOGUS 1,0 kg TEMPERatuurIVAHEMIK Külm kuni 40 °C SUURIM TSENTRIFUUGIMISKIIRUS max LISAVALIKUD Intensiivne loputus, Colours 15°, Kiire, Kortsumiskaitse

VALIKUNUPUGA VALITAVAD LISAVALIKUD



Programmitabel annab ülevaate võimalikest programmi ja lisavalikute kombinatsioonidest. Kõik programmi- ja

lisavalikukombinatsioonid ei ole valitavad. Teatud lisavalikud ei ole ühendatavad. Mittesobiva lisavaliku valimisel selle märgutuli

vilgub ja kustub ning kostab helisignaali.

EELPESU



Lisab valitud pesuprogrammile eelpesutsükli. Tugevalt määrdunud pesule (nt liivane, porine). – Raputage pesu enne trumlisse asetamist korralikult läbi.

Pesuvahendi lisamiseks eelpesutsükli jaoks

- automaatselt: veenduge, et doseerimisabi süsteem oleks aktiveeritud (vt FUNKTSIOONID/ Doseerimisabi)

- käsitsi: lisage enne programmi käivitamist eelpesu jaoks pesuvahend pesuvahendi pallis otse trumlisse.

KUUM LÖPPLOPUTUS



Loputustsükkel lõpeb sooja loputusega, mis pehmendab riidekudet enne sisenemist õrna ja lühikesse tsentrifuugimistsükklisse.

Pesu on vahetult pärast programmi lõppu välja võttes meeldivalt soe.

COLOURS 15°



Külma veega (15 °C) pesemine säilitab paremini pesu värvi. Hoiab kokku vee soojendamisele kuluvat energiat, kuid tagab hea pesutulemuse.

Sobib kergelt määrdunud värvilisele plekkideta pesule.

Veenduge, et pesuvahendit võib kasutada külma veega (15 või 20 °C).

Ei ole valitav programmile Puuvillane 95 °C.

VÄGA MUST

Puhastab tugevalt määrdunud ja plekilist pesu, suurendades plekke eemaldavate ühendite tõhusust. Lisage koos pulbrilise pesuvahendiga üldpesuvahendi lahtrisse sobiv kogus pulbrilist plekieemaldit. Kasutage selle lisavaliku puhul ainult pulbrilist pesuvahendit. Järgige pesuvahendi tootja soovitatud koguseid. Võib pikendada programmi kestust kuni 15 minutit.

NB! Kasutage hapnikupõhiseid plekieemaldeid ja valgendeid õigesti!
Kloori- ja perboraadipõhiseid valgendeid ei tohi kasutada!

INTENSIIVNE LOPUTUS

Pikendab loputusfaasi, et tagada pesuaine jääkide eemaldamine. Sobib eriti väikelaste ja allergikute pesu pesemiseks ja kasutamiseks pehme veega piirkondades.

KIIRE

Lühendab pesuprogrammi. Lühendab programmi kestust, kuid tagab pesutulemuse. Soovitatav ainult kergelt määrdunud pesu korral. Ei ole valitav programmile Puuvillane 95 °C.

VALIKUD, MILLE SAAB VALIDA OTSE VASTAVA NUPU VAJUTAMISEL

KORTSUMISKAITSE



Aitab säilitada riiete värskust, kui te ei saa pesu kohe pärast programmi lõppu välja võtta.

Pesumasin paneb pärast programmi lõppemist trumli pesuga aeg-ajalt mõneks minutiks pöörlema. Pöörlemine kordub umbes 6 tunni jooksul pärast pesuprogrammi lõppu.

Selle võib ükskõik millal peatada, vajutades suvalist nuppu; uks läheb lukust lahti ja võite pesu välja võtta.

TEMPERATUUR



Kui tahate temperatuuri muuta, vajutage uue temperatuuri valimiseks temperatuurinuppu ja pöörake pöördnuppu. Seejärel vajutage kinnitamiseks pöördnuppu.

Pesumasin sisselülitamisel kuvatakse juhtpaneelil viimati kasutatud programm ja temperatuurivalik. Programmi vahetamisel kuvatakse ekraanil uue programmi vaiketemperatuur.

TSENTRIFUUG



Kui tahate tsentrifuugimiskiirust muuta, vajutage uue kiiruse valimiseks tsentrifuugimiskiiruse nuppu ja pöörake pöördnuppu. Seejärel vajutage kinnitamiseks pöördnuppu. Kui valite tsentrifuugimiskiiruseks 0, lõpeb programm loputusvee väljapumpamisega ja viimast tsentrifuugimiskorda ei käivitata.

Pesumasin sisselülitamisel ilmub tabloole viimati kasutatud programm ja tsentrifuugimiskiirus. Programmi vahetamisel kuvatakse tabloole uue programmi tsentrifuugimise vaikekiirus.

LOPUTUSVEE HOIDMINE



Keelab automaatse tsentrifuugimise programmi lõpus. Pesu jääb viimasesse loputusvette ja programm peatub. Ekraanil näidatakse, kui pesumasin on jõudnud loputusvee hoidmise programmi.

Sobib õrnale pesule, mida ei tohi tsentrifuugida või mida tuleb tsentrifuugida väiksemal kiirusel.

Ei sobi siidkangastele.

Loputusvee hoidmise funktsiooni lõpetamiseks valige üks kahest valikust:

- vee väljapumpamine tsentrifuugimiseta pöörake nuppu ja valige tsentrifuugimiskiiruseks 0, seejärel vajutage nuppu Start/Paus: vesi pumbatakse välja ja programm lõpeb
- pesu tsentrifuugimine tablool vilgub tsentrifuugikiiruse vaikeväärtus – tsentrifuugimise alustamiseks vajutage nuppu Start/Paus. Muu tsentrifuugimiskiiruse valimiseks keerake nuppu, vajutage seda kinnitamiseks ja vajutage seejärel tsentrifuugimistsükli käivitamiseks nuppu „Start/paus“.

FUNKTSIOONID

TOITENUPP



Pesumasina sisselülitamine:

vajutage nuppu, kuni süttib käivitamise/peatamise nupu valgustus.

Töötava programmi katkestamine:

hoidke nuppu all, kuni ekraanil viidatakse programmi tühistamisele; pesumasin pumpab vee välja ja lõpetab programmi.

Pesumasina väljalülitamiseks pärast programmi lõppu:

hoidke all toitenuppu, kuni valgus kustub.

PÖÖRDNUPP

- Programmide ja lisavalikute valimiseks ja kinnitamiseks
- Valimiseks pöörake

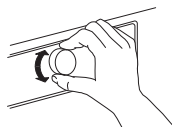

- Kinnitamiseks vajutage

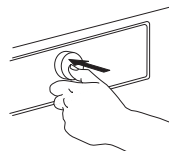

START/PAUSE



- Programmi käivitamiseks pärast seadete muutmist

- Töötava programmi peatamiseks
- Peatatud programmi jätkamiseks

NUPULUKK



=O 3 sec

See funktsioon võimaldab lukustada juhtpaneeli nupud ja pöördnupu soovimatu käsitlemise vastu, nt väikeste laste eest.

Pesumasin peab olema sisse lülitatud.



Hoidke vähemalt 3 sekundit all lisavaliku nuppu;



ekraanil näidatakse, et nupud on lukustatud.



Nüüd on nupud ja pöördnupp lukustatud. Ainsana töötab toitenupp, et pesumasin välja lülitada. – Nupulukk jääb aktiivseks ka siis, kui te pesumasin välja ja seejärel uuesti sisse lülitate.

Nuppude lukustuse avamiseks hoidke lisavaliku nuppu uuesti vähemalt 3 sekundit all, kuni ekraanil näidatakse, et nupud on avatud.

DOSEERIMISABI



Lugege eraldi jaotist Doseerimisabi – esmakasutus/igapäevakasutus.

TSÜKLI LÕPUNI



Lükkab programmi algusaega edasi. Võimaldab ajastada pesu pesemise ajale, kui elektri hind on madalam (nt öösel), või valida pesuprogrammi lõpetamiseks sobiva aja. Selle funktsiooni puhul ärge kasutage vedelat pesuvahendit.

Valige viivituseks kuni 23:30 tundi.

- Valige programm, temperatuur ja lisavalikud.
- Vajutage nuppu „Tsükli lõpuaeg“ – nupu sümbol hakkab vilkuma.
- Keerake nuppu, et valida kuni viivituseks kuni 23,5 tundi, mis kuvatakse ekraanil. Kinnitage soovitud viivitus, vajutades pöördnuppu. Tsükli lõpuaja nupu sümbol jääb põlema.

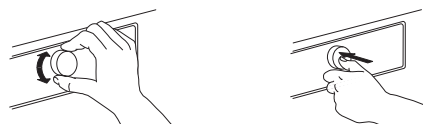

- Kui olete seadistamise lõpetanud, vajutage nuppu „Start/paus“ – nupu tuli jääb põlema. Ekraanil kuvatakse programmi lõpuaja pöördloendus. Uks lukustub.
 - Pärast viivitusetappi käivitub programm automaatselt. Tablool näidatakse programmi allesjäänud tööaega.
- Viitkäivituse tühistamine
- Vajutage viitkäivituse tühistamiseks nuppu „Start/paus“; valitud programmi kohe käivitamiseks vajutage uuesti nuppu „Start/paus“.
 - Samuti võite all hoida toitenuppu, et tühistada kogu programm.



SEADED



Muuta saab järgmisi seadeid. Keel (= kuvakeel) / nuppude helitase / tsükli lõpusignaali / näidiku kontrast / vee karedus / doseerimisabi (kohandage doseerimist kasutatava pesuvahendi järgi) / säästurežiim (automaatne väljalülitus pärast programmi lõppu) / tehaseseaded (= tehaseseadete taastamine).

- Vajutage ja hoidke vähemalt 3 sekundit all nuppu Programm.
- Keerake pöördnuppu muudetava

seade valimiseks. See kuvatakse ekraanil. Kinnitamiseks vajutage pöördnuppu.

- Keerake pöördnuppu seade muutmiseks. Kinnitamiseks vajutage pöördnuppu.
- Seadete režiimi sulgemiseks keerake pöördnuppu, kuni tablool pakutakse sulgemise võimalust. Vajutage kinnitamiseks pöördnuppu. Teise võimalusena võite vajutada programminuppu.

MÄRGUTULED



UST SAAB AVADA

kui olete programmi peatanud ja veetase selles programmifaasis ei ole liiga kõrge või pesu liiga kuum,

- enne programmi käivitamist,
- kui olete programmi peatanud ja veetase selles programmifaasis ei ole liiga kõrge või pesu liiga kuum,
- kui programm on lõpetanud ja pesu võib välja võtta

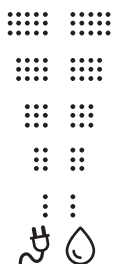

ENERGIA / VEE MONITOR

Annab tagasisidet valitud programmiseadistuse energia- ja veekulu kohta. Mida vähem tähiseid süttib, seda säästlikum on teie programm. Kohandamine on võimalik ka pärast pesukoguse tuvastamisetappi.

HOOLDUSE TÕHUSTAMISEKS SOOVITAME KASUTADA WPRO KATLAKIVI JA MUSTUSE EEMALDAJAT VASTAVALT PAKENDIL TOODUD JUHISTELE.

Ekraanil kuvatakse meeldetuletus pesumasinast regulaarselt katlakivi eemaldada. Leidke pesumasina (WPRO) jaoks sobiv katlakivieemaldi veebisaidilt wpro.eu Ekraani meeldetuletuse tühistamiseks vajutage nuppu.

RIKE:

KUIDAS PESU SORTIDA

DOSEERIMISABI: PESUVAHENDI/PEHMENDI AUTOMAATNE DOSEERIMINE

AUTOMAATNE DOSEERIMINE.

1. Paak 1

- Vedel üldpesuvahend
VÕI
- vedel eripesuvahend

Maksimaalne täitekogus: 600 ml

2. Paak 2

- Pehmendi
VÕI
- vedel pesuvahend (üld- või eripesuvahend, nt värvidele, villale või spordiriieetele)

Maksimaalne täitekogus: 400 ml.

Väljastab automaatselt **vedelat pesuvahendit** ja **pehmendit** (vajaduse korral) pesuvahendisahtli paakidest. Õige doseerimise jaoks tuleb see funktsioon seadistada, nagu on kirjeldatud jaotises DOSEERIMISABI/ESMAKASUTUS.

TÄHELEPANU!

- Ärge pange kunagi paaki pulbrilist vahendit; pulbrilist pesuvahendit saab kasutada ainult manuaalse doseerimisega (vt jaotis PESUVAHENDISAHTEL).
- Pehmendit saab kasutada ainult automaatse doseerimisega paagis 2; pehmendit ei saa manuaalselt doseerida.

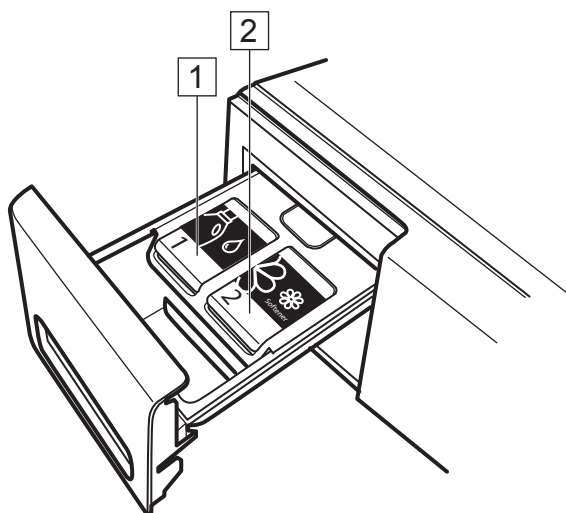

DOSEERIMISABI/ESMAKASUTUS

Enne doseerimisabi funktsiooni kasutamist tuleb teha mõned ettevalmistused.

1. Valige õige vee karedus.

Pesuvahendi õige doseerimine sõltub muu hulgas ka kohaliku vee karedusest. Kare vesi vajab rohkem pesuvahendit kui pehme vesi. Ostes on pesumasina vee kareduseks määratud pehme vesi.

Selgitage esmalt välja kohaliku vee karedus, uurides selle kohta internetist või veevärgist või kasutades vee kareduse testriba, mis on pesumasinaga kaasas (kui on olemas). Kui kohalik vesi ei ole pehme, tuleb pesumasina vee kareduse taset vastavalt muuta.

- Hoidke all programminuppu, et avada seadete režiim.
- Valige nuppu keerates VEE KAREDUS ja vajutage valiku kinnitamiseks nuppu.
- Valige õige vee karedustase (pehme, keskmine või kare), keerates ja vajutades nuppu.
- Valige seadete režiimist väljumiseks SULE, keerates ja vajutades nuppu.

2. Valige paagi 2 sisu.

Vaikimisi on paagile 1 määratud pesuvahend (peamine pesuvahend) ja paagile 2 riidepehmeni. Kui te pehmenti ei kasuta, määrake paagile 2 muu pesuvahend (nt eripesuvahend villa, värvilise pesu või spordirõivaste pesemiseks).







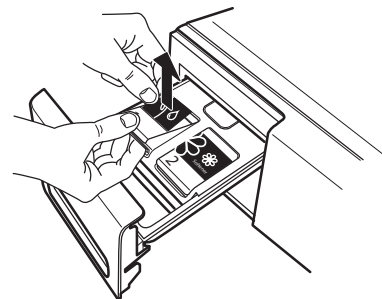



- Hoidke all seadete nuppu, kuni ekraanil kuvatakse seadete menüü.
- Valige menüüst nuppu keerates paagi 2 sisu.
- Kinnitamiseks vajutage pöördnuppu.
- Valige pesuvahend või pehmeni. Kinnitamiseks vajutage pöördnuppu.
- Seadete režiimist väljumiseks valige menüüst sulgemine või vajutage uuesti seadete nuppu.



3. Kohandage paakide sildid. Paakidel olevaid silte saab ümber pöörata ja vahetada. Nende otstarve on teile meelde tuletada, mis on doseerimisabi paakides.



Paigutage sildid ühte järgmistest kombinatsioonidest, mis on tehniliselt võimalikud.

Paagi 1 sisu		Paagi 2 sisu
Peamine vedel pesuvahend		ja  Riidepehmendi
Peamine vedel pesuvahend		ja  Vedel eripesuvahend
Vedel eripesuvahend		ja  Riidepehmendi
Peamine vedel pesuvahend		ja  Peamine vedel pesuvahend
Vedel eripesuvahend		ja  Peamine vedel pesuvahend

Näide Kui te pehmentit ei kasuta, võite täita paagi 2 vedela eripesuvahendiga (nt villa või spordirõivaste jaoks). Sellisel juhul kinnitage peamise pesuvahendi silt paagile 1 ja värvilise pesu oma paagile 2 (vt jaotis „Paakide kohandamine“).

Kinnitage silt paagi lapatsile, sisestades esmalt väikese saki sildi alumisel serval. Seejärel vajutage silt alla oma kohale.

Sildi eemaldamiseks avage paagi lapats. Hoidke silt välimisel serval, kus paagi lapatsis on väikene pilu, ja eemaldage see ettevaatlikult.

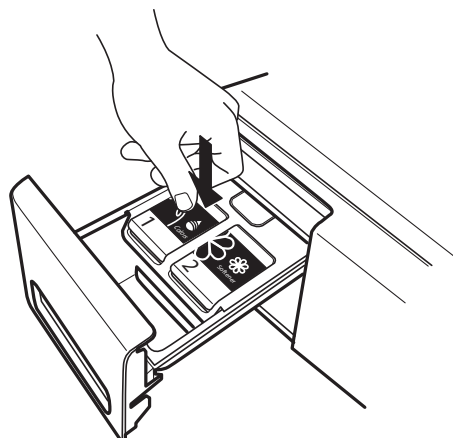
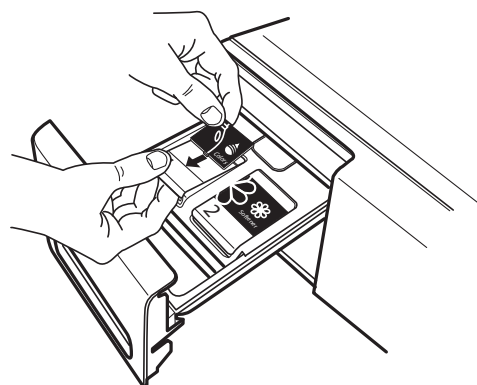
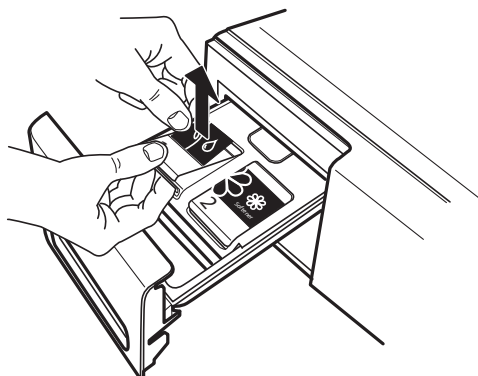
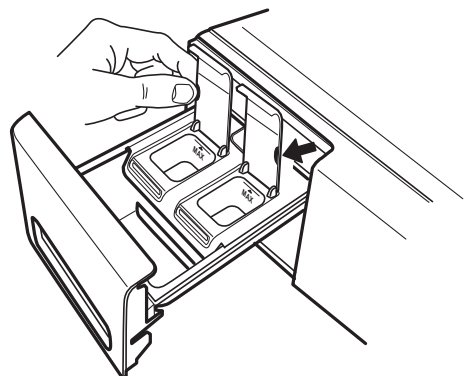

4. Määrake paakide doseerimiskogused.

Turul pakutavate pesuvahendite kontsentratsioon erineb märkimisväärselt. Seetõttu tuleb doseerimisabi doose kohandada lähtuvalt pesuvahendis/pehmendist, mida te kasutate.

Pesumasinal on doseerimiseks järgmised seaded.

- 80 ml PESUVAHENDIT paagile 1
- 30 ml PEHMENDIT paagile 2

Vaadake esmalt üle oma vedela pesuvahendi / pehmendi soovituslikud kogused.

- Vedela pesuvahendi korral: vaadake pesuvahendi pudelilt järele soovituslik kogus keskmise vee kareduse ja keskmise määrdumise jaoks.
- Pehmendi: vaadake pehmendi pudelilt järele soovituslik kogus.

Kui tuvastatud soovituslikud kogused erinevad pesumasina doseerimisabi süsteemi eelseadistustest, tuleb seadeid kohandada.

- Hoidke all seadete nuppu, kuni ekraanil näidatakse, et olete seadete režiimis. 
- Valige nuppu keerates „10. KALIBRIMINE“ ja kinnitage valik nuppu vajutades.
- Keerake nuppu, et valida paagi 1 „PESUVAHEND ...ml“ või paagi 2 „PEHMENDI/PESUVAHEND ...ml“, ja kinnitage valik nuppu vajutades. Ekraanil näidatakse doseerimise väärtust, mis on teie valitud paagi jaoks eelnevalt salvestatud.
- Keerake nuppu, et valida õige doseerimise väärtus. Seejärel kinnitage uus doseerimise väärtus; selle kõrval kuvatakse märged.
- Seadete menüüst väljumiseks valige „TAGASI“; seejärel valige „SULE“ ja kinnitage valik. Või oodake mõni sekund, kuni seadete menüü automaatselt suletakse.

5. Paakide täitmine pesuvahendi/pehmendiga

Paagid on nüüd pesuvahendi/pehmendiga täitmiseks valmis.

Arvestage järgmisega:

- paagi 1 maksimaalne täitekogus on 600 ml
- paagi 2 maksimaalne täitekogus on 400 ml
- pehmendit **ei tohi lisada paaki 1**
- **ärge kunagi täitke paake pulbrilise pesuvahendiga**

Avage paagi lapats ja valage selsse ettevaatlikult vedel pesuvahend või pehmendi. Ärge valage seda kõrgemale tähisest MAX.

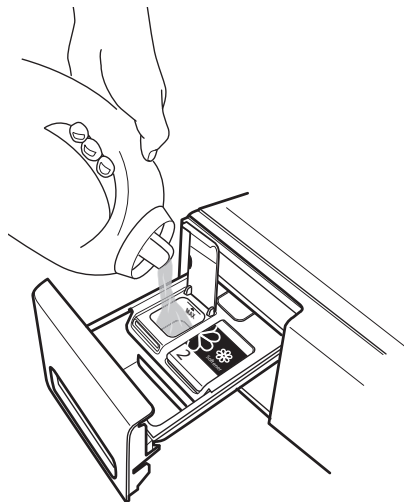
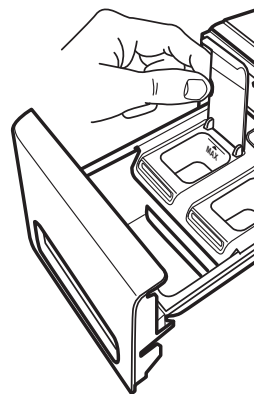

Sulgege paagi lapats ja lükake pesuvahendisahtel tagasi oma sektsiooni.
Doseerimisabi süsteem on nüüd kasutamiseks valmis.

Kui te eelistate pesuvahendit manuaalselt doseerida ja ei taha kasutada doseerimisabi funktsiooni, tehke järgmist.

Funktsiooni saab püsivalt välja lülitada järgmiselt.

- Hoidke all seadete nuppu, kuni ekraanil näidatakse, et olete seadete režiimis.
- Valige nuppu keerates „9. DOSEERIMISABI“ ja kinnitage valik nuppu vajutades.
- Valige nuppu keerates, kas lülitada funktsioon sisse või välja, ja kinnitage valik nuppu vajutades.
- Seadete menüüst väljumiseks valige „TAGASI“; seejärel valige „SULE“ ja kinnitage valik. Või



oodake mõni sekund, kuni seadete menüü automaatselt suletakse.

Pesuvahendi manuaalseks doseerimiseks kasutage ainult pesuvahendi manuaalse doseerimise sahtlit (vt jaotist „Pesuvahendisahtel“) – ärge kasutage paake.

DOSEERIMISABI/IGAPÄEVAKASUTUS

Veenduge, et pesuvahendisahtel oleks õigesti sisestatud

Kui pesuvahendisahtel ei ole õigesti sisestatud, ei saa programmi käivitada ja ekraanil kuvatakse viide, et vajalik on sisestada pesuvahendisahtel. Töötav programm katkestatakse, kui pesuvahendisahtel valesse kohta liigutatakse; pärast pesuvahendisahtli õigesse kohta tagasi panemist tuleb programm taaskäivitada.

Veenduge, et doseerimisabi oleks aktiveeritud

Programmi seadistamise ajal aktiveeritakse doseerimisabi nupud juhtpaneelil vaikimisi (kui doseerimisabi funktsioon ei ole püsivalt inaktiveeritud – vt jaotis FUNKTSIOONID/SEADED) – nupud lähevad põlema, mis tähendab, et doseerimisabi on mõlema paagi jaoks aktiveeritud.



Kui te tahate, et pesumasin doseeriks pesuvahendit/pehmendit automaatselt, veenduge, et vastava paagi upp läheks põlema.

Paakide inaktiveerimine

Kui te näiteks

- tahate kasutada eripesuvahendit, mille jaoks paagid ei ole ette valmistatud,
- ei taha kasutada pesemiseks pehmendit, inaktiveerige vastava paagi jaoks doseerimisabi, vajutades juhtpaneelil selle paagi nuppu.

Kui te doseerite pesuvahendit manuaalselt,

- inaktiveerige mõlema paagi nupud (kui mõlemad paagid sisaldavad pesuvahendit)
VÕI
- jätke paagi 2 nupp aktiivseks, kui soovite pesemisel kasutada pehmendit, või inaktiveerige paagi 2 nupp, kui te ei soovi pehmendit kasutada (eeldusel, et paak 2 sisaldab pehmendit).

Pesuvahendi/pehmenti kogus paakides

Kui pesuvahend/pehmenti hakkab ühes paakidest otsa lõppema, kuvatakse ekraanil madala taseme hoiatus, kui pesumasin sisse lülitatakse või kui programm lõpetab. Lisaks vilgub vastava paagi nupp mõned korrad. Teate esmakordse kuvamise korral on paagis olev kogus üldjuhul veel piisav kahe või kolme programmi jaoks.

Pesuvahendi lisamiseks toimige järgmiselt. Avage vastava paagi lapats ja kallake sellesse ettevaatlikult pesuvahendit (või **pehmendit, kui paak 2 on seatud pehmendile**). **Ärge ületage tähist MAX**, kui te pesuvahendit või pehmendit paaki kallate.

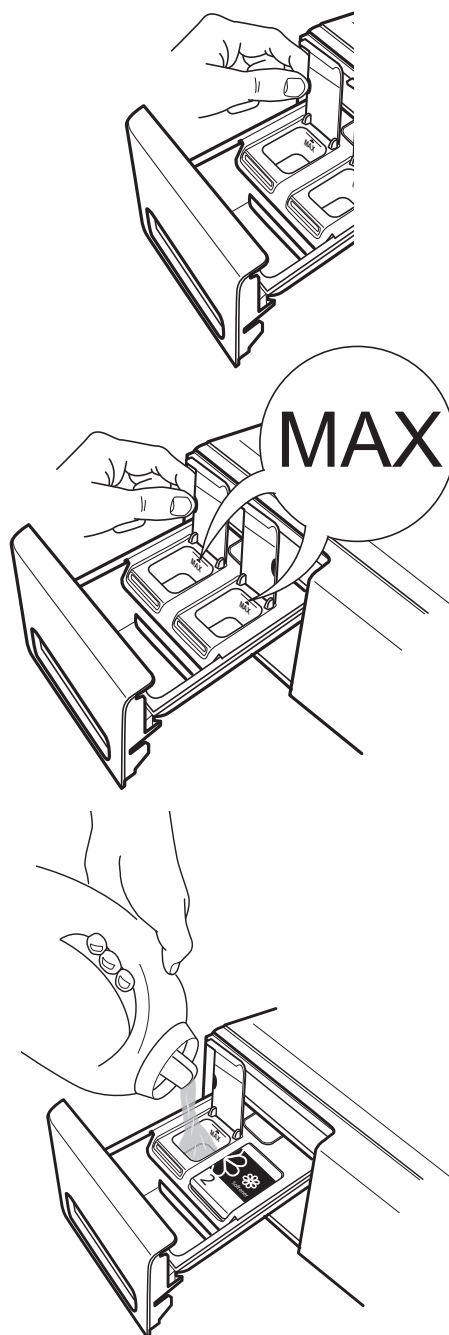

SOOVITUSI SÄÄSTMISEKS

- Optimaalseima elektri-, vee, pesuvahendi- ja ajakulu saavutamiseks kasutage programmitabelis nimetatud max koguseid.
- Ärge ületage pesuvahendi tootja juhendis märgitud koguseid. Kasutage doseerimisabi funktsiooni; valmistage funktsioon ette vastavalt juhiste jaotises „Doseerimisabi funktsiooni esmakasutus“.
- Kasutage eelpesu ainult tugevalt määrdunud pesu korral.
- Enne pesemist töödelge plekke plekieemaldusvahendiga või leotage sissekuivanud plekke, et vähendada vajadust kuumpesuprogrammi kasutamise järele.
- Energia säästmiseks kasutage 95 °C asemel 60 °C programmi või 60 °C asemel 40 °C programmi. Puuvillaseid esemeid on soovitatav pesta programmiga Eco Puuvilllane  temperatuuril 40 °C või 60 °C.
- Säästke aega ja energiat, valides suurema pöörlemiskiiruse, et vähendada vee kogust pesus enne trummelkuivati kasutamist.
- Kergelt määrdunud värvilise pesu jaoks kasutage lisavalikut Colours 15°; see hoiab kokku vee soojendamise pealt.

PUHASTAMINE JA HOOLDAMINE

⚠ HOIATUS!

Enne puhastus- ja hooldustöid tuleb pesumasin välja lülitada ja vooluvõrgust eemaldada.

Ärge kasutage pesumasina puhastamiseks tuleohtlikke vedelikke!

PESUMASINA KORPUSE PUHASTAMINE

Kasutage pesumasina korpuse puhastamiseks pehmet niisket lappi.



Ärge kasutage küürimispulbrit, üld- ega klaasipuhastusvahendeid või muid sarnaseid vahendeid juhtpaneeli puhastamiseks – need ained võivad kahjustada juhtpaneelile trükitud märgiseid.

SISSELASKEVOOLIKU KONTROLLIMINE

Kontrollige vee sissevõtuvoolikut regulaarselt rabadaks muutumise ja pragude suhtes. Asendage kahjustunud voolik uuega, mille võite saada teenindusest.

Sõltuvalt vooliku tüübist

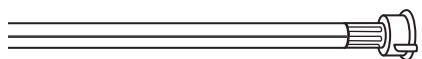
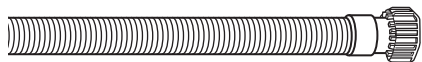

Kui sissevõtuvoolik on läbipaistvast materjalist, kontrollige regulaarselt, kas mõnes kohas on näha värvi muutumist. Värvimuutus võib tähendada lekete ja vooliku vahetamiseks välja vahetada.

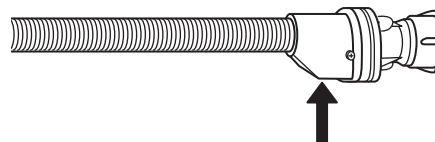
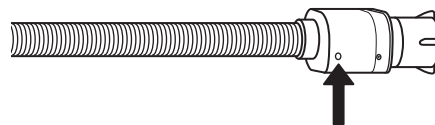

Veesulguriga voolikute puhul: kontrollige ventiili tillukest kontrollakent (vt noolt). Kui kontrollaken on punane, on sulgur käivitunud ja voolik tuleb välja vahetada.

Vooliku lahtikruvimiseks vajutage vabastusnuppu (kui see on olemas).

VEE SISSEVÖTUVOOLIKU VÕRKFILTERITE PUHASTAMINE

1. Sulgege veekraan ja kruvige vee sissevõtuvoolik selle küljest lahti.

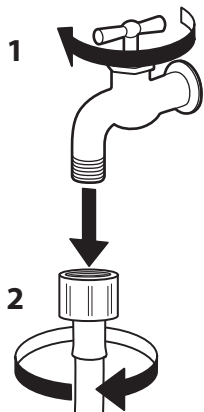

2. Puhastage vooliku otsas olev võrkfilter ettevaatlikult peene harjaga.

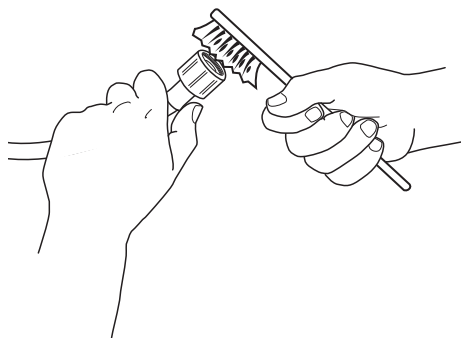

3. Nüüd kruvige sissevõtuvoolik käega pesumasina tagaküljest lahti. Tõmmake pesumasina tagaküljel olevast klapist tangidega ettevaatlikult välja võrkfilter ja puhastage see hoolikalt.

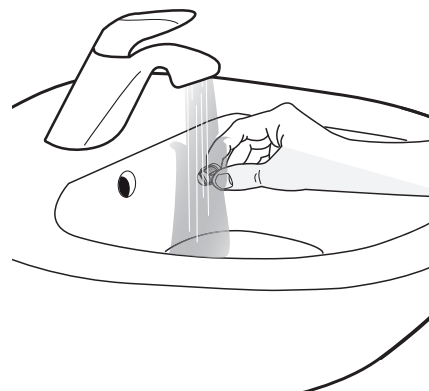
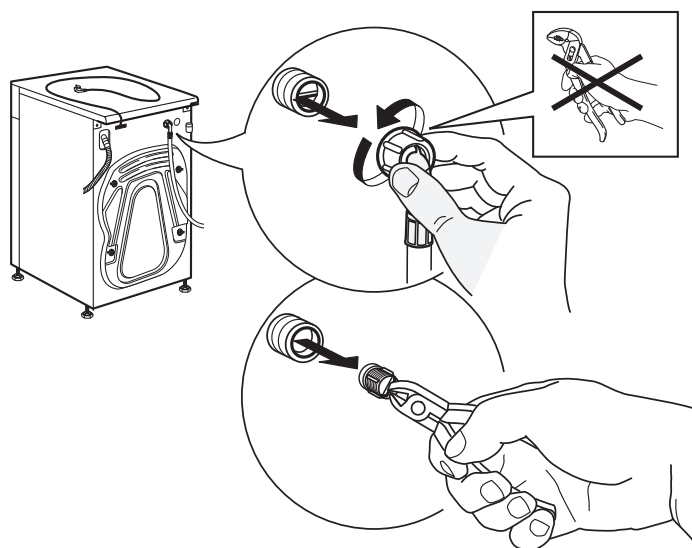

4. Pange võrkfilter tagasi oma kohale. Ühendage sissevõtuvoolik veekraani ja pesumasina külge tagasi. Ärge kasutage veevooliku ühendamiseks tööriistu. Avage veekraan ja kontrollige, et ühendused ei lekiks.

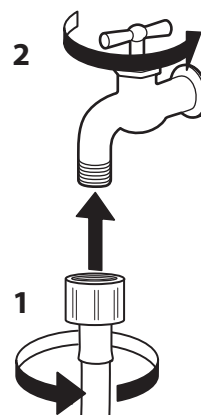
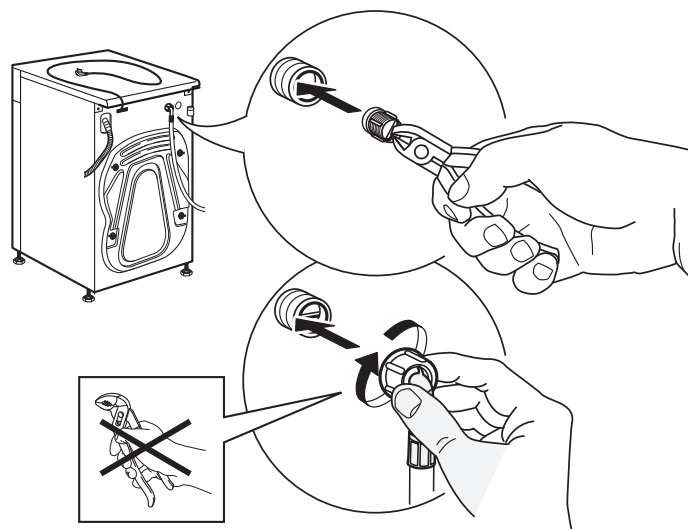

PESUVAHENDISAHTLI PUHASTAMINE

1. Eemaldage pesuvahendisahtel, vajutades vabastusnuppu ja tõmmates seejärel sahtlit väljapoole.

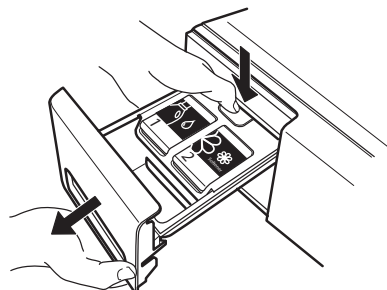

2. Eemaldage ettevaatlikult pesuvahendisahtli kate. Ärge vigastage seda eemaldades funktsionaalseid osi katte alumisel küljel.

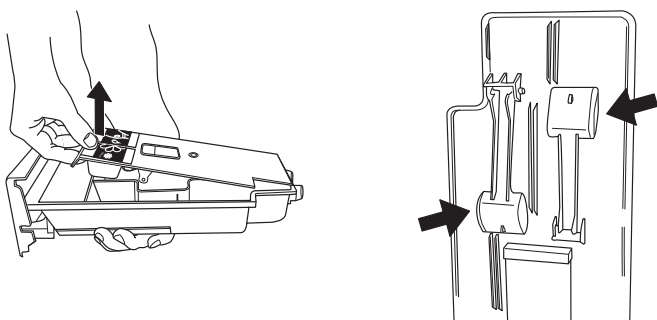

3. VALIKULINE. Kui paagis on veel korralik kogus pesuvahendit või pehmendit, võib selle kasutamiseks alles hoida. Kaks kummist tõkestit pesuvahendisahtli põhjas võib eemaldada. Vajaduse korral eemaldage tõkesti ja koguge väljuv pesuvahend või pehmendi mahutisse.

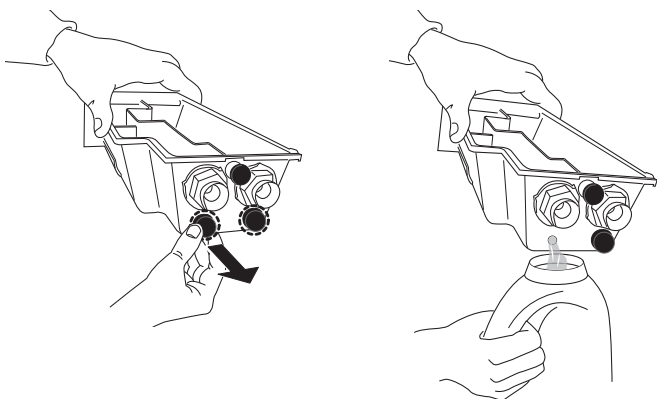

4. Puhastage osi ettevaatlikult under jooksva vee all, eemaldades nendelt pesuvahendi või pehmendi jäägid. Olge eriti ettevaatlik paagi katte alumisel küljel olevate funktsionaalsete osadega.

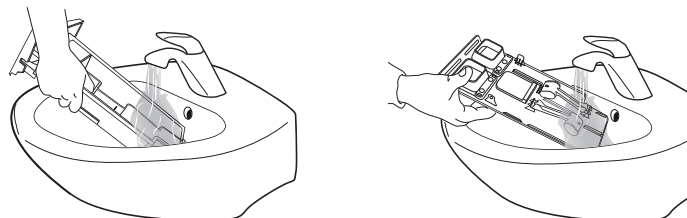

5. Kuivatage osad pehme lapiga.

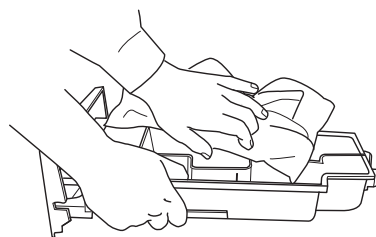

6. Kui te eemaldasite sammus 3 paagi tühjendamiseks kummist tõkestid: pange need tagasi paagi põhja külge. **Kontrollige, et need oleksid korralikult kinni**, to vastasel korral võib pesuvahend paagist välja voolata.

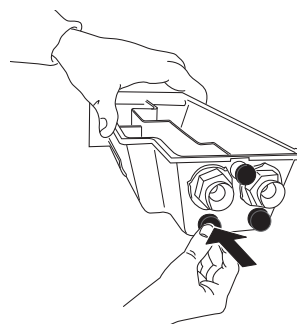

7. Pange pesuvahendisahtel tagasi kokku ja lükake see tagasi oma pessa. Veenduge, et see läheks lõpuni oma kohale; vastasel korral ei hakka pesumasin tööle.

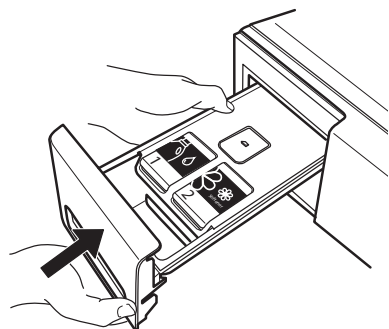

VEEFILTRI PUHASTAMINE / JÄÄKVEE EEMALDAMINE

⚠ HOIATUS!

Enne veefiltri puhastamist / jääkvee väljalaskmist tuleb pesumasin välja lülitada ja vooluvõrgust eemaldada. Kui masin töötab kuuma vee režiimis, laske vesi enne väljalaskmist jahtuda.

Puhastage veefiltrit regulaarselt, et vältida vee väljavoolu takistamist. Kui vesi ei saa välja voolata, näidatakse ekraanil, et veefilter võib ummistunud olla.

1. Alusplaadi eemaldamine Vajutage vasakul ja paremal olevaid nagasid, et vabastada ja eemaldada alusplaat.

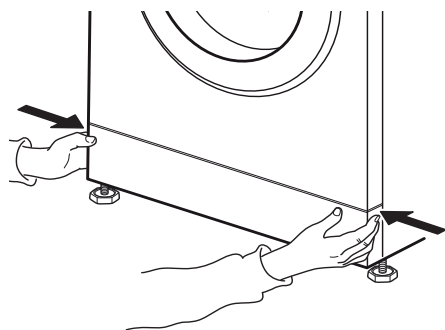

Asetage vee väljalaskmiseks veefiltri alla lai madal kauss.

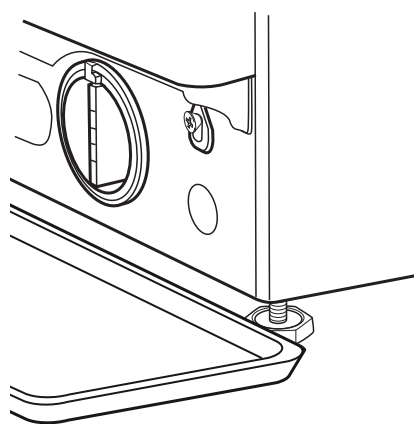

2. Jääkvee kauss Kui teie pesumasin on jääkveevoolik Hankige madal kauss jääkvee tarvis. Eemaldage jääkveevoolik pesumasin aluse küljest.

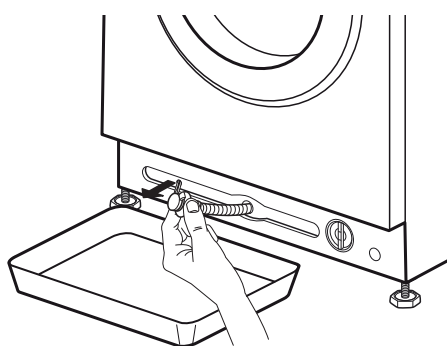

Kui teie pesumasin puudub jääkveevoolik

3. Jääkvee eemaldamine: Kui teie pesumasin on jääkveevoolik Eemaldage jääkveevooliku otsas olev sulgur ja laske veel kaussi valguda. Kui kauss saab täis, asetage sulgur voolikule tagasi ja tühjendage kauss. Korraldage toimingut, kuni veevool peatub. Seejärel sulgege jääkveevoolik korralikult sulguriga ja paigutage tagasi pesumasin aluse sisse.

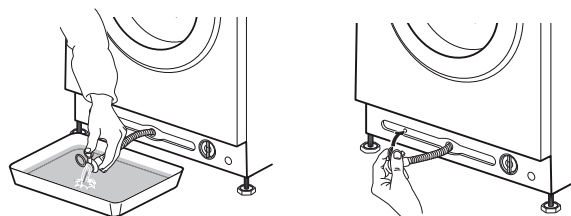

Kui teie pesumasinal puudub jääkveevoolik
Keerake filtrit aeglaselt vastupäeva, kuni
vesi hakkab välja valguma. Laske veel filtrit
eemaldamata välja valguda.

Kui kauss saab täis, sulgege filter, keerates seda
päripäeva. Tühjendage kauss. Korrake toimingut,
kuni kogu vesi on välja valgunud.

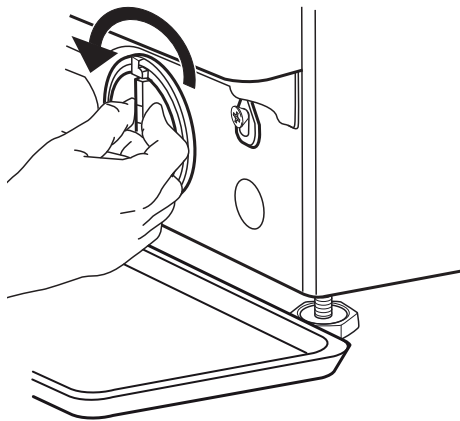

4. Filtri eemaldamine: Asetage veefiltri alla
jääkvee tarvis puuvillane lapp. Eemaldage veefilter,
keerates seda vastupäeva.

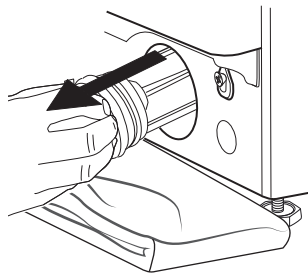
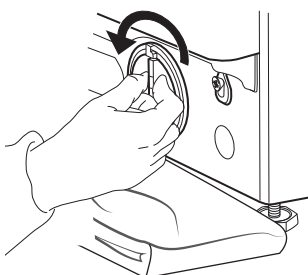

5. Veefiltri puhastamine: eemaldage filtrist
võimalikud jäägid ja puhastage see jooksva vee all.

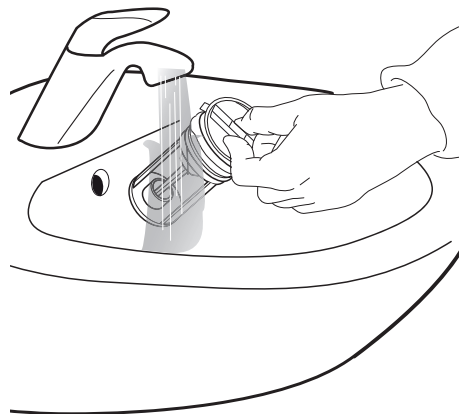

6. Veefiltri sisestamine ja alusplaadi tagasi
paigaldamine Kinnitage veefilter tagasi pessa,
keerates seda päripäeva. Veenduge, et keerate filtri
lõpuni; filtri käepide peab olema vertikaalasendis.
Veefiltri tiheduse proovimiseks võite valada
pesuvahendisahtlisse umbes 1 liitri vett.
Seejärel paigaldage tagasi alusplaat.

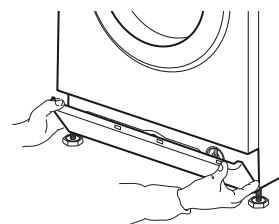
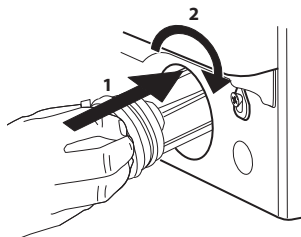

TRANSPORT JA KÄSITSEMINE

⚠ HOIATUS!

Ärge tõstke pesumasinat pealmisest osast.

1. Eraldage voolujuhe ja sulgege veekraan.

2. Veenduge, et uks ja pesuvahendisahtel on korralikult suletud.

3. Ühendage sissevõtuvoolik kraani küljest lahti ja eemaldage väljavoolutoru väljavoolukohast. Valage välja torudesse jäänud vesi ja kinnitage torud nii, et need transportil viga ei saaks.

4. Kruvige tagasi transportipoldid. Vaadake paigaldusjuhendist transportipoltide eemaldamist ja toimige vastupidises järjekorras.

NB! Ärge transportige pesumasinat, kui transportipoldid ei ole kinnitatud!

RIKKEOTSING

Pesumasinal on mitmed automaatsed ohutus- ja tagasisidefunktsioonid. Need võimaldavad tõrgete ja vajaliku hoolduse asjakohast tuvastust ning kuvamist.

Sellised vead on tihti nii väikesed, et need saab kõrvaldada paari minutiga. Rikke korral või anduri näidik juhtpaneeli keskel vilkuda.

PROBLEEM	VÕIMALIK PÕHJUS	LAHENDUS
Pesumasin ei käivitu, ükski märgutuli ei põle	Puudub vooluvõrguühendus	Pange pistik pistikupessa
	Pistikupesa või kaitse ei tööta	Ühendage pistikupessa prooviks lamp ja laske katkine osa ära parandada
	Voolukatkestus	Pesumasin jätkab automaatselt pärast voolukatkestuse lõppu
Pesumasin ei käivitu nupu Start/Paus vajutamisel	Uks pole korralikult suletud	Lükake ust, kuni kuulete lukustuse klõpsatust
	Nupulukk on aktiveeritud	Nupuluku mahavõtmiseks hoidke võtmemärgisega nuppu vähemalt 3 sekundit all
	Pesuvahendisahtel ei ole õigesti sisestatud	Lükake pesuvahendisahtel tervenisti oma pessa
Pesumasin peatub keset programmi ja nuppu Start/Paus valgustus vilgub	Loputusvee hoidmine (Tsentrifuugimiskiiruse nupu valik) on aktiveeritud	Funktsiooni Loputusvee hoidmine lõpetamiseks pumbake vesi välja või tsentrifuugige pesu (vt "Loputusvee hoidmine" – FUNKTSIOONID JA LISAVALKUD).
	Programm katkestati, võimalik, et uks on lahti	Kontrollige, kas uks on suletud. Programmi töö jätkamiseks vajutage nuppu Start/Paus
	Ohutussüsteem aktiveerus: tõrke märgutuli süttib ja /või tabloole kuvatakse tõrge (F...); veekraan võib olla suletud	Vaadake löiku "Tõrke märgutuled". Veenduge, et veekraan on avatud ja sisselaskevoolikus ei ole keerdusid.
Pesuvahendi sahtlis on pärast programmi lõppu pesuaine jäägid	Sisendvee rõhk liiga madal; vee sissevõtuvooliku võrkfilter võib olla ummistunud	Veenduge, et veekraan on täielikult avatud. Kontrollige sissevõtuvooliku võrkfiltrit, vt PUHASTAMINE JA HOOLDAMINE / Vee sissevõtuvooliku võrkfiltrite puhastamine
Pesumasin võppub tsentrifuugimise ajal	Transpordipuldid on eemaldamata (!)	Eemaldage transpordipuldid vastavalt juhistele PAIGALDUSJUHENDIS
	Pesumasin ei seisa rõhtloodis kõigil neljal jalal	Seadke jalgu (PAIGALDUSJUHEND) Veenduge, et pesumasin seisab rõhtloodis kindlal pinnal.

PROBLEEM	VÕIMALIK PÕHJUS	LAHENDUS
Tabloomil vilgub Tsentrifuugimiskiirus 0 ja/või pesu on endiselt väga märg	Tsentrifuugimine katkestati, et kaitsta pesumasinat tasakaalust väljas pesukoguse tõttu	Kui soovite märga pesu tsentrifuugida, lisage eri suurusega riideesemeid ja käivitage programm Loputus ja tsentrifuugimine. Vältige väikesi pesukoguseid, mis koosnevad mõnest suurest ja hea imamisvõimega riideesemest / peske ühel pesukorral eri suurusega esemeid
Kehv tsentrifuugimistulemus	Tsentrifuugimiskiirus oli seatud liiga aeglaseks.	Valige ja käivitage suurema kiirusega tsentrifuugimisprogramm (kui on valitav).
	Viimane tsentrifuugimistsükkel tõkestati tasakaalust välja pesukoguse tõttu .	Vt ülemist lahtrit.
	Liigne vaht takistas tsentrifuugimist.	Käivitage programm Loputus ja tsentrifuugimine. Ärge kasutage liiga palju pesuvahendit. Häälestage doseerimisabi funktsioon ja kasutage seda.
Pärast pesu on riietel pesuvahendi jälgi	Liiga palju pulbrilist pesuvahendit / kehva kvaliteediga pesuvahend.	Ärge kasutage liiga palju pesuvahendit. Harjake riie puhtaks. Kasutage lisavalikut Intensiivne loputus (kui on valitav). Kasutage vedelat pesuvahendit / kasutage eripesuvahendit musta ja tumedat värvi pesule.
Pesutegevus soikub keset programmi / tundub, et programm on peatunud / seiskumise ajal võib tabloole olla kuvatud liikuv pilt	Trumli liikumiseta programmifaas.	Kuni 2 minuti pikkused liikumiseta programmifaasid on mõnede programmide puhul tavalised.
	Liigne vaht (võimalik, et tingitud pesuvahendi üleannustamisest) katkestas programmi. Võib korduda, kuni vaht piisavalt alaneb.	Programm jätkab automaatselt kohe, kui vaht on piisavalt alanenud. Kui tabloole kuvatakse Fod (= üleannustamise tõrge), vaadake tabelist TÕRKE MÄRGUTULED JA TEATED.
	Vooluvõrgu võimalik üle- või alapinge.	Programm jätkab automaatselt kohe, kui vooluvõrgu pinge jääb nõuetekohasesse vahemikku.
Programm kestab tabloomil / programmitabelis märgitust vähem või kauem.	Pesumasin kohandab ennast tingimustele, mis võivad mõjutada programmi kestust (pesukogus, liigne vaht, tasakaalust väljas pesukogus, külmast sisendveest tingitud pikk soojendusaeg jne). Programmi allesjäänud tööaja ümberarvutamisel kuvatakse tabloole liikuv pilt.	Vältige mõnest suurest ja hea imamisvõimega riideesemest koosnevaid väikesi pesukoguseid / peske eri suurusega esemeid. Vältige pesuvahendi üleannustamist – järgige pesuvahendi tootja soovitatud koguseid. Häälestage doseerimisabi funktsioon ja kasutage seda.

PROBLEEM	VÕIMALIK PÕHJUS	LAHENDUS
Uks on lukus, tõeke märgutuli on kustunud või põleb ja programm on peatunud.	Uks on lukus voolukatkestuse ajal.	Programm jätkab automaatselt kohe, kui vooluvarustus taastub.
	Pesutegevus soikub (nagu kirjeldatud eelmises lõigus "Pesutegevus soikub...").	Programm jätkab automaatselt, kui seiskumise põhjustanud tingimust enam ei ole.
	Vee liiga kõrge temperatuur või elektrisüsteemi viga.	Vaadake juhendit tõeke kohta "Teenindus": ukسلuku tõeke" / FdL / F29 lõigus Tõeke märgutuled.
Trumli valgustus (kui on olemas) ei tööta enam.	Lambipirn vajab vahetamist.	Lambipirni vahetamiseks võtke ühendust teenindusega.
Programmi ei saa käivitada; ekraanil viidatakse, et pesuvahendisahtel ei ole õigesti sisestatud.	Pesuvahendisahtel ei ole lõpuni oma kohale lükatud; sahtel ei puuduta sektsiooni otsas olevat ühenduspunkti.	Lükake pesuvahendisahtel nii kaugemale sisse, kui see läheb.
Ekraan näitab demorežiimi	Pesumasina müügisaali demorežiimi pole välja lülitatud	Vajutage juhtpaneelil korraga alla paremalt teine nupp ja vasakult teine nupp. Demorežiim lülitatakse välja ja pesumasinat saab kasutada vastavalt juhistelet.

TÖRKE MÄRGUTULED JA TEATED

Allpool on võimalike tõrkepõhjuste ja lahenduste kokkuvõte.

Kui probleem pärast rikke põhjuse kõrvaldamist ei lahene, hoidke toitenuppu vähemalt kolm sekundit all. Kui probleem pärast seda alles jääb, sulgege

veekraan, lülitage pesumasin välja ja eemaldage vooluvõrgust ning võtke ühendust teenindusega.

Tõrke märgutuli läheb põlema	Teade tabel	Võimalik põhjus	Võimalik lahendus
	Avage veekraan	Veevarustus puudub või ei ole piisav <ul style="list-style-type: none"> • Veekraan on kinni • Vee sissevõtuvoolik on keerdu • Sissetuleva vee surve on liiga madal • Vee sissevõtuvooliku võrkfiltrid on ummistunud • Vee sissevõtuvoolik on külmunud 	Avage veekraan. Veenduge, et sissevõtuvoolik ei oleks keerdu Veenduge, et veesurve oleks piisav Puhastage sissevõtuvooliku võrkfiltrid (PUHASTAMINE JA HOOLDAMINE). Paigaldage pesumasin ruumi, mille temperatuur on vähemalt 5°C. Pärast probleemi lahendamist vajutage nuppu Start/Paus. Kui probleem jätkub, hoidke toitenuppu vähemalt 3 sekundit all.
	Veefiltri ummistus	Vett ei saa välja pumbata <ul style="list-style-type: none"> • Tühjendusvoolik on keerdu • Tühjendusvoolik on ummistunud või külmunud • Filter on ummistunud • Pump on ummistunud 	Veenduge, et tühjendusvoolik ei ole keerdu. Paigaldage pesumasin ruumi, mille temperatuur on vähemalt 5°C. Puhastage veefilter, nagu kirjeldatud lõigus FILTRI PUHASTAMINE. Pärast probleemi lahendamist vajutage nuppu Start/Paus. Kui probleem jätkub, hoidke toitenuppu vähemalt 3 sekundit all.
	Liiga palju vahtu	Liigne vaht (võimalik, et tingitud pesuvahendi üleannustamisest) katkestas programmi. Katkestus võib korduda, kuni vaht piisavalt alaneb.	Käivitage programm Loputus ja tsentrifuugimine lisavalikuga Intensiivne loputus. Järgige pesuvahendi tootja soovitatud koguseid. Häälestage doseerimisabi funktsioon ja kasutage seda. Veenduge, et veefilter on puhas.
	Ebaühtlane koormus	Tsentrifuugimine katkestati, et kaitsta pesumasinat, kuna pesulaadung on tasakaalust väljas	Kui soovite märga pesu tsentrifuugida, lisage eri suurusega riidesemeid ja käivitage programm „LOPUT, TSENTR“. Vältige väikesi pesukoguseid, mis koosnevad mõnest suurest hea imamisvõimega esemest. Peske korraga erineva suurusega esemeid.

Juhtpaneeli näit	Võimalik põhjus	Võimalik lahendus
Ukse avamise märgutuli vilgub 	Uks ei saa lukustuda	Vajutage tugevasti vastu ukse luku piirkonda, et uks sulguks korralikult. Seejärel vajutage nuppu Start/Paus. Kui probleem jätkub, hoidke toitenuppu vähemalt 3 sekundit all.

Tõrke märgutuli läheb põlema	Teade tablool	Võimalik põhjus	Võimalik lahendus
	FdL (või F29)	Uks ei lähe lukust lahti.	<p>Vajutage tugevalt vastu ukse luku piirkonda, seejärel hoidke toitenuppu vähemalt 3 sekundit all.</p> <p>Kui tegemist on kuuma pesutsükliga, oodake kuni masin jahtub, seejärel hoidke toitenuppu vähemalt 3 sekundit all.</p> <p>Lülitage pesumasin sisse. Kui endiselt ilmneb viga, kontrollige ja eemaldage võimalik põhjus, vt tablooteade Puhastage filter kirjeldust. Seejärel lülitage pesumasin uuesti sisse. Kui uks ei avane, hoidke toitenuppu vähemalt 3 sekundit all.</p> <p>Kui uks endiselt ei avane, vaadake löiku KUIDAS TÕRKE KORRAL UST AVADA JA PESU VÄLJA VÕTTA. Oodake enne vee väljalaskmist / ukse avamist, kuni vesi jahtub (kuuma veega programmide korral).</p>
	Kõne teenindusse F24	<p>Liiga suur pesukogus väikesele mõeldud programmi jaoks</p> <p>Liiga palju sisendvett</p>	<p>Et jätkata katkestatud pesuprogrammi, valige ja käivitage programm Loputus ja tsentrifuugimine.</p> <p>Ärge koormake pesumasinat üle! Järgige programmitabelis nimetatud max lubatud koguseid.</p> <p>Sulgege veekraan. Vee väljapumpamiseks hoidke toitenuppu vähemalt 3 sekundit all; oodake, kuni väljapumpamine lõpeb (tablooteade kuvatakse End).</p> <p>Avage veekraan uuesti. – Kui vesi voolab kohe (ilma programmi käivitamata) pesumasinasse, on tegemist elektrisüsteemi tõrkega. Sulgege veekraan, lülitage pesumasin välja ja eemaldage vooluvõrgust. Võtke ühendust teenindusega.</p>
	Kõne teenindusse F02	Vee sulgumistõrge – alumises sahtlis tuvastati leke.	Vajutage nuppu Start/paus. Kui probleem jätkub, hoidke toitenuppu vähemalt 3 sekundit all. Kui tõrge jääb püsima, võtke ühendust teenindusega.
	Kõne teenindusse F04 kuni F99	Elektrisüsteemi tõrge	Tõrke lähtestamiseks hoidke toitenuppu vähemalt 3 sekundit all. Kui probleem püsib, lülitage pesumasin välja, sulgege veekraan ja lahutage toitejuhe; helistage teenindusse.

KUIDAS TÕRKE KORRAL UST AVADA JA PESU VÄLJA VÕTTA

(Saadaval ainult osadel mudelitel)

Lülitage pesumasin välja ja eemaldage vooluvõrgust. Sulgege veekraan. Oodake, kuni trummel peatub. Ärge avage ust trumli liikumise ajal! Kui pesete kõrgel temperatuuril, oodake, kuni vesi ja pesu jahtuvad. Pumbake enne ukse avamist alati vesi välja.

Selleks hoidke all toitenuppu, kuni tabloole ilmub rES, või tehke seda käsitsi, nagu kirjeldatu lõigus JÄÄKVEE EEMALDAMINE.

Enne ukse avamist allpool kirjeldatud viisil vaadake tõrkekirjeldust „Uks on lukus, tõrke märgutuli on kustunud või põleb ja programm on peatunud“. Ukselukk võib ise avaneda, kui selle avanemine ei ole enam takistatud, nt voolukatkestus lõpeb. Kui tahate pesu viivitamatult välja võtta, proovige esmalt ust avada lõigus TÕRKE MÄRGUTULED JA TEATED (FdL või F29) kirjeldatud viisil. Ainult siis, kui ust ei ole eespool viidatud lõigus kirjeldatud

viisil võimalik avada, toimige allpool olevate juhiste järgi.

Voolukatkestuse korral jätkab pesumasin pärast vooluvarustuse taastumist pooleli jäänud kohast. Kui pesumasina tõrke korral on uks lukus, kuid teil on kindlasti tarvis pesu välja võtta

1. Esmalt eemaldage vesi, nagu kirjeldatud lõigus „Jääkvee eemaldamine“

2. Keerake kruvi kruvikeerajaga välja.

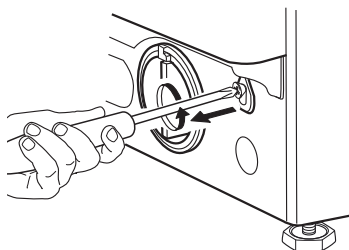

3. Tõmmake rõngast kirjaga „Door open“ allapoole. Uks läheb lukust lahti ja võite pesu välja võtta.

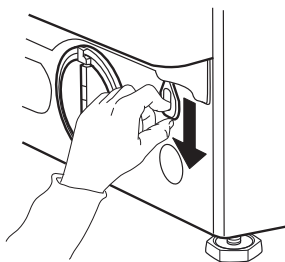

4. Paigutage rõngas tagasi ja kinnitage korralikult kruviga.

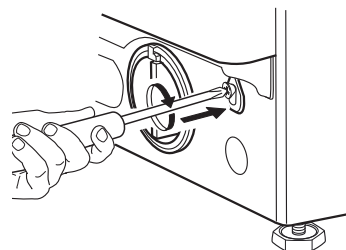

5. Paigaldage tagasi alusplaat

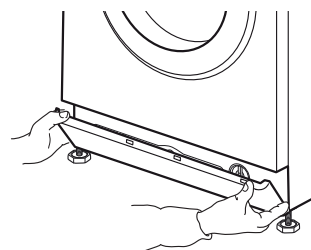

MÜÜGIJÄRGNE TEENINDUS

ENNE TEENINDUSSE PÖÖRDUMIST

1. Vaadake, kas suudate probleemi juhiste abil ise lahendada

VEAOTSING

2. Lülitage pesumasin välja ja uuesti sisse, et näha, kas tõrge on lahenenud.

KUI TÕRGE JÄÄB PÜSIMA, VÕTKE ÜHENDUST TEENINDUSEGA

Helistage garantiiraamatus olevale numbrile või järgige juhiseid
veebilehel www.whirlpool.eu

Teatage alati

- Tõrke lühike kirjeldus
- Pesumasin mudel (vt nimiplaati ukse siseküljel)
- Teenindusnumber (andmesildil ukse siseküljel, number sõna Service järel)
- Teie täisaadress ja telefoni number.

SERVICE 0000 000 00000



Laske kõik remonditööd teha meie volitatud teeninduses, et tagada nõuetekohane remont ja originaalvaruosade kasutamine.

PAIGALDUSJUHEND

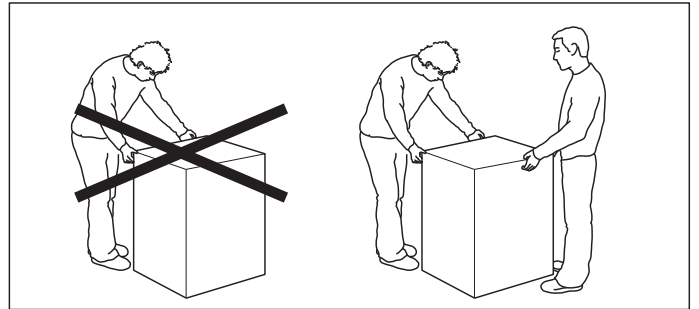
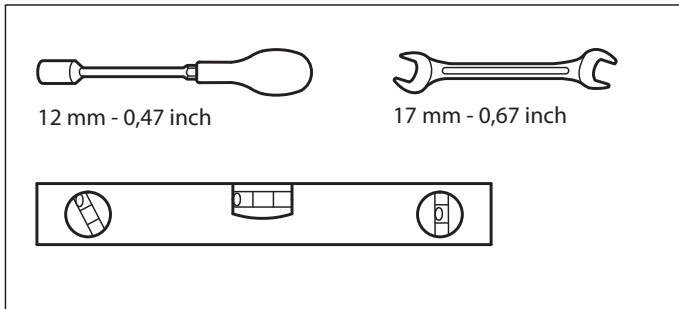

1.

2.

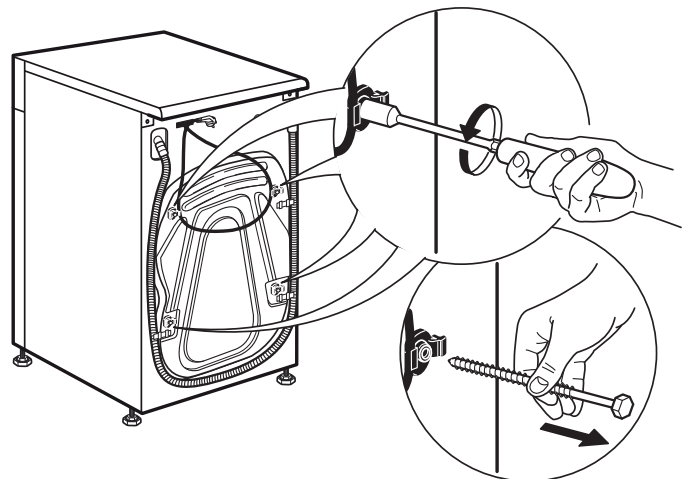
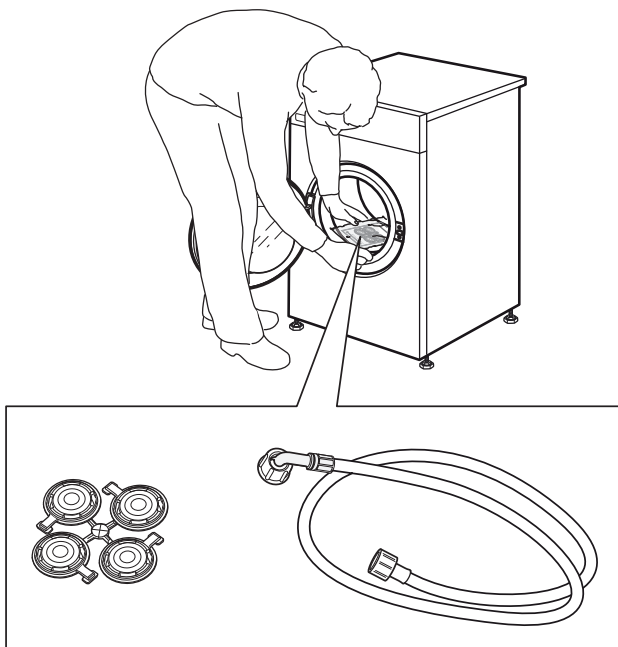

3.

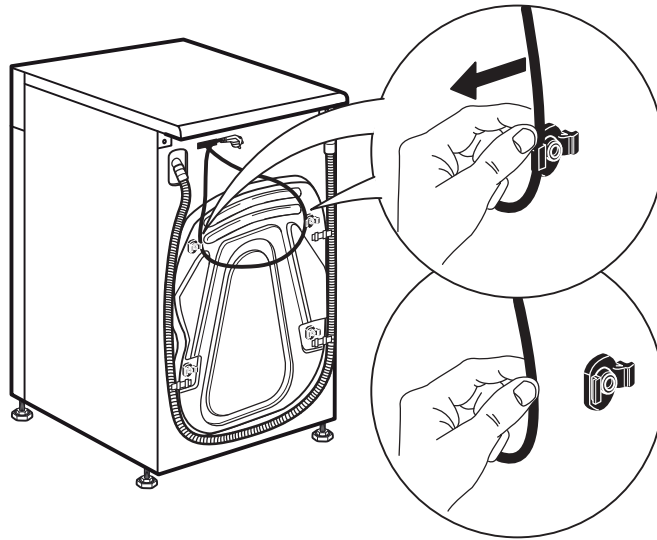

4.

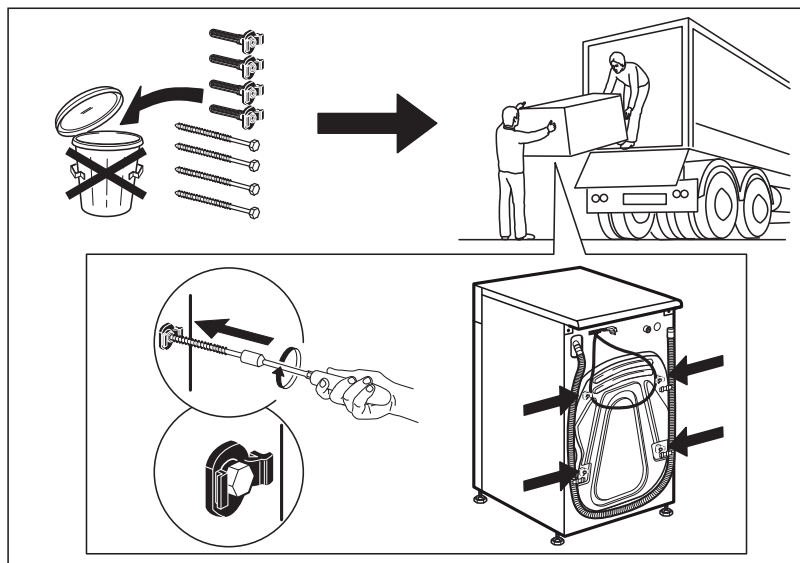
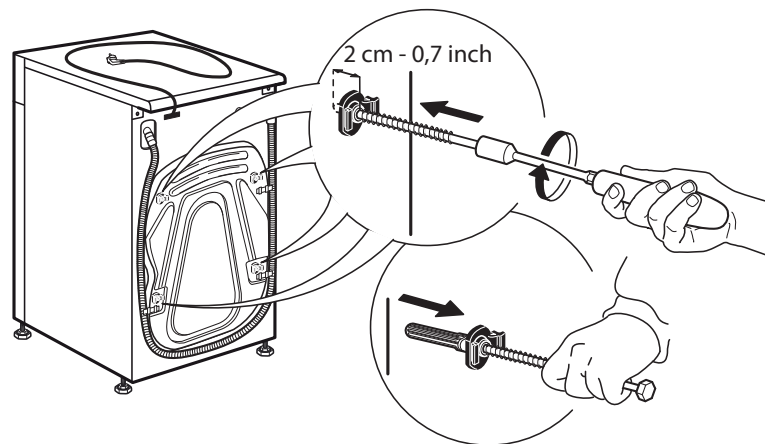

5.

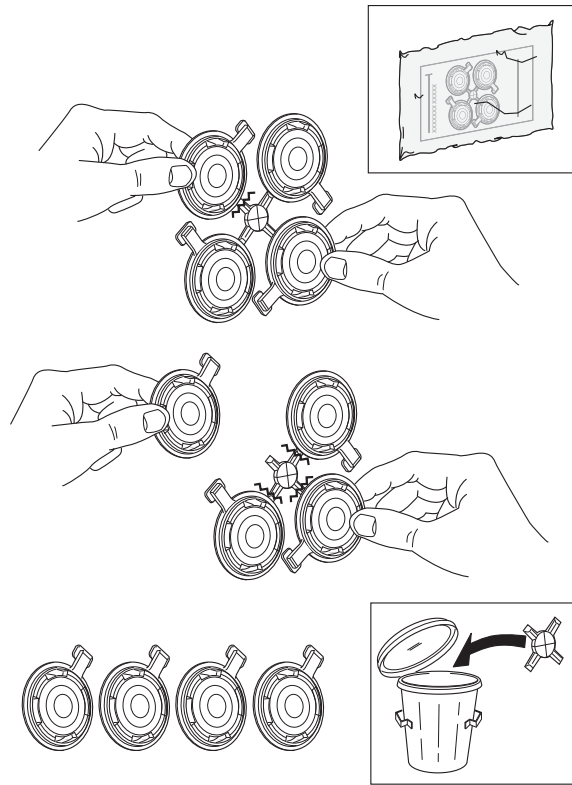

6.

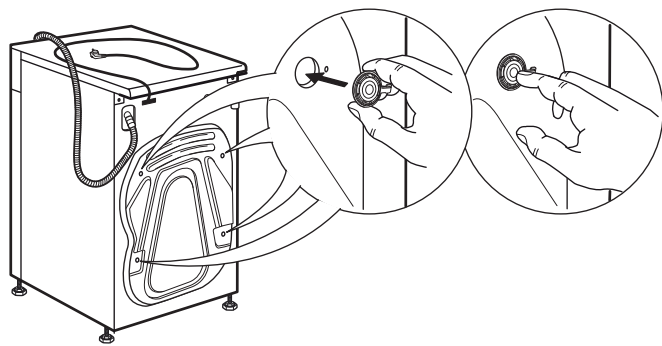

7.

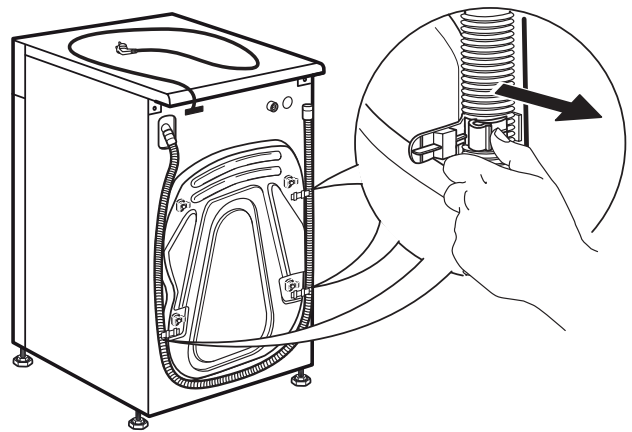

8.

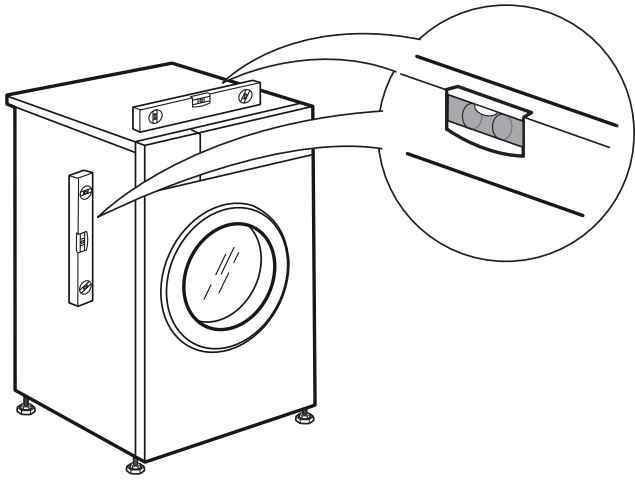

9.

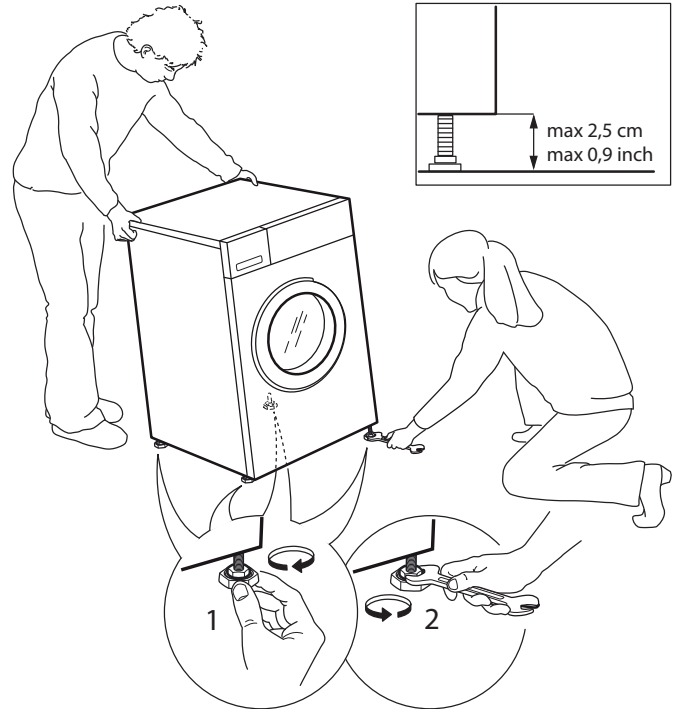

10.

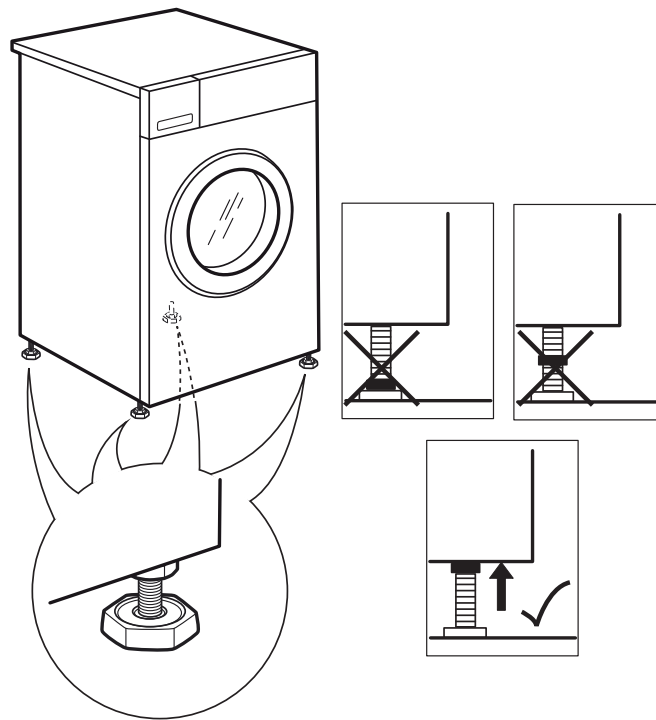

11.

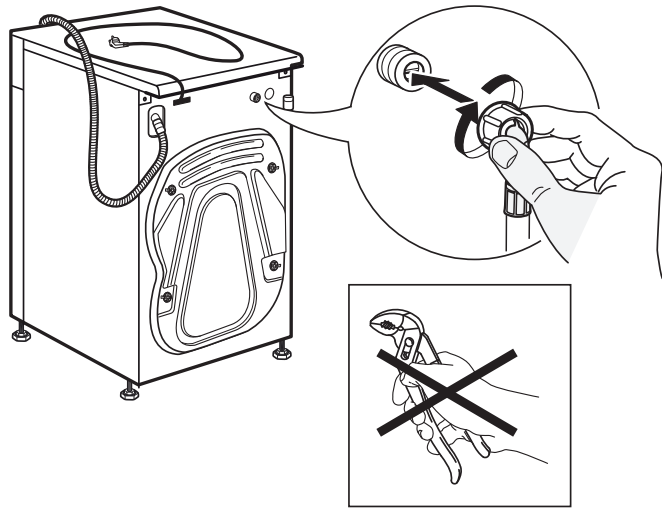

12.

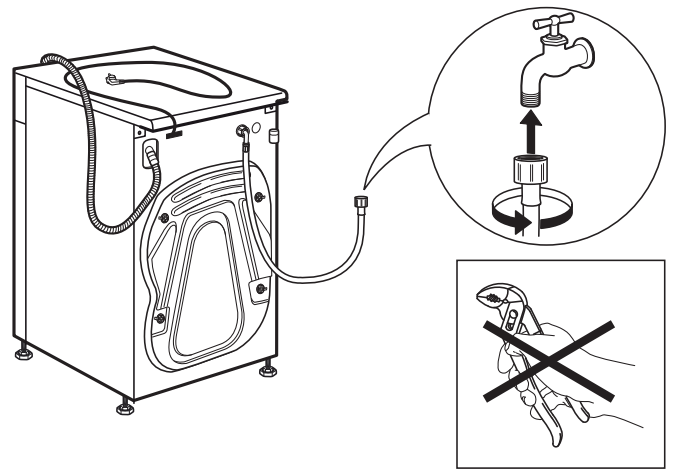

13.

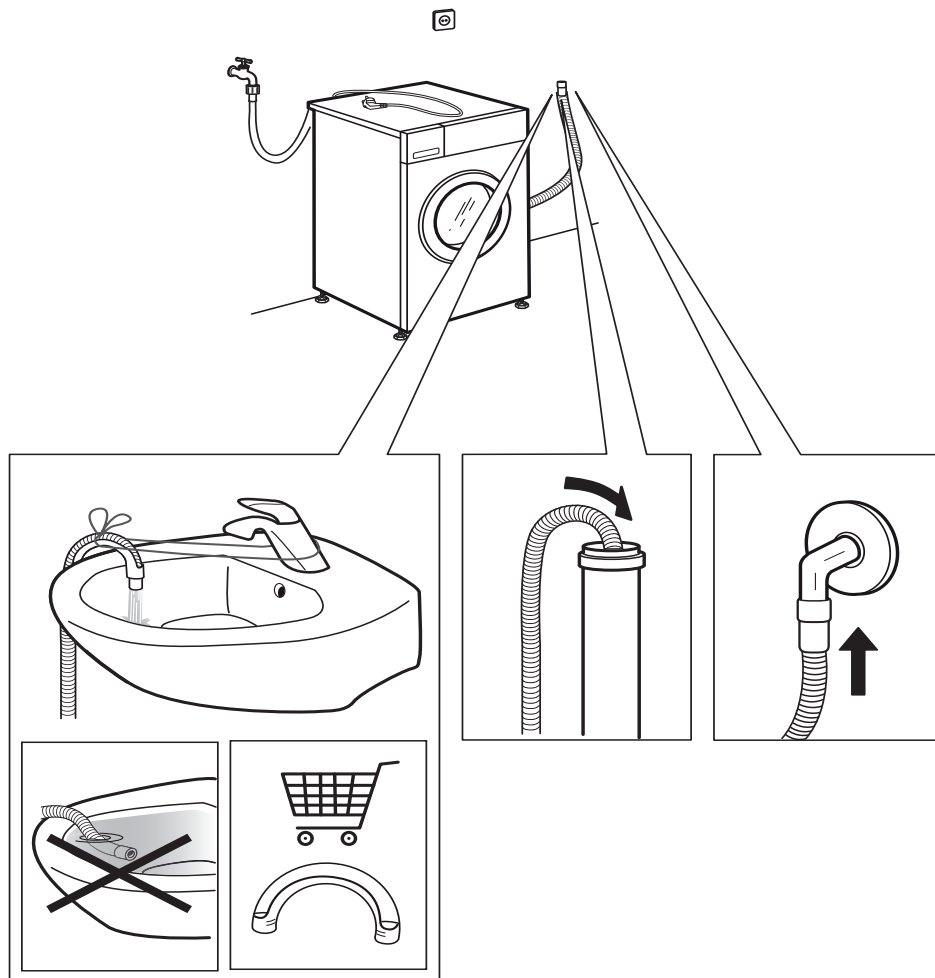

14.

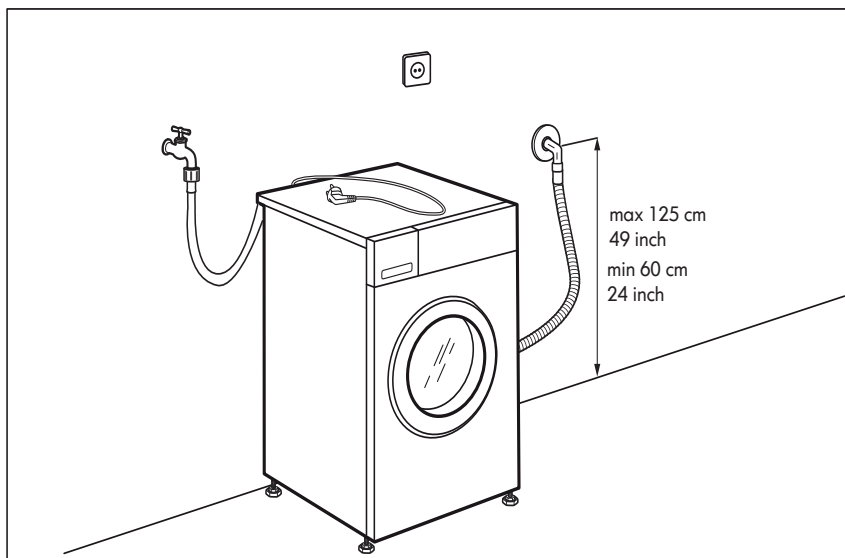
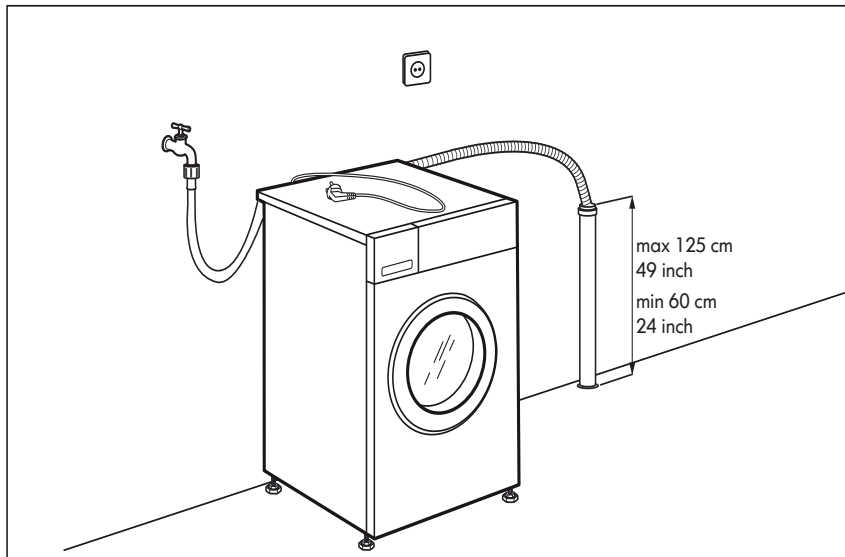
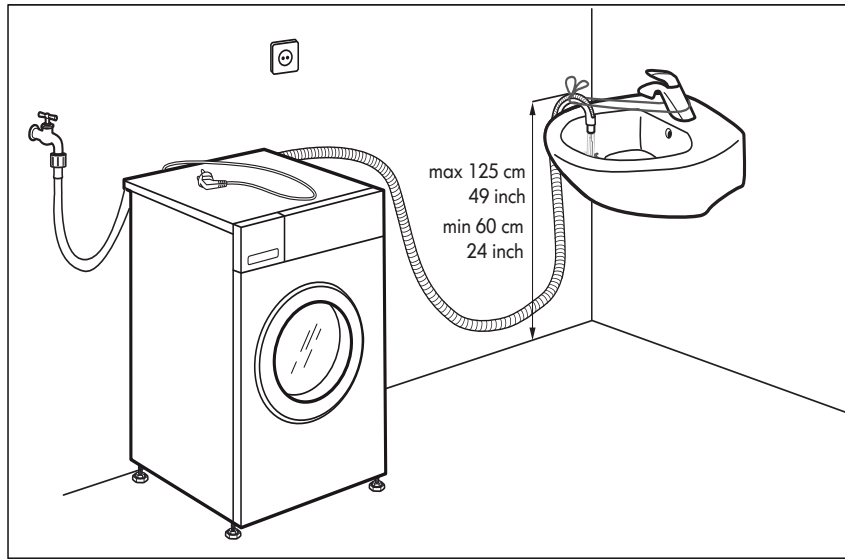

15.

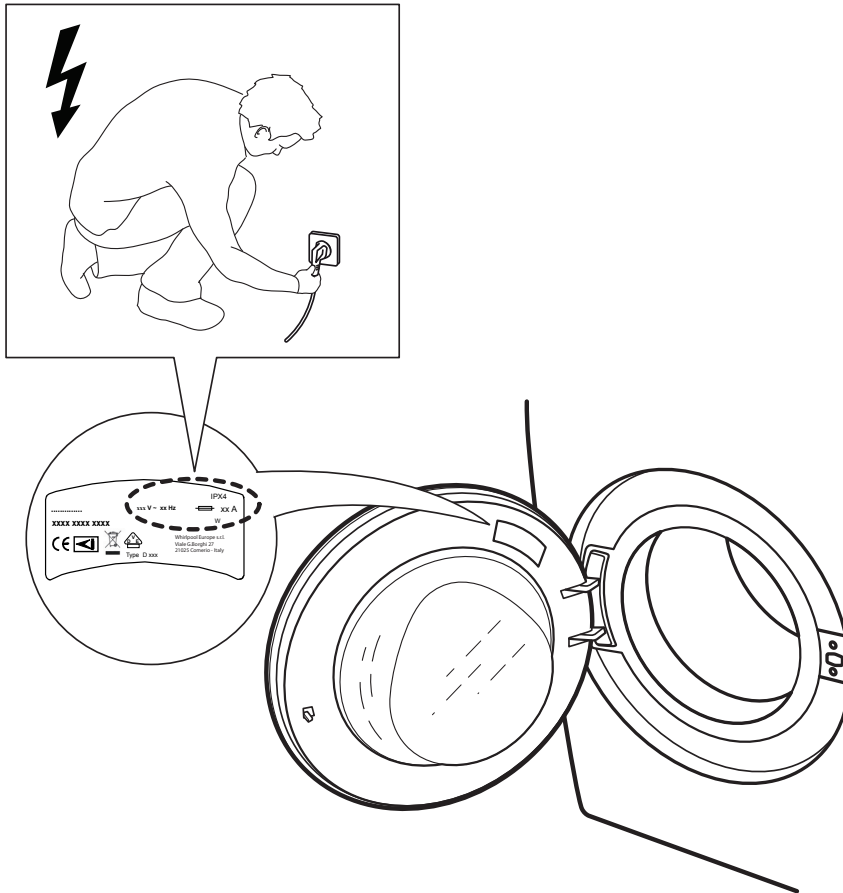

16.

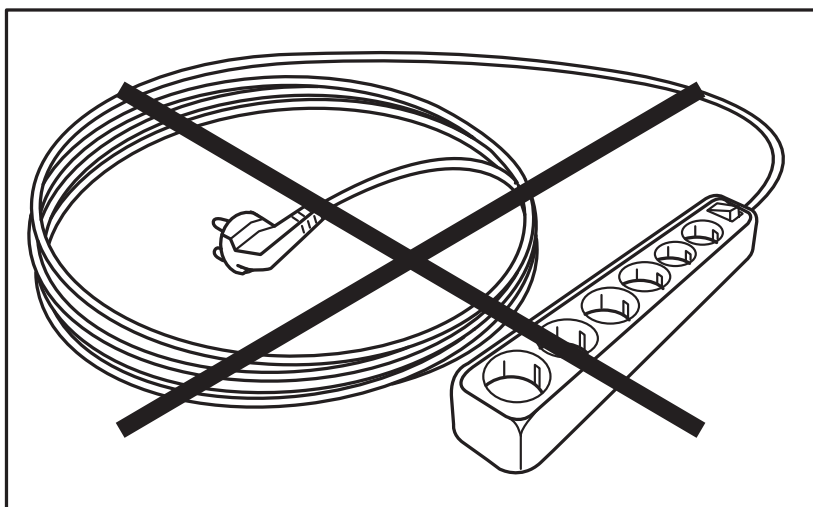



400011316492

Whirlpool® on Whirlpooli grupi registreeritud kaubamärk / TM –

© Copyright Whirlpool Europe s.r.l. 2014. Kõik õigused kaitstud – <http://www.whirlpool.eu>

