

БЛАГОДАРИМ ВИ, ЧЕ ЗАКУПИХТЕ ПРОДУКТ НА HOTPOINT.

За по-качествено обслужване регистрирайте уреда на [www.hotpoint.eu/register](http://www.hotpoint.eu/register)



Преди да пристъпите към употреба на уреда, прочетете внимателно тези инструкции за здраве и безопасност.

Преди да започнете да използвате машината, задължително трябва да отстраните транспортните болтове. За подробни инструкции как да направите това вижте ръководството за монтаж.

## ПАНЕЛ ЗА УПРАВЛЕНИЕ

1. Бутон ВКЛ./ИЗКЛ.
2. Бутон НИВО НА СУШЕНЕ
3. Бутон САМО СУШЕНЕ
4. Бутон МНОГОКР. ИЗПЛАКВ.
5. Бутон ХИГИЕНИЗИР. ПАРА
6. Бутон ACTIVE CARE
7. Бутон СТАРТ/ПАУЗА и светлинен индикатор
8. Бутон БЛОКИРАНЕ БУТОНИ
9. Бутон ОТЛОЖЕН СТАРТ
10. Бутон ЦЕНТРОФУГА
11. Бутон ТЕМПЕРАТУРА
12. Бутон САМОПОЧИСТ.
13. СЕЛЕКТОР НА ПРОГРАМИ

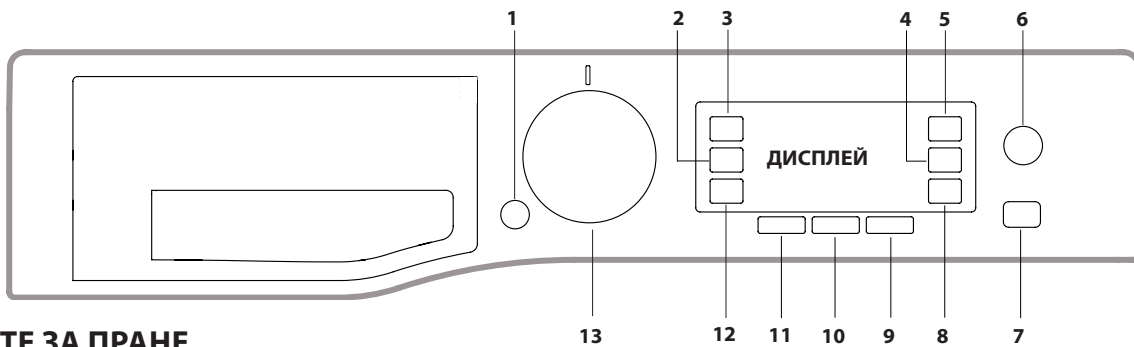

## ТАБЛИЦА НА ПРОГРАМИТЕ ЗА ПРАНЕ

Максимално зареждане на пране 11 кг. Максимално зареждане на сушене 7 кг. Входяща мощност в изключен режим 0,5 W/в режим на готовност 8 W								Препарати и добавки		Препоръчителен препарат		Остатъчна влажност % (***)	Разход на енергия kWh	Общо вода литри	Температура на пране °C	
Програма за пране	Температура		Макс. обороти на центрофугата (об./мин)	Макс. капацитет за пране (кг)	Продължителност (ч.м)	Сушене	Макс. капацитет за сушене (кг)	Пране	Омекотител за тъкани	Прахообразен	Течен					
	Настройване	Обхват										1	2			
Пране и сушене Смесени	30 °C	☀ - 30 °C	1200	3.5	**	✓	3.5	●	○	-	✓	-	-	-	-	-
Пране и сушене XL Легло/Баня	60 °C	☀ - 60 °C	1600	7.0	**	✓	7.0	●	○	-	✓	-	-	-	-	-
Памук (2)	40 °C	☀ - 60 °C	1600	11.0	3:55	✓	7.0	●	○	✓	✓	49	1.14	107	45	
Синтетични (3)	40 °C	☀ - 60 °C	1200	5.5	2:55	✓	5.5	●	○	✓	✓	35	0.83	80	43	
Вълна	40 °C	☀ - 40 °C	800	2.5	**	✓	2.5	●	○	-	✓	-	-	-	-	-
Деликатни	30 °C	☀ - 30 °C	600 (****)	1.0	**	✓	1.0	●	○	-	✓	-	-	-	-	-
Антиалерг.	60 °C	40 °C - 60 °C	1600	5.5	**	✓	5.5	●	○	✓	✓	-	-	-	-	-
Против петна	20 °C	☀ - 20 °C	1600	11.0	**	✓	7.0	●	○	-	✓	-	-	-	-	-
Освежаване с пара	-	-	-	2.0	**	-	-	-	-	-	-	-	-	-	-	-
Центрофуга & източване *	-	-	1600	11.0	**	✓	7.0	-	-	-	-	-	-	-	-	-
Изплакване & центрофуга	-	-	1600	11.0	**	✓	7.0	-	○	-	-	-	-	-	-	-
Пране 20 °C	20 °C	☀ - 20 °C	1600	11.0	1:50	-	-	●	○	-	✓	54,5	0.20	95	22	
Есо 40-60 (1) (Пране)	40 °C	40 °C	1551	11.0	4:00	✓	7.0	●	○	✓	✓	44	0.92	65	30	
			1551	5.5	3:00	✓		●	○	✓	✓	44	0.66	64	28	
			1551	3	2:40	✓		●	○	✓	✓	44	0.42	44	22	
Интензивна 60-90 °C	60 °C	☀ - 90 °C	1600	11.0	2:40	✓	7.0	●	○	✓	✓	54	1.90	100	55	
Бързо пране	30 °C	☀ - 30 °C	1200 (****)	5.5	0:30	-	-	●	○	-	✓	71	0.21	50	27	
Пране и суш. XS Бърза	30 °C	30 °C	1600	1.0	**	✓	1.0	●	○	-	✓	-	-	-	-	-

● Задължително дозиране ○ Дозиране по избор

Есо 40-60 (4) (Пране и сушене)	40 °C	40 °C	1551	7.0	9:50	✓	7.0	●	○	✓	✓	0	5.10	75	33	
			1551	3.5	6:00	✓	3.5	●	○	✓	✓	0	2.70	53	33	

Продължителността на програмата, която се изписва на дисплея или която е посочена в ръководството за употреба, е изчислена на базата на стандартни условия на работа. Действителната продължителност може да варира в зависимост от няколко фактора: температура и налягане на подаваната вода, температура на помещението, количество препарат, количество и тип дрехи, балансиране на зареждането и други избрани допълнителни опции. Стойностите, дадени за програми, различни от програмата Есо 40-60, са само ориентировъчни.

1) Есо 40-60 (Пране) – Тестов цикъл на пране в съответствие с регламента на ЕС за екодизайн 2019/2014. Най-ефективната програма от гледна точка на разход на вода и електроенергия за пране на нормално замърсени памучни дрехи.

**Забележка:** показаните на дисплея стойности на скоростта на центрофугиране може леко да се различават от стойностите, посочени в таблицата.

4) Есо 40-60 (Пране и Сушене) – Тестов цикъл на пране и сушене в съответствие с регламента на ЕС за екодизайн 2019/2014. За достъп до цикъла „пране и сушене“ изберете програмата за пране „Есо 40-60“ и задайте „Ниво на сушене“ на „За гардероб“. Най-ефективната програма от гледна точка на разход на вода и електроенергия за пране и сушене на нормално замърсени памучни дрехи. В края на цикъла дрехите могат веднага да бъдат прибрани в гардероба.

## ОПИСАНИЕ НА ПРОДУКТА

1. Горна повърхност
2. Отделение за перилен препарат
3. Панел за управление
4. Дръжка
5. Врата с люк
6. Помпа за източване (зад основата)
7. Основа (подвижна)
8. Регулируеми крака (2)

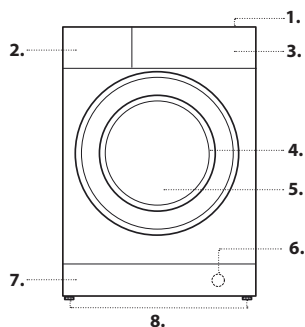

### За всички тествачи органи:

2) Дълъг цикъл за памук: настройване на програма ПАМУК на температура 40 °C.

3) Дълъг цикъл за синтетични: настройване на цикъл СИНТЕТИЧНИ на температура 40 °C.

\* Ако изберете програмата и изключите центрофугата, машината само ще изпомпва водата.

\*\* Продължителността на програмата може да се следи от дисплея.

\*\*\* След края на програмата и центрофуга с максимална скорост в настройките на програмата по подразбиране.

\*\*\*\* Дисплеят ще покаже предложената скорост на центрофугата като стойност по подразбиране.

## ОТДЕЛЕНИЕ ЗА ПЕРИЛЕН ПРЕПАРАТ

### Отделение\*:

Не поставяйте препарат в това отделение.

### Отделение 1: Перилен препарат (прахообразен или течен)

Ако се използва течен препарат, трябва да се слага свалящият се пластмасов разделител А (доставен с продукта) за по-правилно дозиране.

Ако се използва препарат на прах, разделителят трябва да се прибере в отвор В.

### Отделение 2: Добавки (омекотител за тъкани и др.)

Омекотителят за тъкани не трябва да превишава максималното ниво.

! Използвайте препарат на прах за бели памучни дрехи, за предварително пране и за пране при температура над 60 °C.

! Следвайте инструкциите на опаковката на препарата.

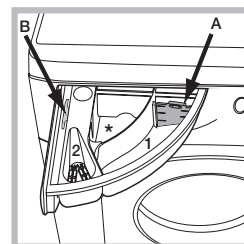

## ПРОГРАМИ ЗА ПРАНЕ

Следвайте инструкциите и символите за почистване върху етикетите на дрехите. Стойността, посочена на символа, е максималната препоръчителна температура за пране на дрехата.



### Пране и сушене Смесени

Използвайте този цикъл за пране и сушене на смесени дрехи (памук и синтетични) за под 4 часа. Този цикъл може да се използва за пране и сушене на зареждания до половината от капацитета за сушене на машината; препоръчваме използването на течен препарат.

### Пране и сушене XL Легло/Баня

Този цикъл е подходящ за пране и сушене без прекъсване на обемисти тъкани от памук, като спално бельо и кърпи, с възможност за пълно натоварване на машината; препоръчваме да използвате течен перилен препарат.

### Памук

За пране на нормално до силно замърсени кърпи, бельо, покривки за маси и др. от устойчив лен и памук.

### Синтетични

Специално за синтетични тъкани (напр. полиестер, полиакрил, вискоза и др.). Ако замърсяването е трудно за премахване, температурата може да бъде увеличена до 60° и може да се използва и препарат на прах.

### Вълна- Wool Care

Цикълът за пране на вълнени тъкани е одобрен от The Woolmark Company за пране на облекла от вълна, за които е допустимо машинно пране, в случай че те се перат според инструкциите на етикета, както и според тези на производителя на пералната машина. Символът на Woolmark е сертифицирана марка в много държави. (M2222)



### Деликатни

За пране на много деликатни тъкани. За най-добри резултати обърнете дрехите наопаки и използвайте течен перилен препарат. Ако добавите базирана на време функция за сушене, се извършва цикъл на сушене в края на цикъла на пране, който е особено деликатен благодарение на внимателното третиране и прецизен контрол на температурата на водната струя.

Препоръчителните продължителности са:

1 кг синтетични дрехи --> 165 мин

1 кг синтетични и памучни дрехи --> 180 мин

1 кг памучни дрехи --> 180 мин

Степента на изсушаване зависи от размера на зареждането и състава на тъканите.

### Антиалерг.

Подходяща за отстраняване на основни алергени, като например полени, акари, косми от кучета или котки.

### Против петна

Тази програма осигурява отстраняване на петна при ниски температури, запазвайки тъканите и цветовете. Тя е подходяща за силно замърсени дрехи с устойчиви цветове. Когато пускате програмиране, не смесвайте дрехи с различни цветове. Препоръчваме да се използва препарат на прах.

### Освежаване с пара

Тази програма освежава дрехите, като отстранява неприятните миризми и отпуска тъканите и е предназначена за сухи, незамърсени дрехи.

Поставете дрехите сухи (не трябва да са мръсни) и изберете програма „Освежаване с пара“. Дрехите ще бъдат влажни след приключване на програмата, затова препоръчваме да се сложат на закачалка, за да изсъхнат (2 кг, около 3 дрехи).

Програмата „Освежаване с пара“ улеснява гладенето.

! Не добавяйте омекотители и препарати за пране.

! Не се препоръчва за вълнени или копринени дрехи.

### Центрофуга & източване

Центрофугира дрехите и изпомпва водата. За дрехи от устойчиви материали. Ако изключите центрофугата, машината само ще изпомпва водата.

### Изплакване & центрофуга

Изплаква и след това центрофугира. За дрехи от устойчиви материали.

### Пране 20 °C

За пране на слабо замърсени памучни дрехи при температура 20 °C.

### Есо 40-60

За пране на умерено замърсени памучни дрехи, подходящи за изпиране при 40 °C или 60 °C заедно в един цикъл. Това е стандартната програма за памук и най-ефективната от гледна точка на разход на вода и електроенергия.

! Цикълът работи само при 40 °C съгласно наредбата.

### Интензивна 60-90°C

За пране на силно замърсени бели дрехи и дрехи с устойчиви цветове.

### Бързо пране

За бързо изпиране на слабо замърсени дрехи. Програмата не е подходяща за вълна, коприна и дрехи, за които е предвидено ръчно пране.

### Пране и суш. XS Бърза

Този цикъл е за пране и сушене без прекъсване на малки дрехи или тениски от различни материали и цветове до 1 кг за 45'. За да постигнете оптимални резултати, използвайте течен перилен препарат.

## ДИСПЛЕЙ

Дисплеят се използва при избор на програма на машината и показва много полезна информация.

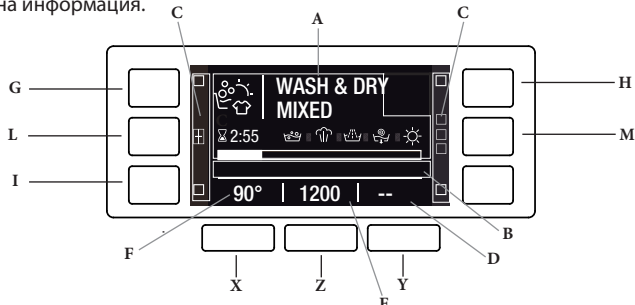

Зона **A**: тук ще се появи иконата и избраната програма, етапите на пране и сушене и оставащото време до края на цикъла. Зона **B**: показва двата режима спрямо опцията ACTIVE CARE. Зона **C**: показва светлинните индикатори спрямо наличните функции. Зона **D**: показва оставащото време до старта на избрания цикъл, ако е зададена опцията ОТЛОЖЕН СТАРТ.

Зона **E**: ще покаже максималната налична скорост на центрофугиране на базата на зададената програма; ако програмата не включва настройка на цикъла на центрофуга, в зоната ще се появи слабо осветеният символ „--“. Зона **F**: ще покаже стойността на температурата, която може да бъде избрана въз основа на зададената програма; ако програмата не включва настройка на температурата, в зоната ще се появи слабо осветеният символ „--“.

**ИЗБОР НА ЕЗИК**: когато машината бъде включена за пръв път, ще трябва да изберете език и дисплеят автоматично ще покаже менюто за избор на език. За да изберете желаните език натиснете бутони **X** и **Y**; за да потвърдите избора, натиснете бутон **Z**.

За да промените езика, изключете машината и натиснете бутоните **G**, **H** и **I** едновременно, докато чуete звуковия индикатор: менюто за избор на език ще се появи отново.

**ЯРКОСТ НА ДИСПЛЕЯ**: за да промените яркостта на дисплея, която по подразбиране е настроена на най-високата стойност, изключете машината, след което едновременно натиснете бутоните **G**, **L** и **M**, докато чуete звуковия сигнал. Натиснете бутоните **X** и **Y**, за да изберете желаното ниво на осветеност, след което потвърдете с натискане на бутон **Z**.

! По време на цикъла на пране или когато опцията „ОТЛОЖЕН СТАРТ“ е активирана, ако потребителят не взаимодейства с дисплея в продължение на 1 минута, се активира СКРИЙНСЕЙВЪР. За да се върнете към предишния прозорец, просто натиснете който и да е бутон.

## ИНДИКАТОР ЗА ЗАКЛЮЧЕНА ВРАТА

Когато свети, символът показва, че вратата е заключена. За да предотвратите евентуална повреда, изчакайте, докато символът изгасне, преди да се опитате да отворите вратата.

За да отворите вратата, докато пералната работи, натиснете бутон СТАРТ/ПАУЗА ; ако символът е изгаснал, може да отворите вратата.

## ПЪРВА УПОТРЕБА

След монтиране на уреда и преди първата употреба пуснете един цикъл за пране с перилен препарат и без дрехи, като изберете програмата „Самочист“.

## ЕЖЕДНЕВНА УПОТРЕБА

Подгответе прането, като следвате предложенията от раздела „СЪВЕТИ И ПРЕДЛОЖЕНИЯ“.

– Натиснете бутон ВКЛ./ИЗКЛ. ; на дисплея ще се появи „НОТПОИНТ“; светлинният индикатор за бутон СТАРТ/ПАУЗА ще мига бавно.

– Отворете вратата. Заредете дрехите, като внимавате да не надвишите максималното количество, посочено в таблицата с програмите за пране.

– Издърпайте отделението за перилен препарат и поставете препаратите в подходящите отделения, както е описано в раздел „ОТДЕЛЕНИЕ ЗА ПЕРИЛЕН ПРЕПАРАТ“.

– Затворете вратата.

– Използвайте селектора за ПРОГРАМА ЗА ПРАНЕ, за да изберете желаната програма на пране: името на програмата ще се появи на дисплея; тя ще бъде свързана с конкретна температура и скорост на центрофуга, които могат да бъдат променени. Продължителността на цикъла ще се показва на дисплея. – Промяна на температурата и/или скоростта на центрофугата: машината автоматично избира максималните стойности за температура и скорост на центрофугиране, зададени за избрания цикъл; като следователно тези стойности не могат да бъдат увеличени. Ако натиснете бутон , температурата постепенно ще се понижи до настройката за студено изпиране (символът „--“ ще се появи на дисплея). Ако натиснете бутон , скоростта на центрофугиране постепенно намалява, докато не се изключи напълно (символът „--“ ще се появи на дисплея). Последващо натискане на бутоните възстановява максимално разрешените стойности за избраната програма.

– Изберете желаните опции.

### СТАРТИРАНЕ НА ЦИКЪЛ

Натиснете бутон СТАРТ/ПАУЗА .

Вратата на машината ще се заключи (символът свети) и барабанът ще започне да се върти; вратата ще се отключи (символът загасва) и след което ще се заключи отново (символът свети) като етап от подготовката за всеки цикъл на пране. Шумът „Щракане“ е част от механизма за заключване на вратата. След като вратата се заключи, водата ще влезе в барабана и ще започне фазата на изпиране.

## СПИРАНЕ НА ДАДЕН ЦИКЪЛ НА ПАУЗА

За да спрете на пауза цикъла на пране, натиснете отново бутон СТАРТ/ПАУЗА ; светлинният индикатор ще започне да мига. За да стартирате програмата повторно след пауза, натиснете отново бутон СТАРТ/ПАУЗА .

## ПРОМЯНА НА СТАРТИРАЛ ЦИКЪЛ НА ПРАНЕ

За да промените цикъл за пране, който вече е стартирал, спрете машината на пауза, като използвате бутон СТАРТ/ПАУЗА (съответният светлинен индикатор ще започне да мига в кехлибарен цвят), след което изберете желаните език и натиснете отново бутон СТАРТ/ПАУЗА .

! За да откажете цикъл, който вече е започнал, натиснете и задръжте бутон ВКЛ./ИЗКЛ. . Цикълът ще спре и машината ще се изключи.

## В КРАЯ НА ЦИКЪЛА НА ПРАНЕ

В края на програмата на екрана ще се изпише „Край цикъл“; когато символът изгасне, вратата може да се отвори. Отворете вратата и изключете машината. Ако не натиснете бутон ВКЛ./ИЗКЛ. , пералната ще се изключи автоматично след около 10 минути. Затворете крана за вода и извадете прането от пералната. Оставете вратата откритата, за да може барабанът да изсъхне.

## ОПЦИИ

– Ако избраната функция е несъвместима със зададения цикъл на пране, съответният светлинен индикатор ще свети слабо; несъвместимостта също ще бъде сигнализирана със звуков сигнал (3 сигнала) и на дисплея ще се изпише „Това действие не е позволено“.

– Ако избраната функция е несъвместима с друга предварително зададена функция, на дисплея ще се изпише „Това действие не е позволено“ и функцията няма да бъде активирана.



### Хигиенизир. пара

Ефективността на пране се подобрява от генерирането на пара в края на цикъла на пране, която премахва до 99,9% от вирусите и бактериите\* без използването на дезинфекциращи добавки.

! Парата, генерирана по време на работа на машината, може да предизвика запотвяване на вратата с люка.

\*Тествано независимо от Intertek върху Rodent Protoravovirus тип 1, представителен вирус, и за бактерии от Allergy UK на програма за памук на 60°C с активирана опция за хигиенизираща пара.



### Многокр. изплакв.

Тази опция позволява да изберете желаните тип изплакване за защита на чувствителната кожа. Натиснете бутон веднъж, за да зададете ниво „**Допълн. +1**“, което позволява да изберете допълнително изплакване към стандартния цикъл на изплакване и да премахнете всички следи от перилен препарат. Натиснете бутон отново, за да зададете ниво „**Допълн. +2**“, което позволява да изберете две допълнителни изплаквания към стандартния цикъл на изплакване; този цикъл се препоръчва при много чувствителна кожа. Когато бутонът бъде натиснат за трети път, задавате ниво „**Допълн. +3**“, което позволява да се избере 3 допълнителни изплаквания към стандартния цикъл на изплакване. Когато стартирате с цикли при температура 40°C, тази опция дава възможност да се отстранят основните алергени като цветен пращец и котешки или кучешки косми. С програми на пране, работещи при температури над 40°C, се постига отлично ниво на антиалергична защита. Натиснете бутон отново, за да се върнете обратно в режим „**Норм. изплакване**“. Ако текущият режим не може да бъде зададен или променен, на дисплея ще се изпише „**Това действие не е позволено**“.

### Отложен Старт

За да настроите отложен старт за избраната програма, натиснете многократно съответния бутон, докато на дисплея се появи желаният период на отлагане. За да отмените настройката за отложен старт, натиснете бутон, докато на екрана се появи „--:-- ч“.

### Температура

Всяка програма има предварително зададена температура. За да промените температурата, натиснете бутон . Стойността ще се появи на дисплея.

### Центрофуга

Всяка програма има предварително зададена скорост на центрофугиране. За да промените скоростта на центрофугиране, натиснете бутон . Стойността ще се появи на дисплея.

### Active Care

Пералнята със сушилня е снабдена с иновативната технология „Active Care“, която може да се активира в 2 режима:



– Когато Active Care е в режим „**Пране**“, водата и препаратът се смесват предварително, което незабавно активира почистващите съставки на перилния препарат. Тази активна емулсия се въвежда директно в барабана на пералнята със сушилня и прониква по-ефективно във влакната за почистване на упорити замърсявания при ниски температури, като същевременно запазва напълно цветовете и тъканите.

– Когато Active Care е в режим „**Пране и Сушене**“, в допълнение към предимствата на режим „Пране“, технологията Active Care задава правилната температура на сушене, за да осигури безупречни резултати при сушенето.

! Моля, имайте предвид, че в режима „**Пране и Сушене**“, етапът на сушене се активира автоматично и започва веднага след етапа на пране без прекъсване. Циклите, съвместими с Active Care, са: Памук, Синтетични, Антиалерг. Против петна и Интензивна 60-90°C

! Опцията променя продължителността на цикъла.

### Ниво на сушене

Бутонът „Ниво на сушене“  добавя фаза на сушене, която ще започне автоматично в края на етапа на пране без прекъсване. Машината ще избере максималното ниво на сушене, което е съвместимо с избрания цикъл на пране. Възможно е да промените настройката за сушене, като натиснете бутон и изберете желаното ниво на сухота на прането или време за сушене  **Extra**: подходящо за дрехи, които трябва да се изсушат напълно, като халати.

 **За гардероб:** подходящо за пране, което може да бъде прибрано обратно в гардероба без гладене.

 **Закачка:** идеално за дрехи, които не трябва да бъдат изсушени.

 **Гладене:** подходящо за дрехи, които след това ще бъдат гладени.



Оставащата влажност омокотява гънките, които улеснява премахването им.

 **Време за сушене:** от **180 до 30** минути.

! В края на всеки цикъл на сушене се добавя период на охлаждане.

Ако вашето пране, което трябва да се пере и суши, е повече от максималния посочен капацитет за сушене на машината, пуснете само цикъла на пране. След това извадете някои дрехи от барабана, докато се достигне максималният капацитет за сушене. След това следвайте инструкциите, предоставени за цикъл „Само сушене“.



### Само сушене

Бутонът „Само сушене“  ви позволява да стартирате цикъл само на сушене. Изберете цикъла на пране, съвместим с типа дрехи, които искате да изсушите, след което натиснете бутон , за да пропуснете етапа на пране и да се изпълни само сушене.

Нивото на сушене се настройва автоматично на максималното за избрания цикъл. Възможно е да го смените с натискане на бутон за сушене . Натиснете старт. Съвместимите цикли са изброени в „Таблица На Програмите За Пране“.

! В края на всеки цикъл на сушене се добавя период на охлаждане.

## БЛОКИРАНЕ БУТОНИ

За да активирате заключване на панела за управление, натиснете и задръжте бутон  за около 2 секунди. Когато дисплеят визуализира „БЛОКИРАНЕ БУТОНИ АКТИВЕН“, контролният панел е заключен (с изключение на бутон ВКЛ./ИЗКЛ. ). Това ще предотврати ненадежни промени в програмата на пране, особено когато децата са въкъщи. За да деактивирате заключването на панела за управление, натиснете и задръжте бутон  за около 2 секунди.

## СЪВЕТИ И ПРЕДЛОЖЕНИЯ

### Разпределете прането според:

Вида на тъканите (памук, смесени тъкани, синтетични, вълна, дрехи за пране на ръка). Цвета (отделете цветните от белите дрехи, перете нови цветни дрехи

отделно). Деликатни (перете малки по размер дрехи, като найлонови чорапи, и дрехи с кукички, като сутини, в торбичка).

### Изпразните джобове:

Предмети като монети или запалки могат да повредят машината и барабана. Проверете всички джобове.

### Следвайте препоръките за дозиране/добавки

За да оптимизирате резултатите от почистването и да избегнете дразнене на кожата от излишния остатък от почистващ препарат. Освен това спестявате пари, като избегнете излишния разход на перилен препарат.

### Използвайте ниска температура и по-голяма продължителност

Най-ефективните програми по отношение на енергопотребление обикновено са тези, които се изпълняват при по-ниски температури и по-голяма продължителност.

### Съобразете се с капацитета на зареждане

Зареждайте пералната машина според капацитета, посочен в „Таблица с цикли на пране“, за да спестите вода и електроенергия.

### Шум и остатъчна влажност

Те зависят от оборотите на центрофугата: колкото по-високи са оборотите по време на центрофуга, толкова по-силен е шумът и по-малка остатъчната влажност.

## ГРИЖА И ПОДДРЪЖКА

*Преди почистване и поддръжка изключете машината и извадете щепсела от контакта. Не използвайте запалници, запалници за почистване на машината. Периодично почиствайте и поддържайте машината (поне 4 пъти годишно).*

### Прекъсване на подаването на вода и захранването

Затваряйте крана за вода след всяко пране. По този начин ще сведете до минимум износването на хидравличната система вътре в машината и ще предотвратите евентуално наводняване.



Изключете машината при почистване или профилактика.

### Почистване на пералнята със сушилня

Външните части и гумените компоненти на уреда могат да се почистват с мека кърпа, напоена в хладка сапунена вода. Не използвайте разтворители или абразивни вещества.

Машината има цикъл „Самопочист“ за вътрешните части; той трябва да бъде стартиран без никакви дрехи в барабана.

За да поддържате цикъла на почистване, може да предпочетете да използвате или перилния препарат (т.е. количество 10% от количеството, посочено за леко замърсени дрехи) или специални добавки за почистване на перални със сушилня. Препоръчваме Ви да стартирате програма на почистване на всеки 40 цикъла на пране.

За да активирате програмата, натиснете бутон  за 5 секунди, след което натиснете СТАРТ/ПАУЗА , за да стартирате програмата, която ще продължи около 70 минути.

### Почистване на отделението за перилен препарат

Извадете отделението, като го повдигнете и издърпате навън. Измийте го под течаща вода; добре е да правите това редовно.

### Грижа за вратата и барабана

Винаги оставайте вратата с люка леко открената, за да предотвратите образуването на неприятни миризми.

### Почистване на помпата

Пералнята със сушилня е оборудвана със самопочистваща се помпа, която не изисква никаква поддръжка. Малки предмети (например монети или кошчета) понякога попадат в предпазното пространство в основата на помпата.

! Уверете се, че цикълът за пране е приключил и изключете уреда.

За достъп до предпазното пространство:

1. отстранете капака в предната част на машината, като оставите отвертка в центъра и в краищата на панела и я използвате като лост;
2. разхлабете капака на дренажната помпа, като го завъртите обратно на часовниковата стрелка: нормално е да изтече малко вода;
3. почистете добре вътрешността;
4. завинтете обратно капака на място;
5. поставете панела на мястото му, като внимателно позиционирате скобите, преди да натиснете панела към уреда.

### Проверка на маркуча за подаване на вода

Проверявайте маркуча за подаване на вода поне веднъж годишно. Ако е напукан или скъсан, трябва да го смените: по време на пране високото налягане на водата може да предизвика внезапно скъсване на маркуча. ! Никога не слагайте маркучи, които вече са били използвани.

## СИСТЕМА ЗА БАЛАНСИРАНЕ НА ТОВАРА

Преди всеки цикъл на центрофуга, за да се избегнат прекомерни вибрации преди завъртане и за да се разпредели натоварването по еднакъв начин, барабанът се върти непрекъснато със скорост, която е малко по-голяма от скоростта на въртене на прането. Ако след няколко опита товарът не е балансиран правилно, машината центрофугира с намалени обороти. Ако натоварването е прекомерно небалансирано, пералната машина извършва процес на разпределение вместо центрофугиране. За да се постигне подобро разпределение на товара и по-добър баланс, препоръчваме да се смесват малки и големи дрехи.

## АКСЕСОАРИ

*Свържете се с нашия отдел за техническо обслужване, за да проверите дали следните аксесоари са налични за този модел пералня със сушилня.*

### Комплект за монтаж

С този аксесоар можете да поставите сушилнята върху горната повърхност на машината с цел пестене на пространство и по-лесно вадене на дрехите от сушилнята.

## ТРАНСПОРТ И БОРАВЕНЕ

*Не хващайте машината в горната част, когато я повдигате.*

Извадете щепсела от контакта и затворете крана за водата. Проверете дали вратата и отделението за перилен препарат са плътно затворени. Отстранете маркуча за пълнене от крана, след това отстранете изпускателния маркуч. Източете водата, останала в маркучите, и обезопасете маркучите, за да не се повредят по време на транспорта. Поставете отново транспортните болтове. Повторете в обратен ред процедурата за отстраняване на болтовете, описана в раздел „Инструкции за монтаж“.

**ДЕМОНСТРАЦИОНЕН РЕЖИМ:** за да деактивирате тази функция, изключете пералнята. След това натиснете и задръжте бутон „СТАРТ/ПАУЗА“ >|| в рамките на 5 секунди натиснете също бутон „ВКЛ./ИЗКЛ.“ ⊞ и задръжте двата бутона за 2 секунди.

## ОТСТРАНЯВАНЕ НА НЕИЗПРАВНОСТИ

Възможно е пералната машина да откаже да работи. Преди да се свържете с отдела за техническо обслужване, проверете дали проблемът не може да се отстрани, като следвате указанията от списъка по-долу.

Неизправности	Вероятни причини/решение
<b>Машината не стартира.</b>	Щепселът на уреда не влиза плътно или достатъчно плътно в контакта.
	В жилището няма електричество.
<b>Програмата за пране не стартира.</b>	Вратата на пералната машина не е затворена добре.
	Бутонът ВКЛ./ИЗКЛ. ⊞ не е натиснат.
	Бутонът СТАРТ/ПАУЗА >   не е натиснат.
	Кранът за вода не е отворен.
<b>Пералнята със сушилня не пълни вода (на дисплея се изписва „НЯМА ВОДА, отворете крана“).</b>	Зададен е отложен старт.
	Входящият маркуч за подаване на вода не е свързан към крана.
	Маркучът е огънат.
	Кранът за вода не е отворен.
	В жилището няма вода.
	Налягането е твърде слабо.
<b>Машината непрекъснато пълни и изпомпва вода.</b>	Бутонът СТАРТ/ПАУЗА >   не е натиснат.
	Изпускателният маркуч не е монтиран на разстояние между 65 и 100 см от пода.
	Свободният край на маркуча е потопен във вода.
	Системата за източване на стената не е оборудвана с тръба за обезвъздушаване.
<b>Машината не изпомпва или не центрофугира.</b>	Ако проблемът продължава дори след тези проверки, затворете крана за водата, изключете уреда от контакта и се свържете с отдела за техническо обслужване. Ако жилището е на висок етаж, е възможно да има връщане на вода от канала, което да е причина за непрекъснатото пълнене и изпомпване на вода от пералнята. В търговската мрежа се предлагат специални клапани против връщане на водата, които предотвратяват това неудобство.
	Цикълът не включва източване: при определени цикли то трябва да се стартира ръчно.
	Изпускателният маркуч е огънат.
<b>Машината вибрира силно по време на центрофугиране.</b>	Изпускателният канал е запушен.
	Барабанът не е отключен правилно по време на монтажа.
	Пералната машина не е нивелирана.
<b>Машината тече.</b>	Пералната машина се намира между шкафове и стената.
	Входящият маркуч за подаване на вода не е завит правилно.
	Отделението за перилен препарат е задръстено.
<b>Машината е заключена и дисплеят мига, показвайки код за грешка (напр. F-01, F-...).</b>	Изпускателният маркуч не е монтиран правилно.
	Изключете машината, извадете щепсела от контакта, изчакайте около 1 минута и след това я включете отново. Ако проблемът продължава, се свържете с отдела за техническо обслужване.
<b>Образува се много пяна.</b>	Препаратът не е подходящ за машинно пране (на опаковката трябва да пише „за перални машини“, „за ръчно и машинно пране“ или нещо подобно).
	Използвайте твърде много препарат.
<b>Машината не суши.</b>	Щепселът на уреда не е пъхнат в контакта или не влиза добре.
	Има проблем със захранването.
	Вратата на уреда не е затворена добре.
	Настроен е ОТЛОЖЕН СТАРТ.
	НИВО НА СУШЕНЕ е в OFF позиция.



Политики, стандартна документация, поръчка на резервни части и допълнителна информация за продукта можете да намерите, като:

Посетите уебсайта ни <http://docs.hotpoint.eu> и [parts-selfservice.whirlpool.com](http://parts-selfservice.whirlpool.com)

- Използвайте QR кода.
- Можете също да се свържете с нашия отдел за следпродажбено обслужване (телефонният номер е посочен на листа с гаранцията). Когато се свързвате с отдела за следпродажбено обслужване, моля, посочвайте кодовете върху идентификационната табелка на продукта.
- За информация за потребителя относно ремонт и поддръжка посетете [www.hotpoint.com](http://www.hotpoint.com)

Информацията за модела може да бъде извлечена с помощта на QR кода, посочен на етикета за енергийна ефективност.

Етикетът включва и идентификатора на модела, който може да се използва за справка в портала на регистъра на <https://eprel.es.europa.eu>

