

IGAPÄEVANE KASUTUS JUHEND



TÄNAME, ET OSTSITE WHIRLPOOL TOOTE.
Täielikuma tugiteenuse saamiseks registreerige oma seade aadressil: www.whirlpool.eu/register



Ohutusjuhised ja kasutus- ning hooldusjuhendi saate hankida, laadides selle alla meie veebilehelt docs.whirlpool.eu ja järgides voldiku lõpus toodud juhiseid.

Lugege enne seadme kasutamist hoolikalt Tervishoiu- ja ohutusjuhendit.

TOOTE KIRJELDUS

SEADE

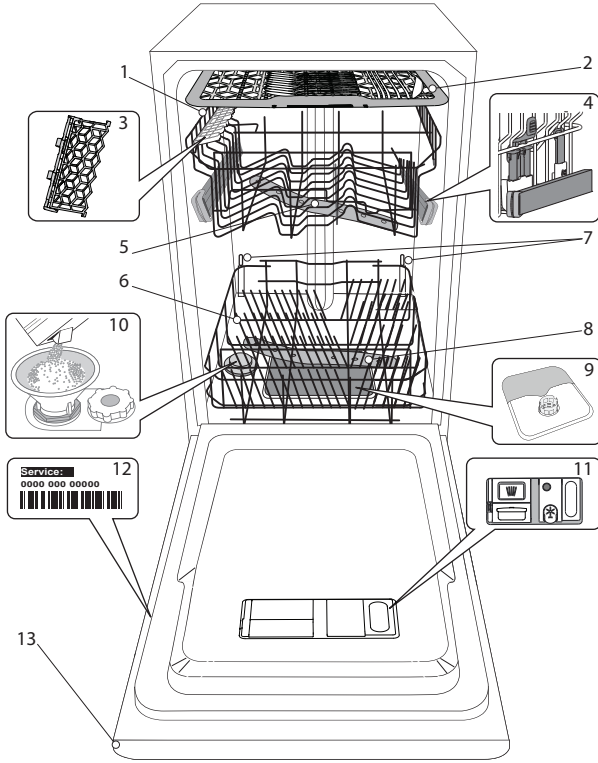

1. Ülemine rest
2. Söögiriistade rest
3. Kokkukäivad labad
4. Ülemise resti kõrguse regulaator
5. Ülemine pihustushoob
6. Alumine rest
7. Power Clean® tugi
8. Alumine pihustushoob
9. Filtrikoost
10. Soolanõu
11. Pesu- ja loputusvahendi dosaatorid
12. Andmeplaat
13. Juhtpaneel

JUHTPANEEL

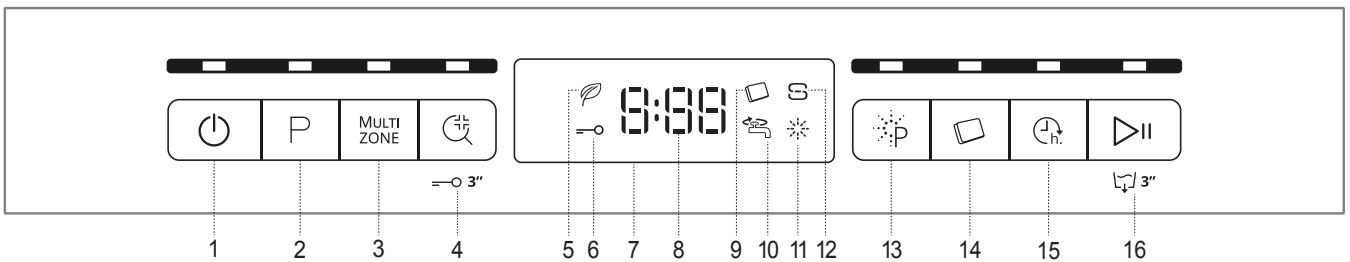

1. Sisse-/väljalülituse ja taaslähtestuse nupp koos indikaator-tulega
2. Programminupp nupp koos indikaator-tulega
3. Multizone nupp koos indikaator-tulega
4. Sani Rinse nupp koos indikaator-tulega / klahvilukk
5. Ökoprogrammi indikaator-tuli
6. Klahviluku indikaator-tuli
7. Ekraan
8. Programmi numbri ja pesutsükli lõpuni jäänud aja näidik
9. Tableti (Tab) indikaator-tuli
10. Suletud veekraani indikaator-tuli
11. Loputusvahendi lisamise vajaduse indikaator-tuli
12. Soola lisamise vajaduse indikaator-tuli
13. Power Clean® nupp koos indikaator-tulega
14. Tableti (Tab) nupp koos indikaator-tulega
15. Viitstardi nupp koos indikaator-tulega
16. Stardi/pausi nupp koos indikaator-tulega / Vee väljalase

ESMAKASUTUS

SOOL, LOPUTUSVAHEND JA PESUVAHEND

NÕUANDEID ESMAKASUTUSEKS

Seadme paigaldamise järel eemaldage restide stopperid ja ülemise resti elastsed fiksaatorid.

SOOLANÕU TÄITMINE

Soola kasutamine aitab vältida KATLAKIVI kogunemist nõudele ja masina funktsionaalsetele osadele.

- Soolanõu ei tohi kunagi olla tühi.
- Vee kareduse määramine on tähtis.

Soolanõu asub nõudepesumasina alaosas (vt jaotist TOOTE KIRJELDUS) ja seda tuleb täita, kui juhtpaneelil süttib **SOOLA LISAMISE märgutuli** .

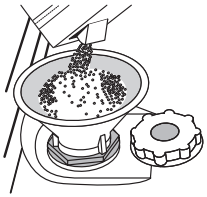

1. Eemaldage alumine rest ja keerake soolanõu kork lahti (vastupäeva).
2. Ainult esimene kord, kui seda teete: täitke soolanõu veega.
3. Paigaldage lehter (vt joonis) ja täitke soolanõu servani (umbes 1 kg); seejuures võib nõust väljuda vett.
4. Eemaldage lehter ja pühkige avalt soola-jägid.

Keerake kork kõvasti kinni, nii et pesuprogrammide ajal ei pääseks soolanõusse pesuvahendit (see võib veepihmendajat tõsiselt kahjustada).

Kui on vaja soola lisada, tuleb seda teha enne pesutsükli alustamist.

VEE KAREDUSE MÄÄRAMINE

Et veepihmendaja saaks ideaalselt töötada, peab vee karedus olema määratud vastavalt vee reaalsele karedusele teie kodus. Seda teavet saate oma vee-ettevõttelt.

Tehaseseadistus on tehtud vee keskmise (3) kareduse järgi.

- Lülitage seade **SISSE-/VÄLJALÜLITUSE** nupust sisse.
- Lülitage seade **SISSE-/VÄLJALÜLITUSE** nupust välja.
- Hoidke **STARDI/PAUSI** nuppu viie sekundi vältel all, kuni kuulete signaali.
- Lülitage seade **SISSE-/VÄLJALÜLITUSE** nupust sisse.
- Valitud veekareduse number ja soola lisamise vajaduse indikaatorituli vilguvad.
- Vajutage nuppu **P** soovitud karedustaseme valimiseks (vt **VEE KAREDUSE TABELIT**).

Vee kareduse tabel			
Tase		°dH Saksa kraadid	°fH Prantsuse kraadid
1	Pehme	0 - 6	0 - 10
2	Keskmine	7 - 11	11 - 20
3	Keskmine	12 - 17	21 - 30
4	Kare	18 - 34	31 - 60
5	Väga kare	35 - 50	61 - 90

- Lülitage seade **SISSE-/VÄLJALÜLITUSE** nupust välja.

Vee karedus on määratud!

Kohe pärast seda protseduuri käivitage suvaline pesuprogramm ilma nõusid masinasse panemata.

Kasutage ainult spetsiaalselt nõudepesumasinatele mõeldud soola.

Kui olete soola masinasse valanud, kustub **SOOLA LISAMISE** vajaduse indikaatorituli.

Kui soolaanumat ei täideta, võib selle tagajärjel kahjustuda veepihmendaja ja kütteelement.

LOPUTUSVAHENDI DOSAATORI TÄITMINE

Loputusvahend muudab nõude KUIVATAMISE lihtsamaks.

Loputusvahendi dosaator **A** vajab täitmist, kui juhtpaneelil põleb **LOPUTUSVAHENDI LISAMISE märgutuli** .

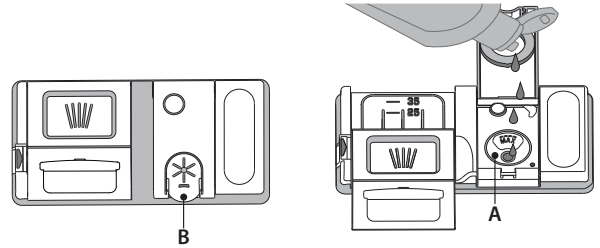

1. Dosaatori **B** avamiseks vajutage kaanel olevat sakkii ja tõmmake seda enda poole.
2. Valage dosaatorisse ettevaatlikult loputusvahendit, kuni selle tase jõuab maksimumtasel (110 ml) näitava sälguni täiteaval - vältige loputusvahendi mahavoolamist. Kui see juhtub, kuivatage maha voolanud vahend kohe kuiva lapiga.
3. Vajutage kaant, kuni see klõpsuga sulgub.

ÄRGE valage loputusvahendit otse pesukambrisse.

LOPUTUSVAHENDI DOOSI REGULEERIMINE

Kui te ei ole kuivatamise tulemustega täielikult rahul, saate kasutatava loputusvahendi kogust reguleerida.

- Lülitage nõudepesumasin **SISSE-/VÄLJALÜLITUSE** nupust sisse.
- Lülitage see **SISSE-/VÄLJALÜLITUSE** nupust välja.
- Vajutage kolm korda nuppu **STARDI/PAUSI** - kostab helisignaali.
- Lülitage see **SISSE-/VÄLJALÜLITUSE** nupust sisse.
- Valitud taseme number ja loputusvahendi lisamise indikaatorituli vilguvad.
- Vajutage nuppu **P**, et valida loputusvahendi lisamise soovitud tase.
- Lülitage see **SISSE-/VÄLJALÜLITUSE** nupust välja.

Vee karedus on määratud!

Kui loputusvahendi tasemeks on määratud 1 (ÖKO), siis loputusvahendit ei kasutata. Kui loputusvahend otsa saab, ei sütti **LOPUTUSVAHENDI LÕPPEMISE** indikaatorituli. Olenevalt nõudepesumasina mudelist saab valida kuni 5 taseme vahel. Tehasesäte on mudelispetsiifiline, järgige ülalpool toodud juhiseid, et seda oma masinal kontrollida.

- Kui nõudel esineb sinakaid jälgi, määrake madalam tase (2-3).
- Kui nõudel on veepiiskade või katlakivi jälgi, määrake kõrgem tase (4-5).

PESUVAHENDI DOSAATORI TÄITMINE



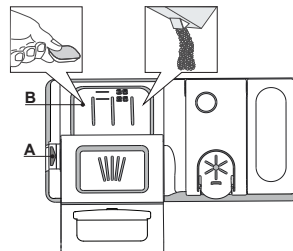

























Pesuvahendi dosaatori avamiseks kasutage avamiseseadet A. Pange pesuvahend ainult kuiva dosaatorisse B. Eelpesu jaoks mõeldud pesuvahend pange otse pesukambrisse.



1. Pesuvahendi doseerimisel kasutage õige koguse määramiseks eelmainitud teavet. Dosaator **B** sees on näidud abiks puhastusvahendi doseerimisel.
2. Puhastage dosaatori servadelt pesuvahendi jäägid ja sulgege kaas (kostab klõpsatus).

3. Pesuvahendi dosaatori kaane sulgemiseks tõmmake seda ülespoole, kuni sulgemisseade on kindlalt oma kohal. Pesuvahendi dosaator avaneb automaatselt, kui vastavas programmis on selleks õige hetk käes. Kõik-ühes-pesuvahendite kasutamisel soovitage kasutada nuppu **TABLETT**, sest see muudab programmi sellisel, et oleks tagatud parimad pesemis- ja kuivatamistulemused.

PROGRAMMIDE TABEL

Programm	Kuivatamine faas	NaturalDry	Saadaolevad valikud *)	Pesu- hendi anum		Pesu program- mi kestus (t:min)**)	Veekulu (liitrit tsükli kohta)	Elektrikulu (kWh/tsükkel)
				Tub	B			
1 Säästurežiim (Öko) Eco 50°	✓	✓	MULTI ZONE    	✓	✓	3:40	9,0	0,66
2 6 th Sense® 50-60°	✓	✓	MULTI ZONE    	✓	✓	1:20 - 3:00	7,0 - 14,0	0,70 - 1,10
3 Intensiiv-režiim 	✓	✓	MULTI ZONE    	-	✓	2:40	17,0	1,30
4 Igapäevane 	✓	✓	MULTI ZONE   	-	✓	1:20	10,0	1,10
5 Kristallid 	✓	✓	MULTI ZONE  	-	✓	1:40	12,0	1,00
6 Kiire 30' 	-	-	MULTI ZONE   	-	✓	0:30	9,0	0,50
7 Eelpesu 	-	-	MULTI ZONE 	-	-	0:10	4,5	0,01
8 Isepuhastus 	-	-		-	✓	0:50	9,5	0,70

Säästuprogrammi andmed on mõõdetud laboratoorses tingimustes vastavalt Euroopa standardile EN 50242.

Märkus katselaboritele: teavet võrdlevate EN-katsetingimuste kohta saate meiliaadressil: dw_test_support@whirlpool.com

Nõude eeltötlus ei ole ühegi programmi kasutamise eelselt vajalik.

*) Kõiki valikuid korraga kasutada ei saa.

**) Ekraanil kuvatav ja brošüüris toodud programmi kestus on hinnanguline ja välja arvatud standardtingimuste juures. Tegelik aeg võib varieeruda olenevalt paljudest teguritest, nagu näiteks sissevõetava vee temperatuur ja rõhk, toatemperatuur, pesuvahendi kogus, pestavate nõude hulk ja tüüp, nõude paigutus, lisavalikud ja anduri kalibreering. Anduri kalibreering võib pikendada programmi kestust kuni 20 minuti võrra.

Elektrikulu ooterežiimis: Elektrikulu väljalülitamata režiimis: 5 W - Elektrikulu väljalülitatud režiimis: 0,5 W

PROGRAMMIDE KIRJELDUS

Juhised pesutsükli valimiseks.

1 SÄÄSTUREŽIIM (ÖKO)

Normaalselt määratud toidunõud. Standardprogramm, mis on energia- ja veekulu kombinatsiooni poolest kõige säästlikum.

2 6th SENSE®

Keskmiselt määratud nõud, millel on kuivanud toidujääke. Tuvastab nõude määrumisastme ning reguleerib programmi sellele vastavalt. Ajaks, mil andur tuvastab nõude määrumisastet, ilmub ekraanile animatsioon ja tsükli kestus muudetakse.

3 INTENSIIVREŽIIM

Soovitav tugevasti määratud sööginõude pesemiseks. Eriti sobiv pannide ja pottide pesemiseks (ärge kasutage õrnade nõude puhul).

4 IGAPÄEVANE

Normaalselt määratud toidunõud. Igapäevane tsükkel, mis tagab optimaalse puhastuse ja kuivatuse lühema aja jooksul.

5 KRISTALLID

Programm õrnade nõude pesemiseks, mis on tundlikumad kõrgete temperatuuride suhtes, nt klaasid ja tassid.

6 KIIRE 30'

Programm kergelt määratud nõude pesemiseks, millel ei ole kuivanud toidujääke.

7 EELPESU

Kasutatakse lauanõude värskendamiseks, et neid hiljem pesta. Selle programmiga pesuvahendit ei kasutata.

8 ISEPUHASTUS

Programm, mida kasutatakse nõudepesumasina hooldamiseks. Puhastab masina sisemuse kuuma veega.

Märkused

Kergelt määratud nõude puhul on kõige tõhusamad kiirtsükli (Kiire või Fast).

Et veekulu veelgi vähendada, pange masin tööle alles siis, kui see on pesemist vajavaid nõusid täis.

VALIKUD JA FUNKTSIOONID

VALIKUTE valimiseks tuleb vajutada vastavat nuppu (vt jaotist JUHTPANEEL).

Kui valik ei ole konkreetse programmi puhul saadaval (vt PROGRAMMIDE TABELIT), vilgub vastav LED-tuli kiiresti kolm korda ja kostavad helisignaalid. Valikut ei käivitata.

MULTI ZONE MULTIZONE

Kui pesemist vajavaid nõusid ei ole palju, võib vee, elektri ja pesuvahendi kokkuhoiduks kasutada poole koguse programmi. Valige programm ja vajutage MULTIZONE nuppu: nupu kohal olev indikaator tuli süttib ja valitud resti sümbol kuvatakse ekraanile. Vaikimisi peseb seade nõusid mõlemal restil. Ainult ühel restil pesemiseks vajutage korduvalt sellele nupule:

 kuvatakse ekraanil (ainult alumine rest)

 kuvatakse ekraanil (ainult ülemine rest)

 kuvatakse ekraanil (ainult söögiriistade rest)

 kuvatakse ekraanil (valik on VÄLJA lülitatud ja seade peseb nõusid kõigil restidel).

Ärge unustage paigutada nõusid ainult ülemisele või alumisele restile ja vähendada vastavalt ka pesuvahendi kogust.

SANI RINSE

Seda võimalust võib kasutada pestud nõude steriliseerimiseks. Viimane loputus toimub kõrgemal temperatuuril ja valitud programmile lisatakse bakterivastane pesu. Valige pesuprogramm ja vajutage SANI RINSE nuppu; süttib indikaator tuli. Valiku tühistamiseks vajutage uuesti sama nuppu. Sobib ideaalselt toidunõude ja lutipudelite pesemiseks. Bakterite hulga vähendamise tagamiseks peab nõudepesumasina uks olema kogu programmi vältel suletud. Kui uks on avatud, hakkab indikaator tuli vilkuma.

HOIATUS! Selle tsükli lõppedes võivad nõud olla äärmiselt kuumad.

KLAHVILUKK

Kui nuppe SANI RINSE pikalt (3 sekundit) all hoida, käivitub KLAHVILUKU funktsioon. KLAHVILUKU funktsioon lülitab juhtpaneeli välja, jättes toimima ainult SISSE-/VÄLJALÜLITUSE nupu. KLAHVILUKU väljalülitamiseks vajutage uuesti pikalt samu nuppe.

VEEKRAAN ON SULETUD – alarme

Vilgub, kui vett ei tule sisse või kui veekraan on suletud.

POWER CLEAN®

See valik tagab täiendavate veejuga abil alumisel restil konkreetse alas intensiivsema pesemise. Seda valikut soovitage kasutada pottide ja pannide pesemiseks. Vajutage seda nuppu, et Power Clean® aktiveerida (indikaator tuli süttib).

TABLETT (Tab)

See säte võimaldab teil optimeerida tsükli tulemusi vastavalt kasutatavale pesuvahendile.

Vajutage TABLETI nuppu (süttib indikaator tuli süttib vastav tuli), kui te kasutate kombineeritud pesuvahendeid tableti kujul (loputusvahend, sool ja pesuvahend ühes doosis koos).

Kui kasutate pesuvahendit pulbri või vedeliku kujul, peab see valik olema välja lülitatud.

VIITSTART

Programmi algusaega võib edasi lükata **30 min** kuni **24 tundi**.

1. Valige programm ja kõik soovitud lisavalikud. Programmi käivituse edasilükkamiseks vajutage nupule VIITSTART (korduvalt). Reguleeritav vahemikus 0:30 kuni 24 tundi. Iga nupuvajutusega viitaeg pikeneb: 0:30, kui valik on väiksem kui 4 tundi, 1:00, kui valik on väiksem kui 12 tundi, 4 tundi, kui valik on suurem kui 12 tundi. Kui jõuate 24 tunnini ja vajutate nuppu veel kord, lülitub viitstart välja.

2. Vajutage STARDI/PAUSI nuppu: taimer hakkab aega lugema.

3. Kui määratud aeg on möödunud, kustub indikaator tuli ja programm algab automaatselt.

Kui aktiivse viitaja jooksul uuesti STARDI/PAUSI nuppu vajutada, lülitub VIITSTARDI valik välja ja valitud programm käivitub kohe.

Kui programm on käivitunud, ei saa VIITSTARDI valikut aktiveerida.

VEE VÄLJALASEO

Aktiivse tsükli saab peatada ja tühistada funktsiooni Vee väljalase abil.

VEE VÄLJALASKE funktsioon käivitub, kui pikalt all hoida STARDI/PAUSI nuppu. Aktiivne programm seiskub ja nõudepesumasinas olev vesi lastakse välja.

NaturalDry

NaturalDry on konvektsioonkuivatussüsteem, mis avab ukse automaatselt, kuivatusefaasi ajal/järel, et tagada alati tõhus kuivatamine. Uks avaneb temperatuuril, mis on teie köögimööbli jaoks ohutu, seega ei avata ust, kui sisse on lülitatud funktsioon SANI RINSE.

Lisakaitseks auru eest on nõudepesumasinal lisatud spetsiaalselt loodud kaitsefoolium (olenevalt mudeli tüübist võib olla vajalik selle ostmine). Kaitsefooliumi paigaldusjuhiseid vaadake PAIGALDUSJUHENDist.

Kasutaja saab NaturalDry-funktsiooni keelata järgmiselt toimides.

- INAKTIVEERIMINE: lülitage masin sisse ja seejärel välja. Hoidke nuppu **P** 5 s all, 5 s pärast teeb nõudepesumasin lühikese piiksu. Lülitage masin sisse, ekraanil kuvatakse „oOF“.
- AKTIVEERIMINE: lülitage masin sisse ja seejärel välja. Hoidke nuppu **P** 5 s all, 5 s pärast teeb nõudepesumasin lühikese piiksu. Lülitage masin sisse, ekraanil kuvatakse „oOn“.

RESTIDE TÄITMINE

SÖGIRIISTADE REST

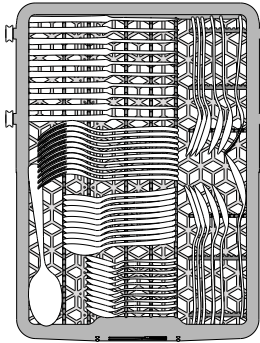

Kolmas rest on mõeldud sögiriistade jaoks. Paigutage sögiriistad, nagu joonisel näidatud. Sögiriistade eraldi paigutamine teeb nende kokkukogumise pärast pesu lihtsamaks ja parandab nende pesemist ja kuivatamist.

Noad ja muud teravad esemed tuleb paigutada teradega allapoole.

ÜLEMINE REST

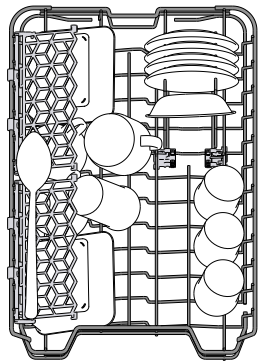

(ülemise resti laadimisnäidis)

Siia paigutage õrnemad ja kergemad nõud: klaasid, tassid, alustassid, madalad salatikausid.

Ülemisel restil on ülestõstetavad toed, millega võib toetada näiteks üksteise kõrvale seatud alustasse, või hoida need all, kui restil on kausid ja toidukarbid.

ÜLEMISE RESTI KÕRGUSE REGULEERIMINE

Ülemise resti kõrgust saab reguleerida: kui see paigutatakse kõrgemale, mahuvad alumisele restile suuremad nõud, kui see aga seada madalamale, saab paremini ära kasutada ülemise resti tugesid, luues üles rohkem ruumi ja vältides kokkupuudet alumisel restil asuvate nõudega.

Ülemisel restil on olemas **ülemise resti kõrguse regulaator** (vt joonis), resti tõstmiseks pole vaja hoobasid vajutada, vaid tõstke seda lihtsalt äärtest hoides ülespoole, kuni see on stabiilselt ülemises positsioonis paigal.

Tagasi alumisse positsiooni paigutamiseks vajutage hoobasid **A** resti äärtel ja liigutage korvi allapoole.

On äärmiselt soovitatav mitte muuta resti kõrgust siis, kui see on nõusid täis.

ÄRGE tõstke või langetage korvi ainult ühelt poolt.

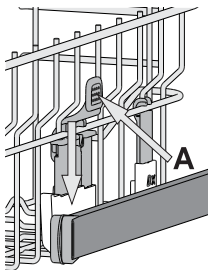

REGULEERITAVA PAIGUTUSEGA KOKKUKÄIVAD LABAD

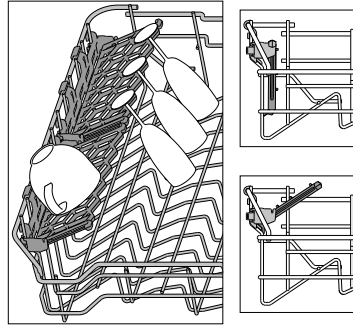

Külgmised kokkukäivad labad on võimalik kokku panna või lahti võtta, et optimeerida restil olevate nõude paigutust. Veiniklaasid saab turvaliselt kokkukäivate labade vahele paigutada, seades klaasi jala vastavasse pilusse. Sõltuvalt mudelist:

- laba lahtitegemiseks tuleb seda üles lükata ja pöörata, et see klambrite küljest vabastada, ning seejärel alla tõmmata.

- laba kokkupanemiseks tuleb seda pöörata ja alla lükata või üles tõmmata, et see klambrite külge kinnitada.

ALUMINE REST

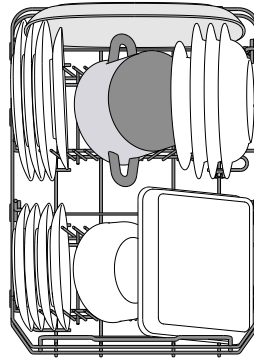

(alumise korvi laadimisnäidis)

Pottidele, pannidele, taldrikutele, salatikaussidele, sögiriistadele jne. Ideaaljuhul tuleks taldrikud paigutada külgedele, et need ei puutuks kokku puhustihoovaga.

Alumisel restil on olemas ülestõstetavad toed, millega saab toetada taldrikuid, kui need on laotud püstises asendis üksteise kõrvale, või hoida all, kui restile on laotud potid ja salatikausid.

POWER CLEAN® PUHASTUS ALUMISEL RESTIL

Võimas Power Clean® puhastus kasutab pesumasina tagaosas spetsiaalseid veejugasid, et pesta tugevalt määrduvad esemed suurema intensiivsusega. Alumise resti tagaosas on olemas spetsiaalne **tugikonstruktsioon** pannide või küpsetusvormide paigutamiseks vertikaalselt, et need vähem ruumi võtaks.

Kui olete pannid ja potid Power Clean®-i konstruktsiooni ette paigutanud, aktiveerige juhtpaneelilt **POWER CLEAN** puhastus.

Kuidas Power Clean®-i kasutada:

1. Reguleerige Power Clean®-i ala (G), pöörates pottide mahutamiseks tagumised taldrikuhoidjad alla.
2. Laduge potid ja kastrulid vertikaalselt Power Clean®-i alale. Potid peavad olema veejuga suunas kaldud.

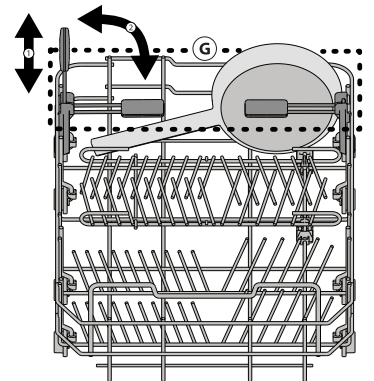
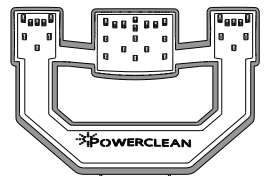

IGAPÄEVANE KASUTAMINE

1. VEEÜHENDUSE KONTROLL

Veenduge, et nõudepesumasin on veevärgiga ühendatud ja kraan on lahti.

2. LÜLITAGE NÕUDEPESUMASIN SISSE

Vajutage **SISSE-/VÄLJALÜLITUSE** nuppu.

3. PANGE NÕUD RESTIDELE (vt jaotist RESTIDE TÄITMINE).

4. PESUVAHENDI DOSAATORI TÄITMINE

(vt PROGRAMMIDE TABELIT).

5. VALIGE PROGRAMM JA SOBIV PESUTSÜKKEL

Et valida kõige sobivam programm vastavalt pesemist vajavate nõude tüübile ja määrumisastmele (vt jaotist PROGRAMMIDE KIRJELDUS), vajutage nuppu **P**.

Tehke soovitud valikud (vt jaotist VALIKUD JA FUNKTSIOONID).

6. START

Pesutsükli käivitamiseks vajutage nuppu **STARTDI/PAUSI**. Kui programm algab, kuulete helisignaali.

7. PESUTSÜKLI LÕPP

Pesutsükli lõpust annavad märku helisignaaliid ja ekraanile kuvatakse kiri **END**. Lülitage seade **SISSE-/VÄLJALÜLITUSE** nupust välja ja avage uks.

Põletuste vältimiseks oodake paar minutit enne nõude väljavõtmist. Tühjendage restid, alustades alumisest.

Pikemate jõudeperioodide ajal lülitub masin automaatselt välja, et minimeerida elektrikulu. Kui nõud ei ole eriti määratud või neid on enne masinasse paigutamist jooksva veel all loputatud, vähendage vastavalt ka pesuvahendi kogust.

TÖÖTAVA PROGRAMMI MUUTMINE

Kui valisite vale programmi, saab seda kohe programmi alguses veel muuta: vajutage **SISSE-/VÄLJALÜLITUSE** nuppu ja hoidke seda all, masin lülitub välja.

Lülitage masin **SISSE-/VÄLJALÜLITUSE** nuppu vajutades taas sisse ja valige uus pesutsükkel ning võimalikud lisavalikud; tsükli käivitamiseks vajutage **STARDI/PAUSI** nuppu.

NÕUDE LISAMINE

Masinat välja lülitamata avage uks (**ettevaatust, KUUM aur!**) ja pange masinasse nõusid juurde. Sulgege uks ja vajutage **STARDI/PAUSI** nuppu; tsükkel jätkub poolelijäänud kohalt.

OOTAMATUD KATKESTUSED

Kui pesutsükli ajal masina uks avatakse või tekib voolukatkestus, siis tsükkel seiskub. Kui uks taas suletakse või vool taastub, vajutage tsükli jätkamiseks poolelijäänud kohalt **STARDI/PAUSI** nuppu.

Funktsioonide kohta saate pikemalt lugeda kasutus- ja hooldusjuhendist, mille saab tellida või veebist alla laadida, järgides viimasel leheküljel antud juhiseid. [www](#)

NÕUANDED JA NÄPUNÄITED

NÕUANDED

Enne nõude korvi ladumist pühkige neilt toidujäägid ja valage klaasid tühjaks. **Nõusid eelnevalt jooksva vee all loputada ei ole vaja.**

Paigutage nõud nii, et need on kindlalt paigas ega saa ümber kukkuda; anumad seadke avaga allapoole ja kumerad/nõugusad pinnad kaldu, et vesi pääseks igale pinnale ligi ja saaks vabalt voolata.

Hoiatus! Kaaned, käepidemed, kandikud ja pannid ei tohi takistada pihustihobade pöörlemist.

Väikesed esemed paigutage söögiriistade korvi.

Tugevalt määratud nõud ja potid-pannid tuleks asetada alumisse korvi, sest selles osas on veejoad tugevamad ja pesemine tõhusam. Kui olete nõud masinasse pannud, kontrollige, et pihustihobad saavad vabalt pöörelda.

HÜGIEEN

Vältimaks ebameeldivaid lõhnu ja setteid, mis võivad masinasse koguneda, käivitage vähemalt kord kuus mõni kõrge temperatuuriga programm. Pange masinasse teelusikatäis pesuvahendit ja laske programmil lõpuni käia ilma nõusid masinasse panemata.

SOBIMATUD NÕUD

- Puidust nõud ja söögiriistad.
- Õrnad kaunistustega klaasid, kunstkäsitöö ja antiiknõud. Nende kaunistused ei talu masinpesu.
- Sünteetilistest, suurt kuumust mittetaluvatest materjalidest esemed.
- Vasest ja tinast nõud.
- Tuha, vaha, määrdeainete või tindiga määratud nõud. Klaasimaalingute ja alumiiniumist/hõbedast nõude värvid võivad pesu käigus muutuda. Mõned klaasisordid (nt kristallesemed) võivad mitme pesutsükli tagajärjel muutuda ka läbipaistmatuks.

KLAAS- JA PORTSELANNÕUDE KAHJUSTUSED

- Peske masinas ainult selliseid nõusid, mille kohta tootja on kinnitanud, et need sobivad masinpesuks.
- Kasutage nõudega sobivat õrnatoimelist pesuvahendit.
- Võtke klaasid ja söögiriistad kohe pärast pesutsükli lõppu masinast välja.

HOOLDUS

FILTRI PUHASTAMINE

Puhastage filtrikoostu regulaarselt, et filtrid ei ummistuks ja vesi saaks vabalt masinast välja voolata.

Filtrikoost koosneb kolmest filtrist, mis koguvad pesuveest kokku toiduosakesed ja suunavad siis vee taasinglusse. Parima pesutulemuse saamiseks tuleb need puhtana hoida.

Nõudepesumasinat ei tohi kasutada, kui filtrid puuduvad või on kinnitatata.

Kontrollige mitme pesu järel filtrikoostu ja vajaduse korral puhastage see põhjalikult jooksva vee all, kasutades mitte-metallist harja ja järgides alltoodud juhiseid:

1. Keerake silindrilist filtrit **A** vastupäeva ja tõmmake see välja (joonis 1).
2. Eemaldage kuppelfilter **B**, avaldades selle küljetibadele kerget survet (joonis 2).
3. Libistage välja rooste-vabast terasest plaatfilter **C** (joonis 3).
4. Kontrollige filtrilõksu ja eemaldage sellest kõik toidujäägid. **ÄRGE KUNAGI EEMALDAGE** pesutsükli pumba kaitset (must detail) (joonis 4).

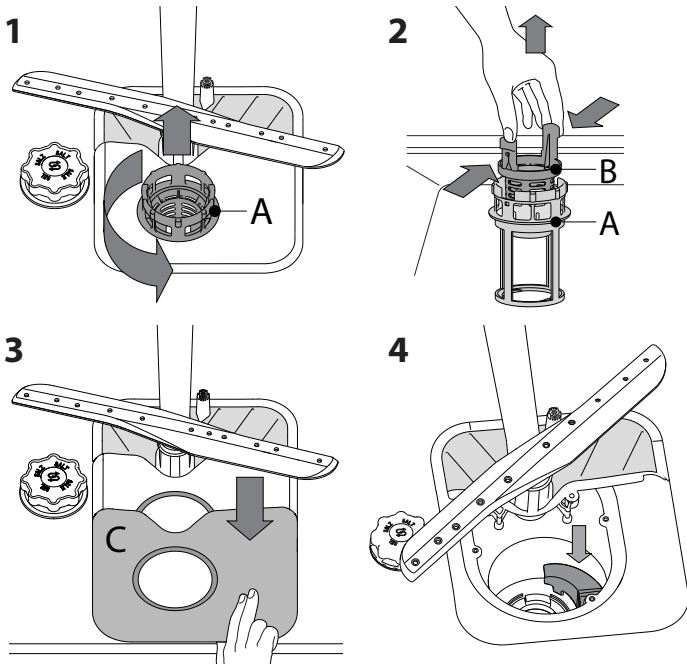

Pärast filtrite puhastamist pange filtrikoost tagasi ja kinnitage korralikult oma kohale; see on nõudepesumasina tõhusa töö tagamiseks ülioluline.

PIHUSTIHOODE PUHASTAMINE

Vahel võivad toiduosakesed kleepuda pihustihoobade külge ja ummistada vee pihustusavad. Seepärast soovime hoobasid aeg-ajalt kontrollida ja väikese mitte-metallist harjaga puhastada.

Ülemise pihustihoova eemaldamiseks keerake plastikust lukustusrõngast vastupäeva. Ülemise pihustihoova tagasipanekul tuleks jälgida, et suurema aukude arvuga pool jääks ülespoole.

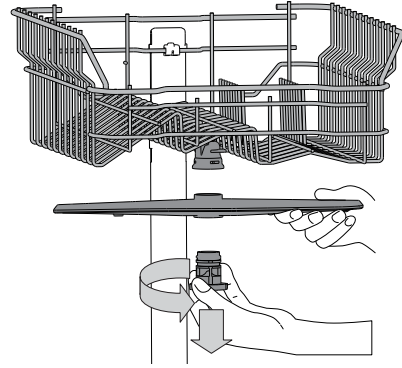

Alumise pihustihoova saab eemaldada, tõmmates seda üles.

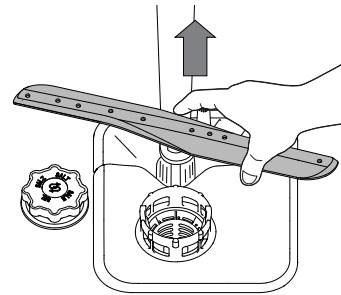

VEE SISSEVÖTUVUOLIKU PUHASTAMINE

Kui veevoolikud on uued või olnud pikalt kasutamata, laske veel neist läbi voolata, et oleks kindel, et need on takistustest vabad ja puhtad; seejärel kontrollige üle ühenduskohad. Kui seda ettevaatusabinõu ei järgita, võib voolik ummistuda ja pesumasinat kahjustada.

VEAOTSING

Teie nõudepesumasina töös võib esineda tõrkeid.

Enne teeninduskeskusega kontakteerumist uurige, kas saate alltoodud loendi abil probleemi ise lahendada.

PROBLEEMID	VÕIMALIKUD PÕHJUSED	LAHENDUSED
Nõudepesumasin ei käivitu või ei reageeri käskudele.	Masin ei ole korralikult vooluvõrguga ühendatud.	Ühendage pistik seinakontakti.
	Voolukatkestus.	Nõudepesumasin käivitub automaatselt, kui vool taastub.
	Nõudepesumasina uks ei ole suletud.	Lükake ust tugevalt, kuni kuulete klõpsu.
	See ei reageeri käskudele.	Lülitage seade SISSE-/VÄLJALÜLITUSE nupust välja, lülitage see umbes ühe minuti pärast uuesti sisse ja seadistage programm uuesti.
Vesi ei voola nõudepesumasinat välja.	Pesutsüklil ei ole veel lõppenud.	Oodake pesutsükli lõppemiseni.
	Tühjendusvoolik on kokku murtnud.	Kontrollige, kas tühjendusvoolik pole kokku murtud (vt jaotist PAIGALDUSJUHISED).
	Vee äravool on umbes.	Puhastage vee äravoolutoru.
	Filter on toidujääkidega ummistunud.	Puhastage filter (vt jaotist FILTRIKOOSTU PUHASTAMINE).
Nõudepesumasin teeb liiga tugevat müra.	Nõud kolisevad üksteise vastu.	Asetage nõud õigesti (vt jaotist RESTIDE TÄITMINE).
	Tekib liiga palju vahtu.	Pesuvahendit on valesti doseeritud või ei sobi see nõudepesumasinas kasutamiseks (vt jaotist PESUVAHENDI DOSAATORI TÄITMINE). Pesumasina lähtestamiseks vajutage TÜHJENDUSE nuppu (vt jaotist VALIKUD JA FUNKTSIOONID) ja käivitage uus programm ilma pesuvahendita.
Nõud ei ole puhtad.	Nõud ei ole korralikult paigutatud.	Asetage nõud õigesti (vt jaotist RESTIDE TÄITMINE).
	Pihustihoovad ei saa vabalt liikuda, sest nõud takistavad neid.	Asetage nõud õigesti (vt jaotist RESTIDE TÄITMINE).
	Pesutsüklil oli liiga õrn.	Valige sobiv pesutsüklil (vt PROGRAMMIDE TABELIT).
	Tekib liiga palju vahtu.	Pesuvahendit on valesti doseeritud või ei sobi see nõudepesumasinas kasutamiseks (vt jaotist PESUVAHENDI DOSAATORI TÄITMINE).
	Loputusvahendi dosaatori kaas ei ole korralikult kinni.	Veenduge, et loputusvahendi dosaatori kaas on suletud.
	Filter on määrdunud või ummistunud.	Puhastage filtri koost (vt jaotist HOOLDUS).
	Masinas ei ole soola.	Täitke soolaanum (vt jaotist SOOLAANUMA TÄITMINE).

HOOLDUSE JA RIKKEOTSINGU JUHEND

Lisateavet, hooldustoimingute kirjeldused ja rikkeotsingu leiäte **kasutus- ja hooldusjuhendist**.

Kasutus- ja hooldusjuhendi saate hankida:

- teenindusest; telefoninumbri leiäte garantiiraamatust.
- laadides selle alla veebisaidilt: **docs.whirlpool.eu**
- kasutades QR-koodi:



GARANTIIREMONDITEENINDUSEGA KONTAKTEERUMINE

Garantiiremonditeenindusega kontakteerumisel tuleb teil nimetada nõudepesumasina ukse sisekülje paremas või vasakus ääres asuval andmeplaadil märgitud koodid. Telefoninumbri leiäte garantiiraamatust või veebilehelt:

www.whirlpool.eu

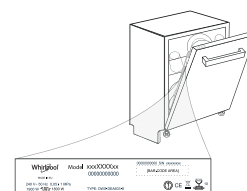

TEHNILISTE ANDMETE LEHT

Tehnilised andmed, sh energiakulu andmed saab alla laadida veebisaidilt: **docs.whirlpool.eu**

400011428853

02/2020 ks - Xerox Fabriano

