

# COMPONENTE ȘI CARACTERISTICI

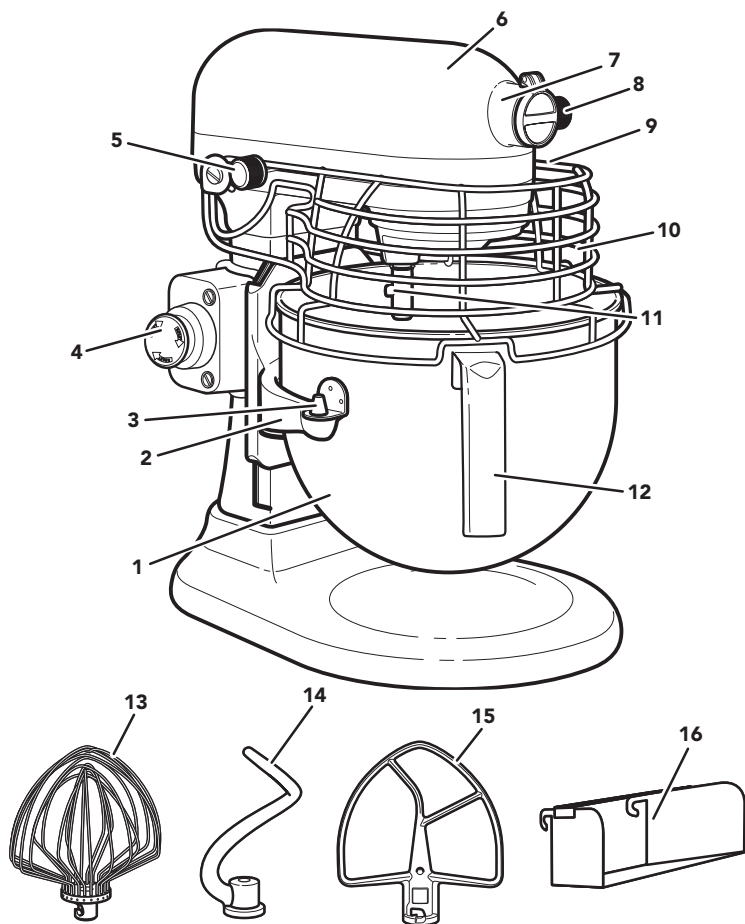

1. 6,9 l (7 qt.) Bol din oțel inoxidabil\*
2. Suport pentru bol
3. Pini de fixare
4. Comutator de oprire
5. Manetă pentru controlul vitezei
6. Cap motor
7. Ax de atașare
8. Buton ax de atașare
9. Mâner pentru ridicarea bolului (nu este prezentat)
10. Protecție bol\*\*
11. Ax paletă
12. Mâner bol\*
13. Tel eliptic din oțel inoxidabil cu 11 fire
14. Cârlig spiralat pentru aluat din oțel inoxidabil
15. Paletă din oțel inoxidabil
16. Fantă detașabilă pentru turnare\*\*

\*Tipul de bol poate varia. Bolurile sunt disponibile și ca accesorii separate.

\*\*Inclusă la modelele selectate. Poza/stilul pot varia în funcție de model.

# SIGURANȚA PRODUSULUI

## Siguranța dvs. și a celorlalți este foarte importantă.

Am furnizat multe mesaje de siguranță importante în acest manual și pe aparatul dvs. Citiți și respectați întotdeauna toate mesajele de siguranță.



Acesta este simbolul de alertă privind siguranță.

Acest simbol vă avertizează asupra potențialelor pericole care pot cauza decesul sau rănirea dvs. sau a altora.

Toate mesajele de siguranță vor urma după simbolul de alertă de siguranță și cuvântul „PERICOL” sau „AVERTISMENT”. Aceste cuvinte înseamnă:

**⚠ PERICOL**

**Puteți să muriți sau să vă răniți grav dacă nu urmați imediat instrucțiunile.**

**⚠ AVERTISMENT**

**Puteți să muriți sau să vă răniți grav dacă nu urmați instrucțiunile.**

Toate mesajele de siguranță vă vor spune care este pericolul potențial, cum să reduceți șansele de rănire și ce se poate întâmpla dacă instrucțiunile nu sunt respectate.

## MĂSURI DE PRECAUȚIE IMPORTANTE

**La utilizarea aparatelor electrice, trebuie respectate întotdeauna precauțiile de siguranță de bază, inclusiv următoarele:**

1. Citiți toate instrucțiunile. Utilizarea incorectă a aparatului poate duce la leziuni corporale.
2. Pentru a vă proteja de riscul de electrocutare, nu puneți mixerul cu suport în apă sau într-un alt lichid.
3. Numai în Uniunea Europeană: Acest aparat nu trebuie utilizat de copii. Nu lăsați aparatul și cablul acestuia la îndemâna copiilor.
4. Opritiți aparatul (0), apoi scoateți-l din priză atunci când nu este în uz, înainte de asamblarea sau dezasamblarea componentelor și înainte de curățare. Pentru scoatere din priză, apucați ștecărul și trageți din priză. Nu trageți niciodată de cablul de alimentare.

5. Evitați contactul cu piesele în mișcare. Țineți mâinile, părul și îmbrăcămintea, precum și spatulele și alte ustensile departe de paletă în timpul funcționării, pentru a reduce riscul de rănire a persoanelor și/sau deteriorare a mixerului cu suport.
6. Nu utilizați niciun aparat care are cablul sau ștecărul deteriorat sau dacă aparatul se defectează, a căzut sau a fost deteriorat în orice fel. Returnați aparatul la cel mai apropiat centru de service autorizat în vederea examinării, reparării sau reglării electrice ori mecanice.
7. Utilizarea accesoriilor care nu sunt recomandate sau comercializate de către KitchenAid poate provoca incendii, electrocutări sau răniri.
8. În cazul în care cablul de alimentare este deteriorat, acesta trebuie înlocuit de KitchenAid, de reprezentantul de service sau de persoane calificate în mod similar, pentru a evita pericolele.
9. Nu lăsați niciodată aparatul nesupravegheat în timp ce funcționează.
10. Nu utilizați aparatul în exterior.
11. Nu lăsați cablul să atârne peste marginea mesei sau a blatului de bucătărie.
12. Pentru a evita deteriorarea produsului, nu utilizați bolurile mixerului cu suport în zone cu căldură ridicată, cum ar fi un cuptor, cuptor cu microunde sau pe o plită.
13. Înlăturați paleta, telul cu fire sau cârligul spiralat pentru aluat de pe mixerul cu suport înainte de a-l spăla.
14. Lăsați aparatul să se răcească complet înainte de a adăuga sau scoate componente și înainte de curățare.
15. Consultați secțiunea „Îngrijirea și curățarea” pentru instrucțiuni privind curățarea suprafețelor care vin în contact cu alimentele.
16. Nu curățați aparatul sub jet de apă.
17. Acest aparat este destinat uzului comercial, precum în bucătăriile restaurantelor, cantinelor, spitalelor și în societăți comerciale precum brutării, măcelării, etc., dar nu în producerea de alimente în masă.

## PĂSTRAȚI ACESTE INSTRUCȚIUNI

Pentru detalii complete privind informații despre produs, instrucțiuni și videoclipuri, inclusiv informații despre garanție, vizitați **[www.KitchenAid.eu](http://www.KitchenAid.eu)**.

## ⚠️ AVERTISMENT



### Pericol de electrocutare

**Conectați la o priză cu împământare.**

**Nu scoateți pinul de împământare.**

**Nu utilizați adaptor.**

**Nu utilizați prelungitor.**

**Nerespectarea acestor instrucțiuni pot duce la deces, incendiu sau electrocutare.**

**Tensiune:** 220-240 V~

**Frecvență:** 50-60 Hz

**Putere:** 325 W

### Temp de operare recomandat:

1-30 minute cu un ciclu de serviciu de 10 minute PORNIT/15 minute OPRIT.

Nu utilizați prelungitor. În cazul în care cablul de alimentare este prea scurt, solicitați unui electrician calificat sau unui tehnician de service să instaleze o priză lângă aparat.

Acest produs este furnizat cu un cablu de alimentare de tip Y. În cazul în care cablul de alimentare este deteriorat, acesta trebuie înlocuit de KitchenAid sau de reprezentantul său de service pentru a evita pericolele.

Nivelul presiunii acustice măsurat în conformitate cu codul testului prEN 454 este mai mic de 70 dBA.

## GHIDUL ACCESORIILOR

ACCESORIU	FOLOȘIȚI PENTRU A AMESTECA	DESCRIERE	TIMP DE OPERARE
Paletă din oțel inoxidabil	Amestecuri normale până la dense	Prăjituri, glazuri cremoase, dulciuri, fursecuri, biscuiți, foietaj pentru plăcinte, aluaturi nedospite, ruladă din carne tocată, piure de cartofi.	1-10 minute
Cârlig spiralat pentru aluat din oțel inoxidabil	Amestecarea și frământarea aluaturilor cu drojdie.	Pâini, chifle, aluat de pizza, brișe.	1-10 minute
Tel eliptic din oțel inoxidabil cu 11 fire	Compoziții în care trebuie să încorporați aer	Ouă, albușuri de ou, smântână grasă, glazuri fierte, checuri, maioneză, prăjitura îngerilor, anumite dulciuri.	1-30 minute

# GHID PENTRU CONTROLUL VITEZEI

Toate vitezele includ opțiunea Soft Start (pornire lentă), care îi permite mixerului cu suport să pornească la o viteză redusă pentru a evita împrăștierea ingredientelor și ridicarea făinii la pornire și apoi crește la viteza selectată.

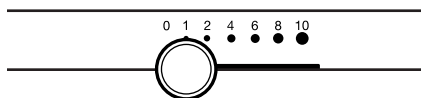

VITEZĂ	ACCESORII	TIMP DE OPERARE	FUNCȚIE	DESCRIERE
1	Paletă din oțel inoxidabil	1-10 minute	Amestecare	Pentru amestecare lentă, combinare, pasare și începerea tuturor procedurilor de mixare. Se utilizează pentru adăugarea făinii și ingredientelor uscate în aluat și a lichidelor în ingredientele uscate. Nu utilizați treapta 1 de viteză pentru a amesteca sau frământa aluaturi cu drojdie.
2	Paletă din oțel inoxidabil	1-10 minute	Mixare lentă, frământare	Pentru mixare lentă, pasare și amestecare mai rapidă. Se utilizează pentru amestecarea și frământarea aluaturilor cu drojdie, a compozițiilor dense și a dulciurilor; începerea pasării cartofilor sau a altor legume; introducerea grăsimii în făină; amestecarea compozițiilor mai puțin dense sau apoase.
	Cârlig spiralat pentru aluat din oțel inoxidabil			
4	Paletă din oțel inoxidabil	1-10 minute	Mixare, batere	Pentru mixarea compozițiilor semidense, precum cea pentru fursecuri. Se utilizează pentru combinarea zahărului cu grăsimea și pentru adăugarea zahărului la albușurile de ou pentru bezele. Viteză medie pentru compozițiile pentru prăjituri. Utilizați cu: Mașina de tocat, feliatorul/mărunțitorul rotativ, aparatul de făcut paste și storcătorul de fructe și legume.
	Tel eliptic din oțel inoxidabil cu 11 fire	1-30 minute		

VITE-ZĂ	ACCESORII	TIMP DE OPERARE	FUNCȚIE	DESCRIERE
6	Paletă din oțel inoxidabil	1-10 minute	Batare, prepararea cremelor	Pentru baterea ingredientelor (prepararea cremelor) sau baterea albușurilor la viteză medie-mare. Se utilizează pentru finalizarea mixării compozițiilor pentru prăjituri, gogoși și a altor compoziții. Viteză mare pentru compozițiile pentru prăjituri.
	Tel eliptic din oțel inoxidabil cu 11 fire	1-30 minute		
8-10	Tel eliptic din oțel inoxidabil cu 11 fire	1-30 minute	Batare, amestecare cu telul rapidă	Pentru baterea frișcăi, albușurilor de ou și pentru glazuri fierte. Pentru baterea unor cantități mici de creme, albușuri de ou sau pentru baterea finală a piureului de cartofi.

**NOTĂ:** folosiți treapta a 2-a de viteză pentru a amesteca sau frământa aluaturile cu drojdie. Folosirea oricărei alte trepte de viteză prezintă o probabilitate ridicată de defectare a mixerului cu suport. Cârligul PowerKnead spiralat din oțel inoxidabil pentru aluat frământat eficient majoritatea aluaturilor cu drojdie în 4 minute.

## TABEL CAPACITATE

BOL DE 6,9 L	
Făină albă	2 până la 2,2 kg
Pâine	8 pâini de 450 g
Biscuiți/fursecuri	160 de bucăți
Cartofi piure	3,5 kg

## ASAMBLAREA PRODUSULUI

- Opriiți (0) mixerul cu suport și scoateți-l din priză.

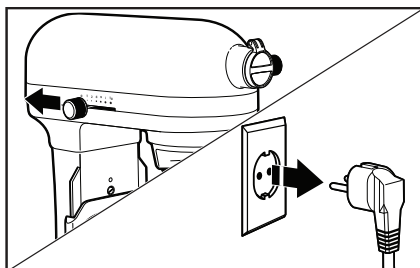

2. Așezați mânerul pentru ridicarea bolului în poziția de jos.

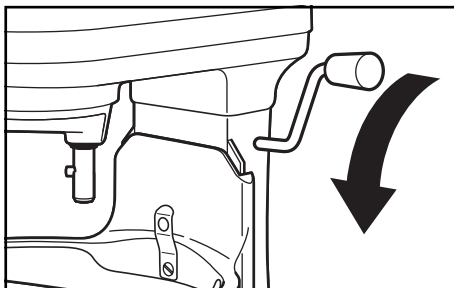

3. **Atașarea bolului:** Plasați suporturile pentru bol peste pini de fixare și apăsați în jos pe spatele bolului până când pinul bolului se fixează în clichet cu arc.

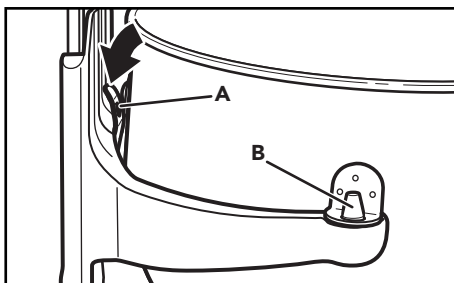

A. Clichet cu arc

B. Pin de fixare

**IMPORTANT:** dacă bolul nu este fixat, acesta va fi instabil și se va clătina în timpul utilizării.

4. **Atașarea accesoriului:** Poziționați accesoriul pe ax și împingeți-l cât mai sus posibil. Rotiți accesoriul în sens orar pentru a-l fixa peste pinul de pe ax.

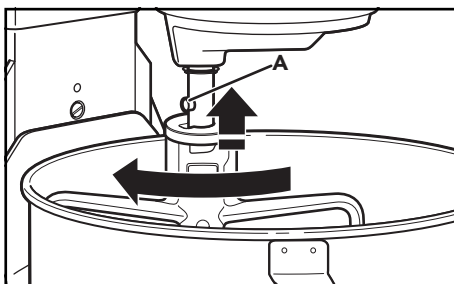

A. Pin

5. **Ridicarea bolului:** Rotiți mânerul pentru ridicarea bolului în poziție verticală. Bolul trebuie să fie întotdeauna în poziție ridicată în timpul mixării.

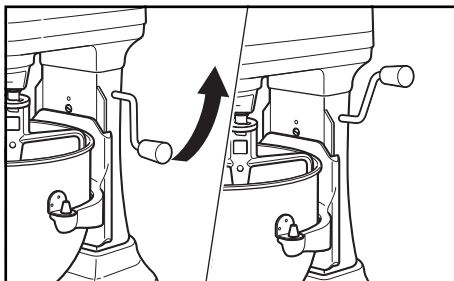

## UTILIZAREA FANTEI PENTRU TURNARE\*\*\*

1. **Amplasarea fantei pentru turnare\*\*\*:** Atașați fanta pentru turnare\*\*\* în fața protecției bolului. Oferă un mod convenabil de adăugare a ingredientelor în bolul mixerului cu suport.

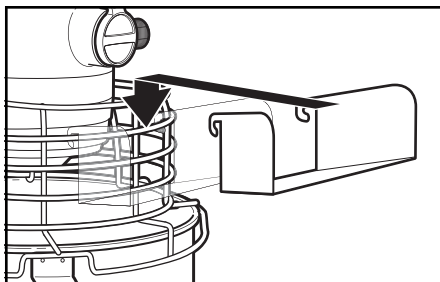

**Resetarea automată a protecției motorului:** Dacă mixerul cu suport se oprește din cauza supraîncărcării, mutați mânerul pentru controlul vitezei în poziția oprit (0) și scoateți mixerul cu suport din priză. Mixerul cu suport se va reseta în mod automat după câteva minute. Introduceți mixerul cu suport din nou în priză și trageți mânerul de control al vitezei spre treapta de viteză dorită și continuați să mixați. Dacă mixerul cu suport nu repornește, scoateți-l din priză pentru o perioadă mai îndelungată și lăsați-l să se răcească, apoi introduceți-l înapoi în priză și reporniți mixerul cu suport.

\*\*\*Disponibilă cu modele selectate și disponibilă doar ca accesoriu.



## ⚠️ AVERTISMENT



### Pericol de electrocutare

**Conectați la o priză cu împământare.**

**Nu scoateți pinul de împământare.**

**Nu utilizați adaptor.**

**Nu utilizați prelungitor.**

**Nerespectarea acestor instrucțiuni pot duce la deces, incendiu sau electrocutare.**

1. Conectați-l la o priză cu împământare. Începeți cu o treaptă de viteză mai mică pentru a evita stropirea și măriți viteza treptat. Consultați „Ghidul pentru controlul vitezei”.

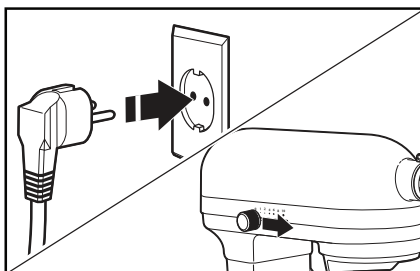

2. **Testarea distanței dintre paletă și bol:** Conectați mixerul cu suport la o priză împământată. Porniți mixerul cu suport și testați fiecare viteză, asigurându-vă că paleta nu atinge bolul în timpul utilizării. Dacă paleta este prea departe de fund, sau lovește bolul, treceți la pasul următor pentru ajustări.

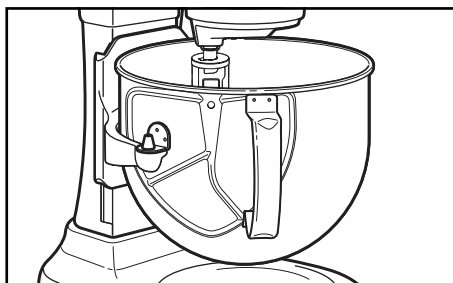

3. **(OPȚIONAL) Ajustarea distanței dintre paletă și bol:** Coborâți bolul în poziția de jos. Identificați șurubul descoperit la coborârea bolului.

**NOTĂ:** nu reglați șurubul situat pe clichetul cu arc.

Rotiți șurubul ușor în sens invers acelor de ceasornic (stânga) pentru a ridica paleta sau în sensul acelor de ceasornic (dreapta) pentru a coborî paleta. Ajustați paleta astfel încât să se apropie doar de suprafața bolului. Verificați din nou distanța dintre paletă și bol.

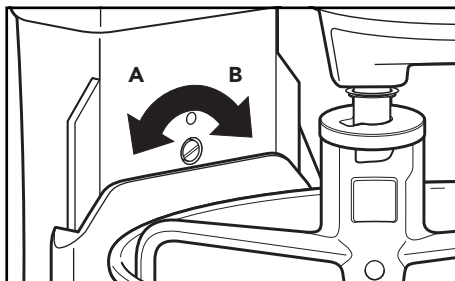

*A. Ridicare bol*

*B. Coborâre bol*

**IMPORTANT:** atunci când este reglată corespunzător, paleta din oțel inoxidabil nu va lovi fundul sau lateralul bolului. Dacă paleta sau telul cu fire este atât de aproape încât lovește fundul bolului, este posibil ca învelișul paletei să se tocească sau firele telului să se uzeze.

4. **Atașarea protecției bolului\*\*\*:** Asigurați-vă că protecția se află în poziție orizontală înainte de folosirea mixerului cu suport. Mixerul cu suport nu va funcționa dacă protecția bolului nu este poziționată corect.

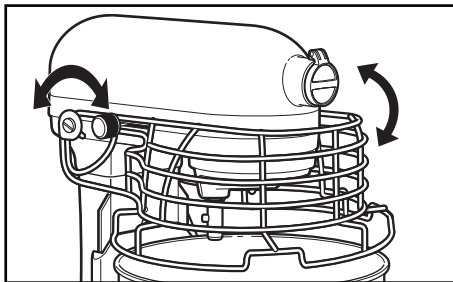

**Comutator de oprire:** Dacă trebuie să opriți mixerul cu suport imediat în timpul folosirii, apăsați comutatorul de oprire. Pentru a relua utilizarea, resetați mânerul pentru controlul vitezei în poziția oprit (0) și trageți comutatorul de oprire. După aceea, mixerul dvs. cu suport este gata să fie folosit normal din nou.

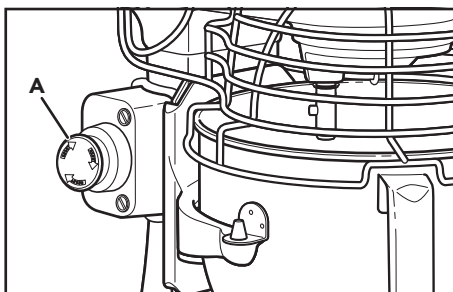

A. Comutator de oprire

\*\*\*Disponibilă cu modele selectate și disponibilă doar ca accesoriu.

## **⚠️ AVERTISMENT**

### **Pericol de rănire**

**Scoatei mixerul din priză înainte de a atinge telurile.**

**Nerespectarea poate duce la oase rupte, tăieturi sau vânătăi.**

5. Nu răzuți bolul în timpul funcționării. Răzuirea bolului o dată sau de două ori în timpul mixării este de obicei suficientă.

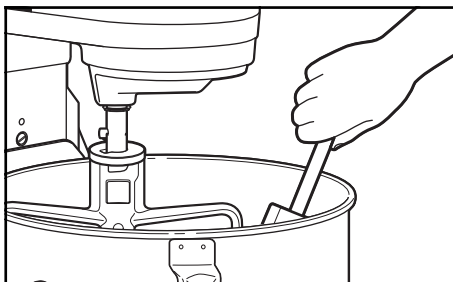

**IMPORTANT:** Mixerul cu suport se poate încălzi în timpul utilizării. La compoziții dense cu timp îndelungat de amestecare, partea de sus a aparatului poate deveni fierbinte. Acest lucru este normal.

## **DEZASAMBLAREA PRODUSULUI**

1. Oprțiți (0) mixerul cu suport și scoateți-l din priză.

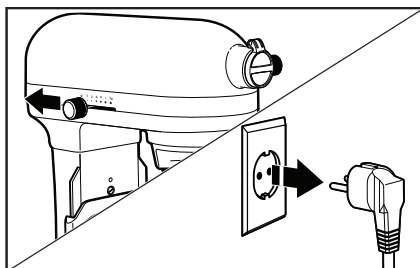

2. Așezați mânerul pentru ridicarea bolului în poziția de jos.

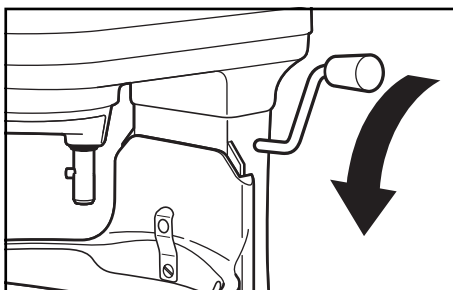

3. **Îndepărtați accesoriul:** Apăsăți accesoriul în sus și rotiți spre stânga. Trageți accesoriul în jos de pe axul paletelor.

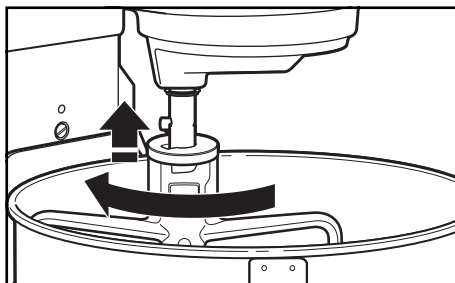

4. **Pentru scoaterea bolului:** Așezați mânerul pentru ridicarea bolului în poziția de jos. Apucați mânerul bolului și ridicați-l drept în sus scoțându-l de pe pini de fixare.

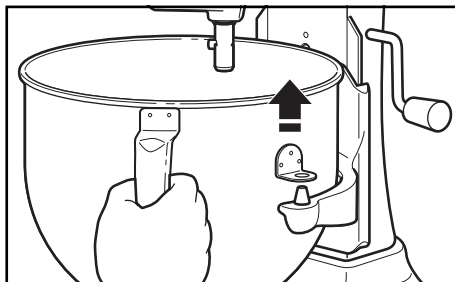

## ÎNGRIJIREA ȘI CURĂȚAREA

**IMPORTANT:** nu scufundați corpul mixerului cu suport în apă sau în alte lichide. Nu curățați aparatul sub jet de apă.

1. Opriți (0) mixerul cu suport și scoateți-l din priză.

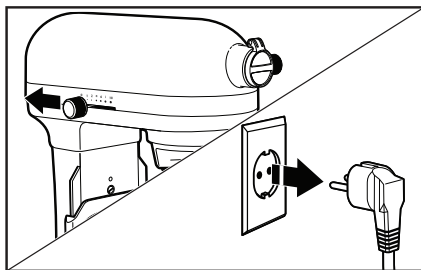

**IMPORTANT:** lăsați aparatul să se răcească complet înainte de a adăuga sau scoate componente și înainte de curățare.

2. Ștergeți corpul mixerului cu suport cu o lavetă moale și umedă.

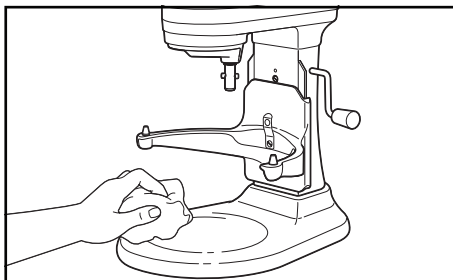

3. Următoarele componente se pot spăla în mașina de spălat vase, numai pe raftul superior: Bolul, paleta din oțel inoxidabil, cârligul spiralat pentru aluat din oțel inoxidabil și fanta detașabilă pentru turnare\*\*\*.

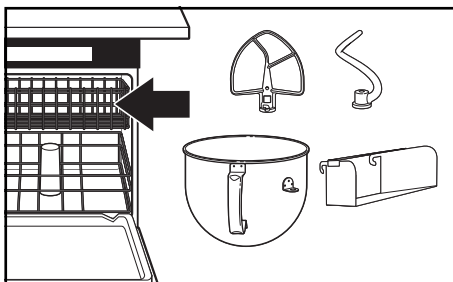

4. Următoarea componentă trebuie să fie spălată doar manual, folosind apă caldă cu detergent, apoi trebuie uscată bine: Tel eliptic din oțel inoxidabil cu 11 fire.

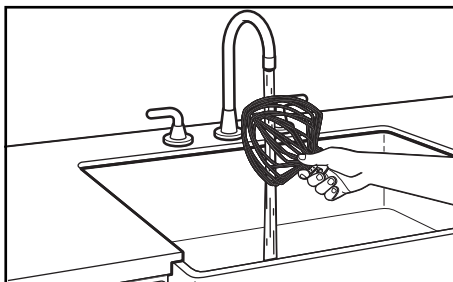

\*\*\*Disponibile cu modele selectate și doar ca accesorii.

## ⚠️ AVERTISMENT

### Pericol de electrocutare



**Conectați la o priză cu împământare.**

**Nu scoateți pinul de împământare.**

**Nu utilizați adaptor.**

**Nu utilizați prelungitor.**

**Nerespectarea acestor instrucțiuni pot duce la deces, incendiu sau electrocutare.**

PROBLEMĂ	SOLUȚIE
Dacă mixerul cu suport se încălzește în timpul utilizării	La compoziții dense cu perioade de amestecare îndelungate, este posibil să nu puteți atinge în mod confortabil partea de sus a aparatului. Acest lucru este normal.
Dacă mixerul cu suport emite un miros puternic	Acesta este un lucru normal pentru motoarele electrice, mai ales atunci când sunt noi.
Dacă paleta din oțel inoxidabil lovește bolul	Opriti mixerul cu suport. Consultați secțiunea „Utilizarea produsului” și reglați distanța dintre paletă și bol.
Dacă mixerul cu suport nu mai funcționează, verificați următoarele	Este mixerul cu suport în priză?
	Siguranța electrică din circuitul mixerului cu suport funcționează corect? Dacă aveți un întrerupător de circuit electric, asigurați-vă că acel circuit este închis.
	Opriti (0) mixerul cu suport timp de 10-15 secunde, apoi reporniți-l. Dacă mixerul cu suport tot nu pornește, lăsați-l să se răcească 30 de minute înainte de a-l reporni.
Dacă problema nu poate fi rezolvată	Consultați secțiunea „Termenii garanției KitchenAid („Garanția”)”. Nu returnați mixerul cu suport distribuitorului; distribuitorii nu asigură lucrări de service.

## ELIMINAREA DEȘEURILOR DE ECHIPAMENTE ELECTRICE

### ELIMINAREA MATERIALELOR DE AMBALARE

Materialele de ambalare sunt reciclabile și sunt marcate cu simbolul reciclării ♻️. Diferitele componente ale ambalajului trebuie eliminate în mod responsabil, respectând reglementările autorităților locale privind eliminarea deșeurilor.

## RECICLAREA PRODUSULUI

- Acest aparat este prevăzut cu un marcaj conform cu legile din UE și Regatul Unit privind deșeurile de echipamente electrice și electronice (DEEE).
- Prin eliminarea corectă a acestui produs, veți ajuta la prevenirea posibilelor efecte negative asupra mediului și sănătății umane, care ar putea fi cauzate de manevrarea necorespunzătoare a deșeurilor acestui produs.
- Simbolul  de pe produs sau de pe documentele care îl însoțesc arată că acesta nu poate fi aruncat împreună cu deșeurile menajere, ci trebuie predat la punctul de colectare corespunzător pentru reciclarea aparatelor electrice și electronice.

Pentru informații mai detaliate despre tratarea, recuperarea și reciclarea acestui produs, vă rugăm să contactați primăria locală, serviciul de eliminare a deșeurilor menajere sau magazinul de unde ați achiziționat produsul.

## DECLARAȚIE DE CONFORMITATE

### PENTRU UNIUNEA EUROPEANĂ

Acest aparat a fost proiectat, construit și distribuit în conformitate cu cerințele de siguranță ale directivelor CE: Directiva 2014/35/UE privind tensiunea joasă, Directiva 2014/30/UE privind compatibilitatea electromagnetică, Directiva 2009/125/CE privind proiectarea ecologică, Directiva 2011/65/UE RoHS și modificările ulterioare.

## CONDIȚIILE GARANȚIEI KITCHENAID („GARANȚIA”)

KitchenAid Europa, Inc., Nijverheidslaan 3, Box 5, 1853 Strombeek-Bever, Belgia („garantul”) acordă clientului final, care este un consumator, o garanție în baza condițiilor de mai jos.

Garanția se aplică în plus față de drepturile legale de garanție ale clientului final oferite de vânzătorul produsului și nu limitează sau afectează aceste drepturi.

### 1. DOMENIUL DE APLICARE ȘI CONDIȚIILE GARANȚIEI

- Garantul acordă garanția pentru produsele menționate la punctul 1.b), pe care un consumator le-a achiziționat de la un vânzător sau de la o companie a Grupului KitchenAid din țările Spațiului Economic European, Moldova, Muntenegru, Elveția sau Turcia.
- Perioada de garanție depinde de produsul achiziționat și este după cum urmează:

#### Un an de garanție de la data achiziționării.

- Perioada de garanție începe la data livrării produsului, adică data la care un consumator a primit produsul achiziționat de la un distribuitor sau de la o companie a Grupului KitchenAid.
- Garanția acoperă caracterul lipsit de defecte al produsului.
- Garantul furnizează consumatorului următoarele servicii în temeiul prezentei garanții, la alegerea garantului, în cazul în care intervine o defecțiune în perioada de garanție:
  - Repararea produsului defect sau a piesei de produs defecte sau
  - Înlocuirea produsului defect sau a piesei de produs defecte. În cazul în care un produs nu mai este disponibil, garantul are dreptul de a schimba produsul cu unul care are o valoare egală sau mai mare.
- În cazul în care consumatorul dorește să facă o cerere în temeiul garanției, consumatorul trebuie să contacteze centrele de service KitchenAid din țara respectivă sau garantul;

#### Kitchenshop

Str. Sinaia 53-53B

077175, STEFANESTII DE JOS, ILFOV

Pentru întrebări generale despre electrocasnicele mici, vă rugăm să apelați :

0722 677 096

direct la adresa KitchenAid Europa, Inc. Nijverheidslaan 3, Box 5, 1853 Strombeek-Bever, Belgia.



- g) Costurile de reparare, inclusiv piesele de schimb, și costurile poștale pentru livrarea unui produs sau a unei piese de produs fără defecte sunt suportate de garant. Garantul suportă, de asemenea, costurile poștale pentru returnarea produsului defect sau a piesei de produs defecte în cazul în care garantul sau centrul de service pentru clienți KitchenAid Europa din țara respectivă a solicitat returnarea produsului defect sau a piesei de produs defecte.

h) Pentru a putea face o cerere în temeiul garanției, consumatorul trebuie să prezinte chitanța sau factura achiziției produsului.

## 2. LIMITĂRILE GARANȚIEI

- a) Garanția se aplică numai produselor utilizate în scopuri private și nu în scopuri profesionale sau comerciale.
- b) Garanția nu se aplică în cazul uzurii normale, al utilizării necorespunzătoare sau abuzive, al nerespectării instrucțiunilor de utilizare, al utilizării produsului la o tensiune electrică greșită, al instalării și al funcționării cu încălcarea reglementărilor electrice aplicabile și al utilizării forței (de exemplu, lovituri).
- c) Garanția nu se aplică în cazul în care produsul a fost modificat sau transformat, de exemplu, transformări de la produse de 120 V la produse de 220-240 V.

După expirarea perioadei de garanție sau, în cazul produselor pentru care nu se aplică garanția, centrele de service pentru clienți KitchenAid sunt încă disponibile clienților finali pentru întrebări și informații. Mai multe informații sunt disponibile și pe site-ul nostru web: [www.kitchenaid.eu](http://www.kitchenaid.eu)

# ÎNREGISTRAREA PRODUSULUI

Înregistrați noul dvs. aparat KitchenAid acum: <http://www.kitchenaid.eu/register>