



THANK YOU FOR BUYING A WHIRLPOOL PRODUCT
 In order to receive a more complete assistance, please register your product on www.whirlpool.eu/register



Before using the appliance carefully read the Safety Instruction.

PLEASE SCAN THE QR CODE ON YOUR APPLIANCE IN ORDER TO REACH MORE INFORMATION

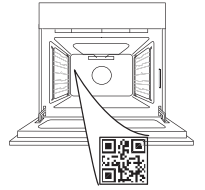

PRODUCT DESCRIPTION

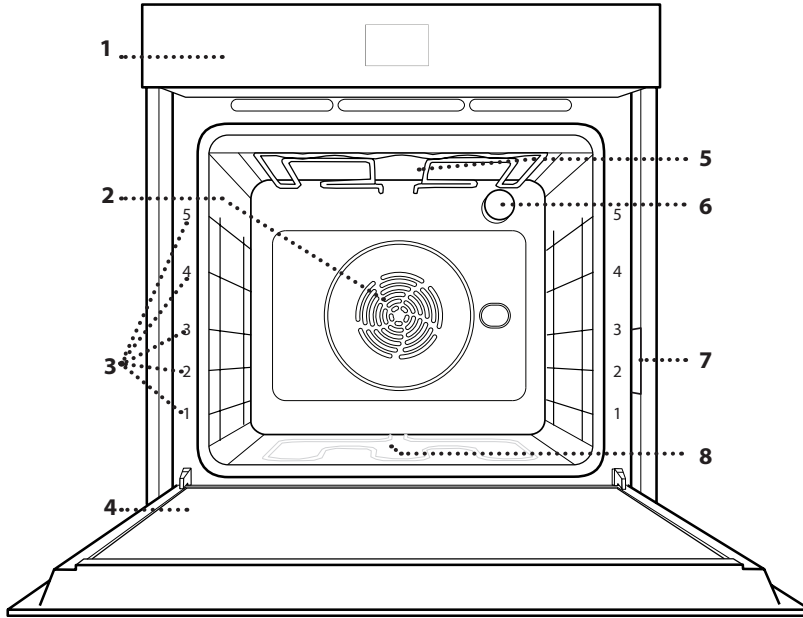

- 1. Control panel
- 2. Fan and circular heating element (non-visible)
- 3. Shelf guides (the level is indicated on the front of the oven)
- 4. Door
- 5. Upper heating element/grill
- 6. Lamp
- 7. Identification plate (do not remove)
- 8. Lower heating element (non-visible)

CONTROL PANEL

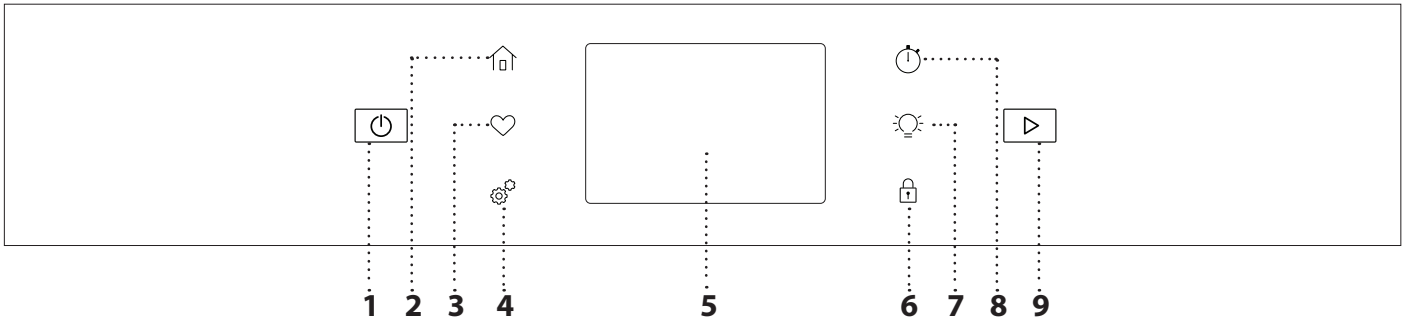

1. ON / OFF

For switching the oven on and off.

2. HOME

For gaining quick access to the main menu.

3. FAVORITE

For retrieving up the list of your favorite functions.

4. TOOLS

To choose from several options and also change the oven settings and preferences.

5. DISPLAY

6. CONTROL LOCK

The "Control Lock" enables you to lock the buttons on the touch pad so they cannot be pressed accidentally.

7. LIGHT

To switch on or off the oven lamp.

8. KITCHEN TIMER

This function can be activated either when using a cooking function or alone for keeping time.

9. START

To start the cooking function.

ACCESSORIES

WIRE SHELF

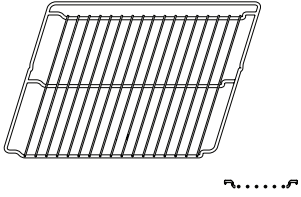

Use to cook food or as a support for pans, cake tins and other ovenproof items of cookware.

DRIP TRAY

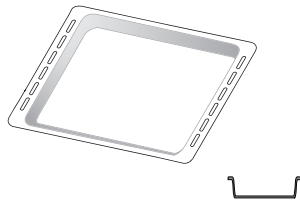

Use as an oven tray for cooking meat, fish, vegetables, focaccia, etc. or position underneath the wire shelf to collect cooking juices.

BAKING TRAY *

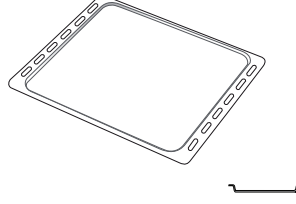

Use for cooking all bread and pastry products, but also for roasts, fish en papillote, etc.

SLIDING RUNNERS *

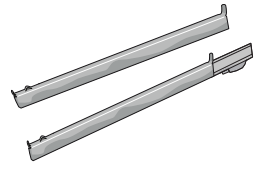

To facilitate inserting or removing accessories.

AIR FRY TRAY *

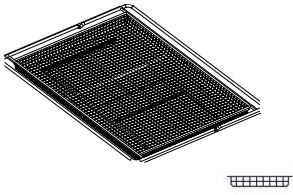

To be used when cooking foods with Air Fry function, with a baking tray positioned at a lower level to collect possible crumbs and drip. It can be cleaned in the dishwasher.

The number and the type of accessories may vary depending on which model is purchased. Other accessories can be purchased separately; for orders and information contact the after sales service.

* Available only in certain models

INSERTING THE WIRE SHELF AND OTHER ACCESSORIES

Insert the wire shelf horizontally by sliding it across the shelf guides, making sure that the side with the raised edge is facing upwards.

Other accessories, such as the drip tray and the baking tray, are inserted horizontally in the same way as the wire shelf.

REMOVING AND REFITTING THE SHELF GUIDES

- To remove the shelf guides, remove the fixing screws (if present) on both sides with the aid of a coin. Lift the guides up and pull the lower parts out of their seatings: the shelf guides can now be removed.

- To refit the shelf guides, first fit them back into their upper seating. Keeping them held up, slide them into the cooking compartment, then lower them into position in the lower seating.

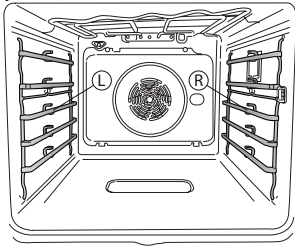

The left ("L") and right ("R") shelf guides can be recognized by the logo indicated in this picture.

FITTING THE SLIDING RUNNERS

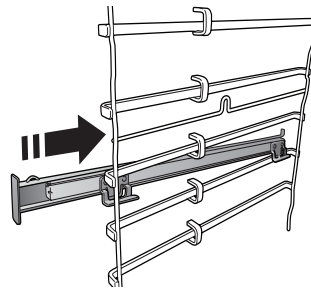

Remove the shelf guides from the oven and remove the protective plastic from the sliding runners.

Fasten the upper clip of the runner to the shelf guide and slide it along as far as it will go. Lower the other clip into position.

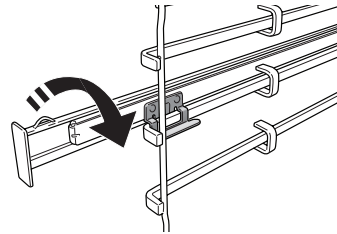

To secure the guide, press the lower portion of the clip firmly against the shelf guide. Make sure that the runners can move freely. Repeat these steps on the other shelf guide on the same level.

Please note: The sliding runners can be fitted on any level.

FUNCTIONS



MANUAL MODES

- **CONVENTIONAL**
For cooking any kind of dish on one shelf only.
- **CONVENTION BAKE**
For cooking meat, baking cakes with fillings on one shelf only.
- **FORCED AIR**
For cooking different foods that require the same cooking temperature on several shelves (maximum three) at the same time. This function can be used to cook different foods without odours being transferred from one food to another.
- **GRILL**
For grilling steaks, kebabs and sausages, cooking vegetables au gratin or toasting bread. When grilling meat, we recommend using a drip tray to collect the cooking juices: Position the tray on any of the levels below the wire shelf and add 500 ml of drinking water.
- **TURBO GRILL**
For roasting large joints of meat (legs, roast beef, chicken). We recommend using a drip tray to collect the cooking juices: Position the pan on any of the levels below the wire shelf and add 500 ml of drinking water.
- **FAST PREHEAT**
For preheating the oven quickly.
- **COOK4**
For cooking different foods that require the same cooking temperature on four levels at the same time. This function can be used to cook cookies, cakes, round pizzas (also frozen) and to prepare a complete meal. Follow the cooking table to obtain the best results.
- **SPECIAL FUNCTIONS**
 - » **PIZZA**
This function allows you to cook great homemade pizza, in less than 10 minutes like in a restaurant.
The dedicated cooking cycle works at temperature level above 300 degree Celsius, delivering pizza soft inside, crunchy on the edges and with a perfectly even browning. Combining this function with the Pizza Stone WPro accessory and preheating for 30 minutes can bake a pizza in 5-8 min.
For orders and information contact the after sales service or www.whirlpool.eu
 - » **AIR FRY**
This function allows you to cook French fries, chicken nuggets and more using less oil, resulting pleasantly crispy. Heating elements cycle to properly heat the cavity, while the fan circulates hot air. Best expected cooking results can be achieved only by using an Air

Fry tray (provided with some models). Position the food on the Air Fry tray in a single layer and follow Air Fry Cooking Table instructions for best performances. Avoid using more than one tray to prevent uneven cooking.

- » **DEFROST**

To speed up defrosting of food. Place food on the middle shelf. Leave food in its packaging to prevent it from drying out on the outside.

- » **KEEP WARM**

For keeping just-cooked food hot and crisp.

- » **RISING**

For optimal proving of sweet or savoury dough. To maintain the quality of proving, do not activate the function if the oven is still hot following a cooking cycle.

- » **CONVENIENCE**

To cook ready-made food, stored at room temperature or in the refrigerator (biscuits, cake mix, muffins, pasta dishes and bread-type products). The function cooks all the dishes quickly and gently and can also be used to heat food already cooked. The oven does not need to be pre-heated. Follow the instructions on the packaging.

- » **MAXI COOKING**

The function automatically selects the best cooking mode and temperature to cook large joints of meat (above 2.5 kg). It is advisable to turn the meat over during cooking, to obtain even browning on both sides. It is best to baste the meat every now and again to prevent it from drying out.

- » **ECO CYCLE**

For cooking stuffed roasting joints and fillets of meat on a single shelf. When this Eco Cycle is in use, the light will remain switched off during cooking. To use the Eco Cycle and therefore optimise power consumption, the oven door should not be opened until the food is completely cooked.

- **FROZEN FOOD**



The function automatically selects the ideal cooking temperature and mode for 5 different types of ready frozen food. The oven does not have to be preheated.



AUTO MODES

These enable all types of food to be cooked fully automatically. To use at best this function, follow the indications on the relative cooking table. The oven does not have to be preheated.

HOW TO USE THE TOUCH DISPLAY

-  **To select or confirm:**
Tap the screen to select the value or menu item you require.
-  **To scroll through a menu or a list:**
Simply swipe your finger across the display to scroll through the items or values.
- To confirm settings or access the next screen:**
Tap "SET" or "NEXT".
- To go back to the previous screen:**
Tap ← .

FIRST TIME USE

You will need to configure the product when you switch on the appliance for the first time.

The settings can be changed subsequently by pressing  to access the "Tools" menu.

1. SELECT THE LANGUAGE PREFERENCES

You will need to set the language and the time when you switch on the appliance for the first time.

- Swipe across the screen to scroll through the list of available languages.
- Tap the language you require.

2. SETTING UP WIFI

The 6th Sense Live feature allows you to be 6th Sense Live feature allows you to operate the oven remotely from a mobile device. To enable the appliance to be controlled remotely, you will need to complete the connection process successfully first. This process is necessary to register your appliance and connect it to your home network.

- Tap "Add Appliance" on the mobile App to proceed with setup connection.
- On the product, open the "Tools/Connectivity/Connect to network" section to begin the set up.

HOW TO SET UP THE CONNECTION

To use this feature you will need: A smartphone or tablet and a wireless router connected to the Internet. Please use your smart device to check that your home wireless network's signal is strong close to the appliance. The router or the mobile tethering device must be different from the device on which the mobile app is installed.

Minimum requirements.

Smart device: Android with a 1280x720 (or higher) screen or iOS.

See on App store the app compatibility with Android or iOS versions.

Wireless router: 2.4Ghz WiFi b/g/n.

1. Download the 6th Sense Live App

The first step to connecting your appliance is to download the app on your mobile device. The 6th Sense Live App will guide you through all the steps listed here. You can download the 6th Sense Live App from the App Store or the Google Play Store.

2. Create an account

If you haven't done so already, you'll need to create an account. This will enable you to network your

appliances and also view and control them remotely.

3. Register your appliance

Follow the instructions in the app to register your appliance. To complete the registration process you will need:

- The Smart appliance IDentifier (SAID) number present in the Tools/Connectivity/Connect to Network section,
- The 12 digits product number that is present on the product label,
- Bluetooth connection active on your smartphone.

Once ready, add your appliance through the mobile App and follow the instructions reported on it.

Note:

Bluetooth must be only during the registration process.

The WiFi connection can be set up only through the mobile app.

The connection procedure will only need to be carried out again if you change your router settings (e.g. network name or password or data provider).

3. SETTING THE TIME AND DATE

Connecting the oven to your home network will set the time and date automatically. Otherwise you will need to set them manually

- Tap the relevant numbers to set the time.
- Tap "SET" to confirm.

Once you have set the time, you will need to set the date

- Tap the relevant numbers to set the date.
- Tap "SET" to confirm.

After a long power loss, you need to set the time and date again.

4. SET THE POWER CONSUMPTION

The oven is programmed to consume a level of electrical power that is compatible with a domestic network that has a rating of more than 3 kW (16 Ampere): If your household uses a lower power, you will need to decrease this value (13 Ampere).

- Tap the value on the right to select the power.
- Tap "OKAY" to complete initial setup.

5. HEAT THE OVEN

A new oven may release odours that have been left behind during manufacturing: this is completely normal. Before starting to cook food, we therefore recommend heating the oven with it empty in order to remove any possible odours.

DAILY USE

1. SELECT A FUNCTION

To switch on the oven, press  or touch anywhere on the screen.

The display allows you to choose between Manual Modes and 6th Sense Modes.

- Tap the main function you require to access the corresponding menu.
- Scroll up or down to explore the list.
- Select the function you require by tapping it.

2. SET MANUAL FUNCTIONS

After having selected the function you require, you can change its settings. The display will show the settings that can be changed.

TEMPERATURE / GRILL LEVEL / STEAM LEVEL

- Tap the main function you require to access the corresponding menu.

According to the selected function, you can activate or deactivate the preheat with a specific toggle.

DURATION

You do not have to set the cooking time if you want to manage cooking manually. In timed mode, the oven cooks for the length of time you select. At the end of the cooking time, the cooking is stopped automatically.

- To set the duration, tap the Time section or the "Set Cook Time" after pressing START.
- Tap the relevant numbers to set the cooking time you require.
- Tap "NEXT" to confirm.

To cancel a set duration during cooking and so manage manually the end of cooking, you can tap the duration value and set "0" or you can open the three dots menu and edit the cooking time.

If you want to stop the cycle, open the three dots menu and select "Stop Cooking".

3. SET 6TH SENSE AUTO MODES

The 6th Sense Auto Modes enable you to prepare a wide variety of dishes, choosing from those shown in the list. Most cooking settings are automatically selected by the appliance in order to achieve the best results.

Furthermore, thanks to a special sensor able to recognize the moisture content of the food, some of the 6TH SENSE AUTO MODES functions allow you to achieve optimal cooking for any kind of food without any setting: the sensor will stop the cooking at the perfect time. During the last few minutes of cooking only, a countdown will appear on the display, indicating the remaining cooking time.

- Choose a recipe from the list.

Functions are displayed by food categories in the "6th SENSE FOOD" menu (see relative tables).

- Once you have selected a function, simply indicate

the characteristic of the food (quantity, weight, etc.) you want to cook to achieve the perfect result.

4. SET START TIME DELAY

You can delay cooking before starting a function: The function will start at the time you select in advance.

- Tap "DELAY" to set the start time you require. You can either select the start time or the time at which you would like the food to be ready according to the selected functions.
- Once you have set the required delay, tap "SET" to start the waiting time.
- Place the food in the oven and close the door: The function will start automatically after the period of time that has been calculated.

Programming a delayed cooking start time will disable the oven preheating phase: The oven will reach the temperature you require gradually, meaning that cooking times will be slightly longer than those listed in the cooking table.

- To activate the function immediately and cancel the programmed delay time, tap "SKIP DELAY".

5. START THE FUNCTION

- Once you have configured the settings, tap "START" to activate the function.

If the oven is hot and the function requires a specific maximum temperature, a message will shown on the display. You can change the values that have been set at any time during cooking by tapping the value you want to amend. All the options available to be modified can be explored by opening the three dots menu in the bottom left part of the display.

At any time you can stop the function that has been activated by pressing .

6. PREHEATING

If previously activated, once the function has been started the display indicates the status of preheating phase. Once this phase has been finished, an audible signal will sound and the display will indicate "OVEN READY:"

- Open the door.
- Place the food in the oven.
- Close the door and tap the "Start now" or the "START" Button to start cooking.

Placing the food in the oven before preheating has finished may have an adverse effect on the final cooking result. Opening the door during the preheating phase will stop pause it. The cooking time does not include a preheating phase.

You can change the default setting of the preheating option for cooking functions that allow you to do that manually.

- Select a function that allows you to select the preheating function manually.
- Use the Preheating dedicated toggle in the bottom right of the display to activate or deactivate preheating. It will be set as a default option.

7. TURN OR CHECK FOOD

Some 6th Sense Auto Modes will require the food to be turned during cooking. An audible signal will sound and the display shows the action to be done.

- Open the door.
- Carry out the action prompted by the display.
- Close the door, then tap "START" to resume cooking.

In the same way, in the last 5% of the cook time, before the end of cooking, the oven prompts you to check the food.

An audible signal will sound and the display shows the action to be done.

- Check the food
- Close the door, then tap "START" to resume cooking.

8. END OF COOKING

An audible signal will sound and the display will indicate that cooking is complete. With some functions, once cooking has finished you can give your dish extra browning, extend the cooking time or save the function as a favorite.

- Tap "ADD TO FAV" to save it as a favorite.
- Select "Extra Browning" to start a five-minute browning cycle.
- Tap "+ 5 min" to prolong the cooking

9. FAVORITES

The Favourites feature stores the oven settings for your favorite recipe.

The oven automatically recognizes the most used functions. After a certain number of uses, you will be prompted to add the function to your favorites.

HOW TO SAVE A FUNCTION

Once a function has finished, tap "ADD TO FAV" to save it as a favourite. This will enable you to use it quickly in the future, keeping the same settings.

ONCE SAVED

To view the favorite menu, press  : All the saved functions will be listed in this Menu. Tap "START" to activate the selected cooking function.

CHANGING THE SETTINGS

In the favorite screen, you can add an image or name to the favorite to customize it to your preferences.

- Select the function you want to change.
- Tap the three dots icon on the top right corner..
- Select the attribute you want to change.
- Tap "SAVE" to confirm your changes.

If you want to remove a specific function you will find in this Menu the "DELETE FAVORITE" option.

10. TOOLS

Press  to open the "Tools" menu at any time. This menu enables you to choose from several options and also change the settings or preferences for your product or the display.



REMOTE ENABLE

To enable use of the 6th Sense Live App.



KITCHEN TIMER

This function can be activated either when using a cooking function or alone for keeping time. Once started, the timer will continue to count down independently without interfering with the function itself. Once the timer has been activated, you can also select and activate a function.

The timer will continue counting down at the top-right corner of the screen.

To retrieve or change the kitchen timer:

- Press kitchen timer option.

An audible signal will sound and the display will indicate once the timer has finished counting down the selected time.

- Tap "PAUSE" if you want to pause the timer. You can then tap "RESUME" to restart the timer.
- Tap "CANCEL" to cancel the timer or set a new timer duration.
- Tap "+1 min" to increase the duration of 1 minute.



LIGHT

To switch on or off the oven lamp.



SMART CLEAN

The action of the steam released during this special low-temperature cleaning cycle allows dirt and food residues to be removed with ease. Pour 200 ml of drinking water on the bottom of the oven and only activate the function when the oven is cold.



CONTROL LOCK

The "Control Lock" enables you to lock the buttons on the touch pad so they cannot be pressed accidentally.

To unlock the appliance, long press the lock key on the touch pad.



PREFERENCES

For changing several oven settings, selecting Sabbath Mode and switching off "Demo Mode".



CONNECTIVITY

For changing settings or configuring a new home network.



INFO

For obtaining further information about the product.

NOTES

- Do not cover the inside of the oven with aluminium foil.
- Never drag pots or pans across the bottom of the oven as this could damage the enamel coating.
- Do not place heavy weights on the door and do not hold on to the door.
- Due to the higher temperature of the Pizza cycle it is expected to experience slightly higher cooling.

USEFUL TIPS

HOW TO READ THE COOKING TABLE

The table lists the best function, accessories and level to use to cook different types of food. Cooking times start from the moment food is placed in the oven, excluding preheating (where required). Cooking temperatures and times are approximate and depend on the amount of food and the type of accessory used. Use the lowest recommended settings to begin with and, if the food is not cooked enough, then switch to higher settings. Use the accessories supplied and preferably dark-coloured metal cake tins and baking trays. You can also use Pyrex or stoneware pans and accessories, but bear in mind that cooking times will be slightly longer.

COOKING DIFFERENT FOODS AT THE SAME TIME

Using the "Forced Air" function, you can cook different foods which require the same cooking temperature at the same time (for example: fish and vegetables), using different shelves. Remove the food which requires a shorter cooking time and leave the food which requires a longer cooking time in the oven.

MEAT

Use any kind of oven tray or pyrex dish suited to the size of the piece of meat being cooked. For roast joints, it is best to add some stock to the bottom of the dish, basting the meat during cooking for added flavour. Please note that steam will be generated during this operation. When the roast is ready, let it rest in the oven for another 10-15 minutes, or wrap it in aluminium foil.

When you want to grill meat, choose cuts with an even thickness all over in order to achieve uniform cooking results. Very thick pieces of meat require longer cooking times. To prevent the meat from burning on the outside, lower the position of the wire shelf, keeping the food farther away from the grill. Turn the meat two thirds of the way through cooking. Take care when opening the door as steam will escape.

To collect the cooking juices, we recommend placing a dripping pan filled with half a litre of drinking water directly underneath the wire shelf on which the food is placed. Top-up when necessary.

DESSERTS

Cook delicate desserts with the conventional function on one shelf only.

Use dark-coloured metal baking pans and always place them on the wire shelf supplied. To cook on more than one shelf, select the forced air function and stagger the position of the cake tins on the shelves, aiding optimum circulation of the hot air.

To check whether a leavened cake is cooked, insert a wooden toothpick into the centre of the cake. If the toothpick comes out clean, the cake is ready.

If using non-stick baking pans, do not butter the edges as the cake may not rise evenly around the edges.





















































If the item "swells" during baking, use a lower temperature next time and consider reducing the amount of liquid you add or stirring the mixture more gently.

For desserts with moist fillings or toppings (such as cheesecake or fruit tarts), use the "Convection bake" function. If the base of the cake is soggy, lower the shelf and sprinkle the bottom of the cake with breadcrumbs or biscuit crumbs before adding the filling.





RISING

It is always best to cover the dough with a damp cloth before placing it in the oven. Dough proving time with this function is reduced by approximately one third compared to proving at room temperature (20-25°C). The rising time for pizza starts at around one hour for 1 kg of dough.











































6th sense COOKING TABLE

FOOD CATEGORIES			QUANTITY	DONENESS LEVEL	BROWNING LEVEL	TURN (OF COOK TIME)	LEVEL AND ACCESSORIES	
CASSEROLE & BAKED PASTA	Fresh	Lasagna	0.5 - 3 kg	-	MED	-	2 	
	Frozen	Lasagna	0.5 - 3 kg	-	-	-	2 	
		Cannelloni	0.5 - 3 kg	-	-	-	2 	
MEAT	Beef	Roast Beef	0.6 - 2 kg	MED	MED	-	3 	
		Steak	2 - 4 cm	MED	-	2/3	5  4 	
		Burger Patties	1.5 - 3 cm	-	-	3/5	5  4 	
	Pork	Roast Pork	0.6 - 2.5 kg	-	MED	-	3 	
		Pork Ribs	0.5 - 2.0 kg	-	-	2/3	5  4 	
		Bacon	0.5 - 1.5 cm	-	-	1/2	5  4 	
	Chicken	Air fried chicken	Whole Chicken	0.6 - 2.5 kg	-	-	-	4  2 
			Chicken Breast	1 - 4 (cm)	-	-	-	4  2 
			Chicken Pieces	0.2 - 1.5 kg	-	-	-	4  2 
			Chicken drumsticks	-	-	-	-	4  2 
			Breaded cutlet	1 - 4 (cm)	-	-	-	4  2 
			Chicken Wings	0.2 - 1.5 kg	-	-	-	4  2 
			Chicken Nuggets [frozen]	-	-	-	-	4  2 
			Chicken Wings [frozen]	-	-	-	-	4  2 
	Roasted duck	Duck Fillet / Breast	1 - 5 cm	-	-	2/3	5  4 	
Roasted turkey	Turkey Fillet / Breast	1 - 5 cm	-	-	2/3	5  4 		
Air fried meat	Meat skewers	0.2 - 1.5 kg	-	-	1/2	4  2 		
	Pork chops	1 - 4 (cm)	-	-	-	4  2 		
	Burger Patties	1 - 4 (cm)	-	-	-	4  2 		
	Sausages & Wurstel	1.5 - 3.5 (cm)	-	-	-	4  2 		
	Breaded cutlet	1 - 4 (cm)	-	-	-	4  2 		
FISH & SEAFOOD	Roasted fillets & steaks	Tuna Steak	1 - 3 (cm)	MED	-	3/4	3  2 	
		Salmon Steak	1 - 3 (cm)	MED	-	3/4	3  2 	
		Swordfish Steak	0.5 - 3 (cm)	-	-	3/4	3  2 	
		Cod Fillet	0.1 - 0.3 kg	-	-	-	3  2 	
		Seabass Fillet	0.05 - 0.15 kg	-	-	-	3  2 	





* Suggested quantity



ACCESSORIES					
	Wire shelf	Oven tray or cake tray on wire shelf	Drip tray / Baking tray	Drip tray with 500 ml of water	Air Fry tray

6th sense COOKING TABLE





FOOD CATEGORIES		QUANTITY	DONENESS LEVEL	BROWNING LEVEL	TURN (OF COOK TIME)	LEVEL AND ACCESSORIES	
FISH & SEAFOOD	Roasted fillets & steaks	Seabream Fillet	0.05 - 0.15 kg	-	-	-	 
		Others Fillets	0.5 - 3 (cm)	-	-	-	 
		Fillets [frozen]	0.5 - 3 (cm)	-	-	-	 
	Grilled seafood	Scallops	one tray	-	-	-	
		Mussels	one tray	-	-	-	
		Shrimps	one tray	-	-	-	 
		King Prawns	one tray	-	-	-	 
	Air fried fish	Breaded fish	1.5 - 3.5 (cm)	-	-	-	 
		Fish fillet	1.5 - 3.5 (cm)	-	-	-	 
		Whole Fish	0.4 - 0.8 kg	-	-	-	 
		Shellfish	-	-	-	-	 
	VEGETABLES	Roasted vegetables	Roasted Potatoes	0.5 - 1.5 kg	-	MED	-
Stuffed Vegetables [each]			0.1 - 0.5 kg	-	-	-	
Other Vegetables			0.5 - 1.5 kg	-	MED	-	
Gratin vegetables		Potatoes Gratin	one tray	-	-	-	
		Tomatoes Gratin	one tray	-	-	-	
		Peppers Gratin	one tray	-	-	-	
		Broccoli Gratin	one tray	-	-	-	
		Cauliflower Gratin	one tray	-	-	-	
		Vegetables Gratin	one tray	-	-	-	
Air fried vegetables		Homemade fries	0.3 - 0.8 kg	-	-	-	 
		Potatoes wedges	1 - 4 (cm)	-	-	-	 
		Mixed vegetables	0.3 - 0.8 kg	-	-	2/3	 
	Zucchini chips	0.2 - 0.5 kg	-	-	-	 	
	Fried Potatoes	0.3 - 0.8 kg	-	-	-	 	
	Spring rolls [frozen]	-	-	-	-	 	
SALTY BAKERY	Salty Cake	0.8 - 1.2 kg	-	MED	-		
	Vegetable Strudel	0.5 - 1.5 kg	-	MED	-		

* Suggested quantity

































ACCESSORIES					
	Wire shelf	Oven tray or cake tray on wire shelf	Drip tray / Baking tray	Drip tray with 500 ml of water	Air Fry tray

FOOD CATEGORIES		QUANTITY	DONENESS LEVEL	BROWNING LEVEL	TURN (OF COOK TIME)	LEVEL AND ACCESSORIES	
SALTY BAKERY	Bread	Bread Rolls	60 - 150g [each]*	-	-	-	3 
		Sandwich Loaf	400 - 600 g [each]	-	-	-	2 
		Big Bread	0.7 - 2.0kg *	-	-	-	2 
		Baguettes	200 - 300g [each]	-	-	-	3 
	Pizza	Round Pizza	round	-	-	-	2 
		Thick Pizza	tray	-	-	-	2 
		Pizza [frozen]	1 layer*	-	-	-	2 
			2 layers*	-	-	-	4 1  
			3 layers*	-	-	-	5 3 1   
			4 layers*	-	-	-	5 4 2 1    
SWEET BAKERY	Rising cakes	Sponge Cake	0.5 - 1.2 kg	-	-	-	2 
	Cookies		0.2 - 0.6 kg	-	-	-	3 
	Croissants		one tray*	-	-	-	3 
	Croissants [frozen]		one tray*	-	-	-	3 
	Choux Pastry		one tray*	-	-	-	3 
	Meringues		10 - 30g [each]	-	-	-	3 
	Tart		0.4 - 1.6kg	-	-	-	3 
	Strudel		0.4 - 1.6kg	-	-	-	3 
	Fruit Pie		0.5 -2 kg	-	-	-	2 





* Suggested quantity

ACCESSORIES					
	Wire shelf	Oven tray or cake tray on wire shelf	Drip tray / Baking tray	Drip tray with 500 ml of water	Air Fry tray



















































































AIR FRY COOKING TABLE













	RECIPE	FUNCTION	SUGGESTED QUANTITY	PREHEAT	TEMPERATURE (°C)	DURATION (MIN.)	SHELF AND ACCESSORIES
FROZEN FOOD	Frozen French Fries		650 - 850g	Yes	200	25 - 30	4  2 
	Frozen Chicken Nugget		500g	Yes	200	15 - 20	4  2 
	Fish Sticks		500g	Yes	220	15 - 20	4  2 
	Onion Rings		500g	Yes	200	15 - 20	4  2 
VEGETABLES	Fresh Breaded Zucchini		400g	Yes	200	15 - 20	4  2 
	Homemade Fries		300 - 800 g	Yes	200	20 - 40	4  2 
	Mixed Vegetables		300 - 800 g	Yes	200	20 - 30	4  2 
MEAT AND FISH	Chicken Breasts		1 - 4 cm	Yes	200	20 - 40	4  2 
	Chicken Wings		200 - 1500 g	Yes	220	30 - 50	4  2 
	Breaded Cutlet		1 - 4 cm	Yes	220	20 - 50	4  2 
	Fish Fillet		1 - 4 cm	Yes	220	15 - 25	4  2 

For cooking fresh or homemade foods, spread a thin layer of oil across the food surface.
In order to guarantee uniform cooking results, mix food halfway through the recommended cooking time.

FUNCTIONS	 Air Fry		
ACCESSORIES	 Air Fry tray	 Oven tray or cake tray on wire shelf	 Drip tray / Baking tray or oven tray on wire shelf

COOKING TABLE

RECIPE	FUNCTION	PREHEAT	TEMPERATURE (°C)	DURATION (MIN.)	SHELF AND ACCESSORIES
Leavened cakes / Sponge cakes		Yes	170	30 - 50	
		Yes	160	30 - 50	
		Yes	160	30 - 50	 
Filled cakes (cheesecake, strudel, apple pie)		Yes	160 - 200	30 - 85	
		Yes	160 - 200	30 - 90	 
Cookies		Yes	150	20 - 40	
		Yes	140	30 - 50	
		Yes	140	30 - 50	 
		Yes	135	40 - 60	  
Small cakes / Muffin		Yes	170	20 - 40	
		Yes	150	30 - 50	
		Yes	150	30 - 50	 
		Yes	150	40 - 60	  
Choux buns		Yes	180 - 200	30 - 40	
		Yes	180 - 190	35 - 45	 
		Yes	180 - 190	35 - 45 *	  
Meringues		Yes	90	110 - 150	
		Yes	90	130 - 150	 
		Yes	90	140 - 160 *	  
Pizza / Bread / Focaccia		Yes	190 - 250	15 - 50	
		Yes	190 - 230	20 - 50	  
Pizza (Thin, thick, focaccia)		Yes	310	7 - 12	
		Yes	220 - 240	25 - 50 *	  
Frozen pizza		Yes	250	10 - 15	
		Yes	250	10 - 20	 
		Yes	220 - 240	15 - 30	  
Savoury pies (vegetable pie, quiche)		Yes	180 - 190	45 - 55	
		Yes	180 - 190	45 - 60	 
		Yes	180 - 190	45 - 70 *	  

FUNCTIONS								ECO	
	Conventional	Forced Air	Convection Bake	Grill	Turbo Grill	MaxiCooking	Cook4	EcoCycle	Pizza
ACCESSORIES									
	Wire shelf	Oven tray or cake tray on wire shelf	Drip tray / Baking tray or oven tray on wire shelf	Drip tray / Baking tray	Drip tray with 500 ml of water				

RECIPE	FUNCTION	PREHEAT	TEMPERATURE (°C)	DURATION (MIN.)	SHELF AND ACCESSORIES
Vols-au-vent / Puff pastry crackers		Yes	190 - 200	20 - 30	
		Yes	180 - 190	20 - 40	
		Yes	180 - 190	20 - 40 *	
Lasagna / Flans / Baked pasta / Cannelloni		Yes	190 - 200	45 - 65	
Lamb / Veal / Beef / Pork 1 kg		Yes	190 - 200	80 - 110	
Roast pork with crackling 2 kg	XL	-	170	110 - 150	
Chicken / Rabbit / Duck 1 kg		Yes	200 - 230	50 - 100	
Turkey / Goose 3 kg		Yes	190 - 200	80 - 130	
Baked fish / en papillote (fillets, whole)		Yes	180 - 200	40 - 60	
Stuffed vegetables (tomatoes, courgettes, aubergines)		Yes	180 - 200	50 - 60	
Toast		-	3 (High)	3 - 6	
Fish fillets / Steaks		-	2 (Mid)	20 - 30 **	
Sausages / Kebabs / Spare ribs / Hamburgers		-	2 - 3 (Mid - High)	15 - 30 **	
Roast chicken 1-1.3 kg		-	2 (Mid)	55 - 70 ***	
Leg of lamb / Shanks		-	2 (Mid)	60 - 90 ***	
Roast potatoes		-	2 (Mid)	35 - 55 ***	
Vegetable gratin		-	3 (High)	10 - 25	
Cookies	4 COOK Cookies	Yes	135	50 - 70	
Tarts	4 COOK Tarts	Yes	170	50 - 70	
Round pizzas	4 COOK Pizza	Yes	210	40 - 60	
Complete meal: Fruit tart (level 5) / lasagna (level 3) / meat (level 1)		Yes	190	40 - 120 *	
Complete meal: Fruit tart (level 5) / roasted vegetables (level 4) / lasagna (level 2) / cuts of meat (level 1)	4 COOK Menu	Yes	190	40 - 120 *	
Lasagna & Meat		Yes	200	50 - 100 *	
Meat & Potatoes		Yes	200	45 - 100 *	
Fish & Vegetables		Yes	180	30 - 50 *	
Stuffed roasting joints	ECO	-	200	80 - 120 *	
Cuts of meat (rabbit, chicken, lamb)	ECO	-	200	50 - 100 *	

* Estimated length of time: dishes can be removed from the oven at different times depending on personal preference.

** Turn food halfway through cooking.

*** Turn food two thirds of the way through cooking (if necessary).

FUNCTIONS						XL	4 COOK	ECO	
	Conventional	Forced Air	Convection Bake	Grill	TurboGrill	MaxiCooking	Cook4	EcoCycle	Pizza
ACCESSORIES									
	Wire shelf	Oven tray or cake tray on wire shelf	Drip tray / Baking tray or oven tray on wire shelf	Drip tray / Baking tray	Drip tray / Baking tray	Drip tray with 500 ml of water			

HOW TO READ THE COOKING TABLE

The table lists the best function, accessories and level to use to cook different types of food.

Cooking times start from the moment food is placed in the oven, excluding preheating (where required).

Cooking temperatures and times are approximate and depend on the amount of food and the type of accessory used. Use the lowest recommended settings to begin with and, if the food is not cooked enough, then switch to higher settings.

Use the accessories supplied and preferably darkcoloured metal cake tins and baking trays. You can also use Pyrex or stoneware pans and accessories, but bear in mind that cooking times will be slightly longer.

MAINTENANCE AND CLEANING

Make sure that the oven has cooled down before carrying out any maintenance or cleaning.

Do not use steam cleaners.

Do not use wire wool, abrasive scourers or abrasive/corrosive cleaning agents, as these could damage the surfaces of the appliance.

Wear protective gloves.

The oven must be disconnected from the mains before carrying out any kind of maintenance work.

EXTERIOR SURFACES

- Clean the surfaces with a damp microfibre cloth. If they are very dirty, add a few drops of pH-neutral detergent. Finish off with a dry cloth.

- Do not use corrosive or abrasive detergents. If any of these products inadvertently comes into contact with the surfaces of the appliance, clean immediately with a damp microfibre cloth.

INTERIOR SURFACES

- After every use, leave the oven to cool and then clean it, preferably while it is still warm, to remove any deposits or stains caused by food residues. To dry any condensation that has formed as a result of cooking foods with a high water content, leave the oven to cool completely and then wipe it with a cloth or sponge.

- Activate the "Smart Clean" function for optimum cleaning of the internal surfaces. (Only in some models).

- Clean the glass in the door with a suitable liquid detergent.

- The oven door can be removed to facilitate cleaning.

ACCESSORIES

Soak the accessories in a washing-up liquid solution after use, handling them with oven gloves if they are still hot. Food residues can be removed using a washing-up brush or a sponge.

Do not clean Food Probe and Meat Probe (if present) in the dishwasher.

Air Fry tray (if present) can be cleaned in the dishwasher.

REMOVING AND REFITTING THE DOOR

1. To remove the door, open it fully and lower the catches until they are in the unlock position.

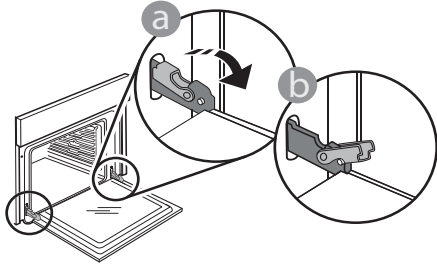

2. Close the door as much as you can. Take a firm hold of the door with both hands – do not hold it by the handle.

Simply remove the door by continuing to close it while pulling it upwards at the same time until it is released from its seating. Put the door to one side, resting it on a soft surface.

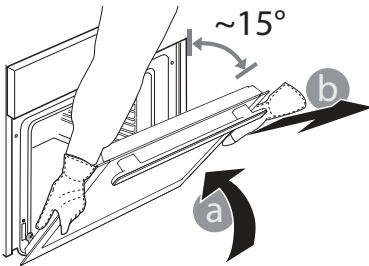

3. Refit the door by moving it towards the oven, aligning the hooks of the hinges with their seating and securing the upper part onto its seating.

4. Lower the door and then open it fully. Lower the catches into their original position: Make sure that you lower them down completely.

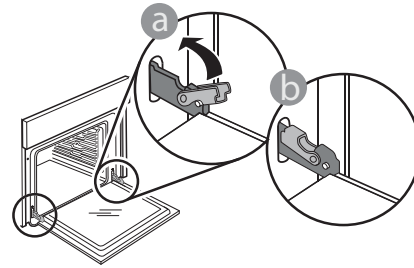

Apply gentle pressure to check that the catches are in the correct position.

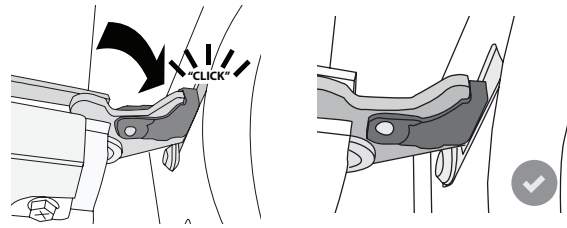

5. Try closing the door and check to make sure that it lines up with the control panel. If it does not, repeat the steps above: The door could become damaged if it does not work properly.

REPLACING THE LAMP

For the replacement of the lamp, contact the after sales service.

WIFI FAQs

Which WiFi protocols are supported?

The WiFi adapter installed supports WiFi b/g/n for European countries.

Which settings need to be configured in the router software?

The following router settings are required: 2.4 GHz enabled, WiFi b/g/n, DHCP and NAT activated.

Which version of WPS is supported?

The appliance does not support WPS.

Are there any differences between using a smartphone with Android or iOS?

You can use whichever operating system you prefer, it makes no difference.

Can I use mobile tethering instead of a router?

Yes, but cloud services are designed for permanently connected devices.

How can I check whether my home Internet connection is working and wireless functionality is enabled?

You can search for your network on your smart device. Disable any other data connections before trying.

How can I check whether the appliance is connected to my home wireless network?

Access your router configuration (see router manual) and check whether the appliance's MAC address is listed on wireless connected devices page.

Where can I find the appliance's MAC address?

Press "Tools", then press "Connectivity", then look up "Mac address". The MAC address consists of a combination of 6 pairs of numbers and letters separated by colon.

How can I check whether the appliance's wireless functionality is enabled?

Use your smart device and the 6th Sense Live App to check whether the appliance is online or not.

Is there anything that can prevent the signal reaching the appliance?

Check that the devices you have connected are not using up all the available bandwidth.

Make sure that your WiFi-enabled devices do not exceed the maximum number permitted by the router.

How far should the router be from the appliance?

Normally the WiFi signal is strong enough to cover a couple of rooms, but this very much depends on the material the walls are made of. You can check the signal strength by placing your smart device next to the appliance.

What can I do if my wireless connection does not reach the appliance?

You can use specific devices to extend your home WiFi coverage, such as access points, WiFi repeaters and power line bridges (not provided with appliance).

How can I find out the name of and password for my wireless network?

See the router documentation. There is usually a sticker on the router showing the information you need to reach the device setup page using a connected device.

What can I do if appears on the display or the appliance is unable to establish a stable connection to my home router?

The appliance might have successfully connected to the router, but it is not able to access the Internet. To connect the appliance to the Internet, you will need to check the router and/or carrier settings. If you press on "Tools" then press "Connectivity", you can get more info around the reason of connection error.

Router settings: NAT must be on, firewall and DHCP must be properly configured. Password encryption supported: WEP, WPA, WPA2. To try a different encryption type, please refer to the router manual.

Carrier settings: If your Internet service provider has fixed the number of MAC addresses able to connect to the Internet, you may not be able to connect your appliance to the cloud. The MAC address of a device is its unique identifier. Please ask your Internet service provider how to connect devices other than computers to the Internet.

How can I check whether data is being transmitted?

After setting up the network, switch the power off, wait 20 seconds and then switch on the appliance: Use your smart device and the 6th Sense Live App to check whether the appliance is online or not.

Some settings take several seconds to appear in the app.

How can I change my Whirlpool account but keep my appliances connected?

You can create a new account, but remember to remove your appliances from your old account before moving them to your new one.

I changed my router – what do I need to do?

You can either keep the same settings (network name and password) or delete the previous settings from the appliance and configure the settings again.

TROUBLESHOOTING

Problem	Possible cause	Solution
The oven is not working.	Power cut. Disconnection from the mains.	Check for the presence of mains electrical power and whether the oven is connected to the electricity supply. Turn off the oven and restart it to see if the fault persists.
The display shows the letter "F" followed by a number.	Software problem.	Contact the Call Center and state the number following the letter "F".
A 6th Sense cooking function ends without displaying a countdown. Cooking ends before the end of the countdown.	Amount of food different from the recommended range. Door open during cooking.	Open the door and check the doneness of food. If necessary, complete cooking by selecting a traditional function.
The oven does not heat up.	When "DEMO" is "On" all commands are active and menus available but the oven doesn't heat up. DEMO appears on display every 60 seconds.	Access "DEMO" from "SETTINGS" and select "Off".
The light switches off.	"ECO" mode is "On".	Access "ECO" from "SETTINGS" and select "Off".
The door will not close properly.	The safety catches are in the wrong position.	Make sure that the safety catches are in the correct position by following the instructions for removing and refitting the door in the "Cleaning and Maintenance" section.
The home power goes off.	Power setting wrong.	Verify if your domestic network has at least a rating of more than 3 kW. If no, decrease the power to 13 Ampere. Access "POWER" from "SETTINGS" and select "LOW".
Cooking cycle with probe ended without evident cause or error F3E3 is printed on the screen.	Food Probe is not properly connected.	Check connection of the food probe.

Policies, standard documentation and additional product information can be found by:

- Using the QR on your product
- Visiting our website docs.whirlpool.eu
- Alternatively, **contact our After-sales Service** (See phone number in the warranty booklet). When contacting our After-sales Service, please state the codes provided on your product's identification plate.

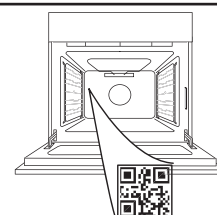

Whirlpool



400020003071



GRAZIE PER AVERE ACQUISTATO UN PRODOTTO WHIRLPOOL

Per ricevere un'assistenza più completa, registrare il prodotto su www.whirlpool.eu/register

SCANSIONARE IL CODICE QR SUL PROPRIO APPARECCHIO PER OTTENERE MAGGIORI INFORMAZIONI

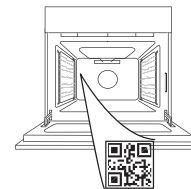

Prima di utilizzare l'apparecchio leggere attentamente le istruzioni di sicurezza.

DESCRIZIONE DEL PRODOTTO

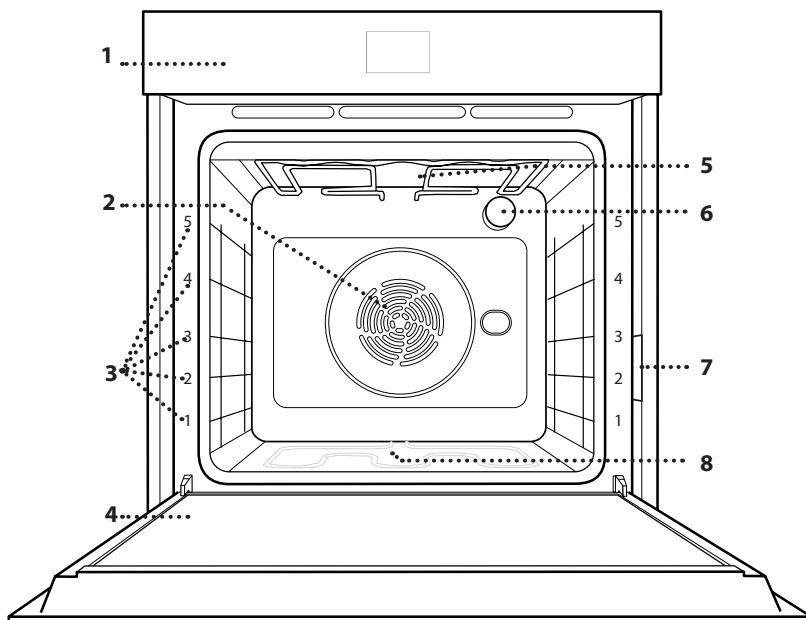

- 1. Pannello comandi
- 2. Ventola e resistenza circolare (non visibile)
- 3. Griglie laterali (il livello è indicato sulla parte frontale del forno)
- 4. Porta
- 5. Resistenza superiore / Grill
- 6. Luce
- 7. Targhetta matricola (da non rimuovere)
- 8. Resistenza inferiore (non visibile)

PANNELLO COMANDI

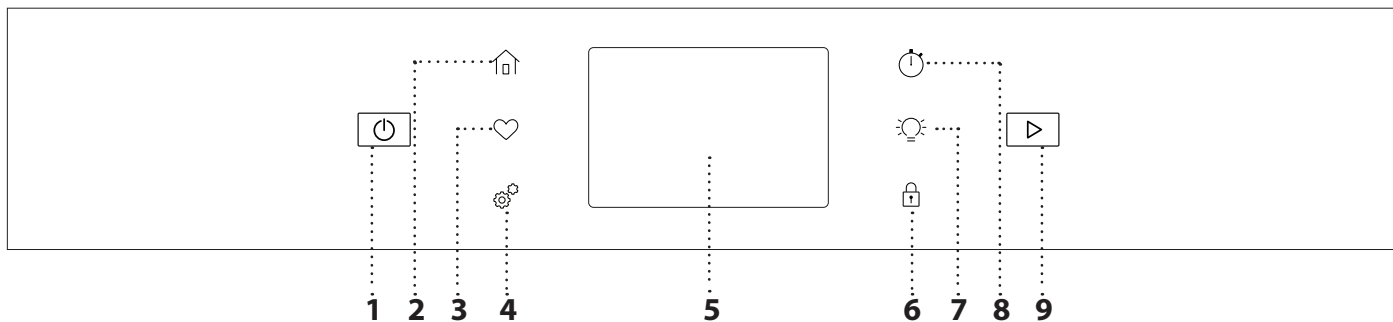

1. ON / OFF

Per accendere e spegnere il forno.

2. HOME

Per accedere rapidamente al menu principale.

3. PREFERITI

Per richiamare la lista delle funzioni preferite.

4. STRUMENTI

Per scegliere tra le opzioni e modificare le impostazioni del forno e le preferenze.

5. DISPLAY

6. BLOCCO TASTI

La funzione "Blocco tasti" permette di bloccare i tasti del pannello a sfioramento per evitare che vengano premuti accidentalmente.

7. LUCE

per accendere e spegnere la luce del forno.

8. TIMER

Questa funzione può essere attivata sia insieme a una funzione di cottura, sia in modo indipendente.

9. AVVIO

Per avviare la funzione di cottura.

ACCESSORI

GRIGLIA

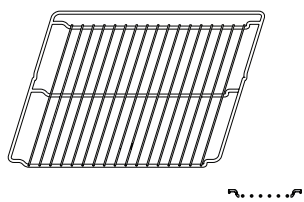

Utilizzare per cuocere gli alimenti o come supporto per teglie, tortiere e altre pentole da forno.

LECCARDA

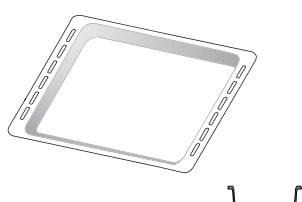

Utilizzare come teglia da forno per cucinare carne, pesce, verdure, focacce, ecc. o posizionare sotto la griglia per raccogliere i succhi di cottura.

PIASTRA DOLCI *

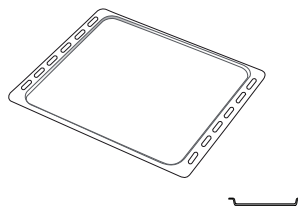

Utilizzare per la cottura di tutti i prodotti di panetteria e pasticceria, ma anche per arrosti, pesce en papillote, ecc.

GUIDE DI SCORRIMENTO *

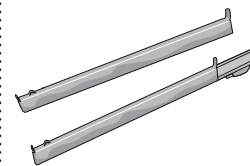

Per facilitare l'inserimento o la rimozione degli accessori.

LECCARDA FRITTURA AD ARIA *

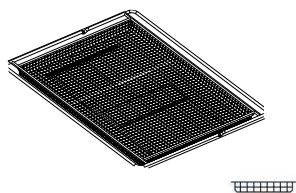

Da utilizzare quando si cucinano alimenti con la funzione Frittura ad aria, con una teglia posizionata a un livello inferiore per raccogliere eventuali briciole e sgocciolamenti. Può essere lavata in lavastoviglie.

Il numero e il tipo di accessori possono variare a seconda del modello acquistato. Altri accessori possono essere acquistati separatamente; per ordini e informazioni contattare il servizio assistenza clienti.

* Disponibile solo in alcuni modelli

INSERIRE LA GRIGLIA E GLI ALTRI ACCESSORI

Inserire la griglia orizzontalmente facendola scivolare sulle griglie laterali inserendo dapprima il lato rialzato orientato verso l'alto.

Gli altri accessori, come la leccarda o la teglia, si inseriscono orizzontalmente come la griglia.

SMONTAGGIO E RIMONTAGGIO DELLE GRIGLIE LATERALI

- Per rimuovere le griglie, togliere le viti di fissaggio (se presenti) da entrambi i lati con l'aiuto di una moneta.

Quindi sollevare le guide ed estrarre le parti inferiori dai relativi alloggiamenti: a questo punto è possibile rimuovere le griglie.

- Per rimontare le griglie, inserirle dapprima nelle sedi superiori. Avvicinarle alla cavità tenendo sollevato, quindi abbassarle in posizione nelle sedi inferiori.

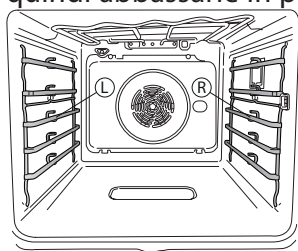

Le guide della griglia di sinistra ("L") e di destra ("R") si riconoscono dal logo indicato in questa immagine.

MONTARE LE GUIDE SCORREVOLI

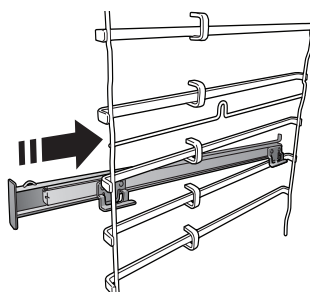

Togliere dal forno le griglie laterali e rimuovere la protezione in plastica dalle guide scorrevoli.

Ancorare alla griglia laterale la clip superiore della guida e farla scivolare fino a fine corsa. Abbassare l'altra clip in posizione.

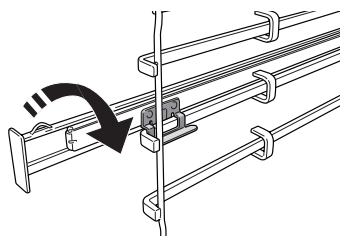

Per fissare la guida, premere la parte inferiore della clip contro la griglia laterale. Assicurarsi che le guide possano scorrere liberamente. Ripetere questa operazione sull'altra griglia laterale, allo stesso livello.

Note: le guide scorrevoli possono essere montate a qualsiasi livello.

FUNZIONI



MODALITÀ MANUALI

- **STATICO**
Per cuocere qualsiasi tipo di pietanza su un solo ripiano.
- **VENTILATO**
Per cuocere carni o torte ripiene su un solo ripiano.
- **TERMOVENTILATO**
Per cuocere contemporaneamente su più ripiani (massimo tre) alimenti diversi che richiedono la medesima temperatura di cottura. Questa funzione permette di eseguire la cottura senza trasmissione di odori da un alimento all'altro.
- **GRILL**
Per grigliare bistecche, spiedini e salsicce, cucinare verdure gratinate o tostare il pane. Per la grigliatura delle carni, si consiglia di utilizzare una leccarda per raccogliere il liquido di cottura: posizionare la leccarda un livello sotto la griglia e aggiungere 500 ml di acqua potabile.
- **TURBO GRILL**
Per arrostitire grandi tagli di carne (cosce, roast beef, pollo). Si consiglia di utilizzare una leccarda per raccogliere il liquido di cottura: posizionarla un livello sotto la griglia e aggiungere 500 ml di acqua potabile.
- **PRERISCALDAM. RAPIDO**
Per preriscaldare rapidamente il forno.
- **COOK 4**
Per cuocere contemporaneamente su quattro ripiani alimenti diversi che richiedono la medesima temperatura di cottura. Questa funzione può essere utilizzata per cuocere biscotti, torte, pizze tonde (anche surgelate) e per preparare un pasto completo. Per ottenere risultati ottimali si raccomanda di seguire la tabella di cottura.
- **FUNZIONI SPECIALI**
 - » **PIZZA**
Questa funzione consente di cucinare un'ottima pizza fatta in casa, in meno di 10 minuti come al ristorante.
Il ciclo di cottura dedicato funziona a temperature superiori a 300 gradi Celsius, garantendo una pizza morbida all'interno, croccante sui bordi e con una doratura perfettamente uniforme.
Combinando questa funzione con l'accessorio Pizza Stone WPro e preriscaldando per 30 minuti, è possibile cuocere una pizza in 5-8 minuti.
Per ordini e informazioni, contattare il Servizio Assistenza o www.whirlpool.eu
 - » **FRITTURA AD ARIA**
Questa funzione consente di cuocere patate fritte, bocconcini di pollo e altro ancora utilizzando meno olio, ottenendo un risultato piacevolmente croccante. Gli elementi riscaldanti si attivano per riscaldare adeguatamente la cavità, mentre la ventola fa circolare l'aria calda. I migliori risultati di cottura previsti si ottengono solo utilizzando una

leccarda Frittura ad aria (fornita con alcuni modelli). Posizionare gli alimenti sulla leccarda Frittura ad aria in un unico strato e seguire le istruzioni della tabella di cottura Frittura ad aria per ottenere le migliori prestazioni. Evitare di utilizzare più di una leccarda per evitare una cottura non uniforme.

» SCONGELARE

Per velocizzare lo scongelamento degli alimenti. Posizionare gli alimenti sul ripiano intermedio. Si suggerisce di lasciare l'alimento nella sua confezione per impedire che si asciughi eccessivamente all'esterno.

» MANTENERE IN CALDO

Per mantenere caldi e croccanti cibi appena cotti.

» LIEVITAZIONE

Per ottenere una lievitazione ottimale di impasti dolci o salati. Allo scopo di preservare la qualità della lievitazione, non attivare la funzione se il forno è ancora caldo dopo un ciclo di cottura.

» PIATTI PRONTI

Per cuocere piatti pronti conservati a temperatura ambiente o in frigorifero (biscotti, miscele per torte, muffin, pasta e prodotti di panetteria). Questa funzione cuoce tutte le pietanze in modo veloce e delicato; può essere utilizzata anche per riscaldare alimenti già cotti. Non occorre preriscaldare il forno. Seguire le istruzioni riportate sulla confezione.

» MAXI COOKING

Questa funzione seleziona automaticamente la migliore temperatura e modalità di cottura per tagli di carne di grandi dimensioni (oltre 2,5 kg). Si suggerisce di girare la carne durante la cottura per ottenere una doratura omogenea su entrambi i lati. È preferibile irrorarla di tanto in tanto con il fondo di cottura per evitare che si asciughi eccessivamente.

» CICLO ECO

Per cuocere arrostiti ripieni e filetti di carne in pezzi su un solo ripiano. Quando questo Ciclo Eco è in uso, la spia rimarrà spenta durante la cottura. Per utilizzare il Ciclo Eco e quindi ottimizzare il consumo di energia, la porta del forno non deve essere aperta finché gli alimenti non sono completamente cotti.

• ALIMENTI SURGELATI

Questa funzione seleziona automaticamente la temperatura e la modalità di cottura ottimali per 5 diverse categorie di alimenti pronti surgelati. Non è necessario preriscaldare il forno.



MODALITÀ AUTO

Questa funzione permette di cuocere tutti i tipi di alimenti in modo completamente automatico. Per utilizzare al meglio questa funzione si raccomanda di seguire le indicazioni della tabella di cottura. Non è necessario preriscaldare il forno.

USO DEL DISPLAY TOUCH



Per selezionare o confermare:

Toccare lo schermo per selezionare il valore o il menu desiderato.



Per scorrere lungo un menu o un elenco:

Scorrere il dito sul display per visualizzare le voci o i valori elencati.

Per confermare le impostazioni o accedere alla schermata successiva:

Toccare "IMPOSTA" o "AVANTI".

Per tornare alla schermata precedente:

Toccare ← .

PRIMO UTILIZZO

Alla prima accensione è necessario configurare l'apparecchio.

Le impostazioni potranno essere modificate successivamente premendo  per accedere al menu "Strumenti".

1. SELEZIONARE LE PREFERENZE LINGUISTICHE

Alla prima accensione è necessario impostare la lingua e l'ora.

- Far scorrere il dito sullo schermo per visualizzare l'elenco delle lingue disponibili.
- Toccare la lingua desiderata.

2. CONFIGURAZIONE DELLA CONNESSIONE WIFI

La funzione 6th Sense Live consente di azionare il forno a distanza da un dispositivo mobile. Per abilitare il controllo remoto dell'apparecchio occorre prima eseguire correttamente la procedura di connessione. Questa procedura è necessaria per registrare l'apparecchio e collegarlo alla rete domestica.

- Toccare "Aggiungi apparecchio" sull'applicazione mobile per procedere alla connessione.
- Sul prodotto, aprire la sezione "Strumenti/Connettività/Connetti alla rete" per iniziare la configurazione.

COME CONFIGURARE LA CONNESSIONE

Per utilizzare questa funzione è necessario disporre di: uno smartphone o un tablet, e un router wireless collegato a Internet. Usando lo smartphone o il tablet, controllare che il segnale della rete wireless domestica sia sufficientemente forte vicino all'apparecchio. Il router o il dispositivo di tethering mobile deve essere diverso dal dispositivo su cui è installata l'applicazione mobile.

Requisiti minimi.

Dispositivo intelligente: Android con schermo 1280 x 720 (o superiore) o iOS.

Le informazioni sulla compatibilità dell'app con le varie versioni di Android o iOS sono disponibili sui rispettivi store online.

Router wireless: 2,4 Ghz, WiFi b/g/n.

1. Scaricare l'app 6th Sense Live

Per prima cosa, scaricare l'app sul proprio dispositivo mobile. L'app 6th Sense Live presenterà la sequenza di passaggi qui descritta. È possibile scaricare l'app 6th Sense Live dall'App Store o dal Google Play Store.

2. Creare un account

Se ancora non si dispone di un account è necessario crearlo. In questo modo sarà possibile collegare in rete i propri apparecchi e controllarli da remoto.

3. Registrare l'apparecchio

Registrare il proprio apparecchio seguendo le istruzioni dell'app. Per completare il processo di registrazione sarà necessario quanto segue:

- Il numero di identificazione dell'apparecchio intelligente (SAID - Smart appliance IDentifier) presente nella sezione Strumenti/Connettività/Connetti alla rete,
- Il numero del prodotto a 12 cifre presente sull'etichetta del prodotto,
- La connessione Bluetooth attiva sullo smartphone.

Una volta pronti, aggiungere l'apparecchio tramite l'applicazione mobile e seguire le istruzioni riportate su di essa.

Nota:

Il Bluetooth deve essere presente solo durante il processo di registrazione.

La connessione WiFi può essere impostata solo tramite l'applicazione mobile.

In caso di modifica delle impostazioni del router (ad es. il nome o la password della rete, oppure il provider della linea dati) sarà necessario eseguire nuovamente la procedura di connessione.

3. IMPOSTAZIONE DI DATA E ORA

Se il forno viene collegato alla rete domestica, la data e l'ora saranno impostate automaticamente. Diversamente sarà necessario impostarle manualmente

- Impostare l'ora toccando i numeri corrispondenti.
- Toccare "IMPOSTA" per confermare.

Dopo avere impostato l'ora, occorrerà impostare la data

- Impostare la data toccando i numeri corrispondenti.
- Toccare "IMPOSTA" per confermare.

Dopo una lunga interruzione di corrente, è necessario impostare nuovamente l'ora e la data.

4. IMPOSTARE L'ASSORBIMENTO DI POTENZA

Il forno è programmato per assorbire una potenza elettrica compatibile con una rete domestica di potenza nominale superiore a 3 kW (16 Ampere): nel caso si disponga di una potenza inferiore, è necessario diminuire questo valore (13 Ampere).

- Toccare il valore sulla destra per selezionare la potenza.
- Toccare "OK" per terminare la configurazione iniziale.

5. RISCALDAMENTO DEL FORNO

Un nuovo forno può rilasciare degli odori dovuti alla lavorazione di fabbrica: questo è normale. Prima di cucinare gli alimenti è dunque raccomandato di riscaldare a vuoto il forno per rimuovere ogni odore.

USO QUOTIDIANO

1. SELEZIONARE UNA FUNZIONE

Per accendere il forno, premere  o toccare lo schermo. Il display consente di scegliere tra le Modalità manuali e le Modalità 6th Sense.

- Toccare la funzione principale desiderata per accedere al menu corrispondente.
- Scorrere in alto o in basso per visualizzare l'elenco delle opzioni.
- Selezionare la funzione desiderata con un tocco.

2. IMPOSTAZIONE DELLE FUNZIONI MANUALI

Dopo avere selezionato la funzione desiderata è possibile modificarne le impostazioni. Il display mostrerà i valori che è possibile modificare.

TEMPERATURA / LIVELLO GRILL / LIVELLO VAPORE

- Toccare la funzione principale desiderata per accedere al menu corrispondente.

In base alla funzione selezionata, è possibile attivare o disattivare il preriscaldamento con una specifica levetta.

DURATA

Non è necessario impostare la durata, ad esempio se si desidera gestire la cottura manualmente. Se si imposta una durata, la cottura proseguirà per il tempo selezionato. Alla scadenza del tempo impostato, la cottura si interrompe automaticamente.

- Per impostare la durata, toccare la sezione Tempo o "Imposta tempo di cottura" dopo aver premuto AVVIO.
- Impostare la durata di cottura desiderata toccando i numeri corrispondenti.
- Toccare "AVANTI" per confermare.

Per annullare una durata impostata durante la cottura e quindi gestire manualmente la fine della cottura, è possibile toccare il valore della durata e impostare "0" oppure aprire il menu a tre punti e modificare il tempo di cottura.

Se si desidera interrompere il ciclo, aprire il menu a tre punti e selezionare "Interrompi cottura".

3. IMPOSTAZIONE DELLE MODALITÀ AUTO 6TH SENSE

Le Modalità Auto 6th Sense consentono di preparare un'ampia varietà di piatti, scegliendo tra quelli indicati nell'elenco. L'apparecchio seleziona automaticamente la maggior parte delle impostazioni di cottura in modo da produrre un risultato ottimale.

Inoltre, grazie a uno speciale sensore in grado di riconoscere il contenuto di umidità del cibo, alcune funzioni delle MODALITÀ AUTO 6TH SENSE consentono di ottenere una cottura ottimale per qualsiasi tipo di alimento senza alcuna impostazione: il sensore interromperà la cottura esattamente al momento giusto. Negli ultimi minuti di cottura, sul display comparirà un conto alla rovescia indicante il tempo residuo.

- Scegliere una ricetta dall'elenco.

Le funzioni sono visualizzate per categorie di alimenti nella menu "6th SENSE FOOD" (vedere le relative tabelle).

- Dopo avere selezionato una funzione, è sufficiente indicare le caratteristiche dell'alimento da cuocere (quantità, peso, ecc.) per ottenere un risultato ottimale.

4. IMPOSTARE L'AVVIO RITARDATO

È possibile ritardare la cottura prima di avviare una funzione: La funzione si avvia al momento selezionato anticipatamente.

- Toccare "RITARDO" per impostare l'ora di inizio desiderata. È possibile selezionare l'ora di inizio o l'ora in cui desidera che gli alimenti siano pronti in base alle funzioni selezionate.
- Una volta impostato l'avvio ritardato richiesto, toccare "IMPOSTA" per avviare il tempo di attesa.
- Posizionare gli alimenti nel forno e chiudere la porta: la funzione si avvierà automaticamente al termine del tempo calcolato.

La programmazione dell'avvio ritardato di una cottura disattiva la fase di preriscaldamento del forno: la temperatura desiderata viene raggiunta gradualmente, quindi i tempi di cottura si allungheranno leggermente rispetto a quanto indicato nella tabella di cottura.

- Per attivare immediatamente la funzione e annullare il tempo di ritardo programmato, tocchi "SALTA AVVIO RITARDATO".

5. AVVIO DELLA FUNZIONE

- Dopo avere configurato le impostazioni, toccare "AVVIO" per attivare la funzione.

Se il forno è caldo e la funzione prevede una determinata temperatura massima, sul display compare un messaggio corrispondente. I valori impostati possono essere modificati in qualsiasi momento durante la cottura toccando il valore che si desidera cambiare. Tutte le opzioni disponibili per la modifica possono essere esplorate aprendo il menu a tre punti nella parte inferiore sinistra del display.

La funzione avviata può essere interrotta in qualsiasi momento premendo .

6. PRERISCALDAMENTO

Se era stato attivato il preriscaldamento, all'avvio della funzione il display indica che è in corso la fase di preriscaldamento. Una volta terminata questa fase, verrà emesso un segnale acustico e il display indicherà "FORNO PRONTO"

- Aprire la porta.
- Posizionare gli alimenti nel forno.
- Chiudere la porta e toccare il pulsante "Avvia ora" o il pulsante "AVVIO" per iniziare la cottura.

inserire gli alimenti nel forno prima della fine del preriscaldamento può compromettere i risultati di cottura. Aprendo la porta durante la fase di preriscaldamento, questa si interrompe temporaneamente. Il tempo di cottura non comprende la fase di preriscaldamento.

È possibile modificare l'impostazione predefinita dell'opzione di preriscaldamento per le funzioni di cottura che lo consentono manualmente.

- Selezionare una funzione che consente di impostare manualmente la funzione di preriscaldamento.
- Utilizzare la levetta dedicata al preriscaldamento in basso a destra del display per attivare o disattivare il preriscaldamento. Sarà impostato come opzione predefinita.

7. GIRARE O CONTROLLARE GLI ALIMENTI

Alcune Modalità Auto 6th Sense richiedono che gli alimenti vengano girati durante la cottura. Questa richiesta sarà segnalata da un segnale acustico e da un messaggio corrispondente sul display.

- Aprire la porta.
- Eseguire l'operazione indicata sul display.
- Chiudere la porta, quindi toccare "AVVIO" per riprendere la cottura.

Allo stesso modo, nell'ultimo 5% del tempo di cottura, prima della fine della cottura, il forno richiede di controllare gli alimenti.

Questa richiesta sarà segnalata da un segnale acustico e da un messaggio corrispondente sul display.

- Controllare gli alimenti
- Chiudere la porta, quindi toccare "AVVIO" per riprendere la cottura.

8. FINE COTTURA

Allo scadere del tempo programmato, un segnale acustico e il display indicheranno che la cottura è terminata. Con alcune funzioni, una volta terminata la cottura sarà possibile conferire alla pietanza una doratura extra, prolungare il tempo di cottura o salvare la funzione tra i preferiti.

- Toccare "AGGIUNGI AI PREFERITI" per salvarlo tra i preferiti.
- Selezionare "Doratura extra" per avviare un ciclo di doratura di cinque minuti.
- Toccare "+ 5 min" per prolungare la cottura

9. PREFERITI

La funzione Preferiti permette di memorizzare le impostazioni del forno per le ricette preferite.

Il forno riconosce automaticamente le funzioni più utilizzate. Dopo un certo numero di utilizzi, verrà richiesto di aggiungere la funzione ai preferiti.

COME SALVARE UNA FUNZIONE

Una volta terminata una funzione, toccare "AGGIUNGI AI PREFERITI" per salvarla tra i preferiti. Sarà così possibile richiamarla velocemente in futuro mantenendo le stesse impostazioni.

DOPO AVERE SALVATO LA FUNZIONE

Per visualizzare il menu dei preferiti, premere : Tutte le funzioni salvate saranno elencate in questo Menu. Toccare "AVVIO" per attivare la funzione di cottura selezionata.

MODIFICA DELLE IMPOSTAZIONI

Nella schermata dei preferiti, è possibile aggiungere un'immagine o un nome a ogni ricetta per personalizzarla secondo le proprie preferenze.

- Selezionare la funzione che si desidera modificare.
- Toccare l'icona dei tre puntini nell'angolo in alto a destra.
- Selezionare l'attributo che si desidera modificare.
- Toccare "SALVA" per confermare le modifiche.

Se si desidera rimuovere una funzione specifica, in questo Menu si troverà l'opzione "ELIMINA PREFERITI".

10. STRUMENTI

Premere  per aprire il menu "Strumenti" in qualsiasi momento. Da questo menu è possibile scegliere tra varie opzioni e modificare le impostazioni o le preferenze relative al prodotto o al display.



ATTIVAZIONE DA REMOTO

Per abilitare l'uso dell'app 6th Sense Live.



CONTAMINUTI

Questa funzione può essere attivata sia insieme a una funzione di cottura, sia in modo indipendente. Una volta avviato il contaminuti, il conto alla rovescia prosegue autonomamente senza interferire sulla funzione di cottura. Una volta attivato il timer, è possibile selezionare e attivare una funzione.

Il conteggio viene visualizzato nell'angolo superiore destro del display.

Per richiamare o modificare il contaminuti:

- Premere l'opzione timer cucina.

Un segnale acustico e il display avviseranno del termine del conto alla rovescia.

- Toccare "PAUSA" se si desidera mettere in pausa il timer. A questo punto, è possibile toccare "RIPRENDI" per riavviare il timer.
- Toccare "ANNULLA" per annullare il timer o impostare una nuova durata del timer.
- Toccare "+1 min" per aumentare la durata di 1 minuto.



LUCE

per accendere e spegnere la luce del forno.



SMART CLEAN

L'azione del vapore rilasciato durante questo speciale ciclo di pulizia a bassa temperatura permette di rimuovere facilmente sporco e residui di cibo. Versare 200 ml di acqua potabile sul fondo del forno, attivando la funzione a forno freddo.



BLOCCO TASTI

La funzione "Blocco tasti" permette di bloccare i tasti del pannello a sfioramento per evitare che vengano premuti accidentalmente.

Per sbloccare l'apparecchio, premere a lungo il tasto di blocco sul touch pad.



PREFERENZE

Per modificare diverse impostazioni del forno, selezionare la Modalità Sabbath e disattivare la "Modalità Demo".



CONNETTIVITÀ

Per modificare le impostazioni o configurare una nuova rete domestica.



INFO

Per ottenere ulteriori informazioni sul prodotto.

NOTE

- Non coprire l'interno del forno con pellicola di alluminio.
- Non trascinare pentole o tegami sul fondo del forno, perché così facendo si potrebbe rovinare lo smalto.
- Non appoggiare pesi elevati sulla porta e non aggrapparsi ad essa.
- A causa della temperatura più elevata del ciclo Pizza, si prevede un raffreddamento leggermente superiore.

CONSIGLI UTILI

COME LEGGERE LA TABELLA DI COTTURA

La tabella indica la funzione, gli accessori e il livello migliore da utilizzare per cuocere svariati tipi di cibo. I tempi di cottura si intendono dall'introduzione degli alimenti nel forno, escluso il preriscaldamento (dove richiesto). Le temperature e i tempi di cottura sono indicativi e dipendono dalla quantità di cibo e dal tipo di accessori. Utilizzare inizialmente i valori più bassi consigliati e, se il risultato della cottura non è quello desiderato, passare a quelli più alti. Si consiglia di utilizzare gli accessori in dotazione e tortiere o teglie possibilmente in metallo scuro. È possibile utilizzare anche tegami e accessori in pyrex o in ceramica, ma occorre considerare che i tempi di cottura si allungheranno leggermente.

COTTURA SIMULTANEA DI PIETANZE DIVERSE

Utilizzando la funzione "Termoventilato", è possibile cuocere contemporaneamente alimenti diversi (ad esempio: pesce e verdure) che richiedono la stessa temperatura, su differenti ripiani. Si potranno estrarre prima gli alimenti che richiedono tempi di cottura più brevi e lasciare continuare la cottura per quelli che necessitano di tempi più lunghi.

CARNE

Utilizzare qualunque tipo di teglia o pirofila adatta alle dimensioni della carne da cuocere. Per gli arrostiti, aggiungere preferibilmente del brodo sul fondo della pirofila inumidendo la carne durante la cottura per insaporirla. Fare attenzione al vapore che si sviluppa durante tale operazione. Quando l'arrosto è pronto, lasciarlo riposare in forno per altri 10-15 minuti oppure avvolgerlo in un foglio di alluminio.

Per la cottura uniforme della carne alla griglia, scegliere tagli dello stesso spessore. I pezzi di carne molto spessi richiedono tempi di cottura più lunghi. Per evitare che si brucino in superficie, allontanarli dal grill disponendoli su ripiani più bassi. Girare la carne a due terzi della cottura. Aprire con cautela la porta in quanto può fuoriuscire vapore caldo.

Si consiglia di posizionare una leccarda con mezzo litro d'acqua potabile direttamente sotto la griglia sulla quale avete posizionato il cibo da grigliare, per raccogliere il liquido di cottura. Rabboccare quando necessario.

DESSERT

Cuocere i dessert delicati con la funzione statica su un solo livello.

Utilizzare tortiere in metallo scuro e posizionarle sempre sulla griglia in dotazione. Per la cottura su più livelli selezionare la funzione termoventilato e disporre le tortiere sfalsate sulle griglie, in modo da favorire la circolazione dell'aria.

Per capire se la torta lievitata è cotta, inserire uno stuzzicadenti nella parte centrale del dolce. Se lo stuzzicadenti rimane asciutto, il dolce è pronto.

Se si utilizzano tortiere antiaderenti, non imburrare i bordi, il dolce potrebbe non crescere omogeneamente sui lati.



















































Se il dolce si "sgonfia" durante la cottura, la volta successiva utilizzare una temperatura inferiore, magari riducendo la quantità di liquido e mescolando più delicatamente l'impasto.

I dessert con guarnitura succosa (torte al formaggio o crostate di frutta) richiedono la funzione "Ventilato". Se la base della torta risulta troppo umida, usare un ripiano più basso e cospargere la base del dolce di pan grattato o biscotti sbriciolati prima di aggiungere il ripieno.





LIEVITAZIONE

Si consiglia di coprire l'impasto con un panno umido prima di introdurlo nel forno. Con questa funzione, i tempi di lievitazione si riducono di circa un terzo rispetto ai tempi di lievitazione a temperatura ambiente (20-25°C). Il tempo di lievitazione per un impasto da pizza da 1 kg è di circa un'ora.

6th sense **TABELLA DI COTTURA**

CATEGORIE DI ALIMENTI			QUANTITÀ	GRADO DI COTTURA	LIVELLO DI DORATURA	GIRARE (DEL TEMPO DI COTTURA)	LIVELLO E ACCESSORI	
LASAGNA E PASTA AL FORNO	Freschi	Lasagna	0,5 - 3 kg	-	MED	-	2 	
	Surgelati	Lasagna	0,5 - 3 kg	-	-	-	2 	
		Cannelloni	0,5 - 3 kg	-	-	-	2 	
CARNE	Manzo	Roast Beef	0,6 - 2 kg	MED	MED	-	3 	
		Bistecca	2 - 4 cm	MED	-	2/3	5  4 	
		Hamburger	1,5 - 3 cm	-	-	3/5	5  4 	
	Maiale	Arrosto di maiale	0,6 - 2,5 kg	-	MED	-	3 	
		Costine di maiale	0,5 - 2,0 kg	-	-	2/3	5  4 	
		Bacon	0,5 - 1,5 cm	-	-	1/2	5  4 	
	Pollo	Pollo	Pollo intero	0,6 - 2,5 kg	-	-	-	4  2 
			Petto di pollo	1 - 4 (cm)	-	-	-	4  2 
			Pollo in pezzi	0,2 - 1,5 kg	-	-	-	4  2 
			Bastoncini di pollo	-	-	-	-	4  2 
			Cotolette impanate	1 - 4 (cm)	-	-	-	4  2 
			Alette di pollo	0,2 - 1,5 kg	-	-	-	4  2 
			Bocconcini di pollo [surgelati]	-	-	-	-	4  2 
			Alette di pollo [surgelate]	-	-	-	-	4  2 
	Anatra arrosto	Petto/filetti anatra	1 - 5 cm	-	-	2/3	5  4 	
	Tacchino arrosto	Petto di tacchino	1 - 5 cm	-	-	2/3	5  4 	
	Carne		Spiedini di carne	0,2 - 1,5 kg	-	-	1/2	4  2 
Costolette di maiale			1 - 4 (cm)	-	-	-	4  2 	
Hamburger			1 - 4 (cm)	-	-	-	4  2 	
Salsicce & wurstel			1,5 - 3,5 (cm)	-	-	-	4  2 	
Cotolette impanate			1 - 4 (cm)	-	-	-	4  2 	
PESCE E FRUTTI DI MARE			Filetti arrosto e bisticche	Trancio di tonno	1 - 3 (cm)	MED	-	3/4
	Trancio di salmone	1 - 3 (cm)		MED	-	3/4	3  2 	
	Trancio di pesce spada	0,5 - 3 cm		-	-	3/4	3  2 	
	Filetto di merluzzo	0,1 - 0,3 kg		-	-	-	3  2 	
	Filetto di spigola	0,05 - 0,15 kg		-	-	-	3  2 	

* Quantità consigliata

ACCESSORI					
	Griglia	Pirofila o tortiera su griglia	Leccarda / Teglia	Leccarda con 500 ml di acqua	Teglia frittura ad aria

6th sense **TABELLA DI COTTURA**

CATEGORIE DI ALIMENTI		QUANTITÀ	GRADO DI COTTURA	LIVELLO DI DORATURA	GIRARE (DEL TEMPO DI COTTURA)	LIVELLO E ACCESSORI	
PESCE E FRUTTI DI MARE	Filetti arrosto e bistecche	Filetto di orata	0,05 - 0,15 kg	-	-	-	3 2
		Altri filetti	0,5 - 3 cm	-	-	-	3 2
		Filetti [surgelati]	0,5 - 3 cm	-	-	-	3 2
	Frutti mare grigliati	Capesante	una teglia	-	-	-	4
		Cozze	una teglia	-	-	-	4
		Gamberetti	una teglia	-	-	-	4 3
		Gamberoni	una teglia	-	-	-	4 3
	Pesce	Pesce impanato	1,5 - 3,5 (cm)	-	-	-	4 2
		Filetto di pesce	1,5 - 3,5 (cm)	-	-	-	4 2
		Pesce intero	0,4 - 0,8 kg	-	-	-	4 2
		Frutti di mare	-	-	-	-	4 2
	VERDURE	Verdure arrostate	Patate arrosto	0,5 - 1,5 kg	-	MED	-
Verdure ripiene [l'uno]			0,1 - 0,5 kg	-	-	-	3
Altre verdure			0,5 - 1,5 kg	-	MED	-	3
Verdure gratinate		Patate al gratin	una teglia	-	-	-	3
		Pomodori al gratin	una teglia	-	-	-	3
		Peperoni al gratin	una teglia	-	-	-	3
		Broccoli al gratin	una teglia	-	-	-	3
		Cavolfiori al gratin	una teglia	-	-	-	3
		Verdure gratinate	una teglia	-	-	-	3
Verdure		Patatine fritte fatte in casa	0,3 - 0,8 kg	-	-	-	4 2
		Patate a spicchi	1 - 4 (cm)	-	-	-	4 2
		Verdure miste	0,3 - 0,8 kg	-	-	2/3	4 2
	Zucchine impanate	0,2 - 0,5 kg	-	-	-	4 2	
	Patate fritte	0,3 - 0,8 kg	-	-	-	4 2	
	Involtini primavera [surgelati]	-	-	-	-	4 2	
PASTICCERIA SALATA	Torta salata	0,8 - 1,2 kg	-	MED	-	2	
	Strudel di verdure	0,5 - 1,5 kg	-	MED	-	2	

* Quantità consigliata

ACCESSORI					
	Griglia	Pirofila o tortiera su griglia	Leccarda / Teglia	Leccarda con 500 ml di acqua	Teglia frittura ad aria

6th sense **TABELLA DI COTTURA**

CATEGORIE DI ALIMENTI		QUANTITÀ	GRADO DI COTTURA	LIVELLO DI DORATURA	GIRARE (DEL TEMPO DI COTTURA)	LIVELLO E ACCESSORI	
PASTICCERIA SALATA	Pane	Panini	60 - 150 g [l'uno]*	-	-	-	3
		Pane per tramezzini	400 - 600 g [l'uno]	-	-	-	2
		Pane Grande	0,7 - 2,0 kg *	-	-	-	2
		Baguette	200 - 300 g [l'una]	-	-	-	3
	Pizza	Pizza al piatto	Rotonda	-	-	-	2
		Pizza alta	Leccarda	-	-	-	2
		Pizza [surgelata]	1 strato*	-	-	-	2
			2 strati*	-	-	-	4 1
			3 strati*	-	-	-	5 3 1
			4 strati*	-	-	-	5 4 2 1
PASTICCERIA DOLCE	Dolci lievitati	Pan di spagna	0,5 - 1,2 kg	-	-	-	2
	Biscotti		0,2 - 0,6 kg	-	-	-	3
	Croissant		una teglia *	-	-	-	3
	Croissant [surgelati]		una teglia *	-	-	-	3
	Bignè		una teglia *	-	-	-	3
	Meringhe		10 - 30 g [l'una]	-	-	-	3
	Crostata		0,4 - 1,6 kg	-	-	-	3
	Strudel		0,4 - 1,6 kg	-	-	-	3
	Torta di frutta		0,5 - 2 kg	-	-	-	2

* Quantità consigliata





ACCESSORI					
	Griglia	Pirofila o tortiera su griglia	Leccarda / Teglia	Leccarda con 500 ml di acqua	Teglia frittura ad aria





















































































TABELLA DI COTTURA PER FRITTURA AD ARIA













	RICETTA	FUNZIONE	QUANTITÀ CONSIGLIATA	PRERISC	TEMPERATURA (°C)	DURATA (MIN.)	RIPIANI E ACCESSORI
ALIMENTI SURGELATI	Patate fritte surgelate		650 - 850 g	Sì	200	25 - 30	
	Nugget di pollo surgelati		500 g	Sì	200	15 - 20	
	Bastoncini di pesce		500 g	Sì	220	15 - 20	
	Anelli di cipolle		500 g	Sì	200	15 - 20	
VERDURE	Zucchini freschi impanati		400 g	Sì	200	15 - 20	
	Patatine fritte fatte in casa		300 - 800 g	Sì	200	20 - 40	
	Verdure miste		300 - 800 g	Sì	200	20 - 30	
CARNE E PESCE	Petti di pollo		1 - 4 cm	Sì	200	20 - 40	
	Alette di pollo		200 - 1500 g	Sì	220	30 - 50	
	Cotolette impanate		1 - 4 cm	Sì	220	20 - 50	
	Filetti di pesce		1 - 4 cm	Sì	220	15 - 25	

Per cucinare alimenti freschi o fatti in casa, distribuire uno strato sottile di olio sulla superficie dell'alimento. Per garantire risultati di cottura uniformi, mescolare gli alimenti a metà del tempo di cottura consigliato.

FUNZIONI			
	Frittura ad aria		
ACCESSORI			
	Teglia frittura ad aria	Pirofila o tortiera su griglia	Leccarda/piastra dolci o teglia su griglia

TABELLA DI COTTURA

RICETTA	FUNZIONE	PRERISC	TEMPERATURA (°C)	DURATA (MIN.)	RIPIANI E ACCESSORI
Torte lievitate / Pan di Spagna		Sì	170	30 - 50	 2
		Sì	160	30 - 50	 2
		Sì	160	30 - 50	 4  1
Torte ripiene (cheesecake, strudel, torta di mele)		Sì	160 - 200	30 - 85	 3
		Sì	160 - 200	30 - 90	 4  1
Biscotti		Sì	150	20 - 40	 3
		Sì	140	30 - 50	 4
		Sì	140	30 - 50	 4  1
		Sì	135	40 - 60	 5  3  1
Tortine / Muffin		Sì	170	20 - 40	 3
		Sì	150	30 - 50	 4
		Sì	150	30 - 50	 4  1
		Sì	150	40 - 60	 5  3  1
Bigné		Sì	180 - 200	30 - 40	 3
		Sì	180 - 190	35 - 45	 4  1
		Sì	180 - 190	35 - 45 *	 5  3  1
Meringhe		Sì	90	110 - 150	 3
		Sì	90	130 - 150	 4  1
		Sì	90	140 - 160 *	 5  3  1
Pizza / Pane / Focaccia		Sì	190 - 250	15 - 50	 2
		Sì	190 - 230	20 - 50	 5  3  1
Pizza (sottile, alta, focaccia)		Sì	310	7 - 12	 2
		Sì	220 - 240	25 - 50 *	 5  3  1
Pizza surgelata		Sì	250	10 - 15	 3
		Sì	250	10 - 20	 4  1
		Sì	220 - 240	15 - 30	 5  3  1
Torte salate (torta di verdure, quiche)		Sì	180 - 190	45 - 55	 3
		Sì	180 - 190	45 - 60	 4  1
		Sì	180 - 190	45 - 70 *	 5  3  1

FUNZIONI								ECO	
	Statico	Temoventilato	Ventilato	Grill	TurboGrill	MaxiCooking	Cook4	CicloECO	Pizza
ACCESSORI									
	Griglia	Pirofila o tortiera su griglia	Leccarda / piastra dolci o teglia su griglia	Leccarda / Teglia	Leccarda con 500 ml di acqua				

RICETTA	FUNZIONE	PRERISC	TEMPERATURA (°C)	DURATA (MIN.)	RIPIANI E ACCESSORI
Vols-au-vent / Salatini di pasta sfoglia		Sì	190 - 200	20 - 30	
		Sì	180 - 190	20 - 40	
		Sì	180 - 190	20 - 40 *	
Lasagne / Sformati / Pasta al forno / Cannelloni		Sì	190 - 200	45 - 65	
Agnello / Vitello / Manzo / Maiale 1 kg		Sì	190 - 200	80 - 110	
Arrosto di maiale con cotenna 2 kg		-	170	110 - 150	
Pollo / Coniglio / Anatra 1 kg		Sì	200 - 230	50 - 100	
Tacchino / Oca 3 kg		Sì	190 - 200	80 - 130	
Pesce al forno / al cartoccio (filetti, intero)		Sì	180 - 200	40 - 60	
Verdure ripiene (pomodori, zucchine, melanzane)		Sì	180 - 200	50 - 60	
Pane tostato		-	3 (Alta)	3 - 6	
Filetti di pesce / Bistecche		-	2 (media)	20 - 30 **	
Salsicce / Spiedini / Costine / Hamburger		-	2 - 3 (media - alto)	15 - 30 **	
Pollo arrosto (1-1,3 kg)		-	2 (media)	55 - 70 ***	
Coscia d'agnello / Stinco		-	2 (media)	60 - 90 ***	
Patate arrosto		-	2 (media)	35 - 55 ***	
Verdure gratinate		-	3 (Alta)	10 - 25	
Biscotti		Sì	135	50 - 70	
Crostate		Sì	170	50 - 70	
Pizze tonde		Sì	210	40 - 60	
Pasto completo: Crostata di frutta (livello 5) / Lasagne (livello 3) / Carne (livello 1)		Sì	190	40 - 120 *	
Pasto completo: Crostata di frutta (livello 5) / Verdure arrostate (livello 4) / Lasagne (livello 2) / Tagli di carne (livello 1)		Sì	190	40 - 120 *	
Lasagne e carne		Sì	200	50 - 100 *	
Carne e patate		Sì	200	45 - 100 *	
Pesce e verdure		Sì	180	30 - 50 *	
Arrosti ripieni	ECO	-	200	80 - 120 *	
Carne in pezzi (coniglio, pollo, agnello)	ECO	-	200	50 - 100 *	

* Il tempo di cottura è indicativo: i piatti possono essere estratti dal forno in momenti diversi, a seconda delle preferenze personali.

** Girare gli alimenti a metà cottura.

*** Girare gli alimenti a due terzi di cottura (se necessario).

FUNZIONI								ECO	
	Statico	Termoventilato	Ventilato	Grill	TurboGrill	MaxiCooking	Cook4	CicloECO	Pizza
ACCESSORI									
	Griglia	Pirofila o tortiera su griglia	Leccarda / piastra dolci o teglia su griglia	Leccarda / Teglia	Leccarda / Teglia	Leccarda / Teglia	Leccarda / Teglia	Leccarda con 500 ml di acqua	Leccarda con 500 ml di acqua

Whirlpool

COME LEGGERE LA TABELLA DI COTTURA

La tabella indica la funzione, gli accessori e il livello migliore da utilizzare per cuocere svariati tipi di cibo. I tempi di cottura si intendono dall'introduzione degli alimenti nel forno, escluso il preriscaldamento (dove richiesto). Le temperature e i tempi di cottura sono indicativi e dipendono dalla quantità di cibo e dal tipo di accessori. Utilizzare inizialmente i valori più bassi consigliati e, se il risultato della cottura non è quello desiderato, passare a quelli più alti. Si consiglia di utilizzare gli accessori in dotazione e tortiere o teglie possibilmente in metallo scuro. È possibile utilizzare anche tegami e accessori in pyrex o in ceramica, ma occorre considerare che i tempi di cottura si allungheranno leggermente.

MANUTENZIONE E PULIZIA

Assicurarsi che il forno si sia raffreddato prima di effettuare qualsiasi intervento di manutenzione o pulizia.

Non utilizzare apparecchi a vapore.

Non usare pagliette metalliche, panni abrasivi e detersivi abrasivi o corrosivi che possano danneggiare le superfici.

Indossare guanti protettivi. Il forno deve essere scollegato dalla rete elettrica prima di effettuare qualsiasi tipo di manutenzione.

SUPERFICI ESTERNE

- Pulire le superfici con un panno in microfibra umido. Se molto sporche, aggiungere qualche goccia di detersivo con pH neutro. Asciugare con un panno.
- Non utilizzare detersivi corrosivi o abrasivi. Se inavvertitamente uno di questi prodotti dovesse venire a contatto con le superfici, pulire subito con un panno in microfibra umido.

SUPERFICI INTERNE

- Dopo ogni uso, lasciare raffreddare il forno e pulirlo preferibilmente quando è ancora tiepido per rimuovere incrostazioni e macchie dovute a residui di cibo. per asciugare la condensa dovuta alla cottura di alimenti ad alto contenuto di acqua, usare a forno freddo un panno o una spugna.
- Attivare la funzione "Smart Clean" per una pulizia ottimale delle superfici interne. (Solo in alcuni modelli).
- Pulire i vetri della porta con detersivi liquidi specifici.
- La porta del forno può essere rimossa per facilitare la pulizia.

ACCESSORI

Mettere a bagno gli accessori con detersivo per piatti dopo l'uso, maneggiandoli con guanti da forno, se ancora caldi. I residui di cibo possono essere rimossi con una spazzola per piatti o con una spugna. Non pulire la sonda alimenti e la sonda carne (se presente) in lavastoviglie. La teglia per frittura ad aria (se presente) può essere lavata in lavastoviglie.

RIMOZIONE E MONTAGGIO DELLA PORTA

1. Per rimuovere la porta, aprirla completamente e abbassare i fermi fino alla posizione di sblocco.

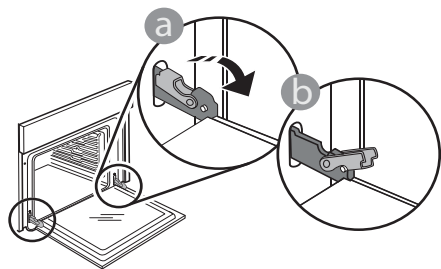

2. Chiudere la porta fino a quando è possibile. Prendere saldamente la porta con entrambe le mani, evitando di tenerla per la maniglia. È sufficiente rimuovere la porta continuando a chiuderla e tirandola contemporaneamente verso l'alto, finché non si sgancia dalla propria sede. Togliere la porta e appoggiarla su un piano morbido.

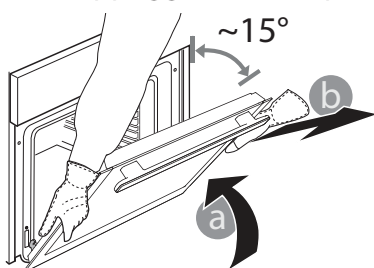

3. Per rimontare la porta, avvicinarla al forno allineando i ganci delle cerniere alle proprie sedi e ancorare la parte superiore agli alloggiamenti.

4. Abbassare la porta e poi aprirla completamente. Abbassare i fermi nella posizione originale: fare attenzione che siano completamente abbassati.

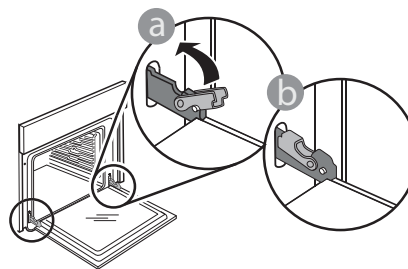

Sarà necessario applicare una leggera pressione per assicurare il corretto posizionamento dei fermi.

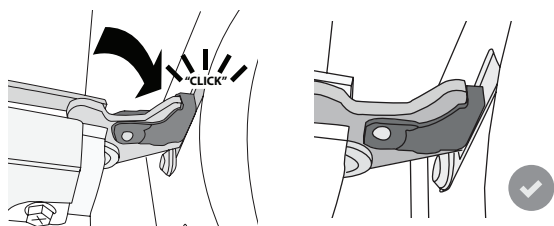

5. Provare a chiudere la porta, verificando che sia allineata al pannello di controllo. Nel caso non lo fosse, ripetere i passi sopra descritti: La porta potrebbe danneggiarsi se non funziona correttamente.

SOSTITUZIONE DELLA LAMPADINA

Per la sostituzione della lampadina, contattare il servizio assistenza.

Domande Frequenti Sulla Connessione Wifi

Quali protocolli WiFi sono supportati?

L'adattatore WiFi installato supporta la connettività WiFi b/g/n per i paesi europei.

Quali impostazioni occorre configurare nel software del router?

Per il router sono richieste le seguenti impostazioni: 2,4 GHz abilitato, WiFi b/g/n, DHCP e NAT attivati.

Quale versione di WPS è supportata?

L'apparecchio non supporta WPS.

Vi sono differenze tra smartphone Android e iOS?

Non vi sono differenze, è possibile usare indifferentemente l'uno o l'altro sistema operativo.

È possibile utilizzare il tethering con un cellulare invece di un router?

Sì, ma i servizi cloud sono concepiti per dispositivi con connessione permanente.

Come si può controllare che la connessione a Internet domestica sia funzionante e la funzionalità wireless sia abilitata?

È possibile cercare la propria rete sullo smartphone o sul tablet. Prima di provare, disattivare tutte le altre connessioni dati.

Come si può verificare che l'apparecchio sia collegato alla rete WiFi della propria abitazione?

Accedere alla configurazione del router (vedere il manuale del router) e controllare che l'indirizzo MAC dell'apparecchio sia presente nell'elenco dei dispositivi wireless collegati.

Dove si può trovare l'indirizzo MAC dell'apparecchio?

Premere "Strumenti", quindi premere "Connettività", quindi cercare "Indirizzo Mac". L'indirizzo MAC è formato da una combinazione di 6 coppie di numeri e lettere separate dai due punti.

Come si può controllare se la funzionalità wireless dell'apparecchio è abilitata?

Utilizzare il dispositivo smart e l'App 6th Sense Live per verificare se l'apparecchio è online o meno.

Che cosa può impedire al segnale di raggiungere l'apparecchio?

Controllare che i dispositivi collegati non occupino interamente la banda disponibile.

Verificare che il numero dei dispositivi abilitati per la connessione WiFi non superi il limite massimo supportato dal router.

Quale dovrebbe essere la distanza tra il router e l'apparecchio?

Normalmente, il segnale WiFi ha una potenza sufficiente per coprire un paio di stanze, ma la portata effettiva dipende in gran parte dal materiale delle pareti. È possibile controllare la potenza del segnale avvicinando lo smartphone o il tablet all'apparecchio.

Cosa si può fare se la connessione wireless non raggiunge l'apparecchio?

È possibile utilizzare dispositivi specifici per estendere la copertura della rete WiFi domestica, ad esempio access point, ripetitori WiFi e ponti Powerline (non in dotazione con l'apparecchio).

Dove si possono trovare il nome e la password della rete wireless?

Consultare la documentazione del router.

Normalmente, sul router è applicata un'etichetta contenente le informazioni necessarie per accedere alla pagina di configurazione usando un dispositivo connesso.

Cosa si può fare se sul display compare il simbolo o se l'apparecchio non riesce a stabilire una connessione stabile con il router?

È possibile che l'apparecchio si colleghi al router ma non riesca ad accedere a Internet. Per collegare l'apparecchio a Internet, controllare le impostazioni del router e/o della linea. Premendo su "Strumenti" e quindi su "Connettività", è possibile ottenere maggiori informazioni sul motivo dell'errore di connessione.

Impostazioni del router: NAT deve essere attivo, Firewall e DHCP devono essere configurati correttamente. Tipi di crittografia supportati per le password: WEP, WPA, WPA2. Se si desidera usare un tipo di crittografia differente, consultare il manuale del router.

Impostazioni della linea: se il provider del servizio Internet ha stabilito il numero di indirizzi MAC che possono collegarsi a Internet, può darsi che non si riesca a collegare l'apparecchio al cloud. L'indirizzo MAC è un identificatore univoco ed è diverso per ogni dispositivo. Si dovrà chiedere al provider la procedura da seguire per collegare a Internet altri dispositivi diversi dai computer.

Come si può controllare se i dati vengono trasmessi?

Dopo avere configurato la rete, spegnere l'apparecchio, attendere 20 secondi e riaccenderlo; Utilizzare il dispositivo smart e l'App 6th Sense Live per verificare se l'apparecchio è online o meno.

Alcune impostazioni impiegano diversi secondi per comparire nell'app.

Si può modificare l'account Whirlpool mantenendo connessi gli apparecchi?

È possibile creare un nuovo account, ma occorre ricordarsi di revocare l'associazione dei propri apparecchi al vecchio account prima di associarli a quello nuovo.

Cosa occorre fare se si cambia il router?

È possibile mantenere gli stessi parametri di configurazione (nome e password della rete) oppure cancellare le impostazioni precedenti dall'apparecchio e ripetere la procedura di configurazione.

RISOLUZIONE DEI PROBLEMI

Problema	Possibile causa	Soluzione
Il forno non funziona.	Interruzione di corrente elettrica. Disconnessione dalla rete principale.	Verificare che ci sia tensione in rete e che il forno sia collegato all'alimentazione elettrica. Spegner e riaccendere il forno e verificare se l'inconveniente persiste.
Il display mostra la lettera "F" seguita da un numero.	Problema software.	Contattare il Call Center e indicare il numero che segue la lettera "F".
Una funzione di cottura 6th Sense termina senza visualizzare il conto alla rovescia. La cottura termina prima dello scadere del conto alla rovescia.	La quantità di alimenti non rientra nell'intervallo consigliato. È stata aperta la porta durante la cottura.	Aprire la porta e controllare il grado di cottura degli alimenti. Se necessario, completare la cottura selezionando una funzione tradizionale.
Il forno non si riscalda.	Se la modalità "DEMO" è impostata su "On", tutti i comandi sono operativi e i menu sono disponibili ma il forno non viene riscaldato. Sul display appare la scritta "DEMO" ogni 60 secondi.	Accedere a "DEMO" dal menu "IMPOSTAZIONI" e scegliere "Off".
La luce si spegne.	La modalità "ECO" è impostata su "On".	Accedere a "ECO" dal menu "IMPOSTAZIONI" e scegliere "Off".
La porta non si chiude correttamente.	I fermi di sicurezza si trovano in posizione errata.	Verificare che i fermi di sicurezza siano in posizione corretta facendo riferimento alle istruzioni di rimozione e riapplicazione della porta contenute nella sezione "Pulizia e manutenzione".
L'interruttore generale dell'impianto domestico si spegne.	La potenza dell'apparecchio non è regolata correttamente.	Verificare che la rete domestica abbia una portata nominale di almeno 3 kW. In caso contrario, ridurre la potenza a 13 Ampere. Selezionare "POTENZA" dal menu "IMPOSTAZIONI" e scegliere "BASSO".
Il ciclo di cottura con la sonda è terminato senza una causa evidente o l'errore F3E3 è stampato sullo schermo.	La sonda alimenti non è collegata correttamente.	Controllare il collegamento della sonda alimenti.

Per le linee guida, la documentazione standard e altre informazioni sui prodotti:

- Utilizzare il QR sul proprio prodotto
- Visitare il nostro sito web docs.whirlpool.eu
- Oppure, **contattare il Servizio Assistenza Tecnica** (al numero di telefono riportato sul libretto di garanzia). Prima di contattare il Servizio Assistenza Clienti, prepararsi a fornire i codici riportati sulla targhetta matricola del prodotto.

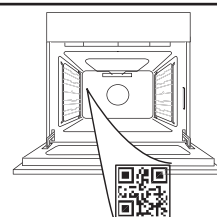

Whirlpool



400020003071

**GRACIAS POR ADQUIRIR UN PRODUCTO WHIRLPOOL**

Para recibir una asistencia más completa, registre su producto en www.whirlpool.eu/register

ESCANEE EL CÓDIGO QR DE SU APARATO PARA OBTENER MÁS INFORMACIÓN

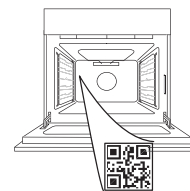

Antes de usar el aparato, lea atentamente las Instrucciones de seguridad.

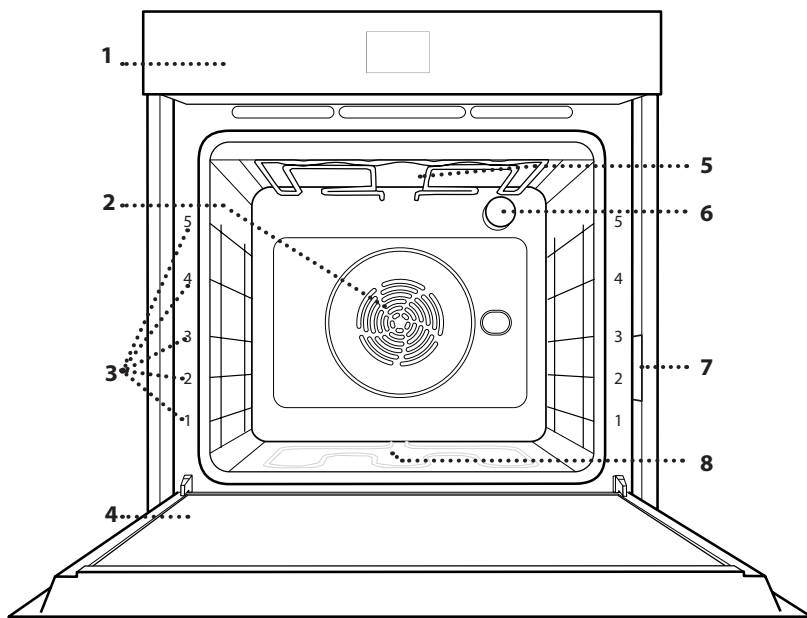
DESCRIPCIÓN DEL PRODUCTO

1. Panel de control
2. Ventilador y resistencia circular (no visible)
3. Guías para estantes (el nivel está indicado en la parte frontal del horno)
4. Puerta
5. Resistencia superior / grill
6. Luz
7. Placa de características (no debe retirarse)
8. Resistencia inferior (no visible)

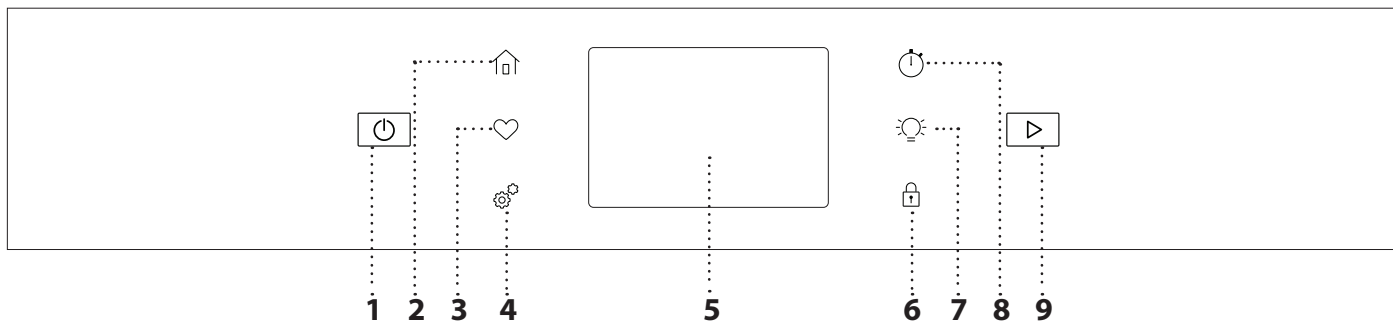
PANEL DE CONTROL**1. ON / OFF**

Para encender y apagar el horno.

2. INICIO

Para acceder rápidamente al menú principal.

3. FAVORITOS

Para recuperar la lista de sus funciones favoritas.

4. HERRAMIENTAS

Para escoger entre varias opciones y para cambiar los ajustes y preferencias del horno.

5. PANTALLA**6. BLOQUEO DE CONTROL**

La función «Bloqueo control» le permite bloquear los botones del panel táctil para no pulsarlos por error.

7. LUZ

Para encender o apagar la lámpara del horno.

8. TEMPORIZADOR DE COCINA

Esta función puede activarse utilizando una función de cocción o de forma independiente para llevar la cuenta del tiempo.

9. INICIO

Para iniciar la función de cocción.

ACCESORIOS

REJILLA

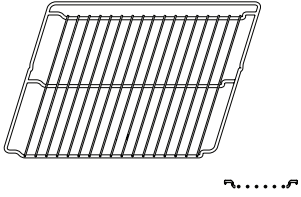

Para cocinar alimentos o como soporte de cazuelas, moldes de tartas y otros recipientes de cocción aptos para horno.

GRASERA

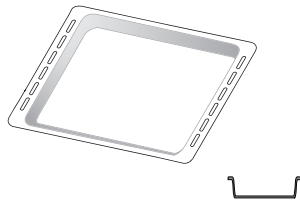

Para utilizar como bandeja de horno para cocinar carne, pescado, verduras, focaccia, etc. o para recoger los jugos de la cocción debajo de la rejilla.

BANDEJA PASTELERA *

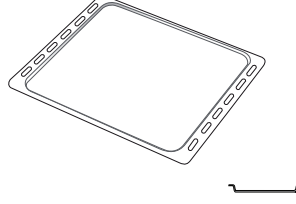

Se utiliza para la cocción de pan y pasteles, pero también para asados, pescado en papillote, etc.

GUÍAS DESLIZANTES *

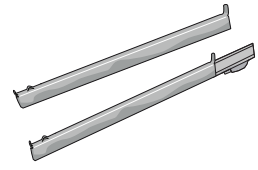

Para facilitar la inserción y extracción de accesorios.

BANDEJA FREÍR CON AIRE*

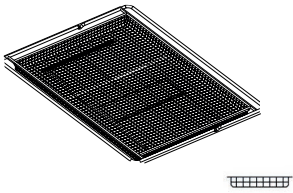

Para utilizar cuando se cocinan alimentos con la función Freír con aire, con una bandeja de horno colocada a un nivel inferior para recoger posibles migas y goteos. Se puede lavar en el lavavajillas.

El número y el tipo de accesorio puede variar dependiendo del modelo comprado.

Otros accesorios pueden adquirirse por separado; para pedidos e información, póngase en contacto con el servicio posventa.

* Disponible solo en determinados modelos

INTRODUCCIÓN DE LA PARRILLA Y OTROS ACCESORIOS

Introduzca la rejilla horizontalmente deslizándola a través de las guías y asegúrese de que el lado con el borde en relieve queda mirando hacia arriba.

Otros accesorios, como la grasera y la bandeja pastelera, se introducen horizontalmente igual que la rejilla.

CÓMO EXTRAER Y VOLVER A COLOCAR LAS GUÍAS PARA ESTANTES

- Para extraer las guías para estantes, retire los tornillos de fijación situados a ambos lados (si los hay) con la ayuda de una moneda o una herramienta. Levante las guías y saque las partes inferiores de sus alojamientos: ahora se pueden retirar las guías de los estantes.

- Para volver a colocar las guías para estantes, primero colóquelas en su alojamiento superior. Manteniéndolas en alto, deslícelas en el compartimento de cocción, y luego bájelas hasta colocarlas en el alojamiento inferior.

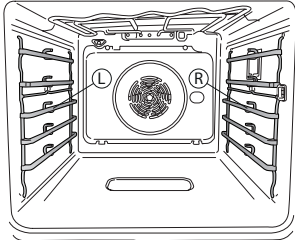

Las guías para estantes izquierda ("L") y derecha ("R") se reconocen por el logotipo indicado en esta imagen.

MONTAJE DE LAS GUÍAS DESLIZANTES

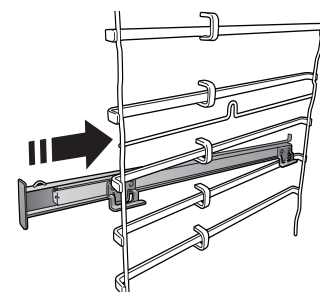

Extraiga las guías para los estantes del horno y quite el plástico de protección de las guías deslizantes.

Fije el cierre superior de la corredera a la guía para los estantes y deslícela hasta el tope. Baje el otro clip a su posición.

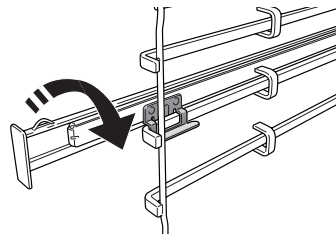

Para fijar la guía, empuje la parte inferior del cierre contra la guía para estantes. Asegúrese de que las guías se pueden mover libremente. Repita estos pasos en la otra guía para estantes del mismo nivel.

Nota: Las guías deslizantes se pueden montar en cualquier nivel.

FUNCIONES



MODOS MANUALES

- **CONVENCIONAL**

Para cocinar cualquier tipo de alimento en un estante.

- **HORNO CONVECCIÓN**

Para cocinar carne y hornear tartas con relleno en un único estante.

- **AIRE FORZADO**

Para hacer diferentes alimentos que requieren la misma temperatura de cocción en varios niveles (máximo tres) al mismo tiempo. Esta función puede utilizarse para cocinar diferentes alimentos sin que se mezclen los olores.

- **GRATINAR**

Para asar al grill filetes, pinchos morunos y salchichas, cocinar verduras gratinadas o tostar pan. Cuando ase carne, le recomendamos colocar la graspera debajo para recoger los jugos de la cocción: Coloque la bandeja en cualquiera de los niveles debajo de la rejilla y añada 500 ml de agua potable.

- **GRATINAR TURBO**

Para asar piezas de carne grandes (pierna de cordero, rosbif, pollo). Le recomendamos utilizar la graspera para recoger los jugos de la cocción: Coloque el recipiente en cualquiera de los niveles debajo de la rejilla y añada 500 ml de agua potable.

- **PRECALENTAR RÁPIDO**

Para precalentar el horno rápidamente.

- **COOK 4**

Para cocinar diferentes tipos de alimentos que requieran la misma temperatura de cocción en cuatro estantes distintos al mismo tiempo. Esta función puede utilizarse para hornear galletas, tartas, pizzas redondas (también congeladas) y para preparar un menú completo. Siga la tabla de cocción para obtener los mejores resultados.

- **FUNCIONES ESPECIALES**

- » **PIZZA**

Esta función le permite cocinar una estupenda pizza casera en menos de 10 minutos, como en un restaurante.

El ciclo de cocción específico funciona a una temperatura superior a 300 grados Celsius, proporcionando una pizza suave por dentro, crujiente por los bordes y con un dorado perfectamente uniforme.

Combinando esta función con el accesorio de piedra para Pizza WPro y precalentando durante 30 minutos, se puede hornear una pizza en 5-8 min.

Si desea hacer un pedido o solicitar información, póngase en contacto con el servicio postventa o entre en el sitio web www.whirlpool.eu

- » **FREÍR CON AIRE**

Esta función le permite cocinar patatas fritas, nuggets de pollo y mucho más utilizando menos aceite, lo que resulta agradablemente crujiente. Los elementos calefactores realizan un ciclo para calentar adecuadamente la cavidad, mientras el

ventilador hace circular el aire caliente. Los mejores resultados de cocción sólo se consiguen utilizando una bandeja Freír con aire (suministrada con algunos modelos). Coloque los alimentos en la bandeja Freír con aire de la Freír con aire para obtener los mejores resultados. Evite utilizar más de una bandeja para evitar una cocción desigual.

- » **DESCONGELAR**

Para acelerar la descongelación de los alimentos. Se recomienda colocar los alimentos en el estante central. Además, se recomienda dejar los alimentos en su envase para evitar que se sequen por fuera.

- » **MANTENER CALIENTE**

Para mantener calientes y crujientes los alimentos recién cocinados.

- » **FERMENTANDO**

Para optimizar la fermentación de masas dulces o saladas. Para garantizar la calidad del leudado, no active la función si el horno está caliente después de un ciclo de cocción.

- » **CONVENIENCIA**

Para cocinar alimentos preparados almacenados a temperatura ambiente o en el frigorífico (galletas, mezcla para bizcocho, muffins, platos de pasta y pan o similares). La función cocina todos los platos de forma rápida y gradual y también puede utilizarse para recalentar comida precocinada. No es necesario precalentar el horno. Siga las instrucciones del envase.

- » **MAXI COCCIÓN**

Esta función selecciona automáticamente la mejor forma de cocción y temperatura para cocinar una gran cantidad de carne (más de 2,5 kg). Se recomienda dar la vuelta a la carne durante la cocción para obtener un gratinado homogéneo por ambos lados. Se recomienda untar la carne periódicamente con su propio jugo para que no se seque en exceso.

- » **CICLO ECO**

Para cocinar piezas de carne asadas con relleno y filetes de carne en un solo estante. Cuando se utiliza el Ciclo Eco, la luz permanece apagada durante la cocción. Para utilizar el ciclo ECO y optimizar el consumo de energía, la puerta del horno no se debe abrir hasta que termine la cocción.

- **ALIMENTOS CONGELADOS**

Esta función selecciona automáticamente la temperatura y el modo de cocción ideal para 5 tipos diferentes de alimentos congelados preparados. No es necesario precalentar el horno.



MODOS AUTOMÁTICOS

Esto permite cocinar todos los tipos de alimentos de forma totalmente automática. Para sacar el máximo rendimiento a esta función, siga las indicaciones de la tabla de cocción correspondiente. No es necesario precalentar el horno.

CÓMO UTILIZAR LA PANTALLA TÁCTIL



Para seleccionar o confirmar:

Toque la pantalla para seleccionar el valor o el elemento del menú que desee.



Para desplazarse por un menú o una lista:

Deslice el dedo por la pantalla para desplazarse por los elementos o valores.

Para confirmar los ajustes o para acceder a la siguiente pantalla:

Toque «AJUSTAR» o «SIGUIENTE».

Para volver a la pantalla anterior:

Toque ← .

PRIMER USO

La primera vez que encienda el aparato, tendrá que configurar el producto.

Los ajustes pueden cambiarse pulsando  para acceder al menú «Herramientas».

1. SELECCIONAR LAS PREFERENCIAS DE IDIOMA

La primera vez que encienda el aparato, tendrá que seleccionar el idioma y ajustar la hora.

- Deslice el dedo pantalla para desplazarse por la lista de idiomas disponibles.
- Toque el idioma que desee.

2. AJUSTAR WIFI

La función 6th Sense Live permite manejar el horno a distancia desde un dispositivo móvil. Para poder controlar el aparato de forma remota, primero debe completar el proceso de conexión con éxito. Este proceso es necesario para registrar su aparato y conectarse a su red doméstica.

- Pulse "Añadir dispositivo" en la aplicación móvil para proceder a la configuración de la conexión.
- En el producto, abra la sección "Herramientas/Conectividad/Conectarse a la red" para iniciar la configuración.

CÓMO CONFIGURAR LA CONEXIÓN

Para utilizar esta función, necesitará: Un teléfono inteligente o tableta y un router inalámbrico conectado a Internet. Utilice su dispositivo inteligente para comprobar que la señal de la red inalámbrica de su casa es fuerte cerca del aparato. El router o el dispositivo de anclaje móvil debe ser diferente del dispositivo en el que está instalada la aplicación móvil.

Requisitos mínimos.

Dispositivo inteligente: Android con una pantalla de 1280x720 (o superior) o iOS.

Consulte en la tienda de aplicaciones la compatibilidad con las versiones de Android o iOS.

Router inalámbrico: 2,4 Ghz WiFi b/g/n.

1. Descargue la app 6th Sense Live

El primer paso para conectar su aparato es descargar la app en su dispositivo móvil. La aplicación 6th Sense Live le guiará por todos los pasos que se indican a continuación. Puedes descargar la aplicación 6th Sense Live en App Store o Google Play Store.

2. Cree una cuenta

Si no lo ha hecho ya, deberá crear una cuenta. Esto le permitirá crear una red entre sus aparatos y además verlos y controlarlos de forma remota.

3. Registre su aparato

Siga las instrucciones en la app para registrar su aparato. Para completar el proceso de registro necesitará:

- El número de identificador de dispositivo inteligente (SAID) presente en la sección Herramientas/Conectividad/Conectarse a la red,
- El número de producto de 12 dígitos que figura en la etiqueta del producto,
- Conexión Bluetooth activa en tu smartphone.

Una vez listo, añada el electrodoméstico a través de la App móvil y siga las instrucciones que se informan en ella.

Nota:

El Bluetooth sólo deberá utilizarse durante el proceso de registro.

La conexión WiFi solo puede configurarse a través de la aplicación móvil.

El procedimiento de conexión solo debe llevarse a cabo de nuevo si cambia la configuración de su router (p. ej., el nombre de red, la contraseña o el proveedor de datos).

3. AJUSTE DE LA HORA Y LA FECHA

Al conectar el horno a su red doméstica, la hora y la fecha se ajustarán automáticamente. De lo contrario, deberá configurarlos de forma manual

- Toque los números correspondientes para ajustar la hora.
- Toque «AJUSTAR» para confirmar.

Una vez ajustada la hora, deberá ajustar la fecha

- Toque los números correspondientes para fijar la fecha.
- Toque «AJUSTAR» para confirmar.

Tras un corte de alimentación duradero, debe establecer la fecha y la hora de nuevo.

4. CONFIGURACIÓN DEL CONSUMO DE POTENCIA

El horno está programado para consumir un nivel de potencia eléctrica compatible con el de una red doméstica que tenga una potencia superior a 3 kW (16 amperios): Si su hogar tiene menos potencia, deberá reducir este valor (13 amperios).

- Pulse el valor de la derecha para seleccionar la potencia.
- Pulse «ACEPTAR» para completar la configuración inicial.

5. CALENTAR EL HORNO

Un horno nuevo puede liberar olores que se han quedado impregnados durante la fabricación: es completamente normal. Antes de empezar a cocinar, le recomendamos calentar el horno en vacío para eliminar cualquier olor.

USO DIARIO

1. SELECCIONAR UNA FUNCIÓN

Para encender el horno, pulse  o toque en cualquier punto de la pantalla.

La pantalla le permite escoger entre los modos Manual y 6th Sense.

- Toque la función principal que desee para acceder al menú correspondiente.
- Desplácese hacia arriba o hacia abajo para explorar la lista.
- Seleccione la función que desee tocándola.

2. AJUSTAR FUNCIONES MANUALES

Cuando haya seleccionado la función que desee, puede cambiar la configuración correspondiente. En la pantalla aparecerá la configuración que se puede cambiar.

TEMPERATURA / NIVEL DEL GRILL / NIVEL DE VAPOR

- Toque la función principal que desee para acceder al menú correspondiente.

Según la función seleccionada, puede activar o desactivar el precalentamiento con una palanca específica.

DURACIÓN

Si quiere cocinar de forma manual no es necesario configurar el tiempo de cocción. En el modo temporizado, el horno cocina durante el tiempo que haya seleccionado. Al final del tiempo de cocción, la cocción se detiene automáticamente.

- Para establecer la duración, pulse la sección Tiempo o «Establecer tiempo de cocción» después de pulsar «INICIO».
- Toque los números correspondientes para ajustar el tiempo requerido.
- Toque «SIGUIENTE» para confirmar.

Para cancelar una duración establecida durante la cocción y así gestionar manualmente el final de la cocción, puede tocar el valor de la duración y poner «0» o puede abrir el menú de tres puntos y editar el tiempo de cocción.

Si desea detener el ciclo, abra el menú de tres puntos y seleccione «Detener cocción».

3. AJUSTAR LOS MODOS 6TH SENSE AUTOMÁTICOS

Los modos 6th Sense automáticos le permiten preparar una amplia variedad de platos escogiéndolos entre los que se muestran en la lista. El aparato selecciona la mayor parte de ajustes de cocción automáticamente para obtener los mejores resultados.

Además, gracias a un sensor especial capaz de reconocer el grado de humedad de los alimentos, algunas de las funciones de los modos automáticos de 6TH SENSE permiten conseguir una cocción óptima para cualquier tipo de alimento sin necesidad de ningún ajuste: el sensor detendrá la cocción en el momento perfecto. Solo durante los últimos minutos de la cocción aparecerá una cuenta atrás en la pantalla indicando el tiempo de cocción restante.

- Escoja una receta de la lista.

Las funciones se muestran por categorías de alimentos en el menú «6th SENSE FOOD» (consulte las tablas correspondientes).

- Una vez seleccionada una función, indique las características de los alimentos (cantidad, peso, etc.) que desea cocinar para obtener los resultados perfectos.

4. AJUSTAR HORA DE INICIO DIFERIDO

Puede aplazar la cocción antes de iniciar una función: La función se iniciará en el momento que seleccione por adelantado.

- Toque «DELAY» para definir la hora de inicio deseada. Puede seleccionar la hora de inicio o la hora a la que desea que la comida esté lista según las funciones seleccionadas.
- Una vez ajustado el retraso requerido, toque «SET» para iniciar el tiempo de espera.
- Coloque los alimentos en el horno y cierre la puerta: Esta función se iniciará automáticamente cuando haya transcurrido el periodo de tiempo calculado.

Programar una cocción con inicio diferido deshabilitará la fase de precalentado del horno: el horno alcanzará la temperatura deseada de forma gradual, con lo que los tiempos de cocción serán ligeramente mayores que los de la tabla de cocción.

- Para activar la función inmediatamente y cancelar el inicio diferido programado, toque «SKIP DELAY».

5. INICIO DE LA FUNCIÓN

- Una vez configurados los ajustes, toque «INICIO» para activar la función.

Si el horno está caliente y la función requiere una temperatura máxima específica, se mostrará un mensaje en la pantalla. Puede cambiar los valores configurados en cualquier momento durante la cocción tocando el valor que desea modificar. Todas las opciones que se pueden modificar se pueden explorar abriendo el menú de tres puntos situado en la parte inferior izquierda de la pantalla.

En cualquier momento puede detener una función activa pulsando .

6. PRECALENTAMIENTO

Si se ha activado previamente, una vez iniciada la función la pantalla indica el estado de la fase de precalentamiento. Una vez finalizada esta fase, sonará una señal acústica y la pantalla indicará «HORNO LISTO».

- Abra la puerta.
- Introduzca el alimento.
- Cierre la puerta y pulse el botón «Iniciar ahora» o «INICIAR» para empezar a cocinar.

Colocar los alimentos en el horno antes de que haya finalizado el precalentado puede tener efectos adversos en el resultado final de la cocción. Abrir la puerta durante la fase de precalentado pausará el proceso. El tiempo de cocción no incluye la fase de precalentamiento.

Puede cambiar el ajuste por defecto de la opción de precalentamiento para funciones de cocción que le permitan hacerlo manualmente.

- Seleccione una función que le permita seleccionar la función de precalentamiento manualmente.
- Utilice la palanca de precalentamiento situada en la parte inferior derecha de la pantalla para activar o desactivar el precalentamiento. Se establecerá como opción predeterminada.

7. DAR LA VUELTA O COMPROBAR EL ALIMENTO

Algunos modos automáticos 6th Sense requerirán que dé la vuelta a la comida durante la cocción. Se emitirá una señal acústica y la pantalla indicará las acciones que deberá realizar.

- Abra la puerta.
- Realice la acción indicada por la pantalla.
- Cierre la puerta y toque «INICIAR» para reanudar la cocción.

Del mismo modo, cuando quede el 5 % del tiempo de la cocción, el horno le solicitará que compruebe el estado de la comida.

Se emitirá una señal acústica y la pantalla indicará las acciones que deberá realizar.

- Compruebe la comida
- Cierre la puerta y toque «INICIAR» para reanudar la cocción.

8. FINAL DE COCCIÓN

Sonará una señal acústica y la pantalla indicará que la cocción ha terminado. Con algunas funciones, una vez finalizada la cocción puede dorar más un plato, ampliar el tiempo de cocción o guardar la función como favorita.

- Toque «AÑADIR A FAVORITOS» para guardar como favorito.
- Seleccione «Dorado extra» para iniciar un ciclo de dorado de cinco minutos.
- Pulse «+ 5 min» para prolongar la cocción

9. FAVORITOS

La función de Favoritos almacena los ajustes del horno para su receta favorita.

El horno reconoce automáticamente las funciones más utilizadas. Después de varios usos, se le aconsejará que añada la función a sus favoritos.

CÓMO GUARDAR UNA FUNCIÓN

Una vez finalizada una función, pulse «AÑADIR A FAVORITOS» para guardarla como favorita. Esto le permitirá utilizarla rápidamente en el futuro conservando los mismos ajustes.

UNA VEZ GUARDADA

Para ver el menú de favoritos, pulse : Todas las funciones guardadas aparecerán en este Menú. Toque «INICIO» para activar la función de cocción seleccionada.

CAMBIO DE LA CONFIGURACIÓN

En la pantalla de Favoritos, puede añadir una imagen o un nombre al favorito para adaptarlo a sus preferencias.

- Seleccione la función que desea cambiar.
- Toca el icono de los tres puntos en la esquina superior derecha.
- Seleccione el atributo que desea cambiar.
- Toque «GUARDAR» para confirmar sus cambios.

Si desea eliminar una función concreta encontrará en este Menú la opción «ELIMINAR FAVORITO».

10. HERRAMIENTAS

Pulse  aquí para abrir el menú "Herramientas" en cualquier momento. Este menú permite escoger entre varias opciones y cambiar los ajustes o preferencias de su producto o de la pantalla.

HABILITACIÓN REMOTA

Para activar el uso de la app 6th Sense Live.

TEMPORIZADOR DE COCINA

Esta función puede activarse utilizando una función de cocción o de forma independiente para llevar la cuenta del tiempo. Una vez iniciada, el temporizador continuará la cuenta atrás de forma independiente sin interferir en la función. Cuando se haya activado el temporizador, también podrá seleccionar y activar una función.

El temporizador continuará la cuenta atrás en la esquina superior derecha de la pantalla.

Para recuperar o cambiar el temporizador de cocina:

- Pulse la opción de temporizador de cocina.
- Una vez que haya finalizado la cuenta atrás del tiempo seleccionado sonará una señal acústica y la pantalla lo indicará.
- Pulse «PAUSA» si desea pausar el temporizador. A continuación, puede pulsar «REANUDAR» para reiniciar el temporizador.
 - Toque «CANCELAR» para cancelar el temporizador o ajustar una nueva duración del temporizador.
 - Toque «+1 min» para aumentar la duración de 1 minuto.

LUZ

Para encender o apagar la lámpara del horno.

SMART CLEAN

La acción del vapor liberado durante este ciclo especial de limpieza a baja temperatura permite eliminar la suciedad y los residuos de alimentos con facilidad. Vierta 200 ml de agua potable en el fondo del horno y active la función únicamente cuando el horno esté frío.

BLOQUEO CONTROL

La función «Bloqueo control» le permite bloquear los botones del panel táctil para no pulsarlos por error.

Para desbloquear el aparato, mantenga pulsada la tecla de bloqueo del panel táctil.

PREFERENCIAS

Para cambiar varios ajustes del horno, seleccione el Modo Sabbath y desactive el «Modo Demo».

CONECTIVIDAD

Para cambiar los ajustes de la red doméstica o configurar una nueva.

INFORMACIÓN

Para obtener más información sobre el producto.

. NOTAS

- No recubra el interior del horno con papel de aluminio.
- No arrastre ollas ni sartenes sobre la base del horno, ya que podrían dañar el revestimiento esmaltado.
- No coloque pesos pesados sobre la puerta ni se agarre a ella.
- Dada la mayor temperatura del ciclo Pizza, se espera que experimente una refrigeración ligeramente superior.

CONSEJOS ÚTILES

CÓMO UTILIZAR LA TABLA DE COCCIÓN

La tabla indica la mejor función, accesorios y nivel para cocinar los diferentes tipos de alimentos. Los tiempos de cocción inician en el momento en que se coloca el alimento en el horno, excluyendo el precalentamiento (cuando sea necesario). Las temperaturas y los tiempos de cocción son orientativos y dependen de la cantidad de alimentos y del tipo de accesorio utilizado. En principio, aplique los valores de ajuste recomendados más bajos y, si la cocción no es suficiente, aumentelos. Utilice los accesorios suministrados y, si es posible, moldes y bandejas pasteleras metálicas de color oscuro. También puede utilizar recipientes y accesorios tipo pírax o de cerámica, aunque deberá tener en cuenta que los tiempos de cocción serán ligeramente mayores.

COCCIÓN DE VARIOS ALIMENTOS A LA VEZ

El uso de la función «Aire forzado» permite cocinar al mismo tiempo distintos alimentos que requieran la misma temperatura (por ejemplo: pescado y verduras), utilizando estantes diferentes. Retire del horno los alimentos que requieran menor tiempo de cocción y deje los que necesiten una cocción más prolongada.

CARNE

Utilice cualquier tipo de bandeja de horno o fuente de Pyrex adecuada al tamaño de la pieza de carne que va a cocinar. En el caso de asados, es conveniente añadir caldo a la base de la fuente y rociar la carne durante la cocción para realzar el sabor. Durante esta operación se generará vapor. Cuando el asado esté listo, déjelo reposar en el horno durante 10 o 15 minutos, o envuélvalo en papel de aluminio.

Cuando desee gratinar carne, elija cortes de carne de igual grosor para obtener un resultado de cocción uniforme. Las piezas de carne muy gruesas requieren tiempos de cocción más prolongados. Para evitar que la carne se queme por fuera, coloque la rejilla en un estante inferior para alejarla del grill. Gire la carne en el segundo tercio del tiempo de cocción. Abra la puerta con cuidado, ya que puede salir vapor caliente. Para recoger los jugos de la cocción, es conveniente colocar una grasera con medio litro de agua directamente debajo de la rejilla en la que se coloque la carne. Reponga el líquido cuando sea necesario.

POSTRES

Cocine los postres delicados con la función convencional y en un solo nivel.

Utilice bandejas para hornear metálicas de color oscuro y colóquelas siempre sobre la rejilla suministrada. Para cocinar en varios estantes, seleccione la función de aire forzado y disponga los moldes en ellos de modo que la circulación de aire caliente sea óptima.

Para saber si un bizcocho está listo, introduzca un palillo en el centro. Si al retirar el palillo está limpio, el bizcocho está listo.

Si utiliza bandejas para hornear antiadherentes, no unte con mantequilla los bordes, ya que es posible que el bizcocho no suba de manera uniforme por los bordes.

Si el producto se «hincha» durante la cocción, use una temperatura más baja la próxima vez y plantéese reducir la cantidad de líquido añadido o remover la mezcla más suavemente.

Para postres con relleno húmedo (tartas de queso o de fruta) utilice la función «Horno convección». Si la base del bizcocho o tarta está demasiado líquida, coloque el estante en un nivel más bajo y salpique la base con pan rallado o galletas antes de añadir el relleno.

FERMENTANDO

Es conveniente cubrir siempre la masa con un paño húmedo antes de introducirla en el horno. Al utilizar esta función, el tiempo de fermentación de la masa se reduce en un tercio con respecto al tiempo de fermentación a temperatura ambiente (20-25° C). El tiempo de leudado de una pizza de 1 kg es de alrededor de una hora.











































6th sense TABLA DE COCCIÓN

CATEGORÍAS DE ALIMENTOS			CANTIDAD	PUNTO DE COCCIÓN	NIVEL DE HORNEADO	DAR LA VUELTA (TIEMPO DE COCCIÓN)	NIVEL Y ACCESORIOS		
PASTA A LA CAZUELA Y AL HORNO	Frescos	Lasaña	0,5-3 kg	-	MED	-	2		
	Congelados	Lasaña	0,5-3 kg	-	-	-	2		
		Canelones	0,5-3 kg	-	-	-	2		
CARNE	Carne de res	Asado de carne de res		0,6-2 Kg	MED	MED	-	3	
		Filete	2-4 cm	MED	-	2/3	5 4		
		Hamburguesas	1,5-3 cm	-	-	3/5	5 4		
	Cerdo	Cerdo asado		0,6-2,5 kg	-	MED	-	3	
		Costillas de cerdo		0,5-2,0 kg	-	-	2/3	5 4	
		Bacon		0,5-1,5 cm	-	-	1/2	5 4	
	Aves	Pollo frito con aire	Pollo entero		0,6-2,5 kg	-	-	-	4 2
			Pechugas de pollo		1 - 4 (cm)	-	-	-	4 2
			Trozos de pollo		0,2-1.5 kg	-	-	-	4 2
			Muslos de pollo		-	-	-	-	4 2
			Chuleta empanada		1 - 4 (cm)	-	-	-	4 2
			Alitas de pollo		0,2-1.5 kg	-	-	-	4 2
			Nuggets de pollo [congelados]		-	-	-	-	4 2
			Alitas de pollo [congeladas]		-	-	-	-	4 2
	Pato asado	Filete / pechuga de pato		1-5 cm	-	-	2/3	5 4	
	Pavo asado	Pechuga/lomo de pavo		1-5 cm	-	-	2/3	5 4	
	Carne frita con aire	Brochetas de carne		0,2-1.5 kg	-	-	1/2	4 2	
		Chuletas de cerdo		1 - 4 (cm)	-	-	-	4 2	
		Hamburguesas		1 - 4 (cm)	-	-	-	4 2	
		Salchichas y wurstel		1,5 - 3,5 (cm)	-	-	-	4 2	
Chuleta empanada		1 - 4 (cm)	-	-	-	4 2			
PESCADO Y MARISCO	Filetes y bistecs asados	Filete de atún		1 - 3 (cm)	MED	-	3/4	3 2	
		Bistec de salmón		1 - 3 (cm)	MED	-	3/4	3 2	
		Bistec de pez espada		0,5 - 3 (cm)	-	-	3/4	3 2	
		Filete de bacalao		0,1-0,3 kg	-	-	-	3 2	
		Filete de lubina		0,05-0,15 kg	-	-	-	3 2	





* cantidad recomendada

ACCESORIOS					
	Rejilla	Bandeja de horno o molde sobre rejilla	Grasera / bandeja pastelera	Bandeja con 500 ml de agua	Bandeja Freir con aire

6th sense TABLA DE COCCIÓN

CATEGORÍAS DE ALIMENTOS			CANTIDAD	PUNTO DE COCCIÓN	NIVEL DE HORNEADO	DAR LA VUELTA (TIEMPO DE COCCIÓN)	NIVEL Y ACCESORIOS
Filetes y bistecs asados	Filete de dorada	0,05-0,15 kg	-	-	-	 3  2	
	Otros filetes	0,5 - 3 (cm)	-	-	-	 3  2	
	Filetes [congelados]	0,5 - 3 (cm)	-	-	-	 3  2	
PESCADO Y MARISCO	Marisco al grill	Vieiras	una bandeja	-	-	-	 4
		Mejillones	una bandeja	-	-	-	 4
		Camarones	una bandeja	-	-	-	 4  3
		Langostinos	una bandeja	-	-	-	 4  3
Pescado frito con aire	Pescado empanado	1,5 - 3,5 (cm)	-	-	-	 4  2	
	Filete de pescado	1,5 - 3,5 (cm)	-	-	-	 4  2	
	Pescado entero	0,4-0.8 kg	-	-	-	 4  2	
	Mariscos	-	-	-	-	 4  2	
VERDURAS	Verduras asadas	Papas asadas	0,5-1,5 kg	-	MED	-	 3
		Hortalizas rellenas	0,1 - 0,5 kg [cada uno]	-	-	-	 3
		Otras verduras	0,5-1,5 kg	-	MED	-	 3
	Verduras gratinadas	Papas gratinadas	una bandeja	-	-	-	 3
		Tomates gratinados	una bandeja	-	-	-	 3
		Pimientos gratinados	una bandeja	-	-	-	 3
		Brócolis gratinados	una bandeja	-	-	-	 3
		Coliflor gratinada	una bandeja	-	-	-	 3
		Verduras gratinadas	una bandeja	-	-	-	 3
	Verduras fritas aire	Patatas fritas caseras	0,3-0.8 kg	-	-	-	 4  2
		Patatas a rodaja	1 - 4 (cm)	-	-	-	 4  2
		Verduras variadas	0,3-0.8 kg	-	-	2/3	 4  2
		Chips de calabacín	0,2-0.5 kg	-	-	-	 4  2
		Papas fritas	0,3-0.8 kg	-	-	-	 4  2
		Rollitos de primavera [congelados]	-	-	-	-	 4  2
BOLLERÍA SALADA	Tarta salada	0,8-1,2 kg	-	MED	-	 2	
	Strudel de verduras	0,5-1,5 kg	-	MED	-	 2	

* cantidad recomendada

ACCESORIOS					
	Rejilla	Bandeja de horno o molde sobre rejilla	Grasera / bandeja pastelera	Bandeja con 500 ml de agua	Bandeja Freir con aire

6th sense TABLA DE COCCIÓN

CATEGORÍAS DE ALIMENTOS		CANTIDAD	PUNTO DE COCCIÓN	NIVEL DE HORNEADO	DAR LA VUELTA (TIEMPO DE COCCIÓN)	NIVEL Y ACCESORIOS	
BOLLERÍA SALADA	Pan	Panecillos	60 - 150g [cada uno]*	-	-	-	3
		Pan de sándwich	400 - 600 g [cada uno]	-	-	-	2
		Pan grande	0,7 - 2,0 kg *	-	-	-	2
		Baguettes	200 - 300g [cada una]	-	-	-	3
	Pizza	Pizza redonda	Redonda	-	-	-	2
		Pizza gruesa	Bandeja	-	-	-	2
		Pizza [congelada]	1 capa*	-	-	-	2
			2 capas*	-	-	-	4 1
			3 capas*	-	-	-	5 3 1
			4 capas*	-	-	-	5 4 2 1
BOLLERÍA DULCE	Tartas altas	Bizcocho	0,5-1,2 kg	-	-	-	2
	Galletas		0,2-0,6 kg	-	-	-	3
	Medialunas		una bandeja *	-	-	-	3
	Croissants [congelados]		una bandeja *	-	-	-	3
	Pasta choux		una bandeja *	-	-	-	3
	Merengues		10 - 30g [cada uno]	-	-	-	3
	Tarta		0,4-1,6 kg	-	-	-	3
	Strudel		0,4-1,6 kg	-	-	-	3
	Tarta de fruta		0,5-2 kg	-	-	-	2

* cantidad recomendada



ACCESORIOS					
	Rejilla	Bandeja de horno o molde sobre rejilla	Grasera / bandeja pastelera	Bandeja con 500 ml de agua	Bandeja Freír con aire



TABLA DE COCCIÓN DE FREIDORA DE AIRE

	RECETA	FUNCIÓN	CANTIDAD RECOMENDADA	RÁPIDO	TEMPERATURA (°C)	DURACIÓN (MIN.)	REJILLAS Y ACCESORIOS
ALIMENTOS CONGELADOS	Patatas Fritas Congeladas		650 - 850 g	Sí	200	25-30	
	Nugget de pollo congelado		500 g	Sí	200	15 - 20	
	Palitos de pescado		500 g	Sí	220	15 - 20	
	Aros de cebolla		500 g	Sí	200	15 - 20	
VERDURAS	Calabacín fresco empanado		400 g	Sí	200	15 - 20	
	Patatas fritas caseras		300-800 g	Sí	200	20 - 40	
	Verduras variadas		300-800 g	Sí	200	20 - 30	
CARNE Y PESCADO	Pechugas de pollo		1-4 cm	Sí	200	20 - 40	
	Alitas de pollo		200-1500 g	Sí	220	30 - 50	
	Chuleta empanada		1-4 cm	Sí	220	20 - 50	
	Filete de pescado		1-4 cm	Sí	220	15 - 25	

Para cocinar alimentos frescos o caseros, extienda una fina capa de aceite sobre la superficie del alimento.
Para garantizar resultados de cocción uniformes, mezcle los alimentos a mitad del tiempo de cocción recomendado.

FUNCIONES	 Freír con aire		
ACCESORIOS	 Bandeja Freír con aire	 Bandeja de horno o molde sobre rejilla	 Grasera/bandeja pastelera o bandeja sobre rejilla

TABLA DE COCCIÓN

RECETA	FUNCIÓN	RÁPIDO	TEMPERATURA (°C)	DURACIÓN (MIN.)	REJILLAS Y ACCESORIOS
Leavened cakes / Bizcochos esponjosos		Sí	170	30 - 50	
		Sí	160	30 - 50	
		Sí	160	30 - 50	
Tartas rellenas (tarta de queso, strudel, tarta de manzana)		Sí	160 - 200	30 - 85	
		Sí	160 - 200	30 - 90	
Galletas		Sí	150	20 - 40	
		Sí	140	30 - 50	
		Sí	140	30 - 50	
		Sí	135	40 - 60	
Pastelitos / Magdalenas		Sí	170	20 - 40	
		Sí	150	30 - 50	
		Sí	150	30 - 50	
		Sí	150	40 - 60	
Lionesas		Sí	180 - 200	30 - 40	
		Sí	180 - 190	35 - 45	
		Sí	180 - 190	35-45 *	
Merengues		Sí	90	110 - 150	
		Sí	90	130 - 150	
		Sí	90	140-160 *	
Pizza / Pan / Focaccia		Sí	190 - 250	15 - 50	
		Sí	190-230	20 - 50	
Pizza (Fina, gruesa, focaccia)		Sí	310	7 - 12	
		Sí	220 - 240	25-50 *	
Pizza congelada		Sí	250	10-15	
		Sí	250	10 - 20	
		Sí	220 - 240	15-30	
Tartas saladas (tarta de verdura, quiche)		Sí	180 - 190	45 - 55	
		Sí	180 - 190	45 - 60	
		Sí	180 - 190	45-70 *	

FUNCIONES								ECO	
	Convencional	Aire Forzado	Horno de Convección	Gratinar	Gratinar turbo	MaxiCooking	Cook4	Ciclo ECO	Pizza
ACCESORIOS									
	Rejilla	Bandeja de horno o molde sobre rejilla	Grasera / bandeja pastelera o bandeja de horno sobre rejilla	Grasera / bandeja pastelera	Grasera / bandeja pastelera	Grasera / bandeja pastelera	Grasera / bandeja pastelera	Bandeja con 500 ml de agua	

RECETA	FUNCIÓN	RÁPIDO	TEMPERATURA (°C)	DURACIÓN (MIN.)	REJILLAS Y ACCESORIOS
Volovanes / Canapés de hojaldre		Sí	190 - 200	20 - 30	
		Sí	180 - 190	20 - 40	
		Sí	180 - 190	20-40 *	
Lasaña / flanes / pasta al horno / canelones		Sí	190 - 200	45 - 65	
Cordero / Ternera / Carne de res / Cerdo 1 kg		Sí	190 - 200	80-110	
Cerdo asado con piel 2 kg		-	170	110 - 150	
Pollo / conejo / pato 1 kg		Sí	200-230	50-100	
Pavo / oca 3 kg		Sí	190 - 200	80 - 130	
Pescado al horno / en papillote (filetes, entero)		Sí	180 - 200	40 - 60	
Verduras rellenas (tomates, calabacines, berenjenas)		Sí	180 - 200	50 - 60	
Tostada		-	3 (Alta)	3 - 6	
Filetes de pescado/de carne		-	2 (Media)	20 - 30 **	
Salchichas / Pinchos morunos / Costillas / Hamburguesas		-	2-3 (Medio – Alto)	15 - 30 **	
Pollo asado 1-1,3 kg		-	2 (Media)	55 - 70 ***	
Pierna de cordero / Jarretes		-	2 (Media)	60 - 90 ***	
Patatas asadas		-	2 (Media)	35 - 55 ***	
Verduras gratinadas		-	3 (Alta)	10 - 25	
Galletas		Sí	135	50 - 70	
Tartas		Sí	170	50 - 70	
Pizzas redondas		Sí	210	40 - 60	
Menú completo: Tarta de frutas (nivel 5), lasaña (nivel 3), carne (nivel 1)		Sí	190	40-120 *	
Menú completo: Tarta de frutas (nivel 5) / verduras asadas (nivel 4) / lasaña (nivel 2) / trozos de carne (nivel 1)		Sí	190	40-120 *	
Lasañas y carnes		Sí	200	50-100 *	
Carnes y patatas		Sí	200	45-100 *	
Pescado y verduras		Sí	180	30-50 *	
Piezas de carne rellenas asadas	ECO	-	200	80-120 *	
Trozos de carne (conejo, pollo, cordero)	ECO	-	200	50-100 *	

* Tiempo de cocción estimado: Los platos se pueden extraer del horno antes o después según los gustos personales.

** Dar la vuelta al alimento a mitad de la cocción.

*** Dar la vuelta al alimento en el segundo tercio de la cocción (si fuera necesario).

FUNCIÓNES								ECO	
	Convencional	Aire Forzado	Horno de Convección	Gratinar	Gratinar turbo	MaxiCooking	Cook4	Ciclo ECO	Pizza
ACCESORIOS									
	Rejilla	Bandeja de horno o molde sobre rejilla	Grasera / bandeja pastelera o bandeja de horno sobre rejilla	Grasera / bandeja pastelera	Bandeja con 500 ml de agua				

CÓMO UTILIZAR LA TABLA DE COCCIÓN

La tabla indica la mejor función, accesorios y nivel para cocinar los diferentes tipos de alimentos.

Los tiempos de cocción inician en el momento en que se coloca el alimento en el horno, excluyendo el precalentamiento (cuando sea necesario).

Las temperaturas y los tiempos de cocción son orientativos y dependen de la cantidad de alimentos y del tipo de accesorio utilizado.

En principio, aplique los valores de ajuste recomendados más bajos y, si la cocción no es suficiente, aumentelos.

Utilice los accesorios suministrados y, si es posible, moldes y bandejas pasteleras metálicas de color oscuro. También puede utilizar recipientes y accesorios tipo pírex o de cerámica, aunque deberá tener en cuenta que los tiempos de cocción serán ligeramente mayores.

MANTENIMIENTO Y LIMPIEZA

Asegúrese de que el horno se haya enfriado antes de llevar a cabo las tareas de mantenimiento o limpieza.

No utilice productos de lavado con vapor.

No utilice estropajos de acero, estropajos abrasivos ni productos de limpieza abrasivos/corrosivos, ya que podrían dañar las superficies del aparato.

Utilice guantes protectores.

El horno debe desconectarse de la red eléctrica antes de llevar a cabo cualquier trabajo de mantenimiento.

SUPERFICIES EXTERIORES

- Limpie las superficies con un paño húmedo de microfibra. Si están muy sucias, añada unas gotas de detergente neutro al agua. Seque con un paño seco.
- No utilice detergentes corrosivos ni abrasivos. Si uno de esos productos entra accidentalmente en contacto con la superficie del aparato, límpielo de inmediato con un paño húmedo de microfibra.

SUPERFICIES INTERIORES

- Después de cada uso deje que el horno se enfríe y, a continuación, límpielo, preferiblemente cuando aún esté tibio, para quitar los restos o las manchas causadas por los residuos de los alimentos. Para secar la condensación que se haya podido formar debido a la cocción de alimentos con un alto contenido en agua, deje que el horno se enfríe por completo y límpielo con un paño o esponja.
- Active la función «Smart Clean» para unos resultados de limpieza óptimos de las superficies internas. (Solo en algunos modelos).
- Limpie el cristal de la puerta con un detergente líquido adecuado.
- Para limpiar el horno con facilidad, quite la puerta.

ACCESORIOS

Después del uso sumerja los accesorios en una solución líquida con detergente, utilice guantes si aún están calientes. Los residuos de alimentos pueden quitarse con un cepillo o esponja.

No limpie la sonda para alimentos ni la sonda para carne (si la hay) en el lavavajillas.

La bandeja Freír con aire (si la hay) se puede limpiar en el lavavajillas.

CÓMO EXTRAER Y VOLVER A COLOCAR LA PUERTA

1. Para quitar la puerta, ábrala por completo y baje los pestillos hasta que estén en posición desbloqueada.

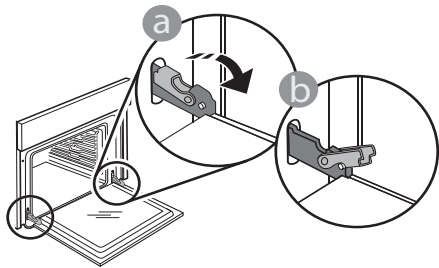

2. Cierre la puerta tanto como pueda. Sujete bien la puerta con las dos manos – no la sujete por el asa.

Simplemente extraiga la puerta continuando cerrándola y a la vez levantándola hasta que se salga de su alojamiento. Ponga la puerta en un lado, apoyada sobre una superficie blanda.

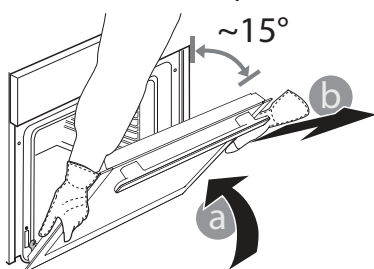

3. Vuelva a instalar la puerta llevándola hacia el horno, alineando los ganchos de las ranuras con sus alojamientos y fijando la parte superior en su alojamiento.

4. Baje la puerta y ábrala por completo. Baje los pestillos hasta su posición original: Asegúrese de haberlos bajado por completo.

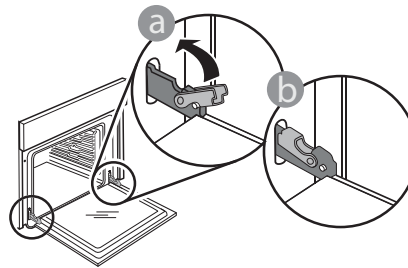

Presione suavemente para comprobar que los pestillos están en la posición correcta.

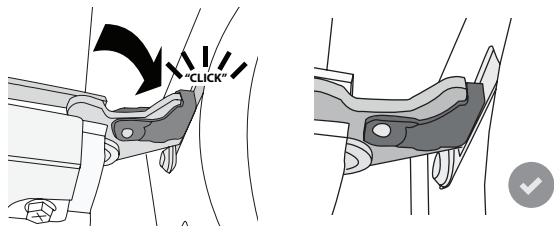

5. Intente cerrar la puerta y compruebe que esté alineada con el panel de control. Si no lo está, repita los pasos de arriba: La puerta podría dañarse si no funciona correctamente.

SUSTITUCIÓN DE LA LÁMPARA

Para sustituir la lámpara, póngase en contacto con el servicio posventa.

PREGUNTAS MÁS FRECUENTES SOBRE WIFI

¿Qué protocolos WiFi son compatibles?

El adaptador de WiFi instalado admite WiFi b/g/n para los países europeos.

¿Qué ajustes deben configurarse en el software del router?

Estos son los ajustes requeridos del router: 2,4 GHz habilitados, WiFi b/g/n, DHCP y NAT activados.

¿Qué versión de WPS es compatible?

El dispositivo no es compatible con WPS.

¿Existen diferencias entre el uso de un teléfono inteligente con Android o iOS?

Puede utilizar el sistema operativo que prefiera, no existe ninguna diferencia.

¿Puedo utilizar la conexión a la red móvil en lugar de un router?

Sí, pero los servicios de nube están diseñados para dispositivos conectados permanentemente.

¿Cómo puedo comprobar si mi conexión a Internet doméstica funciona y si la funcionalidad inalámbrica está activada?

Puede buscar su red en el dispositivo inteligente. Desactive las otras conexiones de datos antes de intentarlo.

¿Cómo puedo comprobar si el aparato está conectado a mi red inalámbrica doméstica?

Acceda a la configuración del router (consulte el manual del router) y compruebe si la dirección MAC del aparato aparece en la página de dispositivos inalámbricos conectados.

¿Dónde puedo encontrar la dirección MAC del aparato?

Presione "Herramientas", luego presione "Conectividad", luego busque "Dirección Mac". La dirección MAC consta de una combinación de 6 pares de números y letras separados por dos puntos.

¿Cómo puedo comprobar si la función inalámbrica del aparato está activada?

Utilice su dispositivo inteligente y la aplicación 6th Sense Live para comprobar si el aparato está online o no.

¿Hay algo que pueda impedir que la señal llegue al aparato?

Compruebe que los dispositivos que ha conectado no estén utilizando todo el ancho de banda disponible. Asegúrese de que el número de sus dispositivos con WiFi activada no supere el máximo permitido por el router.

¿A qué distancia debería estar el aparato del router?

Generalmente, la señal WiFi es lo suficientemente potente como para cubrir un par de habitaciones, pero esto depende en gran medida del material del que están hechas las paredes. Puede comprobar la potencia de la señal colocando su dispositivo inteligente junto al aparato.

¿Qué puedo hacer si mi conexión inalámbrica no llega al aparato?

Puede utilizar dispositivos específicos para ampliar la cobertura WiFi de su hogar, como puntos de acceso, repetidores WiFi y puentes de línea de energía (no vienen con el aparato).

¿Cómo puedo saber el nombre y la contraseña de mi red inalámbrica?

Consulte la documentación del router. Suele haber una etiqueta en el router que muestra la información que necesita para llegar a la página de configuración del dispositivo utilizando un dispositivo conectado.

¿Qué puedo hacer si aparece en la pantalla o si el aparato no puede establecer una conexión estable con el router de mi casa?

Puede ser que el aparato se haya conectado correctamente al router pero que no pueda acceder a Internet. Para conectar el aparato a Internet, tiene que comprobar el router y/o los ajustes del operador. Si presiona en "Herramientas" luego presiona "Conectividad", puede obtener más información sobre el motivo del error de conexión.

Ajustes del router: NAT activado, Firewall y DHCP configurados correctamente. Criptografía de contraseña compatible: WEP, WPA, WPA2. Para probar una criptografía diferente, consulte el manual del router.

Ajustes del operador: Si su proveedor de servicios de Internet ha fijado el número de direcciones MAC que pueden conectarse a Internet, es posible que no pueda conectar el aparato a la nube. La dirección MAC es el identificador único de dispositivo. Pregunte a su proveedor de servicios de Internet cómo conectar a Internet dispositivos que no sean ordenadores.

¿Cómo puedo comprobar si se están transmitiendo datos?

Cuando haya configurado la red, apague el aparato, espere 20 segundos y vuelva a encender el aparato: Utilice su dispositivo inteligente y la aplicación 6th Sense Live para comprobar si el aparato está online o no.

Algunos ajustes tardan unos segundos en aparecer en la app.

¿Cómo puedo cambiar mi cuenta de Whirlpool manteniendo conectados mis aparatos?

Puede crear una nueva cuenta, pero recuerde desvincular sus aparatos de la cuenta antigua antes de usarlos con la nueva.

He cambiado el router, ¿qué tengo que hacer?

Puede conservar los mismos ajustes (nombre de red y contraseña) o eliminar los ajustes anteriores del aparato y volver a configurarlos.

RESOLUCIÓN DE PROBLEMAS

Problema	Posible causa	Solución
El horno no funciona.	Corte de suministro. Desconexión de la red eléctrica.	Compruebe que haya corriente eléctrica en la red y que el horno esté enchufado a la toma de electricidad. Apague el horno y vuelva a encenderlo para comprobar si se ha solucionado el problema.
En la pantalla aparecerá la letra «F» seguida de un número.	Problema de software.	Póngase en contacto con el Centro de atención telefónica e indique el número que sigue a la letra «F».
Una función de cocción 6th Sense termina sin mostrar una cuenta atrás. La cocción termina antes de finalizar la cuenta atrás.	La cantidad de alimentos es distinta del valor recomendado. La puerta se abre durante la cocción.	Abra la puerta y compruebe el nivel de cocción de los alimentos. Si es necesario, complete la cocción seleccionando una función tradicional.
El horno no se calienta.	Cuando «DEMO» está establecido en «On», todos los mandos están activos y los menús disponibles, pero el horno no se calienta. DEMO aparecerá en la pantalla cada 60 segundos.	Acceda a «DEMO» desde «AJUSTES» y seleccione «Off».
La luz se apaga.	El modo «ECO» está activado.	Acceda a «ECO» desde «AJUSTES» y seleccione «Off».
La puerta no cierra correctamente.	Los cierres de seguridad están mal colocados.	Asegúrese de que los cierres de seguridad estén en la posición correcta siguiendo las instrucciones para desmontar y volver a colocar la puerta en la sección de «Limpieza y mantenimiento».
El suministro eléctrico de la casa se desconecta.	Configuración de potencia incorrecta.	Compruebe que la red doméstica tenga una potencia superior a 3 kW. Si o es así, reduzca la potencia a 13 amperios. Acceda a «POTENCIA» en «AJUSTES» y seleccione «BAJA».
Ciclo de cocción con sonda finalizado sin causa evidente o error F3E3 aparece impreso en pantalla.	La sonda alimentaria no está bien conectada.	Compruebe la conexión de la sonda alimentaria.

Puede consultar los reglamentos, la documentación estándar e información adicional sobre productos mediante alguna de las siguientes formas:

- Utilizando el QR que aparece en el producto
- Visitando nuestra página web docs.whirlpool.eu
- También puede **ponerse en contacto con nuestro Servicio Postventa** (Consulte el número de teléfono en el folleto de la garantía). Cuando se ponga en contacto con nuestro Servicio Postventa, deberá indicar los códigos que figuran en la placa de características de su producto.

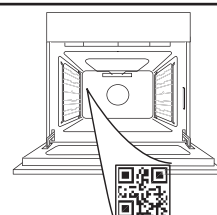

Whirlpool

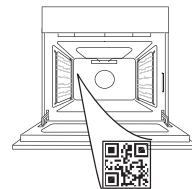

400020003071

**DĚKUJEME VÁM, ŽE JSTE SI ZAKOUPILI VÝROBEK ZNAČKY WHIRLPOOL**Přejete-li si získat plnou podporu, zaregistrujte svůj výrobek na www.whirlpool.eu/register**ABYSTE ZÍSKALI VÍCE INFORMACÍ, NASKENUJTE PROSÍM QR KÓD NA VAŠEM SPOTŘEBIČI**

Před použitím spotřebiče si pečlivě přečtěte bezpečnostní pokyny.

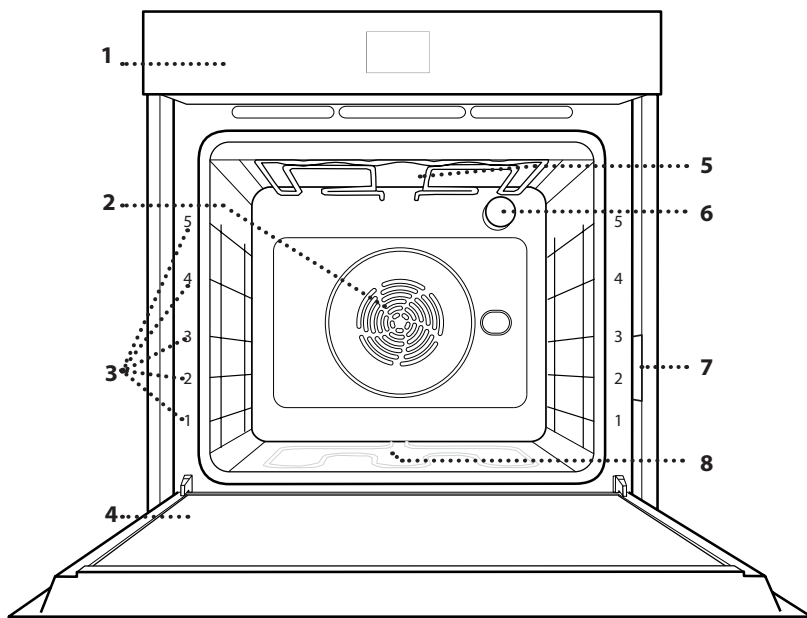
POPIS PRODUKTU

1. Ovládací panel
2. Kruhové topné těleso (není vidět)
3. Vodicí mřížky (úroveň je vyznačena na přední straně trouby)
4. Dvířka
5. Horní topné těleso / grill
6. Žárovka
7. Identifikační štítek (neodstraňujte)
8. Spodní topné těleso (není vidět)

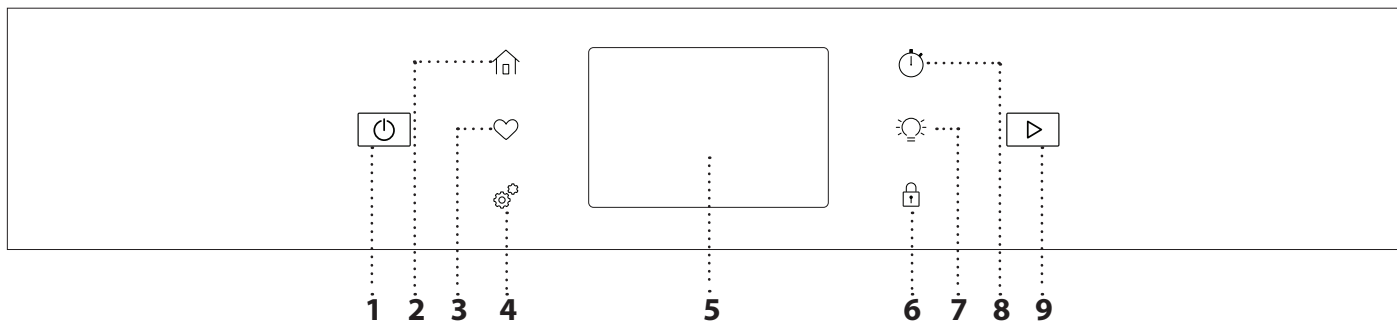
OVLÁDACÍ PANEĽ**1. ON/OFF**

Pro zapnutí a vypnutí trouby.

2. DOMŮ

Pro získání rychlého přístupu k hlavní nabídce.

3. OBLÍBENÉ

Pro vyvolání seznamu až vašich oblíbených funkcí.

4. NÁSTROJE

Volba z několika možností a také změna nastavení a preferencí k troubě.

5. DISPLEJ**6. ZÁMEK OVLÁDÁNÍ**

„Zámek ovládání“ vám umožňuje zamknout všechna tlačítka na dotykové obrazovce, aby nemohlo dojít k jejich náhodnému stisknutí.

7. OSVĚTLENÍ

Slouží k zapnutí/vypnutí světla trouby.

8. KUCHYŇSKÁ MINUTKA

Tuto funkci je možné aktivovat při použití funkce pečení nebo samostatně pro měření času.

9. START

Ke spuštění funkce vaření.

PŘÍSLUŠENSTVÍ

ROŠT

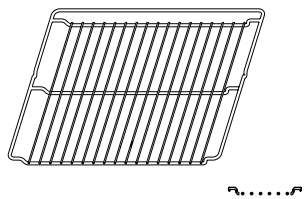

Použití: k pečení pokrmů nebo jako podložka pro nádoby, dortové formy a jiné žáruvzdorné nádoby.

ODKAPÁVACÍ PLECH

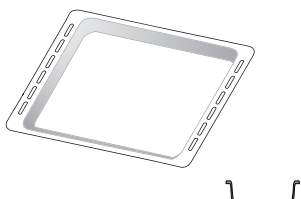

Použití: jako plech pro účely pečení masa, ryb, zeleniny, chlebového pečiva typu „focaccia“ atd. nebo k zachycování uvolňujících se šťáv, je-li umístěn pod rošt.

PLECH NA PEČENÍ*

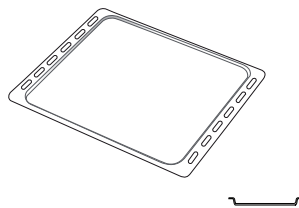

Použití: k pečení chleba a pečiva, jakož i přípravě pečeného masa, ryb pečených v papilotě atd.

POSUVNÉ DRÁŽKY *

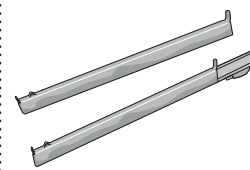

Pro usnadnění vkládání a vyjímání příslušenství.

PLECH HORKOVZDUŠ. SMAŽ. *

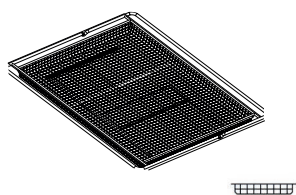

Používá se při přípravě pokrmů s funkcí Horkovzduš.smaž., kdy je pečicí plech umístěn na nižší úrovni, aby se zachytily případné drobky a kapky. Lze jej mýt v myčce nádobí.

Počet kusů a typ příslušenství se může v závislosti na zakoupeném modelu lišit.
Další příslušenství lze nakupovat samostatně; pro objednávky a informace kontaktujte poprodejní servis.
* Dostupné pouze u určitých modelů

VLOŽENÍ ROŠTU A DALŠÍHO PŘÍSLUŠENSTVÍ

Vložte mřížku horizontálně zasunutím do vodicích roštů, přičemž se ujistěte, že strana se zvednutým okrajem je otočená nahoru.

Další příslušenství, jako je např. odkapávací nebo pečící plech, se zasunují svisle, a to stejným způsobem jako rošt.

DEMONTÁŽ A INSTALACE VODICÍCH DRÁŽEK

- K vyjmutí vodicích drážek odmontujte upevňovací šrouby (pokud jsou přítomny) na obou stranách, pomocí například mince nebo nástroje.

Vodicí mřížky nazdvihněte a jejich spodní části zatáhněte směrem ven z jejich usazení: boční vodicí mřížky lze nyní vyjmout.

- Přejete-li si boční vodicí mřížky opět nasadit, nejprve je nasadte do jejich usazení v horní části. Držte je zdvihnuté a zasuněte je do vnitřní části trouby a poté posuňte směrem dolů do polohy pro usazení v dolní části.

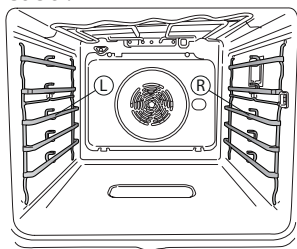

Levé („L“) a pravé („R“) vodítko police poznáte podle loga uvedeného na tomto obrázku.

NASAZENÍ POSUVNÝCH DRÁŽEK

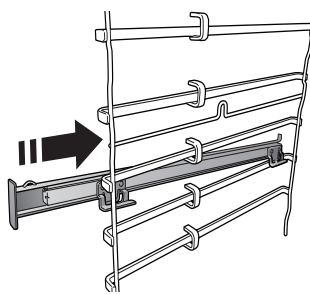

Z trouby odstraňte boční vodicí mřížky a z posuvných drážek ochranné fólie.

Připevněte horní sponu drážky k vodicí mřížce a suňte ji po celé délce až na doraz. Druhou sponu posuňte směrem dolů, dokud nedosáhne správné polohy.

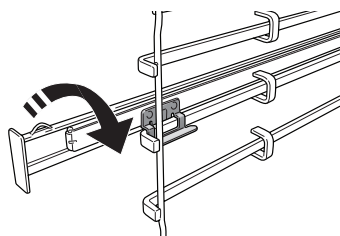

Aby byla vodicí mřížka dobře zajištěna, zatlačte pevně spodní část spony oproti vodicí mřížce. Ujistěte se, že drážkami lze volně pohybovat. Postupujte stejně i na druhé straně vodicí mřížky v rámci stejné výškové úrovně.

Upozornění: Posuvné drážky lze nainstalovat do kterékoli úrovně.

FUNKCE



RUČNÍ REŽIMY

• KONVENČNÍ

Slouží k pečení jakéhokoli jídla pouze na jednom roštu.

• KONVEKČNÍ PEČENÍ

Slouží k pečení masa či plněných koláčů pouze na jedné úrovni.

• HORKÝ VZDUCH

Pro přípravu různých druhů jídel, které vyžadují stejnou teplotu na několika výškových úrovních současně (maximálně třech). U této funkce nedochází k vzájemnému přenosu vůní mezi jednotlivými jídly.

• GRIL

Ke grilování steaků, kebabů a uzenin, k zapékání či gratinování zeleniny nebo k opékání topinek. K zachycení uvolňujících se šťáv při grilování masa doporučujeme použít odkapávací plech: Plech umístěte na kteroukoli úroveň dospod roštu a přidejte 500 ml pitné vody.

• TURBO GRIL

K pečení velkých kusů masa (kýt, rostbífů, kuřat). K zachycení uvolňujících se šťáv doporučujeme používat odkapávací plech: Plech umístěte na kteroukoli úroveň dospod roštu a přidejte 500 ml pitné vody.

• RYCHLÉ PŘEDHŘÁTÍ

Pro rychlý předehřev trouby.

• COOK 4

Slouží k současné přípravě několika různých jídel, která vyžadují odlišnou teplotu pečení, na čtyřech úrovních. Tato funkce se používá k pečení sušenek, koláčů, kulaté pizzy (i mražené) a k přípravě kompletního pokrmu. Pro dosažení nejlepších výsledků se řiďte pokyny v tabulce pečení.

• ZVLÁŠTNÍ FUNKCE

» PIZZA

Tato funkce vám umožní připravit skvělou domácí pizzu za méně než 10 minut jako v restauraci.

Speciální cyklus pečení pracuje při teplotě nad 300 °C, takže pizza je uvnitř měkká, na okrajích křupavá a dokonale rovnoměrně propečená. Kombinací této funkce s příslušenstvím Pizza Stone WPro a předehříváním po dobu 30 minut lze pizzu upéct za 5–8 minut.

S objednávkami nebo žádostmi o informace se obraťte na poprodejní servis nebo www.whirlpool.eu

» SMAŽENÍ VZDUCEM

Tato funkce umožňuje připravovat hranolky, kuřecí nugety a další pokrmy na menším množství oleje, takže jsou příjemně křupavé. Vyhřívací prvky cyklicky ohřívají troubu, zatímco ventilátor cirkuluje horký vzduch.

Nejlepších výsledků pečení lze dosáhnout pouze při použití plechu Horkovzduš.smaž. (dodává se s některými modely). Pro dosažení nejlepších výkonů umístěte potraviny na plech Horkovzduš.smaž. v jedné vrstvě a postupujte podle pokynů v tabulce pro přípravu pokrmů Horkovzduš.smaž. Nepoužívejte více než jeden plech, aby nedocházelo k nerovnoměrnému pečení.

» ROZMRAZOVÁNÍ

Slouží k urychlení rozmrazování potravin. Doporučujeme vložit jídlo do střední úrovně drážek. Jídlo ponechte v původním obalu, aby se povrch příliš nevysušil.

» UCHOVAT TEPLÉ

Slouží k udržení právě upečených jídel teplých a křupavých.

» KYNUTÍ

Slouží k dosažení optimálního vykynutí sladkého nebo slaného těsta. Chcete-li zachovat kvalitu vykynutí, nezapínejte funkci, pokud je trouba stále horká po dokončení cyklu pečení.

» POLOTOVARY

Slouží k přípravě polotovarů skladovaných při pokojové teplotě nebo v chladniče (sušenky, prášková směs na koláč, muffiny, těstoviny a pečivo). Tato funkce všechny pokrmy připraví rychle a šetrně. Je možné ji použít také k ohřátí již hotových jídel. Troubu není nutné předehřívát. Dbejte pokynů uvedených na obalu.

» MAXI VAŘENÍ

Tato funkce automaticky vybere nejlepší režim pečení a teplotu k upečení velkých kusů masa (přes 2,5 kg). Během pečení maso obraťte, aby rovnoměrně zhnědlo po obou stranách. Doporučujeme maso občas podlít, aby se příliš nevysušilo.

» ECO CYKLUS

Pro pečení nadívaného masa a řízků na jedné úrovni. Je-li úsporný cyklus „EKO“ aktivní, osvětlení zůstává během pečení vypnuté. Při použití cyklu „EKO“, tedy při optimalizaci spotřeby energie, by se dvířka trouby neměla otevírat, dokud se pokrm zcela nedopeče.

• MRAŽENÉ POTRAVINY

Funkce automaticky zvolí nejlepší teplotu i režim pečení pro 5 různých kategorií hotových mražených jídel. Troubu není třeba předehřívát.



AUTOMATICKÉ REŽIMY

Tato funkce umožňuje pečení všech druhů jídel plně automaticky. Abyste použitím této funkce dosáhli co nejlepších výsledků, řiďte se pokyny uvedenými v příslušné tabulce příprav. Troubu není třeba předehřívát.

POUŽÍVÁNÍ DOTYKOVÉHO DISPLEJE



Pro volbu či potvrzení:

Klepnutím na obrazovku si vyberte požadovanou hodnotu nebo položku nabídky.



Pro procházení nabídky nebo seznamu:

Jednoduše potáhněte prstem přes displej a procházejte položkami nebo hodnotami.

Pro potvrzení nastavení nebo přístup na další obrazovku:

Klepněte na „NASTAVIT“ nebo „DALŠÍ“.

Pro návrat na předchozí zobrazení:

Klepněte na ← .

PŘED PRVNÍM POUŽITÍM

Při prvním zapnutí spotřebiče bude nutné produkt nastavit.

Nastavení je možné později upravit stisknutím tlačítka , které zajistí přístup do nabídky „Nástroje“.

1. VOLBA PŘEDVOLBY JAZYKA

Při prvním zapnutí spotřebiče je nutné nastavit jazyk a čas.

- Potažením prstem po obrazovce můžete procházet seznamem dostupných jazyků.
- Klepněte na požadovaný jazyk.

2. NASTAVENÍ WIFI

Funkce 6th Sense Live vám umožňuje troubu obsluhovat vzdáleně přes mobilní zařízení. Aby bylo možné spotřebič ovládat dálkově, musíte nejdříve úspěšně dokončit postup nastavení připojení. Tento postup je nutný pro registraci spotřebiče a připojení k vaší domácí síti.

- Klepnutím na „Add Appliance“ (Přidat spotřebič) v mobilní aplikaci pokračujte v nastavení připojení.
- V produktu otevřete část „Nástroje / Připojení / Připojení k síti“ a začněte s nastavením.

NASTAVENÍ PŘIPOJENÍ

Abyste mohli používat tuto funkci, budete potřebovat: chytrý telefon nebo tablet a bezdrátový router připojený k internetu. Pomocí chytrého zařízení zkontrolujte, že je signál vaší domácí bezdrátové sítě v blízkosti spotřebiče dostatečně silný. Router nebo mobilní tetheringové zařízení se musí lišit od zařízení, na kterém je nainstalována mobilní aplikace.

Minimální požadavky.

Chytré zařízení: Android s rozlišením 1 280 x 720 (nebo vyšším) či iOS.

V obchodě s aplikacemi naleznete informaci o kompatibilitě aplikace s jednotlivými verzemi Android nebo iOS.

Bezdrátový router: 2,4 GHz WiFi b/g/n.

1. Stáhněte si aplikaci 6th Sense Live

Prvním krokem k připojení spotřebiče je stažení aplikace na vaše mobilní zařízení. Aplikace 6th Sense Live vás provede všemi kroky, které jsou zde uvedeny. Aplikaci 6th Sense Live si můžete stáhnout z App Store nebo Google Play Store.

2. Vytvořte si účet

Pokud jste tak ještě neučinili, vytvořte si účet. Umožní vám připojit spotřebiče do sítě, sledovat je i vzdáleně ovládat.

3. Zaregistrujte svůj spotřebič

Řiďte se pokyny v aplikaci a zaregistrujte svůj spotřebič. K dokončení registrace potřebujete:

- Číslo Smart appliance IDentifier (SAID) v části Nástroje/Připojení/Připojení k síti,
- Dvanáctimístné číslo výrobku, které je uvedeno na štítku výrobku,
- Aktivní připojení Bluetooth ve smartphonu.

Po dokončení přidejte spotřebič prostřednictvím mobilní aplikace a postupujte podle pokynů v ní uvedených.

Poznámka:

Bluetooth je nutné pouze během procesu registrace.

Připojení Wi-Fi lze nastavit pouze prostřednictvím mobilní aplikace.

Proces připojení budete muset provést znovu, pouze pokud dojde ke změně nastavení routeru (např. název sítě či heslo nebo poskytovatele sítě).

3. NASTAVENÍ DATA A ČASU

Po připojení trouby k vaší domácí síti dojde k automatickému nastavení data a času. Případně budete muset nastavení provést ručně

- Klepnutím na příslušné číslice nastavte čas.
- Klepnutím na „NASTAVIT“ nastavení potvrďte.

Po nastavení času bude nutné nastavit také datum

- Klepnutím na příslušné číslice nastavte datum.
- Klepnutím na „NASTAVIT“ nastavení potvrďte.

Po dlouhém výpadku sítě musíte čas a datum nastavit znovu.

4. NASTAVENÍ SPOTŘEBY ENERGIE

Trouba je naprogramovaná tak, aby spotřebovávala takové množství elektrické energie, kolik umožňuje domácí síť mající hodnotu zatížení vyšší než 3 kW (16 ampérů): Pokud má vaše domácí síť nižší výkon, bude třeba tuto hodnotu snížit (13 ampérů).

- Klepnutím na hodnotu vpravo nastavte výkon.
- Klepnutím na „OK“ dokončete prvotní nastavení.

5. ZAHŘÁTÍ TROUBY

Z nové trouby se mohou uvolňovat pachy, které souvisejí s proběhlým procesem výroby: Jedná se o zcela běžný jev. Před započítím vaření tedy doporučujeme zahřát troubu prázdnou za účelem odstranění jakéhokoli případného zápachu.

BĚŽNÉ POUŽÍVÁNÍ

1. ZVOLTE FUNKCI

Pro zapnutí trouby stiskněte tlačítko , nebo se v kterémkoli místě dotkněte obrazovky.

Na displeji si můžete vybrat mezi manuálními režimy nebo automatickými režimy „6th Sense“.

- Klepněte na požadovanou funkci a vstupte do příslušné nabídky.
- Posouváním nahoru nebo dolů můžete procházet seznamem.
- Požadovanou funkci zvolte tím, že na ni klepnete.

2. NASTAVENÍ RUČNÍCH FUNKCÍ

Nastavení můžete měnit po provedení výběru požadované funkce. Na displeji se zobrazí nastavení, které lze měnit.

TEPLOTA / GRILL-ÚROV.VÝK. / ÚROVEŇ PÁRY

- Klepněte na požadovanou funkci a vstupte do příslušné nabídky.

Podle zvolené funkce můžete předehřev aktivovat nebo deaktivovat zvláštním přepínačem.

DOBA TRVÁNÍ

Čas pečení nemusíte nastavovat, pokud chcete pečení řídit ručně. V režimu časovače trouba peče po nastavenou dobu. Na konci doby pečení se vaření automaticky vypne.

- Chcete-li nastavit dobu trvání, klepněte po stisknutí tlačítka START na část Čas nebo na „Nastavit dobu vaření“.
- Klepnutím na příslušné číslice nastavte požadovanou dobu pečení.
- Klepnutím na „DALŠÍ“ nastavení potvrďte.

Chcete-li během vaření zrušit nastavenou dobu trvání a spravovat si tak konec vaření ručně, můžete klepnout na hodnotu doby trvání a nastavit „0“ nebo můžete otevřít nabídku se třemi tečkami a upravit dobu vaření.

Pokud chcete cyklus zastavit, otevřete nabídku se třemi tečkami a vyberte možnost „Zastavit vaření“.

3. NASTAVENÍ AUTOMATICKÝCH REŽIMŮ 6TH SENSE

Funkce automatických režimů 6th Sense vám umožňuje připravovat širokou škálu pokrmů ze zobrazené nabídky. Většinu nastavení pečení provádí spotřebič automaticky, aby bylo dosaženo nejlepších výsledků.

Díky speciálnímu snímači, který dokáže rozpoznat vlhkost potravin, navíc některé funkce AUTOMATICKÝCH REŽIMŮ 6TH SENSE umožňují dosáhnout optimálního vaření pro jakýkoli druh potravin bez jakéhokoli nastavování: snímač zastaví vaření v ideálním okamžiku. Pouze během několika posledních minut vaření se na displeji zobrazí odpočítávání, které ukazuje zbývající dobu vaření.

- Ze seznamu si vyberte recept.

Funkce jsou zobrazeny podle kategorií potravin v „6th SENSE FOOD“ (viz příslušné tabulky).

- Po volbě funkce zadejte vlastnosti pokrmu, který chcete připravit (množství, hmotnost apod.), abyste dosáhli perfektního výsledku.

4. NASTAVENÍ ČASU ODKLADU SPUŠTĚNÍ

Před spuštěním funkce můžete odložit čas pečení: Funkce se spustí nebo ukončí v předem zvoleném čase.

- Klepnutím na „ODLOŽENÍ“ nastavíte požadovaný čas spuštění. Podle zvolených funkcí můžete zvolit buď čas spuštění, nebo čas, kdy má být jídlo připraveno.
- Po nastavení požadovaného odkladu klepněte na „SET“ (Nastavit) a doba odkladu se začne odpočítávat.
- Vložte pokrm do trouby a zavřete dvířka: Funkce se spustí automaticky po uplynutí vypočtené doby.

Naprogramování času spuštění odloženého pečení deaktivuje fázi předehřívání trouby: Trouba dosahuje požadované výše teploty postupně, což znamená, že doby přípravy mohou být o něco delší, než je uvedeno v tabulce pro tepelnou úpravu.

- Pokud chcete funkci aktivovat ihned a zrušit naprogramovanou dobu odkladu, klepněte na tlačítko „SKIP DELAY“ (přeskočit odklad).

5. SPUŠTĚNÍ FUNKCE

- Po dokončení nastavení spusťte funkci klepnutím na „START“.

Je-li trouba horká a funkce vyžaduje zvláštní maximální teplotu, na displeji se zobrazí zpráva. Během pečení můžete kdykoli nastavení změnit klepnutím na hodnotu, kterou si přejete upravit. Všechny možnosti, které lze upravit, lze prozkoumat otevřením nabídky se třemi tečkami v levé dolní části displeje.

Zastavit spuštěnou funkci můžete stisknutím .

6. PŘEDOHŘEV

Pokud byla tato funkce dříve aktivována, po jejím spuštění se na displeji zobrazí, že fáze předehřátí byla aktivována. Po dokončení této fáze zazní zvukový signál a na displeji se zobrazí nápis „OVEN READY“ (Trouba připravena).

- Otevřete dvířka.
- Vložte jídlo do trouby.
- Zavřete dvířka a klepnutím na tlačítko „Start now“ nebo „START“ spusťte vaření.

Vložení jídla do trouby před dokončením předehřívání může mít negativní vliv na konečný výsledek přípravy pokrmu. Otevřením dveří během fáze předehřátí se tato fáze zastaví. Čas pečení fázi předehřátí nezahrnuje.

Můžete změnit výchozí nastavení možnosti předehřívání pro funkce vaření, které vám to umožňují ručně.

- Zvolte funkci, která umožňuje zvolit funkci předehřátí ručně.
- K aktivaci nebo deaktivaci předehřevu použijte přepínač „Preheating“ (Předehřev) v pravém dolním rohu displeje. To bude nastaveno jako výchozí možnost.

7. OTÁČENÍ NEBO KONTROLA JÍDLA

Některé funkce automatických režimů 6th Sense mohou požadovat otočení jídla během pečení. Zazní zvukový signál a displej bude indikovat ukončení akce.

- Otevřete dvířka.
- Proveďte úkon uvedený na displeji.
- Pro pokračování v pečení zavřete dvířka a klepněte na „START“.

Stejným způsobem vás 5 % doby pečení před koncem pečení trouba vyzve, abyste jídlo zkontrolovali.

Zazní zvukový signál a displej bude indikovat ukončení akce.

- Zkontrolujte pokrm
- Pro pokračování v pečení zavřete dvířka a klepněte na „START“.

8. KONEC PEČENÍ

Zazní zvukový signál a na displeji se zobrazí, že je pečení ukončeno. U některých funkcí je po dokončení pečení možné dodat pokrmu zlatavou barvu, prodloužit dobu pečení nebo uložit funkci mezi oblíbené.

- Pro uložení funkce mezi oblíbené klepněte na „ADD TO FAV“ (Přidat do oblíbených).
- Volbou „Extra zhnědnutí“ se spustí pětiminutový cyklus zapékání.
- Klepnutím na „+ 5 min“ prodloužíte vaření

9. OBLÍBENÉ

Funkce Oblíbené vám umožňuje ukládat nastavení trouby pro vaše oblíbené recepty.

Trouba automaticky rozpozná nejpoužívanější funkce. Poté, co danou funkci několikrát použijete, vás trouba vyzve, abyste si ji přidali mezi své oblíbené.

ULOŽENÍ FUNKCE

Po dokončení funkce klepněte na „ADD TO FAV“ (Přidat do oblíbených) a uložte ji mezi oblíbené. Budete ji tak v budoucnu moci rychle použít a se stejným nastavením.

PO ULOŽENÍ

Chcete-li zobrazit nabídku oblíbených funkcí, stiskněte : V této nabídce jsou uvedeny všechny uložené funkce. Zvolenou funkci vaření aktivujte klepnutím na „START“.

ZMĚNA NASTAVENÍ

Na obrazovce s oblíbenými funkcemi můžete k jednotlivým položkám přidávat obrázky nebo názvy a upravit si je tak podle svých představ.

- Zvolte funkci, kterou chcete upravit.
- Klepněte na ikonu tří teček v pravém horním rohu.
- Zvolte vlastnost, kterou chcete upravit.
- Klepnutím na „ULOŽIT“ změny uložíte.

Pokud chcete odstranit určitou funkci, najdete v této nabídce možnost „DELETE FAVORITE“ (ODSTRANIT OBLÍBENÉ).

10. NÁSTROJE

Stisknutím  si kdykoli otevřete nabídku „Nástroje“. Tato nabídka vám umožňuje výběr z několika možností a též úpravu nastavení nebo preferencí pro váš produkt nebo displej.

AKTIVACE DÁLKOVÉHO OVLÁDÁNÍ

Povolení použití aplikace 6th Sense Live.

MINUTKA

Tuto funkci je možné aktivovat při použití funkce pečení nebo samostatně pro měření času. Po spuštění bude minutka pokračovat v odpočítávání času nezávisle bez zasahování do samotné funkce. Poté, co byl časový spínač aktivován, můžete vybrat a spustit funkci.

Minutka bude nadále odpočítávat v pravém horním rohu obrazovky.

Pro opětovné vyvolání nebo úpravu minutky:

- Stiskněte možnost kuchyňského časovače.

Po ukončení odpočítávání času nastaveného na časovém spínači zazní signál a na displeji se zobrazí upozornění.

- Pokud chcete časovač pozastavit, klepněte na „PAUSE“. Poté můžete klepnutím na „RESUME“ (Obnovit) časovač znovu spustit.
- Klepnutím na „CANCEL“ (Zrušit) časovač zrušte nebo nastavte novou dobu odpočítávání.
- Klepnutím na „+1 min“ prodloužíte dobu trvání o 1 minutu.

SVĚTLO

Slouží k zapnutí/vypnutí světla trouby.

SMART CLEAN

Díky působení páry, která se uvolňuje při tomto čistícím cyklu za nízké teploty, umožňuje tato funkce snadno odstranit nečistoty a zbytky jídla. Na dno trouby nalijte 200 ml pitné vody a poté, co trouba vychladne, funkci spustíte.

ZÁMEK OVLÁDÁNÍ

„Zámek ovládání“ vám umožňuje zamknout všechna tlačítka na dotykové obrazovce, aby nemohlo dojít k jejich náhodnému stisknutí.

Chcete-li spotřebič odemknout, dlouze stiskněte tlačítko zámku na dotykovém panelu.

PREFERENCE

Pro změnu několika nastavení trouby, volbu režimu Sabbath a vypnutí „Demo mode“ (Demo režimu).

KONEKTIVITA

Slouží ke změně nastavení nebo ke konfiguraci nové domácí sítě.

INFORMACE

Pro získání dalších informací o produktu.

POZNÁMKY

- Dno trouby nezakrývejte hliníkovou fólií.
- Nikdy neposunujte nádoby po dně trouby, mohli byste poškrábat smaltovaný povrch.
- Nepokládejte na dveře těžká závaží a nedržte se jich.
- Vzhledem k vyšší teplotě cyklu Pizza se očekává mírně vyšší chlazení.

UŽITEČNÉ RADY

JAK POUŽÍVAT TABULKU PRO TEPELNOU ÚPRAVU

Tabulka udává nejlepší funkci, příslušenství a úroveň, kterou je třeba použít pro přípravu různých druhů jídel. Doba pečení se počítá od okamžiku vložení jídla do trouby bez doby předehřevu (je-li nutný). Teploty a doby pečení mají pouze orientační charakter, neboť se odvíjejí od množství jídla a použitého příslušenství. Nastavte nejprve nejnižší doporučené hodnoty a není-li jídlo dostatečně propečené, teprve pak tyto hodnoty zvyšte. Použijte dodané příslušenství a nejlépe tmavě zbarvené kovové dortové formy a plechy na pečení. Můžete použít také nádoby a příslušenství z pyrexu nebo kameniny, ale pamatujte, že se tím doba pečení mírně prodlouží.

PEČENÍ RŮZNÝCH POKRMŮ SOUČASNĚ

Pomocí funkce „Horký vzduch“ můžete najednou péct různá jídla, která vyžadují stejnou teplotu pečení (například: ryby a zeleninu), na různých úrovních drážek. Jídlo vyžadující kratší dobu pečení vyjměte dříve a jídlo s delší dobou pečení ponechejte ještě v troubě.

MASO

Použijte jakýkoliv plech na pečení nebo nádobu z pyrexu vhodnou pro danou velikost masa. U pečení doporučujeme přilít na dno nádoby trochu vývaru, aby maso během pečení získalo ještě lepší chuť. Vezměte prosím na vědomí, že během této operace se bude uvolňovat pára. Po upečení ponechejte maso v troubě dalších 10–15 minut, nebo ho zabalte do alobalu.

Chcete-li maso grilovat, vyberte stejně silné kusy, aby se stejnoměrně propekly. Velmi silné kusy masa vyžadují delší dobu pečení. Zasuňte rošt do nižší polohy, aby bylo maso dále od grilu a nespálilo se na povrchu. Ve dvou třetinách pečení maso obraťte. Dvířka otevírejte opatrně, neboť bude unikat pára.

Pro zachycení uvolňujících se šťáv doporučujeme zasunout přímo pod grilovací rošt s jídlem odkapávací (hluboký) plech s půl litrem pitné vody. V případě potřeby vodu dolijte.

DEZERTY

Jemné dezerty pečte pouze s funkcí tradičního pečení na jednom roštu.

Používejte tmavé kovové pekáče a vždy je položte na dodaný rošt. Chcete-li péct na více než jedné úrovni, zvolte funkci nuceného oběhu vzduchu a uspořádejte formy na roštech tak, aby mohl horký vzduch co nejlépe cirkulovat.

Potřebujete-li zjistit, zda je koláč již upečený, zapíchněte do jeho středu párátko. Pokud je vytáhnete čisté, moučník je dopečený.

Jestliže použijete pekáče s nepřilnavým povrchem, nevymazávejte okraje máslem, protože koláč by se nemusel na okrajích rovnoměrně zvednout.

Jestliže moučník či koláč během pečení klesne, nastavte příště nižší teplotu. Zvažte rovněž, zda nemůžete použít méně tekutiny nebo promíchávat těsto více zlehka.

U moučníků s vlhkou náplní nebo polevou (tvarohový koláč nebo ovocné koláče) použijte funkci „Tradiční pečení“. Jestliže je spodní část koláče promáčená, snižte rošt a před vložением náplně do koláče posypte dno koláče strouhankou nebo nadrobenými sušenkami.

KYNUTÍ

Než vložíte těsto do trouby, vždy je raději přikryjte vlhkou utěrkou. Čas potřebný k vykynutí těsta pomocí této funkce je přibližně o třetinu kratší než kynutí při pokojové teplotě (20–25 °C). Doba kynutí těsta na pizzu je přibližně jedna hodina na 1 kg těsta.

6th sense TABULKA TEPELNÉ ÚPRAVY

KATEGORIE POTRAVIN		MNOŽSTVÍ	STUPEŇ VAŘENÍ	ÚROVEŇ HNĚDNUTÍ	OTÁČENÍ (Z DOBY PEČENÍ)	ÚROVEŇ A PŘÍSLUŠENSTVÍ		
KASTROL A PEČENÉ TĚSTOVINY	Čerstvé	Lasagne	0,5–3 kg	–	STŘEDNÍ	–	2	
	Mražené	Lasagne	0,5–3 kg	–	–	–	2	
		Cannelloni	0,5–3 kg	–	–	–	2	
MASO	Hovězí	Rostbíf	0,6–2 kg	STŘEDNÍ	STŘEDNÍ	–	3	
		Steak	2–4 cm	STŘEDNÍ	–	2/3	5 4	
		Maso – hamburger	1,5–3 cm	–	–	3/5	5 4	
	Vepřové	Vepřová pečeně	0,6–2,5 kg	–	STŘEDNÍ	–	3	
		Vepřová žebra	0,5–2,0 kg	–	–	2/3	5 4	
		Slanina	0,5–1,5 cm	–	–	1/2	5 4	
	Kuře	Kuře metodou Air Fry	Kuřecí	0,6–2,5 kg	–	–	–	4 2
			Kuřecí prsa	1–4 cm	–	–	–	4 2
			Kousky kuřete	0,2–1,5 kg	–	–	–	4 2
			Kuřecí paličky	–	–	–	–	4 2
			Obalovaná kotleta	1–4 cm	–	–	–	4 2
			Kuřecí křídla	0,2–1,5 kg	–	–	–	4 2
			Kuřecí nugety [mražené]	–	–	–	–	4 2
			Kuřecí křídélka [mražené]	–	–	–	–	4 2
	Pečená kachna	Kachní plátek / Prsa	1–5 cm	–	–	2/3	5 4	
	Pečený krocen	Krůtí plátek / Prsa	1–5 cm	–	–	2/3	5 4	
	Pečení masa	Masové špízy	0,2–1,5 kg	–	–	1/2	4 2	
		Vepřové kotlety	1–4 cm	–	–	–	4 2	
		Maso – hamburger	1–4 cm	–	–	–	4 2	
		Párky & wurstel	1,5–3,5 cm	–	–	–	4 2	
Obalovaná kotleta		1–4 cm	–	–	–	4 2		
RYBY & MOŘSKÉ PLODY	Rybí filety/řízky	Tuňákový steak	1–3 cm	STŘEDNÍ	–	3/4	3 2	
		Lososový steak	1–3 cm	STŘEDNÍ	–	3/4	3 2	
		Steak z mečouna	0,5–3 cm	–	–	3/4	3 2	
		Filé z tresky	0,1–0,3 kg	–	–	–	3 2	
		Mořský okoun filé	0,05–0,15 kg	–	–	–	3 2	

* Doporučené množství

PŘÍSLUŠENSTVÍ					
	Rošt	Pečicí plech nebo dortový plech na pečení na roštu	Odkapávací plech / plech na pečení	Odkapávací plech s 500 ml vody	Plech horkovzduš. smaž

6th sense TABULKA TEPELNÉ ÚPRAVY

KATEGORIE POTRAVIN		MNOŽSTVÍ	STUPEŇ VAŘENÍ	ÚROVEŇ HNĚDNUTÍ	OTÁČENÍ (Z DOBY PEČENÍ)	ÚROVEŇ A PŘÍSLUŠENSTVÍ	
RYBY & MOŘSKÉ PLODY	Rybí filety/ řízký	Filé pražma	0,05–0,15 kg	–	–	–	3 2
		Jiné filety	0,5–3 cm	–	–	–	3 2
		Filety [mražené]	0,5–3 cm	–	–	–	3 2
	Grilované mořské plody	Mušle	jeden plech	–	–	–	4
		Slávky	jeden plech	–	–	–	4
		Shrimps (Garnáty)	jeden plech	–	–	–	4 3
		Král. krevety	jeden plech	–	–	–	4 3
	Vzduchem smažené ryby	Obalovaná ryba	1,5–3,5 cm	–	–	–	4 2
		Rybí filé	1,5–3,5 cm	–	–	–	4 2
		Celá ryba	0,4–0,8 kg	–	–	–	4 2
Korýši		–	–	–	–	4 2	
ZELENINA	Pečená zelenina	Pečené brambory	0,5–1,5 kg	–	STŘEDNÍ	–	3
		Plněná zelenina	0,1–0,5 kg každý kus	–	–	–	3
		Jiná zelenina	0,5–1,5 kg	–	STŘEDNÍ	–	3
	Gratinovaná zelenina	Gratinované brambory	jeden plech	–	–	–	3
		Gratinovaná rajčata	jeden plech	–	–	–	3
		Zapečené papriky	jeden plech	–	–	–	3
		Zapečená brokolice	jeden plech	–	–	–	3
		Gratinovaný květák	jeden plech	–	–	–	3
		Gratinovaná zelenina	jeden plech	–	–	–	3
	Zelenina Air Fry	Domácí hranolky	0,3–0,8 kg	–	–	–	4 2
		Americké brambory	1–4 cm	–	–	–	4 2
		Míchaná zelenina	0,3–0,8 kg	–	–	2/3	4 2
Cuketové chipsy		0,2–0,5 kg	–	–	–	4 2	
Hranolky		0,3–0,8 kg	–	–	–	4 2	
Jarní rolky [mražené]		–	–	–	–	4 2	
SLANÉ PEČIVO	Slaný koláč	0,8–1,2 kg	–	STŘEDNÍ	–	2	
	Zeleninový závin	0,5–1,5 kg	–	STŘEDNÍ	–	2	





* Doporučené množství

PŘÍSLUŠENSTVÍ					
	Rošt	Pečicí plech nebo dortový plech na pečení na roštu	Odkapávací plech / plech na pečení	Odkapávací plech s 500 ml vody	Plech horkovzduš. smaž

6th sense TABULKA TEPELNÉ ÚPRAVY

KATEGORIE POTRAVIN		MNOŽSTVÍ	STUPEŇ VAŘENÍ	ÚROVEŇ HNĚDNUTÍ	OTÁČENÍ (Z DOBY PEČENÍ)	ÚROVEŇ A PŘÍSLUŠENSTVÍ	
SLANÉ PEČIVO	Chléb	Pečivo	60–150 g [každý]*	–	–	–	3
		Sendvičový chléb	400–600 g [každý]	–	–	–	2
		Velký chléb	0,7–2,0 kg *	–	–	–	2
		Bagety	200–300 g [každý]	–	–	–	3
	Pizza	Pizza (kulatá)	Kulaté	–	–	–	2
		Silná pizza	zásobník	–	–	–	2
		Pizza [mražená]	1 vrstva*	–	–	–	2
			2 vrstvy*	–	–	–	4 1
			3 vrstvy*	–	–	–	5 3 1
			4 vrstvy*	–	–	–	5 4 2 1
SLADKÉ PEČIVO	Kynuté koláče	Piškotový koláč	0,5–1,2 kg	–	–	–	2
	Jemné pečivo		0,2–0,6 kg	–	–	–	3
	Croissanty		jeden plech *	–	–	–	3
	Croissanty [mražené]		jeden plech *	–	–	–	3
	Zákusky z odpalovaného těsta		jeden plech *	–	–	–	3
	Pusinky		10–30 g [každý]	–	–	–	3
	Koláč		0,4–1,6 kg	–	–	–	3
	Závin		0,4–1,6 kg	–	–	–	3
	Ovocný koláč		0,5–2 kg	–	–	–	2

* Doporučené množství

PŘÍSLUŠENSTVÍ					
	Rošt	Pečicí plech nebo dortový plech na pečení na roštu	Odkapávací plech / plech na pečení	Odkapávací plech s 500 ml vody	Plech horkovzduš. smaž





















































































TABULKA PRO HORKOVZDUŠNÉ SMAŽENÍ













	RECEPT	FUNKCE	DOPORUČENÉ MNOŽSTVÍ	PŘEDOHŘEV	TEPLOTA (°C)	DOBA TRVÁNÍ (MIN.)	ROŠT A PŘÍSLUŠENSTVÍ
MRAŽENÉ POTRAVINY	Mražené hranolky		650–850 g	Ano	200	25–30	
	Mražené kuřecí nugetky		500 g	Ano	200	15–20	
	Rybí tyčinky		500 g	Ano	220	15–20	
	Cibulové kroužky		500 g	Ano	200	15–20	
ZELENINA	Čerstvě obalená cuketa		400 g	Ano	200	15–20	
	Domácí hranolky		300–800 g	Ano	200	20–40	
	Míchaná zelenina		300–800 g	Ano	200	20–30	
MASO A RYBY	Kuřecí prsa		1–4 cm	Ano	200	20–40	
	Kuřecí křídla		200–1 500 g	Ano	220	30–50	
	Obalovaná kotleta		1–4 cm	Ano	220	20–50	
	Rybí filé		1–4 cm	Ano	220	15–25	











































































Při přípravě čerstvých nebo domácích potravin rozetřete po povrchu tenkou vrstvu oleje. Aby byl zajištěn rovnoměrný výsledek vaření, promíchejte jídlo v polovině doporučené doby vaření.

FUNKCE			
	Smažení vzduchem		
PŘÍSLUŠENSTVÍ			
	Plech horkovzduš. smaž	Pečicí plech nebo dortový plech na pečení na roštu	Odkapávací plech / plech na pečení nebo plech na pečení na roštu

TABULKA TEPELNÉ ÚPRAVY

RECEPT	FUNKCE	PŘEDOHŘEV	TEPLOTA (°C)	DOBA TRVÁNÍ (MIN.)	ROŠT A PŘÍSLUŠENSTVÍ
Kynuté koláče / Piškot		Ano	170	30–50	
		Ano	160	30–50	
		Ano	160	30–50	 
Plněné moučníky (cheesecake, závin, ovocný koláč)		Ano	160–200	30–85	
		Ano	160–200	30–90	 
Jemné pečivo		Ano	150	20–40	
		Ano	140	30–50	
		Ano	140	30–50	 
		Ano	135	40–60	  
Koláčky/muffiny		Ano	170	20–40	
		Ano	150	30–50	
		Ano	150	30–50	 
		Ano	150	40–60	  
Odpalované pečivo		Ano	180–200	30–40	
		Ano	180–190	35–45	 
		Ano	180–190	35–45 *	  
Pusinky		Ano	90	110–150	
		Ano	90	130–150	 
		Ano	90	140–160 *	  
Pizza / chléb / chléb „focaccia“		Ano	190–250	15–50	
		Ano	190–230	20–50	  
Pizza (tenká, silná, focaccia)		Ano	310	7–12	
		Ano	220–240	25–50 *	  
Mražená pizza		Ano	250	10–15	
		Ano	250	10–20	 
		Ano	220–240	15–30	  
Slané koláče (zeleninové, quiche)		Ano	180–190	45–55	
		Ano	180–190	45–60	 
		Ano	180–190	45–70 *	  



FUNKCE								ECO	
PŘÍSLUŠENSTVÍ	 Rošt								

RECEPT	FUNKCE	PŘEDOHŘEV	TEPLOTA (°C)	DOBA TRVÁNÍ (MIN.)	ROŠT A PŘÍSLUŠENSTVÍ
Vols-au-vent / Pečivo z listového těsta		Ano	190–200	20–30	
		Ano	180–190	20–40	 
		Ano	180–190	20–40 *	  
Lasagne / nákypy / zapékané těstoviny / cannelloni		Ano	190–200	45–65	
Jehněčí/telecí/hovězí/vepřové 1 kg		Ano	190–200	80–110	
Vepřová pečeně s kůží 2 kg		–	170	110–150	
Kuře/králík/kachna 1 kg		Ano	200–230	50–100	
Husa/krocán 3 kg		Ano	190–200	80–130	
Pečená ryba / v papilotě (filety, vcelku)		Ano	180–200	40–60	
Plněná zelenina (rajčata, cukety, lilky)		Ano	180–200	50–60	
Topinky/toasty		–	3 (vysoké)	3–6	
Rybí filé / řízeky		–	2 (střední)	20–30 **	 
Klobásy/kebaby/žebírka/hamburgery		–	2–3 (střední–vysoká)	15–30 **	 
Pečené kuře 1–1,3 kg		–	2 (střední)	55–70 ***	 
Jehněčí kýta/Shanks (kýty)		–	2 (střední)	60–90 ***	
Pečené brambory		–	2 (střední)	35–55 ***	
Zapékaná zelenina		–	3 (vysoké)	10–25	
Jemné pečivo	 Jemné pečivo	Ano	135	50–70	   
Linecké koláče	 Linecké koláče	Ano	170	50–70	   
Kruhové pizzy	 Pizza	Ano	210	40–60	   
Kompletní jídlo: Ovocný koláč (úroveň 5) / lasagne (úroveň 3) / maso (úroveň 1)		Ano	190	40–120 *	  
Kompletní jídlo: Ovocný dort (úroveň 5) / pečená zelenina (úroveň 4) / lasagne (úroveň 2) / porce masa (úroveň 1)	 Menu	Ano	190	40–120 *	   
Lasagne a maso		Ano	200	50–100 *	 
Maso a brambory		Ano	200	45–100 *	 
Ryby a zelenina		Ano	180	30–50 *	 
Nadívané maso	ECO	–	200	80–120 *	
Naporcované maso (králíci, kuřecí, jehněčí)	ECO	–	200	50–100 *	

* Odhadovaná doba přípravy: Jídlo lze z trouby kdykoli vytáhnout, záleží na vašich požadavcích.

** Po uplynutí poloviny doby pečení jídlo obraťte.

*** Po uplynutí dvou třetin doby pečení jídlo obraťte (je-li to třeba).

FUNKCE								ECO	
	Konvenční	Horký vzduch	Tradiční pečení	Gril	Turbogrill	MaxiCooking	Cook4	ECOcyklus	Pizza
PŘÍSLUŠENSTVÍ									
	Rošt	Pečicí plech nebo dortový plech na pečení na roštu	Hluboký plech / plech na pečení na roštu	Odkapávací plech / plech na pečení	Odkapávací plech s 500 ml vody				

JAK POUŽÍVAT TABULKU PRO TEPELNOU ÚPRAVU

Tabulka udává nejlepší funkci, příslušenství a úroveň, kterou je třeba použít pro přípravu různých druhů jídel.

Doba pečení se počítá od okamžiku vložení jídla do trouby bez doby předehřevu (je-li nutný).

Teploty a doby pečení mají pouze orientační charakter, neboť se odvíjejí od množství jídla a použitého příslušenství.

Nastavte nejprve nejnižší doporučené hodnoty a není-li jídlo dostatečně propečené, teprve pak tyto hodnoty zvyšte.

Použijte dodané příslušenství a nejlépe tmavě zbarvené kovové dortové formy a plechy na pečení. Můžete použít také nádoby a příslušenství z pyrexu nebo kameniny, ale pamatujte, že se tím doba pečení mírně prodlouží.

ÚDRŽBA A ČIŠTĚNÍ

Před prováděním jakékoliv údržby a čištění se ujistěte, že trouba stihla vychladnout.

Nepoužívejte parní čističe.

Nepoužívejte drátěnku, drsné houbičky ani abrazivní/žíravé prostředky, neboť by tím mohlo dojít k poškození povrchu spotřebiče.

Noste ochranné rukavice.

Před prováděním jakékoliv údržby musí být trouba odpojena od elektrické sítě.

VNĚJŠÍ POVRCHY

- Povrchy čistěte vlhkou utěrkou z mikrovlákna. Jsou-li velmi znečištěné, přidejte několik kapek pH neutrálního čisticího prostředku. Nakonec je otřete suchým hadříkem.
- Nepoužívejte korozivní ani brusné čisticí prostředky. Jestliže se tyto prostředky přesto nedopatřením dostanou do styku s troubou, ihned potřísněný povrch otřete vlhkým hadříkem z mikrovlákna.

VNITŘNÍ POVRCHY

- Po každém použití nechte troubu vychladnout a poté ji vyčistěte, a to ideálně v době, když je ještě teplá, aby bylo možné odstranit skvrny a zbytky jídla. Za účelem vysušení jakéhokoli kondenzátu vytvořeného v důsledku přípravy jídla s vyšším obsahem vody nechejte troubu zcela vychladnout a poté kondenzát setřete hadříkem nebo houbou.
- Pro optimální čištění vnitřních povrchů aktivujte funkci snadného čištění „Smart Clean“. (Jen u některých modelů.)
- Sklo dveří čistěte vhodným tekutým prostředkem.
- Pro usnadnění čištění lze dvířka vymontovat z pantů.

PŘÍSLUŠENSTVÍ

Ihned po použití vložte příslušenství do roztoku mycího prostředku na nádobí. Je-li ještě horké, použijte kuchyňské chňapky. Zbytky jídel odstraňte vhodným kartáčkem nebo houbičkou na nádobí. Potravinovou sondu a masovou sondu (pokud jsou k dispozici) nemyjte v myčce nádobí. Plech Horkovzduš.smaž. (pokud je k dispozici) lze mýt v myčce nádobí.

DEMONTÁŽ A ZPĚTNÁ MONTÁŽ DVÍŘEK

1. Přejete-li si dvířka demontovat, zcela je otevřete a posouvejte západky směrem dolů, dokud nedojde k jejich odjištění.

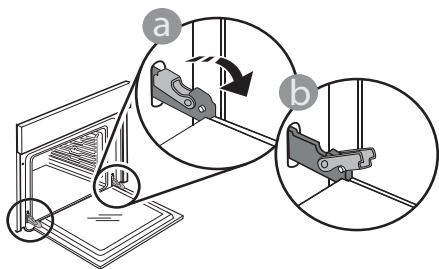

2. Dvířka dobře uzavřete. Pevně je držte oběma rukama – nedržte je za rukojeť. Dvířka snadno vysadíte tak, že je budete nepřetržitě zavírat a současně za ně táhnout, dokud se neuvolní z usazení. Odložte dvířka na stranu na měkký povrch.

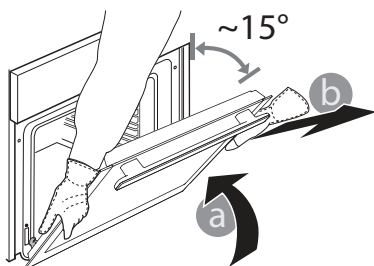

3. Dvířka opět nasadíte tak, že je přiložíte k troubě, nasměrujete háčky pantů oproti jejich usazení a do příslušného usazení zajistíte i horní část.

4. Dvířka posuňte směrem dolů a poté je naplno otevřete. Posuňte západky směrem dolů do jejich původní polohy: Ujistěte se, že jste je posunuli dolů až na doraz.

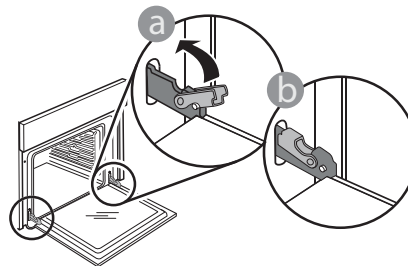

Správnou polohu západek zkontrolujete tak, že na ně lehce zatlačíte.

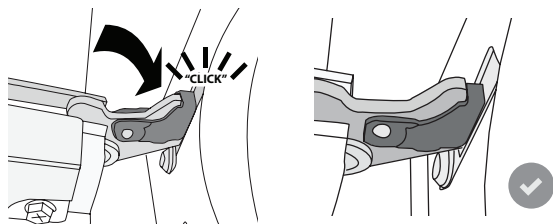

5. Zkuste dvířka zavřít a zkontrolujte, zda jsou v jedné rovině s ovládacím panelem. Pokud tomu tak není, výše uvedený postup opakujte: Pokud dvířka správně nefungují, mohou se poškodit.

VÝMĚNA ŽÁROVKY TROUBY

Pro výměnu světla se obraťte na poprodejní servis.

Často kladené otázky k Wi-Fi

Které Wi-Fi protokoly jsou podporovány?

Instalovaný adaptér Wi-Fi podporuje Wi-Fi b/g/n pro evropské země.

Jaká nastavení je třeba nakonfigurovat ve směrovači?

Jsou vyžadována následující nastavení směrovače: povoleno 2,4 GHz, Wi-Fi b/g/n, aktivováno DHCP a NAT.

Která verze WPS je podporována?

Spotřebič nepodporuje WPS.

Existují nějaké rozdíly mezi používáním chytrého telefonu s operačním systémem Android nebo iOS?

Můžete použít libovolný operační systém, kterému dáváte přednost.

Mohu použít mobilní tethering namísto směrovače?

Ano, ale cloudové služby jsou navrženy pro trvale připojená zařízení.

Jak mohu zkontrolovat, zda funguje domácí připojení k internetu a zda jsou povoleny funkce bezdrátového připojení?

Vaši síť můžete vyhledávat prostřednictvím svého inteligentního zařízení. Před pokusem deaktivujte všechna ostatní datová připojení.

Jak mohu zkontrolovat, zda je spotřebič připojen k mojí domácí bezdrátové síti?

Otevřete konfiguraci svého směrovače (viz příručku ke směrovači) a zkontrolujte, zda je adresa spotřebiče MAC uvedena na stránce připojených bezdrátových zařízení.

Kde najdu MAC adresu zařízení?

Stiskněte tlačítko „Tools“ a poté pak stisknete tlačítko „Connectivity“ (Připojení) a vyhledejte položku „Adresa Mac“. Adresa MAC se skládá z kombinace 6 párů čísel a písmen oddělených dvojtečkou.

Jak mohu zkontrolovat, zda je bezdrátová funkce spotřebiče povolena?

Pomocí chytrého zařízení a aplikace 6th Sense Live můžete zkontrolovat, zda je spotřebič online, nebo ne.

Existuje něco, co může zabránit tomu, aby se signál dostal ke spotřebiči?

Zkontrolujte, zda zařízení, která jste připojili, nevyužívají celou dostupnou šířku pásma. Ujistěte se, že vaše zařízení s povolenou sítí WiFi nepřekračují maximální počet povolených směrovačem.

Jak daleko by měl být směrovač od spotřebiče?

Obvykle je signál Wi-Fi dostatečně silný, aby pokryl několik místností, ale velmi to závisí na materiálu stěn. Sílu signálu můžete zkontrolovat umístěním chytrého zařízení vedle spotřebiče.

Co mohu dělat, když spotřebič není v dosahu bezdrátového připojení?

K rozšíření pokrytí domácí sítě Wi-Fi můžete použít speciální zařízení, jako jsou přístupové body, opakovací Wi-Fi a přemostění prostřednictvím elektrické sítě (nejsou dodávána se spotřebičem).

Jak zjistím jméno a heslo své bezdrátové sítě?

Podívejte se do dokumentace ke směrovači. Na směrovači je obvykle štítek s informacemi, které potřebujete k přístupu na stránku nastavení zařízení prostřednictvím připojeného zařízení.

Co mám dělat, pokud se na displeji objeví nebo spotřebič nemůže vytvořit stabilní spojení s mým domácím směrovačem?

Spotřebič může být úspěšně připojen k směrovači, ale nemá přístup k internetu. Pokud chcete spotřebič připojit k internetu, musíte zkontrolovat nastavení směrovače a/nebo operátora. Pokud stisknete tlačítko „Tools“ a poté pak stisknete tlačítko „Connectivity“ (Připojení), můžete získat více informací o příčině chyby připojení.

Nastavení směrovače: Zapnutý NAT, správně nakonfigurovaný firewall a DHCP. Podporovaná šifrování hesla: WEP, WPA, WPA2. Pokud chcete vyzkoušet jiný typ šifrování, nahlédněte prosím do příručky ke směrovači.

Nastavení operátora: Pokud váš poskytovatel internetových služeb určil počet adres MAC, které se mohou připojit k internetu, pravděpodobně nebudete moci připojit váš spotřebič do cloudu. Adresa MAC zařízení je jeho jedinečný identifikátor. Požádejte svého poskytovatele internetových služeb o připojení jiných zařízení než počítačů k internetu.

Jak mohu zkontrolovat, zda jsou data přenášena?

Po nastavení sítě vypněte napájení, počkejte 20 sekund a zapněte spotřebič. Pomocí chytrého zařízení a aplikace 6th Sense Live můžete zkontrolovat, zda je spotřebič online, nebo ne.

Některá nastavení trvají několik sekund, než se v aplikaci zobrazí.

Jak mohu změnit svůj účet Whirlpool, ale ponechat své spotřebiče připojené?

Můžete si vytvořit nový účet, ale nezapomeňte odebrat vaše spotřebiče ze starého účtu před jejich přesunutím na váš nový účet.

Vyměnil jsem směrovač – co musím udělat?

Můžete buď zachovat stejná nastavení (název sítě a heslo), nebo odstranit předchozí nastavení ze spotřebiče a znovu nakonfigurovat nastavení.

ODSTRAŇOVÁNÍ ZÁVAD

Problém	Možná příčina	Řešení
Trouba nefunguje.	Prerušení napájení. Odpojení od elektrické sítě.	Zkontrolujte, zda je síť pod napětím a zda je trouba připojena k elektrickému napájení. Vypněte a opět zapněte troubu. Zjistíte tak, zda porucha přetrvává.
Na displeji je písmeno „F“ následované číslem.	Softwarový problém.	Kontaktujte call centrum a uveďte číslo následující za písmenem „F“.
Funkce vaření 6th Sense končí bez zobrazení odpočítávání. Vaření skončí před koncem odpočítávání.	Množství jídla se liší od doporučeného rozmezí. Dvířka jsou během vaření otevřená.	Otevřete dvířka a zkontrolujte propečenost potravin. V případě potřeby dokončete vaření výběrem tradiční funkce.
Trouba se nezahřívá.	Je-li zapnuta funkce „DEMO“, aktivní jsou všechny ovládací prvky a nabídky, trouba však neheje. Každých 60 sekund se na displeji zobrazí nápis „DEMO“.	V nabídce „NASTAVENÍ“ vyhledejte možnost „DEMO“ a zvolte „Vyp“.
Světlo se zhasne.	Úsporný režim „ECO“ je „Zap“.	V nabídce „NASTAVENÍ“ vyhledejte možnost „EKO“ a zvolte „Off“.
Dvířka dobře nedovírají.	Bezpečnostní záračky jsou v nesprávné poloze.	Dodržte následující pokyny pro demontáž a opětovné nasazení dvířek, které jsou uvedené v oddíle „Čištění a údržba“, a ujistěte se, že se bezpečnostní záračky nacházejí ve správné poloze.
Dojde k výpadku elektrické energie v domě.	Chybné nastavení napájení.	Zkontrolujte, zda je zatížitelnost domácí sítě alespoň 3 kW. Pokud není, snižte výkon na 13 ampérů. V nabídce „NASTAVENÍ“ vyhledejte možnost „VÝKON“ a zvolte „Slabý“.
Cyklus vaření se sondou skončil bez zjevné příčiny nebo se na obrazovce vypíše chyba F3E3.	Potravinová sonda není správně připojena.	Zkontrolujte připojení potravinové sondy.

Zásady, standardní dokumentaci a další informace o výrobku naleznete:

- Použitím QR kódu na vašem výrobku
- Navštívením naší webové stránky docs.whirlpool.eu,
- případně **kontaktujte náš poprodejní servis** (telefonní číslo naleznete v záručním listě). Při kontaktování našeho poprodejního servisu prosím uveďte kódy na identifikačním štítku produktu.

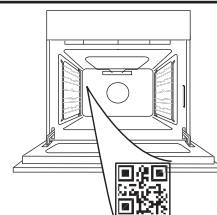

Whirlpool



400020003071

**TÄNAME, ET OSTSITE WHIRLPOOLI TOOTE**

Parema tugiteenuse saamiseks registreerige oma toode aadressil www.whirlpool.eu/register

PALUN SKANEERIGE OMA SEADMEL OLEV QR-KOOD, ET SAADA LISATEAVET

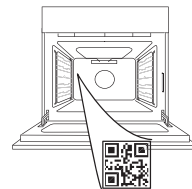

Enne seadme kasutamist lugege hoolikalt läbi ohutusjuhend.

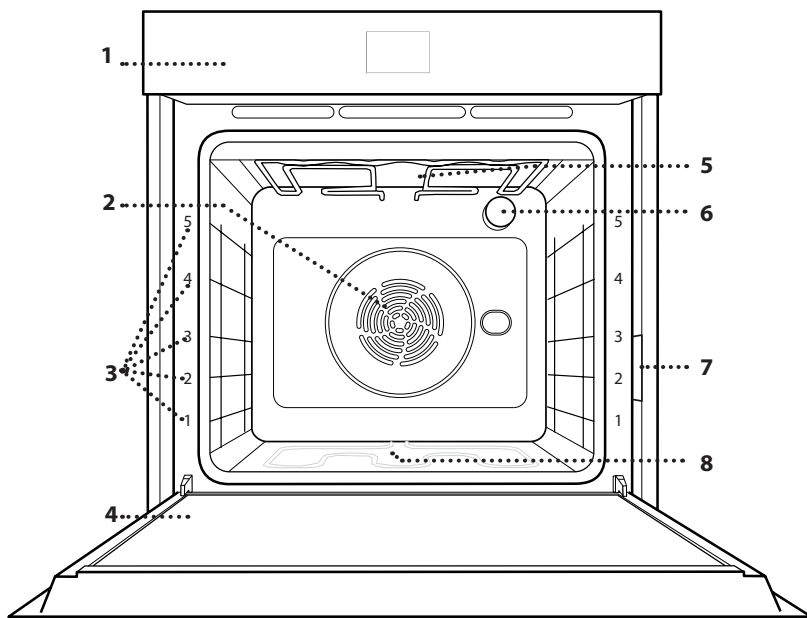
TOOTE KIRJELDUS

1. Juhtpaneel
2. Ventilaator ja ringikujuline kütteelement (pole nähtaval)
3. Riiulisiinid (taseme number on märgitud ahju esiküljel)
4. Uks
5. Ülemine küttekeha/grill
6. Lamp
7. Identimisplaat (ärge eemaldage)
8. Alumine kütteelement (pole nähtaval)

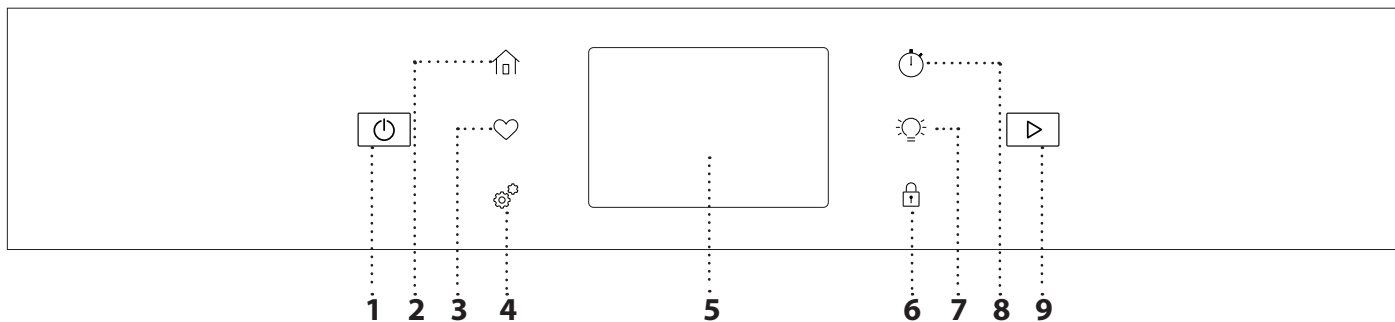
JUHTPANEEL**1. ON/OFF**

Ahju sisse ja välja lülitamiseks.

2. AVALEHT

Kiireks juurdepääsuks peamenüüle.

3. LEMMIK

Lemmikfunktsioonide loendi kuvamiseks.

4. TÖÖRIISTAD

Erinevate suvandite vahel valimiseks ja ahju seadete ning eelistuste muutmiseks.

5. EKRAAN**6. NUPULUKK**

Nupulukk võimaldab lukustada puutepaneeli nupud, et keegi ei saaks neid kogemata vajutada.

7. VALGUSTUS

Ahjulambi sisse- või väljalülitamiseks.

8. KÖÖGITAIMER

Selle funktsiooni saab aktiveerida koos küpsetusfunktsiooniga või eraldiseisvalt ajaarvestuseks.

9. START

Küpsetusfunktsiooni käivitamiseks.

TARVIKUD

TRAATREST

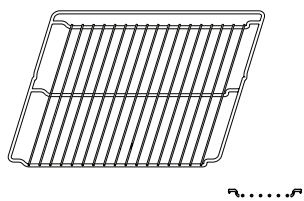

Toidu küpsetamiseks või pannide, koogivormide ja muude ahjukindlate küpsetusnõude aluseks.

NÕRGUMISPANN

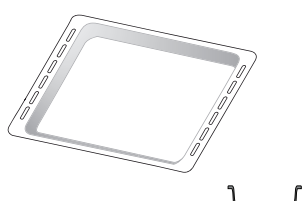

Kasutamiseks ahjuplaadina liha, kala, köögiviljade, focaccia jms küpsetamisel või siis küpsetusmahlade kogumiseks asetatuna resti alla.

KÜPSETUSPLAAT*

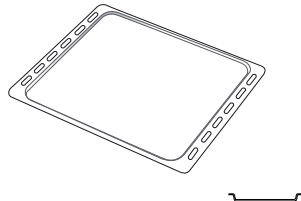

Leiva ja saiakeste küpsetamiseks, aga ka praeliha, kala küpsetuspaberis jms valmistamiseks.

LIUGSIINID *

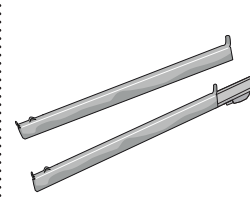

Tarvikute ahju panemise ja ahjust välja võtmise hõlbustamiseks.

ÕHKFRITÜÜR ALUS *

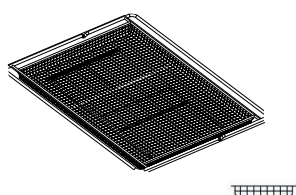

Kasutatakse Kuumaõhufritüür funktsiooniga toidu valmistamisel, kusjuures alla on paigutatud küpsetusplaat, et koguda võimalikke purusid ja tilku. Seda saab puhastada nõudepesumasinas.

Tarvikute arv ja tüübid võivad erineda sõltuvalt ostetud mudelist. Muid tarvikuid saab osta eraldi; tellimuste ja teabe saamiseks võtke ühendust müügijärgse teenindusega.

*Saadaval ainult osal mudelitest

RESTI JA MUUDE TARIKUTE PAIGALDAMINE

Veenduge, et resti tõstetud äär on ülevalpool, ja lükake rest rõhtsalt mööda riiulisiine ahju.

Muud tarvikud, nt nõrgumispann ja kühvetusplaat, tuleb sarnaselt restiga rõhtsalt sisse lükata.

RIIULISIINIDE EEMALDAMINE JA ÜMBERPAIGUTAMINE

• Riiulisiinide eemaldamiseks eemaldage mündi abil mõlemalt küljelt kinnituskruvid (kui on paigaldatud). Tõstke siinid üles ja tõmmake nende alumised osad pesadest välja. nüüd saab restid eemaldada.

• Riiulisiinide tagasipaigaldamiseks paigutage kõigepealt oma pessa siinide ülemine osa. Hoidke neid üleval, libistage kühvetuskambrisse ja seejärel langetage oma kohale alumises pesas.

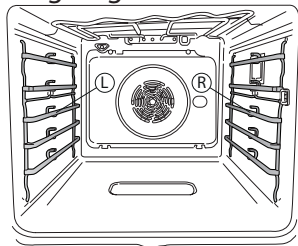

Vasakpoolse (L) ja parempoolse (R) riiulisiini tunnete ära pildil näidatud logo järgi.

LIUGSIINIDE PAIGALDAMINE

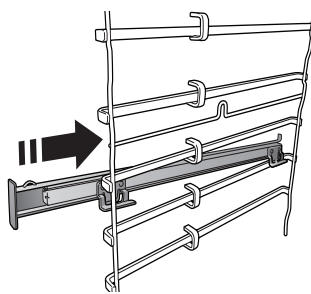

Eemaldage ahjust riiulisiinid ja liugsiinidelt kaitsev plast. Kinnitage siini ülemine klamber riiulisoone külge ja libistage see nii kaugele, kui see liigub. Laske teine klamber alla oma kohta.

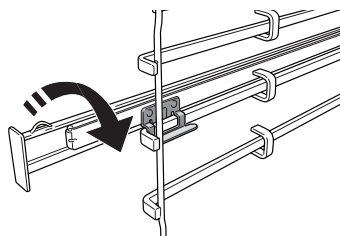

Siini kinnitamiseks lükake klambri alumine osa tugevalt vastu riiulisiini. Veenduge, et siinid liiguvad vabalt. Korrake toimingut teisel samal tasemel asuval riiulisiinil.

Pange tähele: Liugsiinid võib kinnitada ükskõik millisele tasemele.

FUNKTSIOONID



MANUAALREŽIIMID

• TAVAPÄRANE

Mis tahes tüüpi roogade küpsetamine ainult ühel ahjutasemel.

• KONVEKTSIOONKÜPSETUS

Liha, täidisega kookide küpsetamiseks ainult ühel riivil.

• SUNDÖHK

Samal ajal mitmel eri tasemel (kuni kolmel) erinevate roogade küpsetamiseks, mis vajavad valmimiseks sama temperatuuri. Seda funktsiooni saab kasutada erinevate toitude samaaegselt küpsetamiseks, ilma et ühe toidu lõhn või maitse kanduks üle teisele.

• GRILL

Loomaliha, kebabi ja vorstide grillimine, köögiviljade gratineerimine või leiva röstimine. Grillimisel soovitage asetada liha alla küpsetusmahlade kogumiseks nõrgumispanni: paigutage nõrgumispanni resti alla ükskõik millisele tasemele ja valage sinna 500 ml joogivett.

• TURBOGRILL

Suurte lihatükkide (jalad, rostbiif, kanad) grillimiseks. Soovitame asetada liha alla nõrgumispanni küpsetusmahlade kogumiseks: Paigutage nõrgumispanni resti alla ükskõik millisele tasemele ja valage sinna 500 ml vett.

• EELKUUMUTUS

Ahju kiire eelkuumutamine.

• COOK 4

Samal ajal erinevate roogade küpsetamiseks neljal erineval tasandil sama temperatuuriga. Selle funktsiooniga saab valmistada küpsiseid, kooke, ümarpitsasid (ka külmutatud) ja terve söögikorra valmistamiseks. Järgige parimate tulemuste saavutamiseks küpsetustabelit.

• ERI PROGRAMMID

» PITSA

See funktsioon võimaldab valmistada kodus suurepärase restoraniväärilise pitsa vähem kui 10 minutiga.

Spetsiaalne küpsetustsükkel töötab temperatuuritasemel üle 300 °C, andes tulemuseks seestpoolt pehme, servadest krõbeda ja ühtlaselt pruunistatud pitsa.

Selle funktsiooni kombineerimine lisatarvikuga Pizza Stone WPro ja 30-minutilise eelkuumutamise võimaldab küpsetada pitsa 5–8 minutiga.

Tellimine ja lisateave müügi järgselt teenindusest või veebisaidil www.whirlpool.eu

» ÖHKFRITÜÜR

See funktsioon võimaldab valmistada friikartuleid, kanagitsaid ja muud, kasutades vähem õli, nii et tulemused on meeldivalt krõbedad. Kütteelementide tsükkel soojendab kambrit

korralikult, samal ajal kui ventilaator paneb kuuma õhu ringlema. Parimad tulemused saavutatakse ainult Kuumaõhufritüür alusega (on mõne mudeliga kaasas). Pange toiduained Kuumaõhufritüür alusele ühes kihis ja parima tulemuse saamiseks järgige Kuumaõhufritüür küpsetamistabeli juhiseid. Vältige rohkem kui ühe aluse kasutamist, et vältida ebaühtlast küpsemist.

» SULATAMINE

Külmutatud toidu sulatamise kiirendamiseks. Asetage toit keskmisele ahjutasemele. Jätke toit pakendisse, et vältida selle pealispinna kuivamist.

» SOOJANAHOIDMINE

Äsja küpsetatud toidu sooja ja krõbedana hoidmine.

» KERGITAMINE

Magusa või soolase taina paremaks kergitamiseks. Kerkimise kvaliteedi tagamiseks ärge aktiveerige seda funktsiooni, kui ahi on eelmisest küpsetustsüklist veel kuum.

» VALMISTOIDUD

Valmistoitude küpsetamiseks, mida on hoitud toatemperatuuril või külmikus (biskviidid, koogid, muffinid, pastaroad ja leivatooted). Funktsioon küpsetab toitu kiiresti ja õrnalt ning seda saab kasutada ka juba küpsetatud toitade soojendamiseks. Ahju ei ole vaja eelkuumutada. Järgige pakendil olevaid juhiseid.

» SUUR KÜPSETUS

Funktsioon valib automaatselt parima küpsetusrežiimi ja temperatuuri suurte lihatükkide küpsetamiseks (üle 2,5 kg). Mõlemalt küljelt ühtlasema pruunistumise saavutamiseks on soovitatav lihatükki küpsetamise ajal pöörata. Hea oleks liha aeg-ajalt leemega üle valada, et vältida selle kuivamist.

» ÖKO-TSÜKKEEL

Ühel tasemel täidetud prae või fileelõikude küpsetamine. Kui sisse on lülitatud Eco tsükkel, ei sütti valgustus küpsetamise ajal. Funktsiooni Eco tsükkel kasutamiseks ja seega voolutarbe vähendamiseks tuleb ahjuust kuni toidu valmimiseni kinni hoida.

• KÜLMUTATUD TOIT

Funktsioon valib viit eri tüüpi külmutatud valmistoitudele automaatselt parima küpsetustemperatuuri ja -režiimi. Ahju ei ole vaja eelkuumutada.



AUTOMAATREŽIIMID

See võimaldab küpsetada igat tüüpi toite täisautomaatselt. Selle funktsiooni parimaks kasutamiseks järgige vastavas küpsetustabelis toodud juhiseid. Ahju ei ole vaja eelkuumutada.

PUUTEKRAANI KASUTAMINE



Valimine ja kinnitamine:

puudutage ekraani, et valida soovitud väärtus või menüükirje.



Kerimine läbi menüü või loendi:

libistage sõrmega üle ekraani, et kerida läbi kirjete või väärtuste.

Seadistuste kinnitamiseks või järgmisele ekraanile juurdepääsemiseks:

puudutage nuppu „SET“ (Määra) või „NEXT“ (Järgmine).

Eelmisele kuvale naasmine:

Puudutage nuppu ← .

ESIMEST KORDA KASUTAMINE

Kui seadme esmakordselt sisse lülitate, tuleb see konfigureerida.

Seadeid saab hiljem muuta, vajutades nuppu , et siseneda menüüsse „Tools“.

1. VALIGE KEELE EELISTUSED

Seadme esimesel sisselülitamisel tuleb määrata keel ja kella-aeg.

- Libistage sõrmega üle ekraani, et kerida läbi keelevelikute.
- Puudutage soovitud keelt.

2. WIFI SEADISTAMINE

Funktsioon 6th Sense Live võimaldab ahju mobiilseadme kaugjuhtimisel kasutada. Seadme kaugjuhtimise lubamiseks peate esmalt läbima ühendustoimingu. Toiming on vajalik seadme registreerimiseks ja kodusse võrku ühendamiseks.

- Puudutage mobiilirakenduses nuppu „Add Appliance“ (Lisa seade), et jätkata ühenduse seadistamist.
- Toote seadistamise alustamiseks avage jaotis „Tools/Connectivity/Connect to network“ (Tööriistad/Ühenduvus/Võrguühendus).

ÜHENDUSE SEADISTAMINE

Selle funktsiooni kasutamiseks vajate alljärgnevat: nutitelefoni või tahvelarvutit ja internetiühendusega raadiovõrgu marsruuterit. Kasutage oma nutiseadet, et kontrollida, kas koduse raadiovõrgu signaal on seadme lähedal tugev. Marsruuter või mobiilne lõastamiseseade peab erinema seadmest, kuhu on installitud mobiilirakendus.

Miinimumnõuded.

Nutiseade: Android eraldusvõimega 1280 x 720 (või kõrgem) või iOS.

Vaadake rakenduse ühilduvust Androidi ja iOSi versioonidega rakenduste poest.

Raadiovõrgu marsruuter: 2,4 GHz WiFi b/g/n.

1. Laadige alla rakendus 6th Sense Live

Esimene samm seadme ühendamiseks on laadida mobiilseadmesse rakendus. Rakendus 6th Sense Live App juhendab teid läbi siin toodud juhtnööride. Rakenduse 6th Sense Live App saate alla laadida veebipoest App Store või Google Play.

2. Looge konto

Kui teil veel kontot ei ole, peate selle looma. See võimaldab teil seadmed võrku ühendada ja neid mobiilseadmest vaadata ja juhtida.

3. Registreerige seade

Järgige seadme registreerimiseks rakenduses kuvatud juhiseid. Registreerimise lõpuleviimiseks on teil vaja järgmist.

- Nutiseadme identifikaatori (SAID) number jaotises Tools/Connectivity/Connect to Network (Tööriistad / Ühenduvus / Ühendamine võrku).
- 12-kohaline tootekood, mis on kirjas toote andmesildil.
- Aktiivne Bluetooth-ühendus nutitelefonis.

Kui need on valmis, lisage oma seade mobiilirakenduse abil ja järgige selles kuvatud juhtnööre.

Märkus.

Bluetooth peab olema sisse lülitatud ainult registreerimise ajal.

WiFi-ühendust saab seadistada ainult mobiilirakenduse abil.

Ühendustoiming on vaja uuesti teha vaid siis, kui muudate marsruuteri seadeid (nt võrgu nime, parooli või teenusepakkujat).

3. KELLAAJA JA KUUPÄEVA SEADISTAMINE

Ahju ühendamisel koduvõrku määratakse kella-aeg ja kuupäev automaatselt. Vastasel korral tuleb need käsitsi seadistada

- Puudutage kellaaja seadistamiseks vastavaid numbreid.
 - Kinnitamiseks puudutage nuppu „SET“ (Määra).
- Kui olete kellaaja seadistanud, tuleb seadistada kuupäev
- Kuupäeva seadistamiseks puudutage vastavaid numbreid.
 - Kinnitamiseks puudutage nuppu „SET“ (Määra).

Pärast pikka elektrienergia toitekadu peate kellaaja ja kuupäeva uuesti määrama.

4. VÕIMSUSTARBE SEADMINE

Ahi on programmeeritud tarbima elektrit koguses, mis vastab kodusele elektrivõrgule, mille nimivõimsus on suurem kui 3 kW (16 A): Kui teie majapidamises on võimsus väiksem, tuleb seda väärtust vähendada (13 A).

- Võimsuse valimiseks puudutage paremal olevat väärtust.
- Alghäälestuse lõpetamiseks puudutage nuppu OKAY.

5. KUUMUTAGE AHI

Uus ahi võib eraldada tootmisest jäänud lõhnu: see on täiesti tavapärane. Soovitame enne esimest küpsetamist ahju tühjalt kuumutada, et eemalduksid võimalikud lõhnad.

IGAPÄEVANE KASUTAMINE

1. VALIGE FUNKTSIOON

Ahju sisselülitamiseks vajutage nuppu  või puudutage ekraani.

Ekraanil on võimalik valida manuaalrežiimide ja 6th Sense'i režiimide vahel.

- Puudutage soovitud põhifunktsiooni, et minna vastavasse menüüsse.
- Loendi vaatamiseks kerige üles või alla.
- Puudutage soovitud funktsiooni, et see valida.

2. SEADISTA KÄSIFUNKTSIOONE

Pärast soovitud funktsiooni valimist saab muuta selle seadeid. Kuvatakse seaded, mida saab muuta.

TEMPERATUUR / GRILLIMISE TASE / AURUTASE

- Puudutage soovitud põhifunktsiooni, et minna vastavasse menüüsse.

Spetsiaalse lülitiga saab valitud funktsiooni jaoks eelkuumutuse kas sisse või välja lülitada.

KESTUS

Kui soovite küpsetamist käsitsi juhtida, ei pea te küpsetusaega määrama. Taimeri kasutamise korral küpsetab ahi valitud aja jooksul. Küpsetusaja täitumisel peatatakse küpsetamine automaatselt.

- Kestuse määramiseks puudutage pärast nupu START vajutamist jaotist Time (Aeg) või nuppu Set Cook Time (Küpsetusaja määramine).
- Soovitud küpsetusaja määramiseks puudutage vastavaid numbreid.
- Kinnitamiseks puudutage nuppu „NEXT“ (Järgmine).

Määratud kestuse tühistamiseks küpsetamise ajal ja seega küpsetamise peatamiseks võite puudutada kestusväärtust ja seada selle väärtuseks 0 või avada kolme punkti menüü ja muuta küpsetusaega.

Kui soovite tsükli peatada, avage kolme punkti menüü ja valige Stop Cooking (Peata küpsetamine).

3. 6TH SENSE'I AUTOMAATREŽIIMIDE VALIMINE

6th Sense'i automaatrežiimid võimaldavad valmistada mitmesuguseid roogasid, mis on toodud loendis. Enamik küpsetusseadeid määratakse parima tulemuse saavutamiseks seadme poolt automaatselt.

Lisaks saab osa 6TH SENSE'I AUTOMAATREŽIIMIDE funktsioonidega tänu spetsiaalsele toidu niiskusandurile igat liiki toitu eelneva seadistamiseta optimaalselt valmistada: andur peatab toiduvalmistamise õigel ajal. Küpsetamise viimaste minutite jooksul kuvatakse ekraanil ajaarvestus, mis näitab järelejäänud küpsetusaega.

- Valige loendist retsept.

Funktsioonid kuvatakse toidukategooriate järgi menüüs 6th SENSE FOOD (6th SENSE'I TOIT) (vt asjakohast tabelit).

- Pärast funktsiooni valimist määrake lihtsalt toidu omadused (kogus, kaal jne), et saavutada ideaalne tulemus.

4. KÄIVITAMISE VIITAJA VALIMINE

Enne funktsiooni käivitamist on võimalik määrata küpsetamise viitaeg. Funktsioon käivitub teie poolt valitud ajal.

- Vajaliku algusaja määramiseks puudutage nuppu "DELAY" (viitaeg). Võite valitud funktsiooni järgi valida kas algusaja või aja, mil soovite, et toit oleks valmis.
- Kui olete valinud soovitud viitaja, puudutage ooteaja käivitamiseks nuppu „SET“ (SEA).
- Asetage toit ahju ja sulgege uks: funktsioon käivitatakse automaatselt pärast kalkuleeritud aja möödumist.

Käivitamise viitaja programmeerimisel lülitatakse ahju eelkuumutamine välja: Ahi jõuab soovitud temperatuurini aegamisi, mis tähendab, et küpsetusaeg võib olla natuke pikem, kui küpsetustabelis märgitud.

- Funktsiooni kohe käivitamiseks ja programmeeritud viitaja tühistamiseks puudutage nuppu LOOBU VIIVITUSEST.

5. KÄIVITAGE FUNKTSIOONI

- Kui olete seaded konfigureerinud, puudutage funktsiooni käivitamiseks nuppu „START“.

Kui ahi on kuum ja funktsioon nõuab kindlat maksimumtemperatuuri, kuvatakse ekraanil teade. Saate määratud väärtusi küpsetamise käigus igal ajal muuta, puudutades selleks väärtust, mida soovite muuta. Kõiki muudetavaid suvandeid saab uurida kolme punkti menüüs ekraani alumises vasakpoolses osas.

Võite aktiveeritud funktsiooni mis tahes ajal peatada, selleks vajutage .

6. EELKUUMUTAMINE

Kui funktsioon on käivitatud, näitab ekraan eelsoojendusfaasi olekut. Kui see faas on lõppenud, kõlab helisignaal ja ekraanil kuvatakse OVEN READY (AHI VALMIS).

- Avage uks.
- Pange toit ahju.
- Sulgege uks ja puudutage küpsetamise alustamiseks nuppu Start now (Käivita kohe) või KÄIVITUS.

Kui panete toidu ahju enne eelkuumutamise lõppemist, võib see küpsetustulemusele halvasti mõjuda. Kui eelkuumutamise ajal avatakse ahju uks, peatatakse eelsoojendus. Küpsetusaeg ei sisalda eelkuumutamise aega.

Eelsoojenduse vaikesätet saab muuta küpsetusfunktsioonidel, mis võimaldavad seda käsitsi teha.

- Valige funktsioon, mis võimaldab eelsoojendusfunktsiooni käsitsi valida.
- Kasutage eelkuumutuse sisse- ja väljalülitamiseks ekraanil all paremas nurgas olevat eelkuumutuse lülitit. See määratakse vaikevalikuks.

7. PÖÖRAKE VÕI KONTROLLIGE TOITU

Osa 6th Sense'i automaatrežiime nõuab küpsetamise ajal toidu pööramist. Kõlab helisignaal ja ekraan annab teada, mis toiming tuleb teha.

- Avage uks.
- Tehke ekraanil viidatud toiming.
- Sulgege uks ja puudutage siis küpsetamise jätkamiseks nuppu KÄIVITUS.

Sarnaselt kuvatakse küpsetusaja viimase 5% juurde jõudes ekraanil teade, et kontrolliksite toitu.

Kõlab helisignaal ja ekraan annab teada, et toiming on valmis.

- Kontrollige toitu.
- Sulgege uks ja puudutage siis küpsetamise jätkamiseks nuppu KÄIVITUS.

8. KÜPSETAMISE LÕPP

Kõlab helisignaal ja ekraan annab teada, et küpsetamine on lõppenud. Osad funktsioonid võimaldavad pärast küpsetamist toitu pruunistada, pikendada küpsetusaega või salvestada funktsiooni lemmikute hulka.

- Puudutage lemmikute hulka salvestamiseks nuppu ADD TO FAV (LISA LEMMIKUKS).
- Viie minutise pruunistusükli käivitamiseks valige „Extra Browning“.
- Puudutage nuppu +5 min, et küpsetusaega pikendada.

9. LEMMIKUD

Lemmikute funktsioon salvestab ahju seaded teie lemmikretsepti jaoks.

Ahi tunneb automaatselt ära kõige sagedamini kasutatavad funktsioonid. Kui funktsiooni on kasutatud teatud arv kordi, palutakse teil see lemmikute hulka salvestada.

FUNKTSIOONI SALVESTAMINE

Kui funktsioon on lõpetanud, puudutage selle lemmikute hulka salvestamiseks nuppu „ADD TO FAV“ (LISA LEMMIKUKS). See võimaldab funktsiooni samade seadetega tulevikus kiiresti kasutada.

PÄRAST SALVESTAMIST

Lemmikute menüü kuvamiseks vajutage nuppu  : Selles menüüs on saadaval kõik salvestatud funktsioonid. Puudutage valitud küpsetusfunktsiooni aktiveerimiseks nuppu KÄIVITUS.

SEADETE MUUTMINE

Lemmikute ekraanil saate lemmikule lisada pildi või nime ning kohandada seda oma eelistuste järgi.

- Valige funktsioon, mida soovite muuta.
- Puudutage kolme punkti ikooni parempoolses ülanurgas.
- Valige atribuut, mida soovite muuta.
- Muudatuste salvestamiseks puudutage nuppu SAVE.

Kui soovite mõne funktsiooni eemaldada, kasutage selleks menüüsuvandit DELETE FAVORITE (KUSTUTA LEMMIK).

10. TÖÖRIISTAD

Vajutage nuppu , et avada ükskõik millal menüü „Tools“ (Tööriistad). Selles menüüs saate valida erinevaid suvandeid ja muuta seadme ning ekraani seadeid ja eelistusi.



KAUGJUHTIMISE LUBAMINE

Rakenduse 6th Sense Live kasutamise lubamiseks.



KITCHEN TIMER (KÖÖGITAIMER)

Selle funktsiooni saab aktiveerida koos küpsetusfunktsiooniga või eraldiseisvalt ajaarvestuseks. Pärast käivitamist alustab taimer funktsioonist sõltumatult ajaarvestust. Kui taimer on juba aktiveeritud, saate ka valida ja aktiveerida mõne funktsiooni.

Taimer jätkab pöördloendust ekraani ülemises paremas nurgas.

Köögitaimeri avamine või muutmine:

- Vajutage köögitaimeri suvandit.

Kui taimer on seatud aja lugemisel jõudnud nulli, kõlab helisignaal ja ekraanile kuvatakse teade.

- Taimeri ajutiselt peatamiseks puudutage nuppu PAUSE (PAUS). Taimeri uuesti käivitamiseks puudutage nuppu RESUME (JÄTKA).
- Taimeri tühistamiseks või taimeri kestuse muutmiseks puudutage nuppu CANCEL (LOOBU).
- Kestuse pikendamiseks 1 minuti võrra puudutage nuppu +1 min.



VALGUSTUS

Ahjulambi sisse- või väljalülitamiseks.



MINUTEMINDER (SMART CLEAN)

Spetsiaalne puhastusükskel, mille käigus eraldatakse madalal temperatuuril veeauru, mis hõlbustab kõrbenud rasva- ja toidupritsmete eemaldamist. Valage külma ahju põhja 200 ml joogivett ja aktiveerige funktsioon.



CONTROL LOCK (NUPULUKK)

Nupulukk võimaldab lukustada puutepaneeli nupud, et keegi ei saaks neid kogemata vajutada.

Seadme lukust avamiseks hoidke pikalt all puuteplaadi lukustusklahvi.



EELISTUSED

Mitmete ahjuseadete muutmiseks, režiimi Sabbath valimiseks ja demorežiimi väljalülitamiseks.



ÜHENDUVUS

Võrguseadete muutmiseks või uue koduvõrgu konfigureerimiseks.



INFO

Toote lisateabe nägemiseks.

MÄRKUSED

- Ärge katke seadme sisepindu fooliumiga!
- Ärge lohistage potte-panne mööda ahju põhja, sest ka see võib emaili kahjustada!
- Ärge asetage uksele raskeid esemeid ega toetage uksele.
- Pizzatsükli kõrgema temperatuuri tõttu on oodata veidi suuremat jahutust.

KASULIKUD NÄPUNÄITED

KUIDAS KÜPSETUSTABELIT LUGEDA

Tabelis on eri toitude küpsetamiseks sobivaimad funktsioonid, tarvikud ja tasemed. Küpsetusaeg algab hetkest, kui toit pannakse ahju, kuid ei sisalda eelkuumutamiseks kuluvat aega. Küpsetustemperatuurid ja ajad on ligikaudsed ning sõltuvad toidu kogusest ja kasutatavast tarvikust. Kasutage alguses kõige madalamat soovituslikku seadet ja kui toit ei ole piisavalt küps, siis kasutage kõrgemaid seadeid. Kasutage kaasasolevaid tarvikuid ja eelistatavalt tumedat värvi metallist koogivorme ja küpsetusplaate. Kasutada võib ka püreklaasist ja keraamilisi nõusid ning tarvikuid, kuid tuleb meeles pidada, et nende kasutamisel on küpsetusajad veidi pikemad.

ERINEVATE TOITUDE SAMAAEGNE KÜPSETAMINE

Kasutades sundõhu funktsiooni, saate küpsetada korraga erinevaid samal temperatuuril valmistatavaid roogasid (näiteks kala ja köögiviljad), paigutades toidud erinevatele ahjutasanditele. Võtke lühema küpsetusajaga road ahjust välja varem ja jätke pikemat küpsemist vajavad toidud kauemaks ahju.

LIHA

Liha küpsetamiseks kasutage sobiva suurusega mis tahes tüüpi ahjuplaate või pyrex-nõusid. Praetükkide küpsetamisel on soovitatav nõu põhja veidi puljongit või lihaleent valada ja küpsetamise ajal sellega liha maitse tugevdamiseks kasta. Pange tähele, et selle toiminguga käigus eraldub aur. Kui praad on valmis, siis laske sellel ahjus seista 10–15 minutit või mähkige fooliumisse.

Kui soovite liha grillida, valige ühtlase küpsetustulemuse saavutamiseks võimalikult võrdse paksusega lõigud. Väga paksud tükid vajavad küpsemiseks pikemat aega. Liha välispinna kõrbemise vältimiseks tõstke rest madalamale, et liha asuks grillelemendist kaugemal. Pöörake lihal 2/3 küpsetusaja möödumisel teine külg. Olge ukse avamisel ettevaatlik, kuna aru väljub ahjust.

Lihaleeme kogumiseks on soovitatav panna otse resti alla, millele toit on asetatud, nõrgumispann, kuhu on valatud umbes pool liitrit vett. Vajaduse korral lisage vett ka küpsetamise ajal.

MAGUSTOIDUD

Kasutage õrnade magustoitude küpsetamiseks tavapärasest küpsetamist ühel ahjutasandil.

Kasutage tumedaid metallist koogivorme ja pange need alati ahjuga kaasasolevale restile. Et küpsetada korraga mitmel ahjutasandil, tuleb valida õhu sundringluse funktsioon ja paigutada küpsetusvormid eri ahjutasanditele vaheldumisi, et kuum õhk pääseks ahjus vabalt ringlema.

Kui soovite kontrollida, kas kerkinud kook on valmis, torgake koogi keskele hambatikk. Kui tikk on koogist välja tõmmates puhas, on kook valmis.

Mittenakkuvate vormide kasutamisel ärge määrige rasvaineformaali servi, sest siis võib kook kerkida äärtest ebaühtlaselt.

Kui toit küpsetamisel paisub, kasutage järgmisel korral madalamat temperatuuri ja kaaluge võimalust vähendada lisatud vedeliku kogust või segada segu õrnemalt.

Niiske sisu või kattega kookide puhul (nt juustukook või puuviljapirukad) kasutage Konvektsioonküpsetuse funktsiooni. Juhul kui koogi põhi jääb nätskeks, tõstke vorm madalamale ahjutasandile ja puistake koogi põhjale enne täidise lisamist leiva- või biskviidipuru.

KERGITAMINE

Katke tainas enne ahju kerkima panemist niiske rätikuga. Seda funktsiooni kasutades väheneb taina kerkimisaeg toatemperatuuriga (20–25 °C) võrreldes umbes ühe kolmandiku võrra. Pitsataigna kerkimisaeg on umbes tund 1 kg taigna kohta.

6th sense KÜPSETUSTABEL

TOIDUKATEGORIAID		KOGUS	VALMIDUSASTE	PRUUNISTAMISASTE	PÖÖRAMINE (KÜPSETUSAJAST)	TASE JA TARVIKUD		
VORMIROOG JA KÜPSETATUD PASTA	Värske	Lasanje	0,5–3 kg	—	KESKMINE	—	2	
	Külmutatud	Lasanje	0,5–3 kg	—	—	—	2	
		Kannelloonid	0,5–3 kg	—	—	—	2	
LIHA	Loomaliha	Rostbiif	0,6–2 kg	KESKMINE	KESKMINE	—	3	
		Loomaliha	2–4 cm	KESKMINE	—	2/3	5 4	
		Kotletid	1,5–3 cm	—	—	3/5	5 4	
	Sealiha	Seapraad	0,6–2,5 kg	—	KESKMINE	—	3	
		Searibid	0,5–2,0 kg	—	—	2/3	5 4	
		Peekon	0,5–1,5 cm	—	—	1/2	5 4	
	Kana	Õhkfrititud kana	Terve kana	0,6–2,5 kg	—	—	—	4 2
			Kanarind	1–4 (cm)	—	—	—	4 2
			Linnulihatükid	0,2–1,5 kg	—	—	—	4 2
			Kanakoivad	—	—	—	—	4 2
			Paneeritud kotlet	1–4 (cm)	—	—	—	4 2
			Kanatiivad	0,2–1,5 kg	—	—	—	4 2
			Kananagitsad [külmutatud]	—	—	—	—	4 2
			Kanatiivad [külmutatud]	—	—	—	—	4 2
	Küpsetatud part	Duck Fillet / Breast (Pardifilee / -rind)	1–5 cm	—	—	2/3	5 4	
	Röstitud kalkun	Kalkunifilee/-rind	1–5 cm	—	—	2/3	5 4	
	Õhkfrititud liha	Lihavardad	0,2–1,5 kg	—	—	1/2	4 2	
		Sealihakotletid	1–4 (cm)	—	—	—	4 2	
		Kotletid	1–4 (cm)	—	—	—	4 2	
		Vorstikesed	1,5–3,5 (cm)	—	—	—	4 2	
Paneeritud kotlet		1–4 (cm)	—	—	—	4 2		
FISH & SEAFOOD (KALA JA MEREANNID)	Roasted fillets & steaks (Röstitud fileed ja steigid)	Tuna Steak (Tuunikala steik)	1–3 (cm)	KESKMINE	—	3/4	3 2	
		Salmon Steak (Lõhesteik)	1–3 (cm)	KESKMINE	—	3/4	3 2	
		Swordfish Steak (Mõõkkala steik)	0,5–3 (cm)	—	—	3/4	3 2	
		Cod Fillet (Tursafilee)	0,1–0,3 kg	—	—	—	3 2	
		Seabass Fillet (Meriahvena steik)	0,05–0,15 kg	—	—	—	3 2	





* Soovituslik kogus

TARVIKUD					
	Traatrest	Ahjuplaat või koogivorm traatrestil	Nõrgumispann/ küpsetusplaat	Nõrgumispann 500 ml veega	Kuumaõhufrititür alus

6th sense KÜPSETUSTABEL

TOIDUKATEGORIAID		KOGUS	VALMIDUSASTE	PRUUNISTA-MISASTE	PÖÖRAMINE (KÜPSETUS-AJAST)	TASE JA TARIKUD		
FISH & SEAFOOD (KALA JA MEREANNID)	Roasted filets & steaks (Röstitud fileed ja steigid)	Seabream Fillet (Merilatika steik)	0,05–0,15 kg	—	—	3 2		
		Muud fileed	0,5–3 (cm)	—	—	3 2		
		Fileed [külmutatud]	0,5–3 (cm)	—	—	3 2		
	Grilled seafood (Grillitud mereannid)	Kammkarbid	üks alus	—	—	4		
		Karbid	üks alus	—	—	4		
		Krevetid	üks alus	—	—	4 3		
		Kuningkrevetid	üks alus	—	—	4 3		
	Õhkfrititud kala	Paneeritud kala	1,5–3,5 (cm)	—	—	4 2		
		Kalafilee	1,5–3,5 (cm)	—	—	4 2		
		Terve kala	0,4–0,8 kg	—	—	4 2		
		Shellfish (Koorikloomad)	—	—	—	4 2		
	KÖÖGIVILI	Roasted Vegetables (Röstitud köögiviljad)	Roasted Potatoes (Röstitud kartulid)	0,5–1,5 kg	—	KESKMINE	—	3
			Stuffed Vegetables (Täidetud aedviljad)	0,1–0,5 kg [tk]	—	—	—	3
Other Vegetables (Muud köögiviljad)			0,5–1,5 kg	—	KESKMINE	—	3	
Gratineeritud köögiviljad		Potatoes Gratin (Kartuligratäänid)	üks alus	—	—	—	3	
		Tomatoes Gratin (Tomatigratään)	üks alus	—	—	—	3	
		Paprikagrataän	üks alus	—	—	—	3	
		Brokoligratään	üks alus	—	—	—	3	
		Lillkapsagrataän	üks alus	—	—	—	3	
		Vegetables Gratin (Köögiviljagrataän)	üks alus	—	—	—	3	
Õhkfrititud köögiviljad		Kodused friikartulid	0,3–0,8 kg	—	—	—	4 2	
		Kartuliviilud	1–4 (cm)	—	—	—	4 2	
		Köögiviljade segu	0,3–0,8 kg	—	—	2/3	4 2	
		Suvikõrvitsa krõpsud	0,2–0,5 kg	—	—	—	4 2	
	Praekartulid	0,3–0,8 kg	—	—	—	4 2		
	Kevadrullid [külmutatud]	—	—	—	—	4 2		
SOOLASED PAGARITOOTED	Soolane kook	0,8–1,2 kg	—	KESKMINE	—	2		
	Köögiviljastruudel	0,5–1,5 kg	—	KESKMINE	—	2		





* Soovituslik kogus

TARIKUD					
	Traatrest	Ahjuplaat või koogivorm traatrestil	Nõrgumispann/küpsetusplaat	Nõrgumispann 500 ml veega	Kuumaõhufrititüür alus

6th sense KÜPSETUSTABEL

TOIDUKATEGORIAID		KOGUS	VALMIDUSASTE	PRUUNISTA-MISASTE	PÖÖRAMINE (KÜPSETUS-AJAST)	TASE JA TARIKUD	
SOOLASED PAGARITOOTED	Leib	Kuklid	60–150 g [tk]*	—	—	—	3
		Võileivatort	400–600 g [tk]	—	—	—	2
		Suur leib	0,7–2,0 kg*	—	—	—	2
		Baguettes (Bagetid)	200–300 g [tk]	—	—	—	3
	Pitsa	Ümmargune pitsa	ümar	—	—	—	2
		Paks pitsa	alus	—	—	—	2
		Pitsa [külmutatud]	1 kiht*	—	—	—	2
			2 kihti*	—	—	—	4 1
			3 kihti*	—	—	—	5 3 1
			4 kihti*	—	—	—	5 4 2 1
MAGUSAD PAGARITOOTED	Rising cakes (Kerkivad koogid)	Biskviitkook	0,5–1,2 kg	—	—	—	2
	Küpsised		0,2–0,6 kg	—	—	—	3
	Sarvesaiad		üks alus *	—	—	—	3
	Sarvesaiad [külmutatud]		üks alus *	—	—	—	3
	Kreemipuhangud		üks alus *	—	—	—	3
	Besee		10–30 g [tk]	—	—	—	3
	Tort		0,4–1,6 kg	—	—	—	3
	Strudel		0,4–1,6 kg	—	—	—	3
	Puuviljakook vormis		0,5–2 kg	—	—	—	2

* Soovituslik kogus

TARIKUD					
	Traatrest	Ahjuplaat või koogivorm traatrestil	Nõrgumispann/ küpsetusplaat	Nõrgumispann 500 ml veega	Kuumaõhufritiür alus



AIR FRY KÜPSETUSTABEL

	RETSEPT	FUNKTSIOON	SOOVITUSLIK KOGUS	EELSOOJENDUS	TEMPERATUUR (°C)	KESTUS (MIN)	RIIUL JA TARVIKUD
KÜLMUTATUD TOIT	Külmutatud friikartulid		650–850 g	Jah	200	25 – 30	
	Külmutatud kananagits		500 g	Jah	200	15 – 20	
	Kalapulgad		500 g	Jah	220	15 – 20	
	Onion Rings (Sibularõngad)		500 g	Jah	200	15 – 20	
KÖÖGIVILI	Värske paneeritud suvikõrvits		400 g	Jah	200	15 – 20	
	Kodused friikartulid		300–800 g	Jah	200	20 – 40	
	Segatud köögiviljad		300–800 g	Jah	200	20 – 30	
LIHA JA KALA	Kanarinnad		1–4 cm	Jah	200	20 – 40	
	Kanatiivad		200–1500 g	Jah	220	30 – 50	
	Paneeritud kotlet		1–4 cm	Jah	220	20 – 50	
	Kalafilee		1–4 cm	Jah	220	15–25	

Värskete või koduste toitude valmistamiseks määrige toidu pinnale õhuke kiht õli. Et tagada ühtlane küpsetamistulemus, segage toitu soovitatud küpsetamisaja keskel.

FUNKTSIOONID	 Õhkfritüür		
TARVIKUD	 Kuumaõhufritüür alus	 Ahjuplaat või koogivorm traatrestil	 Nõrgumispann/küpsetusplaat või ahjuplaat restil

KÜPSETUSTABEL

RETSEPT	FUNKT-SIOON	EELSOOJEN-DUS	TEMPERATUUR (°C)	KESTUS (MIN)	RIIUL JA TARVIKUD
Pärmitainast koogid / biskviitkoogid		Jah	170	30 – 50	
		Jah	160	30 – 50	
		Jah	160	30 – 50	
Täidisega koogid (juustukook, struudel, õunapirukas)		Jah	160 – 200	30 – 85	
		Jah	160 – 200	30 – 90	
Küpsised		Jah	150	20 – 40	
		Jah	140	30 – 50	
		Jah	140	30 – 50	
		Jah	135	40 – 60	
Väiksed koogid / muffinid		Jah	170	20 – 40	
		Jah	150	30 – 50	
		Jah	150	30 – 50	
		Jah	150	40 – 60	
Tuuletaskud		Jah	180 – 200	30 – 40	
		Jah	180 – 190	35 – 45	
		Jah	180 – 190	35 – 45 *	
Besee		Jah	90	110 – 150	
		Jah	90	130 – 150	
		Jah	90	140 – 160 *	
Pitsa / Leib / Focaccia		Jah	190 – 250	15 – 50	
		Jah	190 – 230	20 – 50	
Pitsa (õhuke põhi, paks põhi, focaccia)		Jah	310	7–12	
		Jah	220 – 240	25 – 50 *	
Külmutatud pitsa		Jah	250	10 – 15	
		Jah	250	10 – 20	
		Jah	220 – 240	15 – 30	
Soolased pirukad (juurviljapirukas, singi-koorepirukas)		Jah	180 – 190	45 – 55	
		Jah	180 – 190	45 – 60	
		Jah	180 – 190	45 – 70 *	

FUNKTSIOONID								ECO	
	Tavapärane	Sundõhk	Konvektsioonküpsetus	Grill	Turbo grill	MaxiCooking	Cook4	ECO-tsükl	Pitsa
TARVIKUD									
	Traatrest	Ahjuplaat või koogivorm traatrestil	Nõrgumispann/küpsetusplaat või ahjuplaat traatrestil	Nõrgumispann/küpsetusplaat	Nõrgumispann/500 ml veega				

RETSEPT	FUNKT-SIOON	EELSOOJENDUS	TEMPERatuur (°C)	KESTUS (MIN)	RIIUL JA TARVIKUD
Volovanid / lehttainast küpsised		Jah	190 – 200	20 – 30	
		Jah	180 – 190	20 – 40	
		Jah	180 – 190	20 – 40 *	
Lasanje / lahtised pirukad / küpsetatud pasta / cannelloni		Jah	190 – 200	45 – 65	
Lambaliha/vasikaliha/loomaliha/sealiha 1 kg		Jah	190 – 200	80 – 110	
Krõbeda kamaraga seapraad (2 kg)		—	170	110 – 150	
Kana / küülik / part 1 kg		Jah	200 – 230	50 – 100	
Kalkun / hani 3 kg		Jah	190 – 200	80 – 130	
Küpsetatud kala / kala küpsetuspaberis (fileed, terve)		Jah	180 – 200	40 – 60	
Täidetud köögiviljad (tomatid, suvikõrvitsad, baklažaanid)		Jah	180 – 200	50 – 60	
Toast (Röstleib ja -sai)		—	3 (kõrge)	3 – 6	
Kalafileed / -steigid		—	2 (keskmise)	20 – 30 **	
Vorstid/ kebabid /ribid / kotletid		—	2-3 (keskmise – kõrge)	15 – 30 **	
Rõstitud kana 1–1,3 kg		—	2 (keskmise)	55 – 70 ***	
Lambakoot / -jalg		—	2 (keskmise)	60 – 90 ***	
Praekartulid		—	2 (keskmise)	35 – 55 ***	
Köögiviljagratään		—	3 (kõrge)	10 – 25	
Küpsised	Küpsised	Jah	135	50 – 70	
Tarts (Tordid)	Tarts (Tordid)	Jah	170	50 – 70	
Ümmargune pitsa	Pitsa	Jah	210	40 – 60	
Terve söögikord: Puuviljatort (tase 5) / lasanje (tase 3) / liha (tase 1)		Jah	190	40 – 120 *	
Terve söögikord: Puuviljatort (tase 5) / rõstitud köögiviljad (tase 4) / lasanje (tase 2) / lihalõigud (tase 1)	Menüü	Jah	190	40 – 120 *	
Lasagna & Meat (Lasanje ja liha)		Jah	200	50 – 100 *	
Meat & Potatoes (Liha ja kartulid)		Jah	200	45 – 100 *	
Kala ja Vegetables (köögiviljad)		Jah	180	30 – 50 *	
Täidetud praad	ECO	—	200	80 – 120 *	
Lihalõigud (küülik, kana, lammas)	ECO	—	200	50 – 100 *	

* Arvestuslik ajakulu: toidu võib vastavalt isiklikule maitse-eelistusele ahjust välja võtta erineval ajal.

** Pöörake toitu poole küpsetusaja möödudes.

*** Vajaduse korral pöörake toit ümber pärast 2/3 küpsetusaja möödumist.

FUNKTSIOONID								ECO	
	Tavapärane	Sundõhk	Konveksioonküpsetus	Grill	Turbo grill	MaxiCooking	Cook4	ECO-tsükl	Pitsa
TARVIKUD									
	Traatrest	Ahjuplaat või koogivorm traatrestil	Nõrgumispann/küpsetusplaat või ahjuplaat traatrestil	Nõrgumispann/küpsetusplaat	Nõrgumispann 500 ml veega				

KUIDAS KÜPSETUSTABELIT LUGEDA

Tabelis on eri toitude küpsetamiseks sobivaimad funktsioonid, tarvikud ja tasemed.

Küpsetusaeg algab hetkest, kui toit pannakse ahju, kuid ei sisalda eelkuumutamiseks kuluvat aega.

Küpsetustemperatuurid ja ajad on ligikaudsed ning sõltuvad toidu kogusest ja kasutatavast tarvikust.

Kasutage alguses kõige madalamat soovituslikku seadet ja kui toit ei ole piisavalt küps, siis kasutage kõrgemaid seadeid.

Kasutage kaasasolevaid tarvikuid ja eelistatavalt tumedat värvi metallist koogivorme ja küpsetusplaate. Kasutada võib ka püreklaasist ja keraamilisi nõusid ning tarvikuid, kuid tuleb meeles pidada, et nende kasutamisel on küpsetusajad veidi pikemad.

SEADME HOOLDAMINE JA PUHASTAMINE

Enne hooldamist või puhastamist veenduge, et ahi on maha jahtunud.

Ärge kasutage aurupuhasteid.

Ärge kasutage traatnuustikut ega muid abrasiivseid nuustikuid, abrasiivseid/söövitavaid pesuaineid, kuna need võivad kahjustada seadme pinda.

Kandke kaitsekindaid.

Enne mis tahes hooldustööd tuleb ahi vooluvõrgust lahti ühendada.

VÄLISPIND

• Puhastage välispindu ainult niiske mikrokiudlapiga. Kui need on väga mustad, kasutage mõni tilk pH-neutraalset puhastusvahendit. Lõpetage puhastamine kuiva lapiga.

• Ärge kasutage abrasiivseid või söövitavaid puhastusvahendeid. Juhul kui mõni selline aine peaks kogemata seadme pinnaga kokku puutuma, pühkige seade kohe niiske mikrokiudlapiga puhtaks.

SISEPINNAD

• Pärast iga kasutust laske ahjul jahtuda, seejärel (soovitatavalt siis, kui ahi on veel soe) puhastage see, eemaldades kõik toidujäägid ja -plekid. Suure niiskusesisaldusega toitude küpsetamisel tekkinud kondensaadi kuivatamiseks laske ahjul täielikult maha jahtuda ja seejärel kuivatage lapi või käsnaga.

• Sisepindade optimaalseks puhastamiseks aktiveerige funktsioon Smart Clean. (Ainult teatud mudelitel).

• Puhastage ukseklaas sobiva vedela puhastusvahendiga.

• Ust on võimalik puhastamise lihtsustamiseks eemaldada.

TARVIKUD

Leotage tarvikuid pärast kasutamist pesuvees, hoides neid kinni pajalappidega, juhul kui need on veel kuumad. Toidujääke saab kergesti eemaldada pesuharja või švammiga.

Ärge peske toidutermomeetrit ega lihasondi (kui on olemas) nõudepesumasinas.

Kuumaõhufritüürialust (kui on olemas) võib pesta nõudepesumasinas.

UKSE EEMALDAMINE JA TAGASI PAIGUTAMINE

1. Ukse eemaldamiseks tehke see lõpuni lahti, laske fiksaatorid alla, kuni need on lukust lahti.

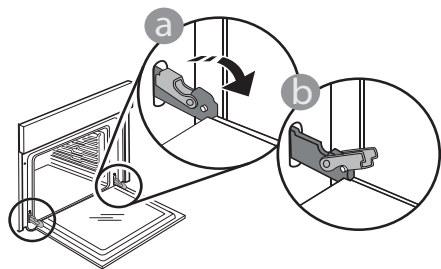

2. Sulgege uks nii tihedalt kui võimalik. Võtke uksest mõlema käega kõvasti kinni – ärge hoidke seda käepidemest. Ukse eemaldamiseks lükake seda edasi kinni, tõmmates samal ajal ülespoole, kuni see oma pesast lahti tuleb. Pange uks pehme pinna peale ühele küljele maha.

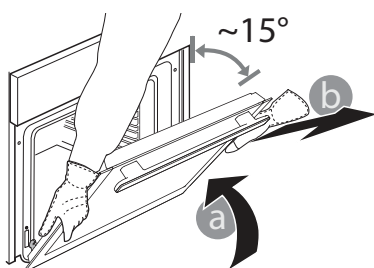

3. Ukse tagasi paigaldamiseks asetage see vastu ahju, joondage hingede haagid pesadega ja kinnitage ülemine osa oma pesa.

4. Laske uks alla ja seejärel avage täielikult. Langetage fiksaatorid algasendisse tagasi: Veenduge, et need liiguvad lõpuni alla.

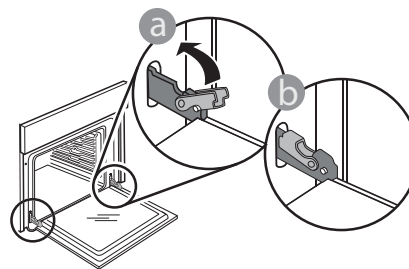

Nihutage õrnalt, et veenduda, et fiksaatorid on õiges asendis.

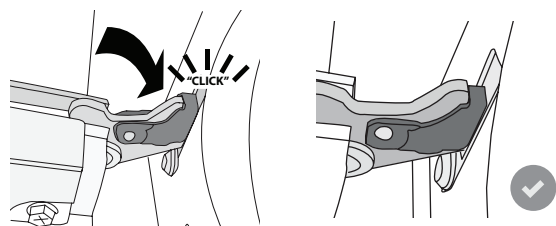

5. Proovige ust sulgeda ja vaadake, et see oleks juhtpaneeliga ühel joonel. Kui pole, korrake ülalkirjeldatud toiminguid: Kui uks ei liigu korralikult, võib see viga saada.

LAMBIPIRNI VAHETAMINE

Lambi väljavahetamiseks pöörduge müügijärgse teeninduse poole.

WIFI KKK

Millised WiFi-protokollid on toetatud?

Paigaldatud WiFi-adapter toetab Euroopa riikides protokolle WiFi b/g/n.

Milliseid seadeid tuleb konfigureerida marsruuteri tarkvaras?

Nõutud on järgmised marsruuteri seaded: 2,4 GHz lubatud, WiFi b/g/n, DHCP ja NAT aktiveeritud.

Milline WPS-i versioon on toetatud?

Seade ei toeta WPS-i.

Kas on Androidi ja iOSi kasutamisel nutitelefonis on mingeid erinevusi?

Võite kasutada seda operatsioonisüsteemi, mida ise eelistate, mingit vahet ei ole.

Kas ma saan marsruuteri asemel kasutada mobiilseadme jagamisteenust?

Jah, kuid pilveteenused on mõeldud püsiühendusega seadmete jaoks.

Kuidas kontrollida, kas minu kodune internetiühendus ja raadiovõrk töötavad?

Saate oma raadiovõrku nutiseadmega otsida. Inaktiveerige eelnevalt muud andmeühendused.

Kuidas kontrollida, kas seade on ühendatud minu kodusse raadiovõrku?

Avage marsruuteri konfiguratsioon (vt marsruuteri juhendit) ja kontrollige, kas seadme MAC-aadress on raadiovõrku ühendatud seadmete loendis.

Kust leida seadme MAC-aadress?

Vajutage „Tools“ (Tööriistad), seejärel vajutage „Connectivity“ (Ühenduvus), seejärel otsige üles „Mac address“. MAC-aadress koosneb 6 numbrit ja tähepaari kombinatsioonist, mis on eraldatud kooloniga.

Kuidas kontrollida, kas seadme raadiovõrgu funktsioon on aktiveeritud?

Kasutage oma nutiseadet ja 6th Sense Live rakendust, et kontrollida, kas seade on võrgus või mitte.

Kas miski võib takistada signaali jõudmist seadmeni?

Kontrollige, et võrku ühendatud seadmed ei kasutaks ära kogu vaba ribalaiust.

Kontrollige, et aktiivseid WiFi-seadmeid ei oleks rohkem, kui marsruuter lubab.

Kui kaugel peaks marsruuter seadmest olema?

Üldjuhul on WiFi-signaal piisavalt tugev, et katta mitu ruumi, kuid see oleneb suurel määral seinamaterjalist. Saate signaalitugevust kontrollida, kui asetate nutiseadme ahju kõrvale.

Mida teha, kui raadiosignaal ei ulatu seadmeni?

Koduse WiFi-võrgu ulatuse laiendamiseks on võimalik kasutada eriseadmeid, nagu pääsupunktid, WiFi-kordajad, elektriliini sillad (pole seadmega kaasas).

Kust vaadata oma raadiovõrgu nime ja parooli?

Vaadake marsruuteri dokumentatsiooni. Tavaliselt on marsruuteril kleebis, mille on toodud teave, mis on vajalik ühendatud seadmega marsruuteri häälestuslehele minemiseks.

Mida teha, kui ekraanil kuvatakse või kui seadme ühendus koduse marsruuteriga on ebastabiilne?

Võimalik, et seade on ühendatud marsruuteriga, kuid ei saa ühendust internetiga. Seadme internetti ühendamiseks vaadake üle marsruuteri ja/või teenusepakkuja seaded. Kui vajutate „Tools“ (Tööriistad) ja seejärel „Connectivity“ (Ühenduvus), saate lisainfot ühenduse vea põhjuse kohta.

Marsruuteri seaded: NAT peab olema sisse lülitatud, tulemüür ja DHCP peavad olema õigesti konfigureeritud. Toetatud parooli krüptimine: WEP, WPA, WPA2. Muud tüüpi krüptimise proovimiseks vaadake marsruuteri juhendit. Teenusepakkuja seaded: kui teie andmesideteenuse pakkuja on fikseerinud internetti ühendatavate MAC-aadresside arvu, ei pruugi seadmepoolse võimalik pilvega ühendust luua. Seadme MAC-aadress on kordumatu identifikaator. Küsige oma andmesideteenuse pakkujalt, kuidas ühendada internetti muid seadmeid peale arvutite.

Kuidas kontrollida, kas edastatakse andmeid?

Pärast võrgu seadistamist lülitage toide välja ja oodake 20 sekundit, seejärel lülitage seade sisse. Kasutage oma nutiseadet ja 6th Sense Live rakendust, et kontrollida, kas seade on võrgus või mitte.

Osade seadete kuvamiseks rakenduses kulub mitu sekundit.

Kuidas saan muuta oma Whirlpool kontot, jättes seadmed ühendatuks?

Saate luua uue konto, kuid seadmed tuleb vanalt kontolt enne uuele üleviimist eemaldada.

Vahetasin välja marsruuteri – mida pean tegema?

Võite kas seaded samaks jätta (võrgu nimi ja parool) või kustutada varasemad seaded seadmest ja need uuesti konfigureerida.

RIKKEOTSING

Probleem	Võimalik põhjus	Lahendus
Ahi ei tööta.	Voolukatkestus. Vooluvõrgust lahti ühendatud.	Kontrollige, kas vool on olemas ja kas ahi on vooluvõrku ühendatud. Lülitage ahi välja ja uuesti sisse, et näha, kas viga püsib.
Ekraanil on kuvatud täht F ja selle järel number.	Tarkvara viga.	Võtke ühendust teeninduskeskusega ja öelge number, mis järgneb tähele „F“.
6th Sense'i küpsetusfunktsioon lõpeb ajaloendurit kuvamata. Küpsetamine lõpeb enne ajaloenduse lõppu.	Toidukogus erineb soovituslikust vahemikust. Uks on küpsetamise ajal avatud.	Avage uks ja kontrollige toidu valmidusastet. Vajaduse korral lõpetage küpsetamine, valides traditsioonilise funktsiooni.
Ahi ei lähe soojaks.	Kui „DEMO“ funktsioon on sisse lülitatud, siis on kõik käsklused aktiivsed ja menüüd kasutatavad, kuid ahi ei soojene. Iga 60 sekundi tagant kuvatakse ekraanil tekst DEMO.	Valige SEADED suvand DEMO ja lülitage see välja.
Tuli lülitub välja.	Režiim ÖKO on sisse lülitatud.	Valige SEADETEST režiim ÖKO ja lülitage see välja.
Uks ei sulgu korralikult.	Fiksaatorid on vales asendis.	Veenduge, et fiksaatorid oleks õiges asendis, nagu on kirjeldatud ukse eemaldamise ja tagasipaigaldamise juhistes jaotises „Puhastamine ja hooldus“.
Kodus läheb elekter ära.	Vale võimsusseade.	Kontrollige, kas teie kodune nimivõimsus on vähemalt 3 kW. Kui mitte, vähendage võimsus 13 amprini. Valige menüüst SEADED suvand VÕIMSUS ja valige Madal.
Termomeetriga küpsetustsükkel lõppes selge põhjuseta või ekraanil on kuvatud tõrge F3E3.	Toidutermomeeter ei ole õigesti ühendatud.	Kontrollige toidutermomeetri ühendust.

Poliiticate, standardite dokumentatsiooni ja toote lisateabe lugemiseks tehke järgmist:

- Kasutage toote QR-koodi
- Külastage meie veebisaiti docs.whirlpool.eu
- teise võimalusena **võtke ühendust meie müügijärgse teeninduskeskusega** (vt telefoninumbrit garantiikirjas). Kui võtate ühendust müügijärgse teenindusega, siis teatage neile oma toote andmeplaadil olevad koodid.

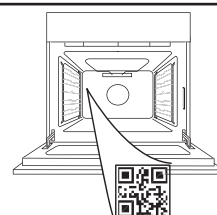

Whirlpool



400020003071

**KÖSZÖNJÜK, HOGY A WHIRLPOOL TERMÉKÉT
VÁLASZTOTTA**

Teljes körű szolgáltatásaink eléréséhez, kérjük,
regisztrálja termékét honlapunkon:
www.whirlpool.eu/register.

**A TOVÁBBI INFORMÁCIÓK
ELÉRÉSÉHEZ OLVASSA BE A
KÉSZÜLÉKÉN TALÁLHATÓ QR-
KÓDOT**

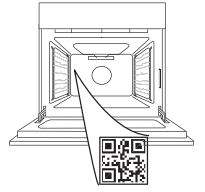

A készülék használata előtt olvassa el figyelmesen a
Biztonsági útmutatót.

TERMÉKLEÍRÁS

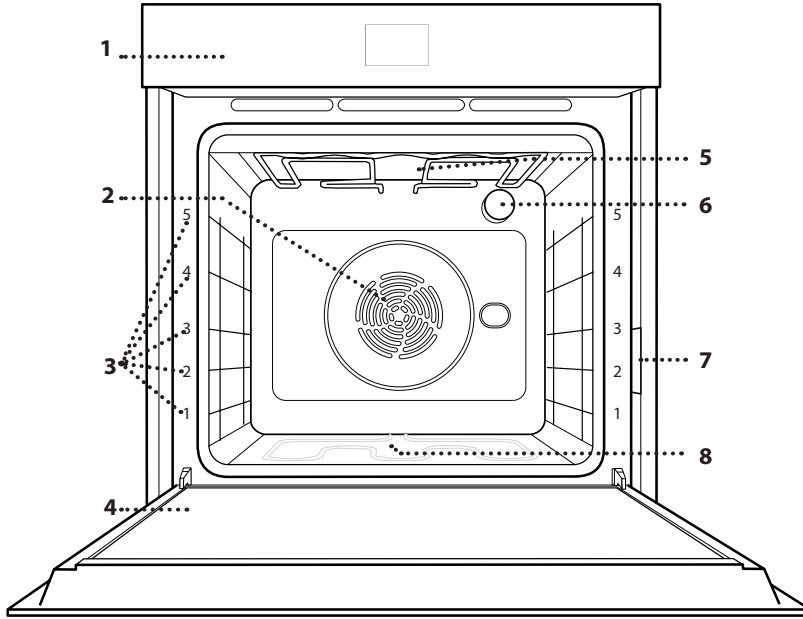

1. Kezelőpanel
2. Ventilátor és kör alakú fűtőelem
(nem látható)
3. Polctartó sínek
(a szint a sütő elején látható)
4. Ajtó
5. Felső fűtőelem/grill
6. Világítás
7. Azonosító lemez
(ne távolítsa el)
8. Alsó fűtőelem
(nem látható)

KEZELŐPANEL

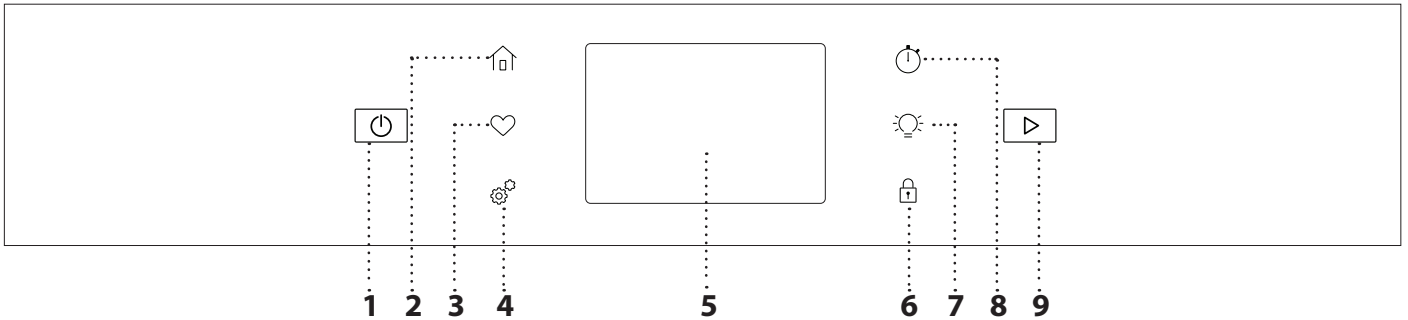

1. BE/KI

A sütő be- és kikapcsolása.

2. KEZDŐKÉPERNYŐ

A gyors hozzáféréshez a főmenühez.

3. KEDVENC

Megnyitja a leggyakrabban
használt funkciók listáját.

4. ESZKÖZÖK

Itt számtalan opció közül
választhat, és módosíthatja a sütő
beállításait.

5. KIJELZŐ

6. KEZELŐSZERVEK ZÁROLÁSA
A „Kezelőszervek zárolása” funkció
aktiválásakor az érintőképernyős
kijelző gombjai nem működnek,
így azokat nem lehet véletlenül
megnyomni.

7. VILÁGÍTÁS

A sütővilágítás bekapcsolása vagy
kikapcsolása.

8. KONYHAI IDŐZÍTŐ

Ez a funkció egy sütési funkció
közben vagy önállóan, időmérésre
is használható.

9. INDÍTÁS

A sütési funkció elindítása.

TARTOZÉKOK

SÜTŐRÁCS

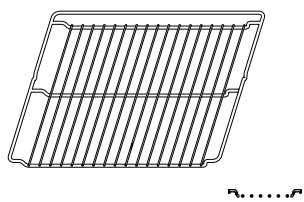

Étel sütésére szolgál, illetve tepsi, sütőforma és egyéb hőálló edény helyezhető rá.

CSEPPFELFOGÓ TÁLCA

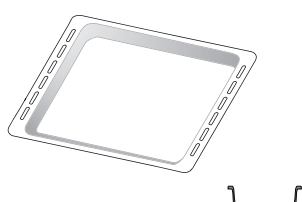

Használható sütőtepsiként hús, hal, zöldségek, focaccia stb. készítéséhez, vagy a sütőrács alá helyezve a sütéskor lecsöpögő szaft összegyűjtésére.

SÜTEMÉNYES TEPSI*

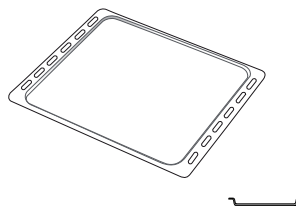

Használható különféle kenyerek és sütemények, valamint sültékek, sütőpapírban sült hal stb. készítéséhez.

KIHÚZHATÓ TARTÓSÍNEK *

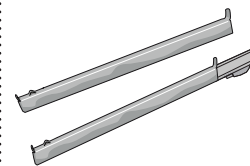

A tartozékok behelyezését és kivételét segíti.

FORRÓLEVEGŐS SÜTÉS TÁLCA *

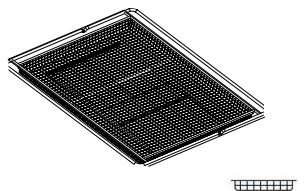

Forrólevegős sütés funkcióval készült ételek sütésekor használható, egy alacsonyabb szinten elhelyezett sütőtepsivel az esetleges morzsák és cseppek összegyűjtése érdekében. Mosogatógépben mosható.

A tartozékok száma és típusa a megvásárolt modelltől függ.

Egyéb tartozékok külön megvásárolhatók; rendelés vagy információkérés a vevőszolgálaton lehetséges.

* Csak bizonyos típusok esetén

A SÜTŐRÁCS ÉS EGYÉB TARTOZÉKOK BEHELYEZÉSE

Helyezze be a sütőrácsot vízszintesen a polcvezető sínek mentén, és ügyeljen rá, hogy a rács felfelé hajló vége valóban felfelé álljon.

Más tartozékokat, mint például a cseppfelfogó tálcát és a sütőtepsit is vízszintesen kell behelyezni a sütőbe, a sütőrácsokhoz hasonló módon.

A POLCVEZETŐ SÍNEK ELTÁVOLÍTÁSA ÉS VISSZAHELYEZÉSE

• A polcvezető sínek eltávolításához először mindkét oldalon csavarozza ki a rögzítőcsavarokat (ha vannak) egy pénzérme segítségével.

Emelje meg a polcvezető síneket, majd húzza ki a sínek alsó részét az illesztékekből: ezután már kiveheti a polcvezető síneket.

• A polcvezető sínek visszahelyezéséhez először illessze azokat vissza a felső illesztésekbe. Felfelé tartva csúsztassa őket a sütőtérbe, majd engedje le őket az alsó illesztésben lévő helyzetükbe.

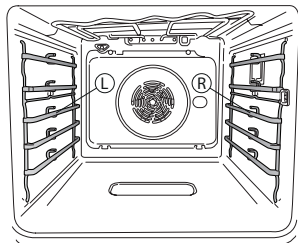

A bal („L”) és a jobb („R”) oldali polcvezető sínek a képen látható logóról ismerhetők fel.

KIHÚZHATÓ TARTÓSÍNEK FELSZERELÉSE

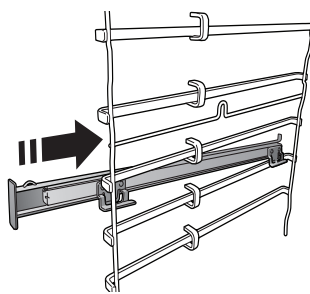

Távolítsa el a polcvezető síneket a sütőből, és távolítsa el a védő műanyagot a kihúzható tartósínekről.

Rögzítse a tartósín felső kapcsát a polcvezető sínhez, majd csúsztassa végig annak mentén ütközésig. Engedje le a helyére a másik kapcsot.

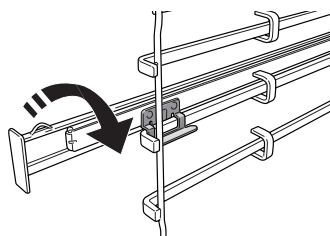

A polcvezető sín rögzítéséhez erőteljesen nyomja neki a kapocs alját a polcvezető sínnek. Győződjön meg arról, hogy a tartósínek szabadon tudnak mozogni. Ismétlje meg ezeket a lépéseket az azonos szinten lévő másik polcvezető sínnel is.

Ne feledje: A kihúzható tartósínek bármely szintre felszerelhetők.

FUNKCIÓK



KÉZI ÜZEMMÓDOK

- **ALSÓ ÉS FELSŐ SÜTÉS**
Tetszőleges étel egyetlen szinten történő sütése.
- **KONVEKCIÓS SÜTÉS**
Hús vagy töltött sütemények sütéséhez egyszerre csak egy szinten.
- **HŐLÉGBEFÚVÁS**
Ugyanazt az elkészítési hőmérsékletet igénylő, de különböző ételek több (legfeljebb három) szinten történő egyidejű sütése. Ezzel a funkcióval úgy készíthet el különböző ételeket egyszerre, hogy azok nem veszik át egymás illatát.
- **GRILL**
Steak, kebabfélék és kolbászok grillezése, rakott zöldségek sütése és kenyérpirítás. Hús sütésekor javasoljuk a cseppfelfogó tálca használatát a kicsöpögő húslé és szaft összegyűjtéséhez: Helyezze a tálcát a sütőrács alatt lévő bármelyik szintre, és öntsön bele 500 ml vizet.
- **TURBOGRILL**
Nagy egybesült húsok sütése (báránycomb, marhahús, csirke). Javasoljuk a cseppfelfogó tálca használatát a kicsöpögő húslé és szaft összegyűjtéséhez: Helyezze a serpenyőt a sütőrács alatt lévő bármelyik szintre, és öntsön bele 500 ml vizet.
- **GYORS ELŐMELEG.**
A sütő gyors előmelegítése.
- **COOK4**
Ez akkor hasznos, ha egyszerre négy szinten olyan különböző ételeket süt, amelyek azonos hőfokon készülnek. Lehet vele kekszeket, tortákat, kerek pizzát (akár fagyasztottan) sütni, vagy akár egy teljes menüt elkészíteni egyszerre. Kövesse a sütési táblázat javaslatait a legjobb eredmény elérése érdekében.
- **SPECIÁLIS FUNKCIÓK**
 - » **PIZZA**
Ez a funkció lehetővé teszi, hogy nagyszerű házi pizzát készítsen, kevesebb mint 10 perc alatt, mint egy étteremben.
A speciális sütési ciklus 300 °C feletti hőmérsékleten működik, így a pizza belül puha, a széle ropogós lesz, és tökéletesen egyenletesen pirul.
Ezt a funkciót a Wpro pizzakő tartozékkal kombinálva és a készüléket 30 percig előmelegítve 5-8 perc alatt megsüthet egy pizzát.
Rendelés vagy információkérés a vevőszolgálaton vagy a www.whirlpool.eu webhelyen keresztül lehetséges
 - » **FORRÓLEVEGŐS SÜTÉS**
Ez a funkció lehetővé teszi, hogy kevesebb olaj felhasználásával süssön sült krumplit, csirkefalatokat és egyéb ételeket, amelyek ezáltal kellemesen ropogósak lesznek. A fűtőelemek be-ki ciklusa megfelelően felmelegíti a sütőteret,

miközben a ventilátor keringeti a forró levegőt. A legjobb sütési eredmény csak a Forrólevegős sütés tálca használatával érhető el (bizonyos modelleknél elérhető). Helyezze az ételt egy rétegben a Forrólevegős sütés tálcára, és a legjobb eredmény érdekében kövesse a Forrólevegős sütés sütési táblázat utasításait. Ne használjon egynél több tálcát az egyenletes sütés elkerülése érdekében.

» KIOLVASZTÁS

Az ételek gyorsabb kiolvasztása. Helyezze az ételt a középső szintre. Hagyja az ételt a csomagolásában, hogy ne száradjon ki a külseje.

» MELEGENTARTÁS

A frissen elkészült ételek melegen és ropogósan tartása.

» KELESZTÉS

Sós vagy édes tészták optimális mértékű kelesztése. A kelesztés sikere érdekében ne aktiválja ezt a funkciót, ha az előző sütési ciklus miatt a sütő még mindig forró.

» KÉNYELEM

Hűtőben tárolt vagy szobahőmérsékletű, félkész ételek (keksz, süteménymix, muffin, tésztaételek és péksütemények) elkészítéséhez. A funkció minden ételt gyorsan és kíméletesen készít el. Használható korábban elkészített főtt ételek újramelegítésére is. A sütőt nem szükséges előmelegíteni. Kövesse a termékek csomagolásán található utasításokat.

» MAXI FŐZÉS

Ez a funkció automatikusan kiválasztja a legjobb sütési üzemmódot és hőmérsékletet nagy (2,5 kg-nál nehezebb) egybesült húsok sütéséhez. Sütés közben ajánlatos forgatni a húst, hogy mindkét oldala egyenletesen tudjon pirulni. Érdemes a húst időnként meglocsolni, nehogy kiszáradjon.

» ECO CIKLUS

Töltött sülték és húsfiléek egy szinten történő sütéséhez. Az Eco ciklus használatakor a lámpa kikapcsolva marad a sütés ideje alatt. Az Eco ciklus használatához és így az energiafogyasztás optimalizálásához a sütőajtót nem szabad kinyitni addig, amíg az étel el nem készült.

• FAGYASZTOTT ÉTEL

Ez a funkció automatikusan kiválasztja a legjobb sütési hőmérsékletet és módot a gyorsfagyasztott készételek 5 különböző kategóriájához. A sütőt nem szükséges előmelegíteni.



AUTOMATIKUS ÜZEMMÓDOK

Ez a funkció bármilyen típusú étel automatikus sütéséhez való. A funkció megfelelő használatához kövesse a vonatkozó főzési táblázat utasításait. A sütőt nem szükséges előmelegíteni.

AZ ÉRINTŐKÉPERNYŐS KIJELEZŐ HASZNÁLATA



Kiválasztás vagy mentés:

Érintse meg a kijelzőt a kívánt érték vagy menüelem kiválasztásához.



Böngészés a menüben vagy a listákban:

Egyszerűen húzza végig az ujját a kijelzőn az értékek vagy menüelemek mozgatásához.

A beállítások mentéséhez vagy a következő képernyőre lépéshez:

Érintse meg a „BEÁLLÍTÁS” vagy a „KÖVETKEZŐ” gombot.

Visszalépés az előző képernyőre:

Érintse meg a(z) ← ikont.

ELSŐ HASZNÁLAT

A legelső használatkor meg kell adni a termék alapbeállításait.

Ezeket a beállításokat később bármikor megváltoztathatja, ha a  gombot megnyomva belép a „Tools” (Eszközök) menübe.

1. A NYELVI BEÁLLÍTÁSOK KIVÁLASZTÁSA

A készülék első bekapcsolásakor be kell állítani a kívánt nyelvet és a pontos időt.

- Húzza végig az ujját a kijelzőn, és válassza ki a kívánt nyelvet a listából.
- Érintse meg a kívánt nyelv nevét.

2. A WIFI BEÁLLÍTÁSA

A 6th Sense Live funkció segítségével a sütőt távolról is vezérelheti bármilyen mobilkészületről. A sütő távvezérléséhez először el kell végeznie a távvezérlés beállítását. Ez a művelet elengedhetetlen a készülék regisztrációjához és otthoni hálózatra való csatlakoztatásához.

- A mobilalkalmazáson koppintson az „Add Appliance” (Készülék hozzáadása) gombra a kapcsolat beállításának folytatásához.
- A terméken nyissa meg a „Tools/Connectivity/Connect to network” (Eszközök/Csatlakoztathatóság/Csatlakoztatás hálózathoz) részt a beállítás megkezdéséhez.

A KAPCSOLAT BEÁLLÍTÁSA

Ehhez a funkcióhoz a következőkre lesz szüksége: Okostelefon vagy tablet és az internetre csatlakoztatott vezeték nélküli router. Okoseszközén ellenőrizze, hogy az otthoni vezeték nélküli hálózat jelerőssége kellően erős-e a sütő közelében is. A router vagy a mobil tethering eszköz nem lehet azonos azzal az eszközzel, amelyre a mobilalkalmazás telepítve van.

Minimális rendszerkövetelmények.

Okoseszköz: Android, 1280x720 (vagy nagyobb) felbontású képernyővel vagy iOS.

Az App Store-ban ellenőrizheti, hogy az alkalmazás kompatibilis-e az Android vagy iOS verziójával.

Vezeték nélküli router: 2,4 GHz WIFI b/g/n.

1. Töltse le a 6th Sense Live alkalmazást

Az első lépés a sütő csatlakoztatásához az alkalmazás letöltése az okoseszközre. A 6th Sense Live alkalmazás végigvezeti Önt a kapcsolat beállításának itt felsorolt lépéseiben. A 6th Sense Live alkalmazást letöltheti az App Store-ból vagy a Google Play Store-ból is.

2. Fiók létrehozása

Ha még nem tette meg, most létre kell hoznia egy saját

fiókot. Ennek segítségével hálózatba rendezheti készülékeit, és távolról felügyelheti és vezérelheti azokat.

3. Regisztrálja készülékét

Kövesse az alkalmazás utasításait a készülék regisztrációjához. A regisztrációs folyamat befejezéséhez a következőkre lesz szüksége:

- a készülék „Smart Appliance Identifier” (SAID) azonosítója, amely a „Tools/Connectivity/Connect to network” (Eszközök/Csatlakoztathatóság/Csatlakoztatás hálózathoz)” részben található;
- A 12 számból álló termékszám, amely a termék adattábláján található;
- Aktív Bluetooth-kapcsolat a telefonon.

Ha készen áll, adja hozzá készülékét a mobilalkalmazáson keresztül, és kövesse az ott található utasításokat.

Megjegyzés:

A Bluetooth csak a regisztráció során használandó.

A WiFi-kapcsolat csak a mobilalkalmazáson keresztül állítható be.

A csatlakoztatást csak akkor kell újra elvégezni, ha Ön megváltoztatja a router beállításait (pl. hálózat neve, jelszó vagy adatszolgáltató).

3. DÁTUM ÉS IDŐ BEÁLLÍTÁSA

A sütő otthoni hálózatra való csatlakoztatásakor az időt és a dátumot a rendszer automatikusan beállítja. Más esetben ezeket manuálisan kell beállítani

- Érintse meg a megfelelő számokat az idő beállításához.
 - Érintse meg a „BEÁLLÍTÁS” gombot a mentéshez.
- Miután beállította az időt, be kell állítania a dátumot is
- Érintse meg a megfelelő számokat a dátum beállításához.
 - Érintse meg a „BEÁLLÍTÁS” gombot a mentéshez.

Hosszabb áramkimaradás után ismét be kell állítani az időt és a dátumot.

4. AZ ENERGIAFOGYASZTÁS BEÁLLÍTÁSA

A sütő úgy van beprogramozva, hogy annyi elektromos áramot fogyasszon, amennyi kompatibilis a 3 kW-nál (16 amper) nagyobb besorolású lakossági áramhálózattal: Ha az Ön hálózata ennél alacsonyabb teljesítményű, a készüléken ezt az értéket 13 amperre kell csökkentenie.

- Érintse meg a jobb oldali értéket a teljesítmény kiválasztásához.
- Érintse meg az „OK” gombot az alapbeállítás befejezéséhez.

5. A SÜTŐ FELMELEGÍTÉSE

Az új sütő a gyártásból visszamaradt szagot bocsáthat ki: ez teljesen normális. Ezért mielőtt a sütőt étel készítésére használná, azt javasoljuk, hogy melegítse fel üresen a lehetséges szagok eltávolítása érdekében.

NAPI HASZNÁLAT

1. A FUNKCIÓ KIVÁLASZTÁSA

A sütő kikapcsolásához nyomja meg a  gombot, vagy érintse meg a kijelzőt bárhol.

A kijelzőn választhat a Kézi üzemmódok és a 6th Sense üzemmódok közül.

- Érintse meg a kívánt funkciót. Ekkor megjelenik a funkcióhoz tartozó menü.
- Mozgassa a listát fel-le, és ismerkedjen meg az elérhető opciókkal.
- Érintse meg a kívánt opciót a kiválasztáshoz.

2. KÉZI FUNKCIÓK BEÁLLÍTÁSA

A kívánt funkció kiválasztása után megváltoztathatja a funkció beállításait. A kijelzőn láthatók a módosítható beállítások.

HŐMÉRSÉKLET / GRILLFOKOZAT / PÁROLÁSI SZINT

- Érintse meg a kívánt funkciót. Ekkor megjelenik a funkcióhoz tartozó menü.

A kiválasztott funkciónak megfelelően az előmelegítést egy adott kapcsolóval aktiválhatja vagy deaktiválhatja.

IDŐTARTAM

Ha a sütést manuálisan kívánja vezérelni, nem kell sütési időtartamot megadnia. Időzített üzemmódban viszont a sütő a beállított időtartamig működik. A sütési idő végén a sütés automatikusan leáll.

- Az időtartam beállításához az INDÍTÁS gomb megnyomása után érintse meg az Idő szakaszt vagy az „Állítsa be a sütési időt” opciót.
- A megfelelő számokat megérintve állítsa be a kívánt sütési időt.
- A „KÖVETKEZŐ” gombot megérintve mentse el a beállítást.

Ha sütés közben szeretné törölni a beállított időtartamot, és így manuálisan kezelni a sütés végét, akkor érintse meg az időtartam értékét és állítsa be a „0” értéket, vagy nyissa meg a hárompontos menüt és szerkessze a sütési időt.

Ha le szeretné állítani a ciklust, nyissa meg a hárompontos menüt, és válassza a „Sütés leállítása” lehetőséget.

3. 6TH SENSE AUTOMATIKUS ÜZEMMÓDOK BEÁLLÍTÁSA

A 6th Sense automatikus üzemmódok segítségével számtalan olyan ételt elkészíthet, amelyek a listában is szerepelnek. A legtöbb sütési beállítást a készülék automatikusan elvégzi a legjobb sütési eredmény elérése érdekében.

Továbbá, egy speciális érzékelőnek köszönhetően, amely képes felismerni az étel nedvességtartalmát, a 6TH SENSE AUTOMATIKUS ÜZEMMÓDOK egyes funkciói lehetővé teszik, hogy bármilyen étel optimális sütését beállítás nélkül érje el: az érzékelő a tökéletes időben leállítja a sütést. Csak a sütés utolsó néhány percében jelenik meg a kijelzőn egy visszaszámláló, amely a hátralévő sütési időt jelzi.

- Válasszon egy receptet a listából.

A funkciók élelmiszer-kategóriák szerint jelennek meg a „6th SENSE ÉLELMISZERLISTA” menüben (lásd a vonatkozó táblázatokat).

- A funkció kiválasztása után csupán az elkészítendő étel jellemzőit kell megadnia (mennyiség, súly stb.) a tökéletes eredmény eléréséhez.

4. INDÍTÁSI IDŐ KÉSLELTETÉSÉNEK BEÁLLÍTÁSA

A sütést elhalaszthatja a funkció indítása előtt: A funkció az Ön által előre beállított időpontban kapcsol be.

- Érintse meg a „KÉSLELTETÉS” gombot a kívánt indítási idő megadásához. A kiválasztott funkcióknak megfelelően kiválaszthatja az indítási időt vagy azt az időpontot, amikor az étel elkészüljön.
- A kívánt késleltetés beállítása után érintse meg a „BEÁLLÍTÁS” gombot a várakozási idő indításához.
- Helyezze az ételt a sütőbe, és csukja be az ajtót: A készülék kiszámítja a szükséges várakozási időt, majd a megfelelő időpontban automatikusan elindítja a funkciót.

Ha a sütéshez késleltetett indítást állít be, az előmelegítés nem elérhető: A sütő a szükséges hőmérsékletet fokozatosan éri el, tehát a sütési idők kissé hosszabbak lesznek a sütési táblázatban megadott időtartamoknál.

- A funkció azonnali indításához és a késleltetés kikapcsolásához érintse meg a „KÉSLELTETÉS TÖRLÉSE” gombot.

5. A FUNKCIÓ INDÍTÁSA

- A beállítások elvégzése után érintse meg az „INDÍTÁS” gombot a funkció indításához.

Ha a sütő forró, és a funkciónak egy adott maximum hőmérsékletre van szüksége, a kijelzőn értesítés jelenik meg. A kívánt értéket megérintve, sütés közben bármikor módosíthatja a beállított értékeket. Az összes módosítható opciót a kijelző bal alsó részén található hárompontos menü megnyitásával fedezheti fel.

A bekapcsolt funkció bármikor leállítható a  gombbal.

6. ELŐMELEGÍTÉS

Ha előzőleg aktiválta, a funkció indítása után a kijelzőn nyomon követhető az előmelegítés állapota. Ha ez a fázis befejeződött, egy hangjelzés hallható, és a kijelzőn megjelenik a „SÜTŐ KÉSZ” felirat.

- Nyissa ki az ajtót.
- Helyezze be az ételt.
- Csukja be az ajtót, és a sütés megkezdéséhez érintse meg az „Indítás most” vagy az „INDÍTÁS” gombot.

Ha az ételt az előmelegítési fázis befejezése előtt teszi a sütőbe, a sütési eredmény elmaradhat a várttól. Az ajtó kinyitásakor az előmelegítés leáll/szünetel. A sütési időbe nem számít bele az előmelegítési szakasz.

Az előmelegítési opcióra vonatkozó alapértelmezett beállítás módosítható azoknál a sütési funkcióknál, ahol lehetséges a manuális beállítás.

- Válasszon olyan funkciót, amelynél manuálisan kiválasztható az előmelegítési funkció.
- A kijelző jobb alsó sarkában található Előmelegítés speciális kapcsoló segítségével aktiválhatja vagy deaktiválhatja az előmelegítést. Ekkor ez lesz az alapértelmezett beállítás.

7. ÉTEL MEGFORDÍTÁSA VAGY ELLENŐRZÉSE

Egyes 6th Sense automatikus üzemmódoknál szükség lehet az étel megfordítására sütés közben. Hangjelzés hallatszik, és a kijelzőn látható a szükséges művelet.

- Nyissa ki az ajtót.
- Kövesse a kijelzőn megjelenő utasítást.
- Csupja be az ajtót, majd érintse meg az „INDÍTÁS” gombot a sütés folytatásához.

Hasonló módon, a sütési idő 5%-ával a sütés vége előtt a sütő figyelmeztet az étel ellenőrzésére.

Hangjelzés hallatszik, és a kijelzőn látható a szükséges művelet.

- Ellenőrizze az ételt.
- Csupja be az ajtót, majd érintse meg az „INDÍTÁS” gombot a sütés folytatásához.

8. A SÜTÉS VÉGE

Hangjelzés hallatszik, és a kijelző jelzi, hogy a sütés befejeződött. Bizonyos funkciók esetében, miután a sütés befejeződött, az ételt meg is lehet pirítani a sütési idő meghosszabbításával, vagy el lehet menteni a funkciót a kedvencek közé.

- A „HOZZÁADÁS A KEDVENCEKHEZ” gombot megérintve a funkciót elmentheti a kedvencek közé.
- Az „Extra barnítás” opciót választva elindul egy befejező, 5 perces pirítási ciklus.
- A „+ 5 perc” gombot megérintve meghosszabbíthatja a sütési időt.

9. KEDVENCEK

A Kedvencek funkció elmenti az Ön kedvenc receptjeihez tartozó beállításokat.

A sütő automatikusan felismeri a leggyakrabban használt funkciókat. Ha egy funkciót gyakran használ, a készülék felajánlja, hogy mentse a funkciót a kedvencek közé.

FUNKCIÓ MENTÉSE

Ha egy funkció befejeződött, érintse meg „HOZZÁADÁS A KEDVENCEKHEZ” gombot a funkció kedvencek közé történő mentéséhez. Így a jövőben gyorsabban hozzáférhet ugyanezekhez a beállításokhoz.

MENTÉS UTÁN

A Kedvencek menü megtekintéséhez nyomja meg a  gombot: Az összes elmentett funkció látható ebben a menüben. Érintse meg az „INDÍTÁS” gombot a kiválasztott sütési funkció indításához.

BEÁLLÍTÁSOK MÓDOSÍTÁSA

A kedvencek képernyőn akár egy képet vagy elnevezést is megadhat a kedvenc, személyre szabott ételekhez.

- Válassza ki a módosítani kívánt funkciót.
- Érintse meg a jobb felső sarokban lévő hárompontos ikont.
- Válassza ki a módosítani kívánt tulajdonságot.
- Érintse meg a „MENTÉS” gombot a változások mentéséhez.

Ha egy adott funkciót szeretne eltávolítani, akkor ebben a menüben találja a „KEDVENC TÖRLÉSE” opciót.

10. ESZKÖZÖK

Nyomja meg a  gombot a „Eszközök” menü megnyitásához. Ebben a menüben számtalan opció közül választhat, beállításokat módosíthat, vagy személyre szabhatja a készülék vagy a kijelző működését.



TÁVVEZÉRLÉS ENGEDÉLYEZÉSE

A 6th Sense Live alkalmazás használatának engedélyezése.



KONYHAI IDŐZÍTŐ

Ez a funkció egy sütési funkció közben vagy önállóan, időmérésre is használható. Indítás után az időzítő az éppen futó funkciótól teljesen függetlenül, azt nem befolyásolva visszaszámol. Az időzítő bekapcsolása után kiválaszthat és aktiválhat funkciókat.

Az időzítő a kijelző jobb felső sarkában folytatja a visszaszámlálást.

Az időzítő kiválasztásához vagy átállításához:

- Nyomja meg a konyhai időzítő opciót.

Amikor az időzítőn beállított időtartam letelik, hangjelzés lesz hallható, és a kijelző is jelzi.

- Érintse meg a „SZÜNET” gombot, ha szüneteltetni szeretné az időzítőt. Ezután az időzítő újraindításához érintse meg a „FOLYTATÁS” gombot.
- Érintse meg a „MÉGSE” gombot az időzítő leállításához vagy új időzítés beállításához.
- Érintse meg a „+1 perc” gombot az időtartam 1 perccel való növeléséhez.



VILÁGÍTÁS

A sütővilágítás bekapcsolása vagy kapcsolása.



SMART CLEAN

Ez egy speciális, alacsony hőmérsékleten zajló, gőzkiereszttéssel történő tisztítási ciklus, amely megkönnyíti a lerakódások eltávolítását. Öntsön 200 ml csapvizet a sütő aljára, és csak akkor indítsa el a ciklust, ha a sütő teljesen kihűlt.



KEZELŐSZERVEK ZÁROLÁSA

A „Kezelőszervek zárolása” funkció aktiválásakor az érintőképernyős kijelző gombjai nem működnek, így azokat nem lehet véletlenül megnyomni.

A készülék feloldásához nyomja meg hosszan az érintőképernyőn lévő zár gombot.



PREFERENCIÁK

Több sütőbeállítás módosítása, a Sabbath üzemmód kiválasztása és a „Demo üzemmód” kikapcsolása.



CSATLAKOZTATÁS

Beállítások módosítása vagy új otthoni hálózat konfigurálása.



INFO

A termékkel kapcsolatos további információk.

MEGJEGYZÉS

- Ne fedje le a sütő belsejét alumíniumfóliával.
- Soha ne húzza a serpenyőket vagy lábasokat a sütő alján, mert ez károsíthatja a zománcbevonatot.
- Ne helyezzen nehéz súlyokat az ajtóra, és ne kapaszkodjon az ajtóba.
- A Pizza ciklus magasabb hőmérséklete miatt várhatóan kissé magasabb hűtés tapasztalható.

HASZNOS TANÁCSOK

A SÜTÉSI TÁBLÁZAT HASZNÁLATA

Ez a táblázat a különböző típusú ételekhez legjobban használható funkciót, tartozékokat és szintet tartalmazza. A sütési idő az étel sütőbe helyezésével kezdődik, nem tartalmazza az előmelegítést (ahol ez szükséges). A sütési hőmérsékletek és időtartamok csupán hozzávetőleges értékek, melyek az étel mennyiségétől és a használt tartozékoktól függően eltérőek lehetnek. Kezdetben használja a legalacsonyabb ajánlott beállításokat, és ha az étel nem sül eléggé, kapcsoljon át magasabb beállításokra. Használja a mellékelt tartozékokat, valamint lehetőleg sötét színű fém süteményes formákat és tepsiket. Ugyancsak használhat jénai vagy kőtálatokat és tartozékokat, de ne feledje, hogy a sütési időtartamok kissé hosszabbak lesznek.

KÜLÖNBÖZŐ ÉTELEK EGYSZERRE TÖRTÉNŐ SÜTÉSE

A „Hőlégbefúvás” funkció használatakor lehetőség van ugyanazt a hőmérsékletet igénylő, de különböző ételek (pl. hal és zöldségek) több szinten történő egyidejű sütésére. Vegye ki azt az ételt, amelyik rövidebb sütési időt igényel, a hosszabb sütési időt igénylő ételt pedig hagyja bent a sütőben.

HÚS

Használjon bármilyen tepsi vagy jénai edényt, amely megfelel a sütésre kerülő húsdarab méretének. Egybesültek készítésekor a legjobb megoldás, ha egy kevés húsalaplét önt az edény aljára, amely a sütés alatt tovább ízesíti a húst. Ne feledje, hogy a fenti művelet során gőz keletkezik. Amikor a sült elkészült, hagyja állni a sütőben 10-15 percre, vagy fedje be alufóliával.

Amikor húst kíván grillezni, válasszon minél inkább egyenletes vastagságú darabokat annak érdekében, hogy egységes sütési eredményeket érjen el. A nagyon vastag húsdarabok hosszabb sütési időt igényelnek. A hús külsejének megégését megelőzendő, tegye alacsonyabbra a rácsot, így az étel távolabb lesz a grilltől. A sütési idő kétharmadánál fordítsa meg a húst. Óvatosan nyissa ki az ajtót, mert forró gőz csaphat ki.

A sütés közben keletkező szaft felfogásához javasoljuk, hogy töltsön fél liter vizet a zsírfogó tálcába, és helyezze azt közvetlenül az alá a rács alá, amelyen a hús található. Szükség szerint töltsön utána vizet.

DESSZERTEK

Készítsen különleges édességeket a hagyományos funkció használatával csak egy tartószínt.

Használjon sötét színű, fém tortaformákat, és azokat mindig a mellékelt rácsra helyezze. Egynél több szinten történő sütéshez válassza a hőlégbefúvás funkciót, és úgy rendezze el a sütőformákat a tartószínteken, hogy azzal segítse a forró levegő optimális keringését.

Ha ellenőrizni szeretné, hogy egy sütemény elkészült-e, szúrjon egy fa fogpiszkálót a sütemény közepébe. Ha a fogpiszkálón nem látható tészta, a sütemény elkészült.

Tapadásmentes tortaforma használata esetén ne vajazza meg a széleket, mert előfordulhat, hogy a sütemény nem egyformán emelkedik meg az oldalak mentén.





















































Ha a sütemény nagyon „feldagad” sütés közben, állítson be legközelebb alacsonyabb hőmérsékletet, esetleg csökkentse a folyadék mennyiségét és óvatosabban keverje össze a tésztát.

A lédús töltelékű vagy feltétű sütemények (pl. sajttorta, gyümölcsös pite) esetén használja a „Konvekciós sütés” funkciót. Ha a sütemény alsó tésztaalapja átázott, használjon alacsonyabb szintet, és szórja meg a sütemény alját zsemlemorzssával vagy darált keksszel, mielőtt hozzáadná a töltelékét.





KELESZTÉS











































Mindig az a legjobb, ha egy nedves ruhával letakarja a tésztát, mielőtt a sütőbe helyezné. A tésztakelesztés időtartama ennek a funkciónak az alkalmazásával körülbelül az egyharmadával csökken a szobahőmérsékleten (20-25 °C) történő kelesztéssel összehasonlítva. A kelesztési idő 1 kg pizzatészta esetén körülbelül egy óra.

6th sense FŐZÉSI TÁBLÁZAT





ÉLELMISZER-KATEGÓRIÁK		MENNYISÉG	KÉSZÜLTÉG FOKA	PIRÍTÁSI FOKOZAT	MEGFORDÍTÁS (A SÜTÉSI IDŐ EKKORA RÉSZÉNEK ELTELTÉKOR)	SZINT ÉS TARTOZÉKOK		
SERPENYŐS RAGU ÉS SÜLT TÉSZTA	Friss	Lasagna	0,5-3 kg	-	KÖZEPES	-	2 	
	Fagyasztott	Lasagna	0,5-3 kg	-	-	-	2 	
		Cannelloni	0,5-3 kg	-	-	-	2 	
HÚS	Marha	Marhasült	0,6-2 kg	KÖZEPES	KÖZEPES	-	3 	
		Steak	2-4 cm	KÖZEPES	-	2/3	5  4 	
		Burger húspogácsa	1,5-3 cm	-	-	3/5	5  4 	
	Sertés	Sertéssült	0,6-2,5 kg	-	KÖZEPES	-	3 	
		Sertésoldalas	0,5-2,0 kg	-	-	2/3	5  4 	
		Szalonna	0,5-1,5 cm	-	-	1/2	5  4 	
	Csirke	Forrólevős sült csirke	Egész csirke	0,6-2,5 kg	-	-	-	4  2 
			Csirkemell	1-4 (cm)	-	-	-	4  2 
			Csirke darabok	0,2-1,5 kg	-	-	-	4  2 
			Csirkecombok	-	-	-	-	4  2 
			Panírozott szelet	1-4 (cm)	-	-	-	4  2 
			Csirkeszárnyak	0,2-1,5 kg	-	-	-	4  2 
			Csirkefalatok [fagyasztott]	-	-	-	-	4  2 
			Csirkeszárny [fagyasztott]	-	-	-	-	4  2 
	Kacsa sült	Kacsafilé / mell	1-5 cm	-	-	2/3	5  4 	
	Pulyka sült	Pulykafilé / mell	1-5 cm	-	-	2/3	5  4 	
	Forrólevős sült hús	Húsnyarások	0,2-1,5 kg	-	-	1/2	4  2 	
		Sertésborda	1-4 (cm)	-	-	-	4  2 	
		Burger húspogácsa	1-4 (cm)	-	-	-	4  2 	
		Kolbász és virsli	1,5-3,5 (cm)	-	-	-	4  2 	
Panírozott szelet		1-4 (cm)	-	-	-	4  2 		
HAL ÉS TENGERI ÉLELMISZEREK	Sült filék és szeletek	Tonhalsteak	1-3 (cm)	KÖZEPES	-	3/4	3  2 	
		Lazacsteak	1-3 (cm)	KÖZEPES	-	3/4	3  2 	
		Kardhalsteak	0,5-3 (cm)	-	-	3/4	3  2 	
		Tőkehalfilé	0,1-0,3 kg	-	-	-	3  2 	
		Tengeri sügér filé	0,05-0,15 kg	-	-	-	3  2 	

* ajánlott mennyiség

TARTOZÉKOK					
	Sütőrács	Sütőtepsi vagy süteményes tepsi rácson	Cseppfelfogó tálca / Süteményes tepsi	Cseppfelfogó tálca 500 ml vízzel	Forrólevős sütés tálca

ÉLELMISZER-KATEGÓRIÁK		MENNYISÉG	KÉSZÜLTÉG FOKA	PIRÍTÁSI FOKOZAT	MEGFORDÍTÁS (A SÜTÉSI IDŐ EKKORA RÉSZÉNEK ELTELTEKOR)	SZINT ÉS TARTOZÉKOK	
HAL ÉS TENGERI ÉLELMISZEREK	Sült filék és szeletek	Vörös durbincs filé	0,05-0,15 kg	-	-	-	 
		Egyéb filék	0,5-3 (cm)	-	-	-	 
		Filé [fagyasztott]	0,5-3 (cm)	-	-	-	 
	Grillezett tengeri élelmiszerek	Fésűkagyló	egy tálca	-	-	-	
		Kagylók	egy tálca	-	-	-	
		Garnélák	egy tálca	-	-	-	 
		Királygarnéla	egy tálca	-	-	-	 
	Forrólevős sült hal	Panírozott hal	1,5-3,5 (cm)	-	-	-	 
		Halfilé	1,5-3,5 (cm)	-	-	-	 
		Egész hal	0,4-0,8 kg	-	-	-	 
Rákfélék		-	-	-	-	 	
ZÖLDSÉGEK	Sült zöldségek	Sült burgonya	0,5-1,5 kg	-	KÖZEPES	-	
		Töltött zöldségek	0,1-0,5 kg/db	-	-	-	
		Egyéb zöldségek	0,5-1,5 kg	-	KÖZEPES	-	
	Csőbensült zöldségek	Csőbensült burgonya	egy tálca	-	-	-	
		Csőbensült paradicsom	egy tálca	-	-	-	
		Csőben sült paprika	egy tálca	-	-	-	
		Csőben sült brokkoli	egy tálca	-	-	-	
		Csőben sült karfiol	egy tálca	-	-	-	
		Csőbensült zöldség	egy tálca	-	-	-	
	Forrólevős sült zöldségek	Házi készítésű sült krumpli	0,3-0,8 kg	-	-	-	 
		Burgonyagerezdek	1-4 (cm)	-	-	-	 
		Vegyes zöldség	0,3-0,8 kg	-	-	2/3	 
		Cukkini chips	0,2-0,5 kg	-	-	-	 
Sült burgonya		0,3-0,8 kg	-	-	-	 	
Tavaszi tekercek [fagyasztott]		-	-	-	-	 	
SÓS SÜTEMÉNY	Sós sütemény	0,8-1,2 kg	-	KÖZEPES	-		
	Zöldséges rétes	0,5-1,5 kg	-	KÖZEPES	-		





* ajánlott mennyiség

TARTOZÉKOK					
	Sütőrács	Sütőtepsi vagy süteményes tepsi rácson	Cseppfelfogó tálca / Süteményes tepsi	Cseppfelfogó tálca 500 ml vízzel	Forrólevős sütés tálca

6th sense FŐZÉSI TÁBLÁZAT

ÉLELMISZER-KATEGÓRIÁK		MENNYISÉG	KÉSZÜLTÉG FOKA	PIRÍTÁSI FOKOZAT	MEGFORDÍTÁS (A SÜTÉSI IDŐ EKKORA RÉSZÉNEK ELTELTEKOR)	SZINT ÉS TARTOZÉKOK		
SÓS SÜTEMÉNY	Kenyér	Zsömle	60–150 g/db*	-	-	-	3	
		Szendvicskenyér	400–600 g/db	-	-	-	2	
		Nagy kenyér	0,7-2,0 kg *	-	-	-	2	
		Bagett	200-300 g/db	-	-	-	3	
	Pizza	Kerek pizza	kerek	-	-	-	2	
		Vastag pizza	tálca	-	-	-	2	
		Pizza [fagyasztott]	1 réteg*	-	-	-	-	2
			2 réteg*	-	-	-	-	4 1
			3 réteg*	-	-	-	-	5 3 1
			4 réteg*	-	-	-	-	5 4 2 1
ÉDES SÜTEMÉNY	Kelt torták	Piskóta	0,5-1,2 kg	-	-	-	2	
	Aprósütemények		0,2-0,6 kg	-	-	-	3	
	Croissant-ok		egy tálca *	-	-	-	3	
	Croissant [fagyasztott]		egy tálca *	-	-	-	3	
	Fánk		egy tálca *	-	-	-	3	
	Habcsók		10–30 g/db	-	-	-	3	
	Torta		0,4-1,6 kg	-	-	-	3	
	Rétes		0,4-1,6 kg	-	-	-	3	
	Gyümölcsös pite		0,5-2 kg	-	-	-	2	

* ajánlott mennyiség

TARTOZÉKOK					
	Sütőrács	Sütőtepsi vagy süteményes tepsi rácson	Cseppfelfogó tálca / Süteményes tepsi	Cseppfelfogó tálca 500 ml vízzel	Forrólevegős sütés tálca



AIR FRY SÜTÉSI TÁBLÁZAT

	RECEPT	FUNKCIÓ	AJÁNLOTT MENNYISÉG	ELŐMELEGÍTÉS	HŐMÉRSÉKLET (°C)	IDŐTARTAM (PERC)	POLC ÉS TARTOZÉKOK
FAGYASZTOTT ÉTEL	Fagyasztott hasábburgonya		650–850 g	Igen	200	25–30	4 2
	Fagyasztott csirkefalat		500 g	Igen	200	15–20	4 2
	Halrudak		500 g	Igen	220	15–20	4 2
	Hagymakarikák		500 g	Igen	200	15–20	4 2
ZÖLDSÉGEK	Friss rántott cukkini		400 g	Igen	200	15–20	4 2
	Házi készítésű sült krumpli		300–800 g	Igen	200	20–40	4 2
	Vegyes zöldség		300–800 g	Igen	200	20–30	4 2
HÚS ÉS HAL	Csirkemell		1–4 cm	Igen	200	20–40	4 2
	Csirkeszárnyak		200–1500 g	Igen	220	30–50	4 2
	Panírozott szelet		1–4 cm	Igen	220	20–50	4 2
	Halfilé		1–4 cm	Igen	220	15–25	4 2

Friss vagy házi készítésű ételek sütéséhez kenjen vékony réteg olajat az étel felületére.
Az egyenletes sütési eredmény biztosítása érdekében forgassa át az ételt az ajánlott sütési idő felénél.

FUNKCIÓK			
	Forrólevégős sütés		
TARTOZÉKOK			
	Forrólevégős sütés tálca	Sütőtepsi vagy süteményes tepsi rácson	Zsírfogó tálca / sütőtepsi vagy sütőtepsi sütőrács

SÜTÉSI TÁBLÁZAT

RECEPT	FUNKCIÓ	ELŐMELEGÍTÉS	HŐMÉRSÉKLET (°C)	IDŐTARTAM (PERC)	POLC ÉS TARTOZÉKOK
Kelt sütemények / piskóta		Igen	170	30-50	
		Igen	160	30-50	
		Igen	160	30-50	
Töltött piték (sajttorta, rétes, almás pite)		Igen	160-200	30-85	
		Igen	160-200	30-90	
Aprósütemények		Igen	150	20-40	
		Igen	140	30-50	
		Igen	140	30-50	
		Igen	135	40-60	
Kisebb torta / Muffin		Igen	170	20-40	
		Igen	150	30-50	
		Igen	150	30-50	
		Igen	150	40-60	
Képviseelőfánk		Igen	180-200	30-40	
		Igen	180-190	35-45	
		Igen	180-190	35-45 *	
Habcsók		Igen	90	110-150	
		Igen	90	130-150	
		Igen	90	140-160 *	
Pizza / kenyér / focaccia		Igen	190-250	15-50	
		Igen	190-230	20-50	
Pizza (vékony, vastag, focaccia)		Igen	310	7-12	
		Igen	220-240	25-50 *	
Fagyaszott pizza		Igen	250	10-15	
		Igen	250	10-20	
		Igen	220-240	15-30	
Sós pite (zöldséges pite, quiche)		Igen	180-190	45-55	
		Igen	180-190	45-60	
		Igen	180-190	45-70 *	

FUNKCIÓK								ECO	
	Alsó és felső sütés	Hőlégbefúvás	Konvekciós sütés	Grill	Turbogrill	Maxi sütés	Cook4	Eco ciklus	Pizza
TARTOZÉKOK									
	Sütőrács	Sütőtepsi vagy süteményes tepsi rácson	Cseppfelfogó tálca / süteményes tepsi vagy sütőtepsi a sütőrácsra	Cseppfelfogó tálca / Süteményes tepsi	Cseppfelfogó tálca 500 ml vízzel				

RECEPT	FUNKCIÓ	ELŐMELEGÍTÉS	HŐMÉRSÉKLET (°C)	IDŐTARTAM (PERC)	POLC ÉS TARTOZÉKOK
Vol-au-vent / leveles tésztából készült sütemények		Igen	190–200	20–30	
		Igen	180–190	20–40	
		Igen	180–190	20–40 *	
Lasagna/felfújtak/tepsis tészta/cannelloni		Igen	190–200	45–65	
Bárány/borjú/marha/sertés, 1 kg		Igen	190–200	80–110	
Bőrös sertéssült 2 kg	XL	-	170	110–150	
Csirke/nyúl/kacsa, 1 kg		Igen	200–230	50–100	
Pulyka/liba, 3 kg		Igen	190–200	80–130	
Sült/sütőpapírban sült hal (filé, egész)		Igen	180–200	40–60	
Töltött zöldségek (paradicsom, cukkini, padlizsán)		Igen	180–200	50–60	
Pírtós		-	3 (magas)	3–6	
Halfilé / Sült szelet		-	2 (közepes)	20–30 **	
Kolbász / kebabfélék / oldalas / hamburger		-	2-3 (közepes–magas)	15–30 **	
Sült csirke 1-1,3 kg		-	2 (közepes)	55–70 ***	
Báránycomb / csülök		-	2 (közepes)	60–90 ***	
Sült burgonya		-	2 (közepes)	35–55 ***	
Csőben sült zöldség		-	3 (magas)	10–25	
Aprósütemények	COOK Aprósütemények	Igen	135	50–70	
Tarts	COOK Tarts	Igen	170	50–70	
Kerek pizza	COOK Pizza	Igen	210	40–60	
Teljes fogás: Gyümölcsös pite (5. szint) / lasagna (3. szint) / hús (1. szint)		Igen	190	40–120 *	
Teljes fogás: Gyümölcsös pite (5. szint) / sült zöldségek (4. szint) / lasagna (2. szint) / hússzeletek (1. szint)	COOK Menü	Igen	190	40–120 *	
Lasagna és hús		Igen	200	50–100 *	
Hús és burgonya		Igen	200	45–100 *	
Hal és zöldségek		Igen	180	30–50 *	
Töltött sütek	ECO	-	200	80–120 *	
Hússzeletek (nyúl, csirke, bárány)	ECO	-	200	50–100 *	

* Becsült időtartam: Az ételek kivethetők a sütőből ettől eltérő időpontokban is, személyes preferenciáktól függően.

** A sütési idő felénél fordítsa meg az ételt.

*** Fordítsa meg az ételt a sütési idő kétharmadánál (ha szükséges).

FUNKCIÓK						XL	COOK	ECO	
	Alsó és felső sütés	Hőlégbefűtés	Konvekciós sütés	Grill	Turbogrill	Maxi sütés	Cook4	Eco ciklus	Pizza
TARTOZÉKOK									

A SÜTÉSI TÁBLÁZAT HASZNÁLATA

Ez a táblázat a különböző típusú ételekhez legjobban használható funkciót, tartozékokat és szintet tartalmazza.

A sütési idő az étel sütőbe helyezésével kezdődik, nem tartalmazza az előmelegítést (ahol ez szükséges).

A sütési hőmérsékletek és időtartamok csupán hozzávetőleges értékek, melyek az étel mennyiségétől és a használt tartozékoktól függően eltérőek lehetnek.

Kezdetben használja a legalacsonyabb ajánlott beállításokat, és ha az étel nem sül eléggé, kapcsoljon át magasabb beállításokra.

Használja a mellékelt tartozékokat, valamint lehetőleg sötét színű fém süteményes formákat és tepsiket. Ugyancsak használhat jénai vagy kőtálat és tartozékokat, de ne feledje, hogy a sütési időtartamok kissé hosszabbak lesznek.

KARBANTARTÁS ÉS TISZTÍTÁS

Bármilyen karbantartási vagy tisztítási munka előtt győződjön meg arról, hogy a sütő teljesen kihűlt.

Ne használjon gőzzel tisztító berendezéseket.

Ne használjon fémből készült vagy egyéb súrolópárnát vagy maró/súroló hatású tisztítószeret, mert ezek károsíthatják a készülék felületeit.

Viseljen védőkesztyűt.

A sütőt bármilyen karbantartási munka előtt le kell választani az elektromos hálózatról.

KÜLSŐ BURKOLATOK

• A felületeket nedves, mikroszálas törölkendővel tisztítsa. Ha erősen szennyezett a felület, pár csepp pH-semleges tisztítószerrel tegyen a kendőre. Törölje le egy száraz törölkendővel.

• Ne használjon maró vagy súroló hatású tisztítószeret. Ha ezek közül bármelyik termék véletlenül kapcsolatba kerül a készülék felületével, azonnal tisztítsa meg a készüléket egy nedves, mikroszálas törölkendővel.

BELSŐ BURKOLATOK

• Használat után hagyja kicsit kihűlni a sütőt, és akkor takarítsa ki, amikor még valamennyire meleg, így könnyebben eltávolíthatja a lerakódásokat vagy az ételfoltokat. A magas víztartalmú ételek sütéséből fakadóan képződő kondenzátumok megszáradásához hagyja teljesen lehűlni a sütőt, majd törölje le ruhával vagy szivaccsal.

• A belső felületek optimális tisztításához használja a „Smart Clean” funkciót. (Csak bizonyos típusoknál.)

• Az ajtó üvegét megfelelő folyékony tisztítószerrel tisztítsa.

• A sütő ajtaját a tisztítás megkönnyítése érdekében le lehet venni.

TARTOZÉKOK

A tartozékokat minden használat után áztassa be mosogatószeres vízbe, használjon sütőkesztyűt, ha még forrók. Az ételmaradékok mosogatókefével vagy szivaccsal távolíthatók el.

Ne tisztítsa az ételszondát és a hússzondát (ha van) a mosogatógépből.

A Forrólevegős sütés tálca (ha van) mosogatógépből tisztítható.

AZ AJTÓ LEVÉTELE ÉS VISSZAHELYEZÉSE

1. Az ajtó levételéhez nyissa ki teljesen, és engedje le a kallantyúkat, amíg kioldási helyzetbe nem kerülnek.

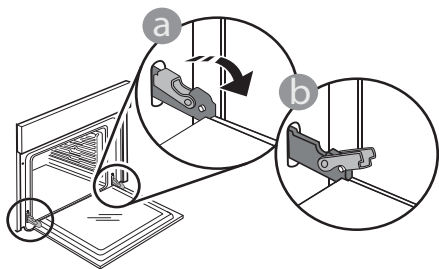

2. Csukja be az ajtót, amennyire tudja. Mindkét kezével szorosan fogja meg az ajtót – ne fogja meg a fogantyút. Egyszerűen távolítsa el az ajtót úgy, hogy folytatja a becsukását, és ezzel egyidejűleg húzza felfelé, amíg kireteszelődik az illesztéséből. Helyezze le az ajtót az egyik oldalára egy puha felületen.

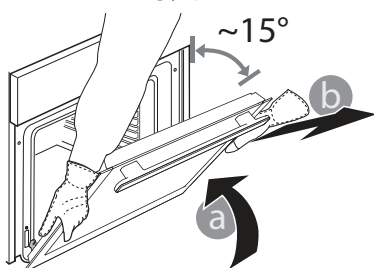

3. Illessze vissza az ajtót úgy, hogy a sütő elé emeli, a zsanérok kapcsait beilleszti a helyükre, majd rögzíti az ajtó felső részét az illesztékbe.

4. Engedje le az ajtót, majd nyissa ki teljesen. Engedje le a kallantyúkat az eredeti helyzetükbe: győződjön meg arról, hogy teljes mértékben leengedte őket.

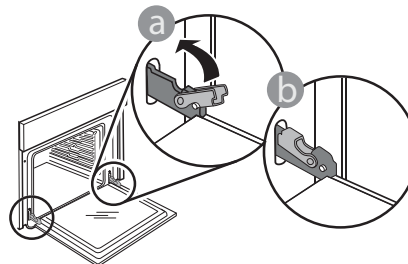

Óvatos nyomással ellenőrizze, hogy a kallantyúk megfelelő helyzetben vannak-e.

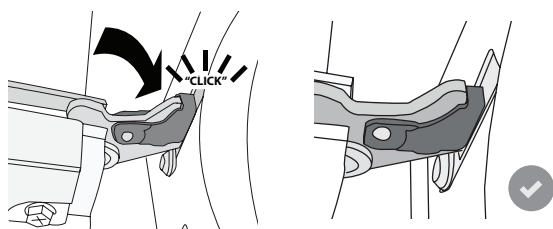

5. Próbálja meg becsukni az ajtót, és ellenőrizze, hogy illeszkedik-e a kezelőpanelhez. Ha nem, akkor ismétlje meg a fenti lépéseket: Az ajtó megsérülhet, ha nem megfelelően működik.

A BELSŐ VILÁGÍTÁS CSERÉJE

Az izzó cseréjéhez forduljon a vevőszolgálathoz.

WIFI GYIK

Milyen WiFi-protokollt támogat a készülék?

A beszerelt WiFi-adapter az európai országokban érvényes WiFi b/g/n beállítást támogatja.

Milyen beállításokat kell használni a router szoftverénél?

A szükséges routerbeállítások: 2,4 GHz, WiFi b/g/n, aktív DHCP és NAT.

Melyik WPS-verziót támogatja a készülék?

A készülék nem támogatja a WPS-t.

Van különbség az Android és az iOS rendszert használó mobiltelefonok között?

Bármelyik operációs rendszert használhatja, ezek között nincs különbség.

Használhatok mobil tetheringet router helyett?

Igen, de a felhő alapú szolgáltatásokat állandó internetkapcsolattal rendelkező készülékekhez tervezték.

Hogyan ellenőrizhető, hogy az otthoni internetkapcsolat és a vezeték nélküli funkció működik-e?

A hálózatot egy okoseszköz segítségével tudja megkeresni. Mielőtt megkeresné, kapcsolja ki a többi adatkapcsolatot.

Hogyan ellenőrizhetem, hogy a készülék csatlakozik-e az otthoni vezeték nélküli hálózatra?

Lépjen be a router beállítási menüjébe (lásd a router útmutatóját), és ellenőrizze, hogy a készülék MAC-címe szerepel-e a vezeték nélkül csatlakoztatott eszközök listáján.

Hol találom a készülék MAC-címét?

Nyomja meg az „Eszközök”, majd a „Csatlakozás” gombot, majd keresse meg a „Mac-cím” lehetőséget. A MAC-cím 6 szám- és betűpár kombinációjából áll, kettősponttal elválasztva.

Hogyan ellenőrizhetem, hogy működik-e a készülék vezeték nélküli funkciója?

Az okoseszköz és a 6th Sense Live App segítségével ellenőrizheti, hogy a készülék online van-e vagy sem.

Mi akadályozhatja meg, hogy a jel eljusson a készülékhez?

Ellenőrizze, hogy a csatlakoztatott eszközök nem foglalják-e le a teljes elérhető sáv szélességet. Ellenőrizze, hogy a WiFi-t használható eszközök száma nem haladja-e meg a router által engedélyezett maximális számot.

Milyen messze lehet a router a készüléktől?

Normál esetben a WiFi-jel elég erős ahhoz, hogy néhány szobával arrébb is fogni lehessen, de ez nagyban függ a falak anyagától. A jelerősség ellenőrzéséhez tegye az okoseszközt a készülék mellé.

Mi a teendő, ha a vezeték nélküli kapcsolat nem elérhető a készüléknél?

Az otthoni WiFi-hálózat lefedettsége megnövelhető bizonyos készülékekkel, mint pl. hozzáférési pontok, WiFi jelismétlők és powerline adapterek használatával (ezek nem tartozékok).

Hol találom a vezeték nélküli hálózatom nevét és jelszavát?

Olvassa el a router dokumentációját. A routeren általában található egy címke azokkal az adatokkal, melyek segítségével a csatlakoztatott eszközről hozzáférhet a készülék beállításaihoz.

Mit tegyek, ha megjelenik a kijelzőn az ikon, vagy ha a készülék nem képes stabilan kapcsolódni az otthoni routerhez?

Előfordulhat, hogy a készülék csatlakozik a routerhez, de az internetre nem sikerül csatlakoznia. Ha csatlakoztatni kívánja a készüléket az internetre, ellenőrizze a router és/vagy a szolgáltató beállításait. Ha megnyomja az „Eszközök”, majd a „Csatlakozás” gombot, további információkat kaphat a csatlakozási hiba okáról.

Routerbeállítások: a NAT-funkció legyen bekapcsolva, a tűzfal és a DHCP-protokoll beállítása legyen megfelelő. Támogatott jelszótitkosítás: WEP, WPA, WPA2. Más titkosítási típus használatához lásd a router útmutatóját. Szolgáltatói beállítások: Ha az internetszolgáltató korlátozza az internetre csatlakoztatható MAC-címek számát, előfordulhat, hogy a készülék nem csatlakoztatható a felhő alapú szolgáltatáshoz. A MAC-cím a készülék egyedi azonosítója. Forduljon az internetszolgáltatóhoz, ha tudni szeretné, hogyan csatlakoztathatók az internetre a számítógéptől eltérő eszközök.

Hogyan ellenőrizhető, hogy működik-e az adatátvitel?

A hálózat beállítása után kapcsolja ki a készüléket, várjon 20 másodpercet, majd kapcsolja vissza a készüléket. Az okoseszköz és a 6th Sense Live App segítségével ellenőrizheti, hogy a készülék online van-e vagy sem.

Bizonyos beállítások esetén néhány másodperc szükséges ahhoz, hogy az adatok megjelenjenek az alkalmazásban.

Hogyan válthatok Whirlpool fiókot úgy, hogy a csatlakozó készülékeim megmaradjanak?

Bármikor létrehozhat új felhasználói fiókot, de mindenképpen törölje a készülékeit a régi fiókból, mivel csak így kapcsolhatók az új fiókhoz.

Kicseréltem a routert, mi a teendő?

Megtarthatja a meglévő beállításokat (hálózati nevet és jelszót), vagy törölheti az előző beállításokat a készülékből, és ismét elvégezheti a beállítási folyamatot.

A PROBLÉMÁK MEGOLDÁSA

Probléma	Lehetséges ok	Megoldás
A készülék nem működik.	Áramkimaradás. Nincs csatlakoztatva a hálózathoz.	Ellenőrizze, hogy van-e hálózati feszültség, és hogy a sütő elektromos bekötése megtörtént-e. Kapcsolja ki a sütőt, majd kapcsolja be újra, hogy lássa, fennáll-e még a probléma.
A kijelzőn az „F” betű és egy szám látszik.	Szoftverhiba.	Vegye fel a kapcsolatot a telefonos ügyfélszolgálattal, és adja meg az „F” betű utáni számot.
A 6th Sense sütési funkció visszaszámlálás megjelenítése nélkül véget ér. A sütési folyamat a visszaszámlálás vége előtt befejeződik.	Az étel mennyisége eltér az ajánlott mennyiségtől. Az ajtó nyitva van sütés közben.	Nyissa ki az ajtót, és ellenőrizze az étel elkészültét. Ha szükséges, fejezze be a sütést egy hagyományos funkció kiválasztásával.
A sütő nem melegszik fel.	Ha a „DEMO” üzemmód aktív, minden parancs és menüpont használható, de a sütő nem melegszik fel. A kijelzőn 60 másodpercenként a „DEMO” üzenet látható.	Nyissa meg a „DEMO” menüpontot a „BEÁLLÍTÁSOK” menüben, és válassza a „Ki” lehetőséget.
A fény kialszik.	„ECO” üzemmód „Be”.	Nyissa meg a „ECO” menüpontot a „BEÁLLÍTÁSOK” menüben, és válassza a „Ki” lehetőséget.
Az ajtó nem záródik rendesen.	A biztonsági kallantyúk helyzete nem megfelelő.	Állítsa megfelelő helyzetbe a biztonsági kallantyúkat a „Tisztítás és karbantartás” részben az ajtó le- és felszerelésével kapcsolatban leírt utasítások alapján.
Áramkimaradás.	Helytelen áramfogyasztási beállítás.	Ellenőrizze, hogy a háztartási elektromos hálózat teljesítménye legalább 3 kW. Ha nem ez a helyzet, csökkentse a teljesítménybeállítást 13 amperre. Nyissa meg a „TELJESÍTMÉNY” menüpontot a „BEÁLLÍTÁSOK” menüben, és válassza az „ALACSONY” lehetőséget.
A szondával történő főzési ciklus nyilvánvaló ok nélkül befejeződött, vagy a képernyőn F3E3 hiba jelenik meg.	Az ételszonda nincs megfelelően csatlakoztatva.	Ellenőrizze az ételszonda csatlakoztatását.

A szabályzatok, a szabványos dokumentáció és a termékkel kapcsolatos további információk elérhetők:

- a termékén lévő QR-kód használatával
- a docs.whirlpool.eu honlapon
- Vagy **vegye fel a kapcsolatot a vevőszolgálattal** (a telefonszámot lásd a garanciafüzetben). Amennyiben a vevőszolgálathoz fordul, kérjük, adja meg a termék adattábláján feltüntetett kódokat.

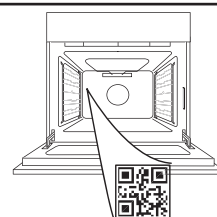

Whirlpool



400020003071



PALDIES, KA IEGĀDĀJĀTIES WHIRLPOOL IZSTRĀDĀJUMU!

Lai saņemtu pilnvērtīgu palīdzību, lūdzu, reģistrējiet savu produktu vietnē www.whirlpool.eu/register

LŪDZU, NOSKENĒJIET IERĪCES QR KODU, LAI SAŅEMTU VAIRĀK INFORMĀCIJAS

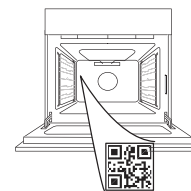

Pirms ierīces lietošanas rūpīgi izlasiet drošības norādījumus.

PRODUKTA APRAKSTS

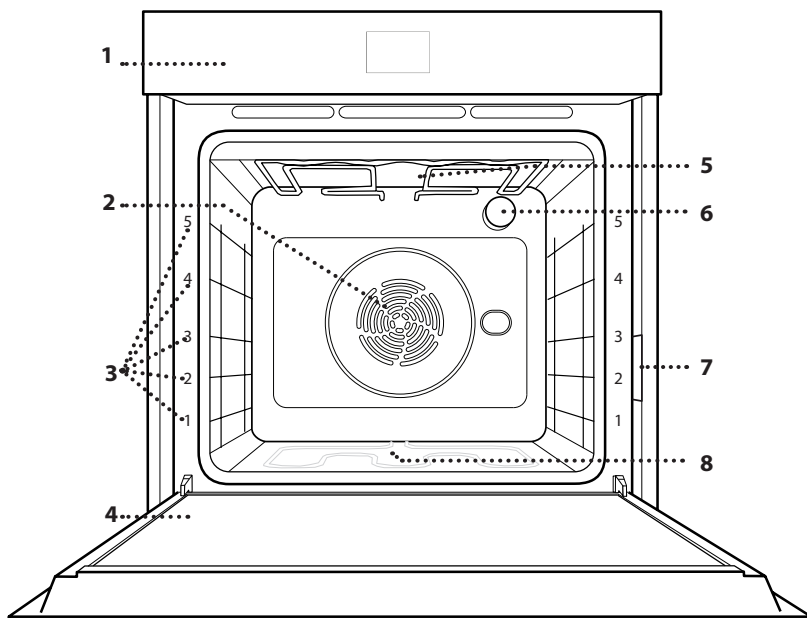

1. Vadības panelis
2. Ventilators un lokveida sildelements (nav redzams)
3. Plauktu stiprinājumi (līmenis norādīts cepeškrāsns priekšpusē)
4. Durvis
5. Augšējais sildelements/grils
6. Apgaismojuma spuldze
7. Datu plāksnīte (nenotemta)
8. Apakšējais sildelements (nav redzams)

VADĪBAS PANELIS

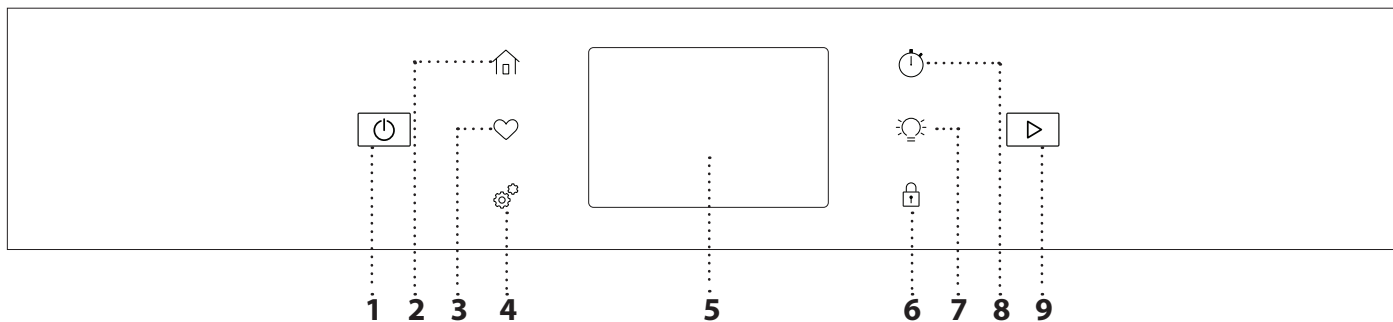

1. IESL./IZSL.

Lai ieslēgtu vai izslēgtu cepeškrāsni.

2. SĀKUMS

Lai iegūtu piekļuvi galvenajai izvēlnei.

3. IZLASE

Lai ātri piekļūtu, izveidojiet savu iecienītāko funkciju sarakstu.

4. TOOLS (RĪKI)

Lai izvēlētos kādu no vairākām opcijām un mainītu cepeškrāsns iestatījumus un preferences.

5. DISPLEJS

6. VADĪBAS BLOKĒŠANA

“Vadības bloķēšana” ļauj jums bloķēt skārienpaneļa pogas, lai tās nevarētu nejauši nospriest.

7. APGAISMOJUMS

Lai ieslēgtu vai izslēgtu cepeškrāsns apgaismojumu.

8. VIRTUVES TAIMERIS

Šo funkciju var aktivizēt, izmantojot gatavošanas funkciju vai tikai laika saglabāšanai.

9. SĀKT

Lai sāktu gatavošanas funkciju.

PIEDERUMI

STIEPĻU PLAUKTS

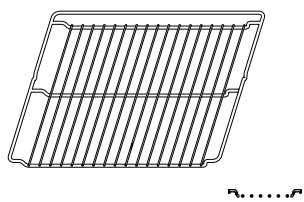

Izmantojiet pārtikas gatavošanai vai par atbalstu katliem, kūku veidnēm un citiem gatavošanas traukiem.

ŠKIDRUMU SĀVĀKŠANAS PAPLĀTE

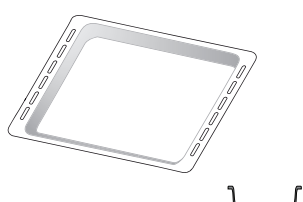

To varat izmantot kā cepeškrāsns trauku tādu ēdienu kā gaļas, zivju, dārzeņu, fokačas u.c. gatavošanai, kā arī gatavošanas laikā radušos šķidrums savākšanai, ja novietojat to zem stieplu plaukta.

CEPEŠPANNA *

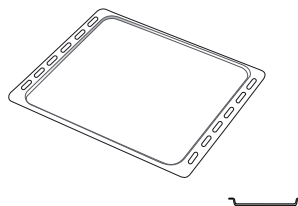

Maizes un konditorejas izstrādājumu, bet arī cepešu, papīrā ceptu zivju u.c. ēdienu gatavošanai.

SLĪDOŠĀS SLIECES *

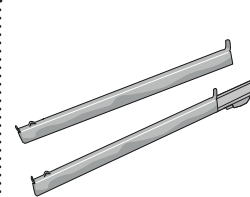

Vieglākai piederumu ielikšanai un izņemšanai.

CEPŠANAS AR GAISU PAPLĀTE*

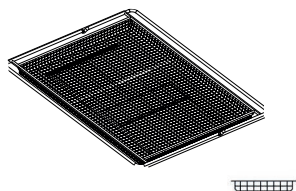

Izmantojiet pārtikas produktu gatavošanai ar cepšanas ar gaisu funkciju, novietojot cepšanas paplāti zemākā līmenī, lai tajā tiktu savāktas iespējamās drupačas un nopilējušais šķidrums. To var mazgāt trauku mazgājamajā mašīnā.

Piederumu veids un skaits var atšķirties atkarībā no iegādātā modeļa.

Citus piederumus var iegādāties atsevišķi; lai uzzinātu par pasūtījumiem un saņemtu informāciju, sazinieties ar klientu apkalpošanas dienestu.

* Pieejams tikai atsevišķiem modeļiem

STIEPĻU PLAUKTA UN CITU PIEDERUMU IEVIETOŠANA

Ievietojiet stieplu plauktu, horizontāli stumjot to pa plauktu stiprinājumiem tā, lai paceltās malas būtu vērstas augšup.

Citi piederumi, kā piemēram, cepešpanna un cepšanas trauki tiek ievietoti tieši tāpat kā stieplu plaukts.

PLAUKTU VADOTŅU IZŅEMŠANA UN ATKĀRTOTA IEVIETOŠANA

• Lai noņemtu plaukta vadotnes, izskrūvējiet stiprināšanas skrūves (ja tādas ir) abās pusēs, izmantojot monētu.

Paceliet vadotnes augšup un izvelciet apakšējās daļas no iedziļinājumiem: tagad varat izņemt plauktu stiprinājumus.

• Lai ievietotu atpakaļ plauktu stiprinājumus, vispirms ievietojiet tos augšējā pozīcijā. Iestumiet tos atpakaļ gatavošanas nodalījumā, turot tos paceltus, bet pēc tam nolaidiet tos un ievietojiet zemākajā pozīcijā.

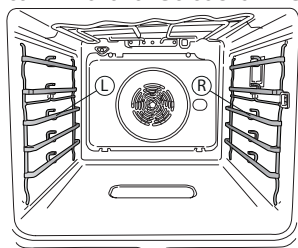

Kreiso ("L") un labo ("R") plauktu vadotnes var atpazīt pēc šajā attēlā norādītā logotipa.

SLĪDOŠO SLIEČU IEVIETOŠANA

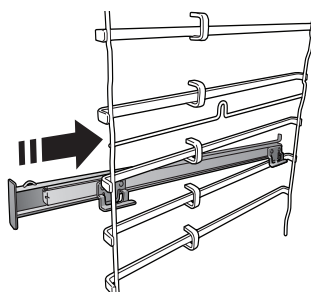

Izņemiet plauktu stiprinājumus un noņemiet slīdošo slieču plastmasas aizsargus.

Piestipriniet slieces augšējo stiprinājumu plaukta stiprinājumā un iebīdiet to iespējami dziļi. Nolaidiet otru stiprinājumu vēlamajā pozīcijā.

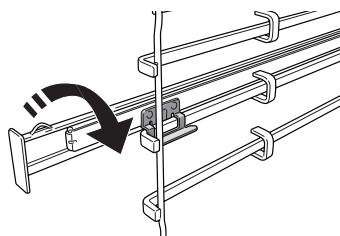

Lai nostiprinātu stiprinājumu, stingri piespiediet slēdža apakšējo daļu pret plauktu stiprinājumu. Pārbaudiet, vai slieces var brīvi kustēties. Atkārtojiet šīs darbības arī otram plaukta stiprinājumam tajā pašā līmenī.

Lūdzu, ņemiet vērā: Bīdāmās slieces ir iespējams uzstādīt jebkādā līmenī.

FUNKCIJAS



MANUĀLIE REŽĪMI

• TRADICIONĀLS

Lai pagatavotu jebkuru veidu ēdienus, novietojot tos tikai uz viena plaukta.

• KONVEKCIJA

Gaļas un kūku ar pildījumu pagatavošanai tikai uz viena plaukta.

• PIESPIEDU GAISS

Lai vienā temperatūrā uz vairākiem plauktiem (ne vairāk nekā trim) vienlaikus pagatavotu dažādus ēdienus. Šo funkciju var izmantot dažādu ēdienu pagatavošanai, jo tā neļauj sajaukties ēdienu aromātiem.

• GRILS

Lai grilētu steikus, kebabus un desiņas, gatavotu dārzenu sacepumus vai grauzdētu maizi. Grilējot gaļu, izmantojiet notekplāti, lai savāktu gatavošanas laikā izdalījušās sulas: Novietojiet trauku jebkurā līmenī zem stieplu plaukta un ielejiet tajā 500 ml dzeramā ūdens.

• TURBO GRILS

Lai ceptu lielus gaļas gabalus (stillbus, rostbifu, vistu). Cepešpannu ieteicams novietot vienu līmeni zemāk, lai tajā savāktu cepšanas laikā radušās sulas: Novietojiet pannu jebkurā līmenī zem stieplu plaukta un ielejiet tajā 500 ml ūdens.

• ĀTRA SILDĪŠANA

Ātrai cepeškrāsns priekšsildīšanai.

• COOK 4

Lai vienā temperatūrā uz četriem plauktiem vienlaikus pagatavotu dažādus ēdienus. Šo funkciju var izmantot, lai gatavotu cepumus, kūkas, apaļās picas (arī saldētas) un pagatavotu veselu maltīti. Lai iegūtu vislabākos rezultātus, ievērojiet gatavošanas tabulā sniegtos norādījumus.

• ĪPAŠAS FUNKCIJAS

» PICA

Šī funkcija ļauj mājās pagatavot lielisku picu kā restorānā mazāk nekā 10 minūtēs. Speciālais gatavošanas cikls darbojas temperatūrā virs 300 grādiem pēc Celsija, nodrošinot picas iekšpusi mīkstu, kraukšķīgas maliņas un perfektu vienmērīgu brūnumu. Apvienojot šo funkciju ar Pizza Stone WPro piederumu un iepriekšēju 30 minūšu uzsildīšanu, picu var izcept 5-8 minūtēs.

Lai pasūtītu, kā arī saņemtu informāciju, sazinieties ar klientu apkalpošanas dienestu vai atveriet vietni www.whirlpool.eu

» GRILĒŠANA KARSTĀ GAISĀ

Izmantojot šo funkciju, var pagatavot frī kartupeļus, vistas nagetus un citus produktus, lietojot mazāk eļļas un padarot tos patīkami kraukšķīgus. Karsējošie elementi darbojas, lai atbilstoši sildītu krāsni, savukārt ventilators nodrošina karstā gaisa cirkulāciju. Labākus

gatavošanas rezultātus var sasniegt, tikai lietojot gatavošanas ar gaisu plāti (tiek nodrošināta dažiem modeļiem). Novietojiet produktu uz cepšanas ar gaisu plātes vienā slānī un izpildiet cepšanas ar gaisu tabulas norādījumus, lai nodrošinātu vislabāko darbības režīmu. Lai novērstu nevienmērīgu cepšanu, nelietojiet vairāk par vienu plāti.

» ATKAUSĒŠANA

Lai pātrinātu ēdiena atkausēšanu. Novietojiet ēdienu uz vidējā plaukta. Neizpakojiet ēdienu, lai nepieļautu tā izžūšanu no ārpuses.

» UZTURĒT SILTU

Lai tikko pagatavotu ēdienu uzturētu karstu un kraukšķīgu.

» RAUDZĒŠANA

Lai pareizi raudzētu konditorejas izstrādājumu un sāļo pīrāgu miklu. Lai saglabātu labu kvalitāti, neaktivizējiet funkciju, ja krāsns pēc gatavošanas cikla vēl ir karsta.

» VIENKĀRŠA GATAVOŠANA

Lai pagatavotu iepriekš pusfabrikātu pārtiku, kas glabāta istabas temperatūrā vai ledusskapī (biskvītus, kūkas, kēksus, pastas ēdienus un maizes veida produktus). Izmantojot šo funkciju iespējams ātri un saudzīgi pagatavot ēdienus, kā arī izmantot jau pagatavota ēdiena uzsildīšanai. Cepeškrāsni nav nepieciešams iepriekš uzkarstēt. Ievērojiet norādījumus uz iepakojuma.

» MAXI GATAVOŠANA

Funkcija automātiski izvēlas labāko gatavošanas režīmu un temperatūru, lai pagatavotu lielus gaļas gabalus (virs 2,5 kg). Gatavošanas laikā ieteicams apgriezt gaļu otrādi, lai iegūtu vienmērīgu brūnumu abās pusēs. Lai gaļa neizžūtu, pēc iespējas biežāk aplaistiet to ar taukiem.

» EKO CIKLS

Lai gatavotu pildītus cepešus vai filejas uz viena plaukta. Izmantojot šo Eko ciklu, lampiņa būs izslēgta visā gatavošanas laikā. Lai lietotu EKO ciklu un tādējādi samazinātu enerģijas patēriņu, ierīces durvis nedrīkst atvērt līdz brīdim, kad ēdiens ir pilnīgi gatavs.

• SALDĒTA PĀRTIKA

Funkcija automātiski atlasa optimālo gatavošanas temperatūru un režīmu 5 dažādiem sasaldētu pusfabrikātu veidiem. Cepeškrāsni nav nepieciešams sākotnēji iesildīt.



AUTOMĀTISKIE REŽĪMI

Šī funkcija sniedz iespēju pagatavot visu veidu pārtiku pilnīgi automātiski. Lai pēc iespējas lietderīgāk izmantotu šo funkciju, rīkojieties atbilstoši norādījumiem uz relatīvā gatavošanas galda. Cepeškrāsni nav nepieciešams sākotnēji iesildīt.

KĀ LIETOT SKĀRIENEKRĀNU



Lai atlasītu vai apstiprinātu:

Pieskarieties ekrānam, lai atlasītu vajadzīgo vērtību vai izvēlnes opciju.



Lai ritinātu izvēlni vai sarakstu:

Lai ritinātu opcijas vai vērtības, vienkārši velciet ar pirkstu pa ekrānu.

Lai apstiprinātu iestatījumus vai atvērtu nākamo ekrānu:

Pieskarieties "IESTATĪT" vai "NĀKAMAIS".

Lai atgrieztos iepriekšējā ekrānā:

Pieskarieties ← .

PIRMĀ LIETOŠANAS REIZE

Pirmo reizi ieslēdzot ierīci, jums būs jākonfigurē produkts.

Iestatījumus var mainīt secīgi, nospiežot , lai piekļūtu izvēlei "Rīki".

1. ATLASIET VALODAS PREFERENCES

Pirmo reizi ieslēdzot ierīci, jums būs jāiestata valoda un laiks.

- Velciet pāri ekrānam, lai piekļūtu pieejamo valodu sarakstam.
- Pieskarieties vajadzīgajai valodai.

2. WIFI IESTATĪŠANA

Funkcija 6th Sense Live ļauj jums attālināti vadīt cepeškrāsni no mobilās ierīces. Lai iespējotu ierīces tālvadību, vispirms veiksmīgi jāpabeidz savienošanas process. Šis process ir nepieciešams, lai reģistrētu jūsu ierīci un pievienotu to savam mājas tīklam.

- Mobilajā lietotnē pieskarieties "Pievienot ierīci", lai turpinātu savienojuma iestatīšanu.
- Lai sāktu iestatīšanu, izstrādājumā atveriet sadaļu "Rīki/Savienojamība/Savienot ar tīklu".

KĀ IESTATĪT SAVIENOJUMU

Lai izmantotu šo funkciju ir nepieciešams: Viedtālrunis vai planšete un bezvadu maršrutētājs ar interneta savienojumu. Lūdzu, izmantojiet savu viedierīci, lai pārbaudītu, vai ierīces tuvumā mājas bezvadu tīkla signāls ir stiprs. Maršrutētājam vai mobilajai piesaistes ierīcei ir jāatšķiras no ierīces, kurā ir instalēta mobilā lietotne.

Minimālās prasības.

Viedierīce: Android ar 1280x720 (vai lielāku) ekrānu vai iOS.

Lietotņu veikalā noskaidrojiet lietotnes savietojamību ar Android vai iOS versijām.

Bezvadu maršrutētājs: 2,4 Ghz WiFi b/g/n.

1. Lejupielādējiet lietotni 6th Sense Live App

Lai izveidotu cepeškrāsns savienojumu, vispirms nepieciešams lejupielādēt lietotni jūsu mobilajā ierīcē. Lietotne 6th Sense Live App palīdzēs jums veikt visas tālāk aprakstītās darbības. Jūs varat lejupielādēt 6th Sense Live App lietotni no App Store vai Google Play Store.

2. Izveidojiet kontu

Ja tas vēl nav izdarīts, jums būs jāizveido konts. Tas ļaus savienot tīklā jūsu ierīces, kā arī tās redzēt un vadīt attāli.

3. Reģistrējiet savu ierīci

Lai reģistrētu savu ierīci, sekojiet lietotnē sniegtajām instrukcijām. Lai pabeigtu reģistrācijas procesu, jums būs nepieciešams:

- Viedās ierīces identifikatora (SAID) numurs, kas atrodas sadaļā Rīki/Savienojamība/Savienot ar tīklu,
- 12 ciparu produkta numurs, kas atrodas uz produkta etiķetes,
- Jūsu viedtālrunī aktīvs Bluetooth savienojums.

Kad esat gatavs, pievienojiet ierīci, izmantojot mobilo lietotni, un izpildiet tajā sniegtos norādījumus.

Piezīme.

Bluetooth ir jābūt aktīvam tikai reģistrācijas procesa laikā.

WiFi savienojumu var iestatīt, tikai izmantojot mobilo lietotni.

Savienošana jāveic atkārtoti tikai tādā gadījumā, ja maināt maršrutētāja iestatījumus (piem., tīkla nosaukumu vai paroli vai datu sniedzēju).

3. LAIKA UN DATUMA IESTATĪŠANA

Savienojot cepeškrāsni ar jūsu mājas tīklu, laiks un datums tiks iestatīts automātiski. Citos gadījumos tie jāiestata manuāli

- Pieskarieties atbilstošajam skaitlim, lai iestatītu laiku.
 - Pieskarieties "IESTATĪT", lai apstiprinātu.
- Kad laiks ir iestatīts, nepieciešams iestatīt datumu
- Pieskarieties atbilstošajam skaitlim, lai iestatītu datumu.
 - Pieskarieties "IESTATĪT", lai apstiprinātu.

Pēc ilga jaudas zuduma Jums ir vēlreiz jāiestata laiks un datums.

4. ENERĢIJAS PATĒRIŅA IESTATĪŠANA

Cepeškrāsns ir programmēta tā, lai patērētu elektrisko jaudu, kas atbilst mājas tīklam ar vismaz 3 kW (16 ampēri) jaudu: Ja jūsu mājāsaimniecībā tiek izmantota zemāka jauda, būs jāsamazina šī vērtība (13 ampēri).

- Pieskarieties labajā pusē norādītajai vērtībai, lai atlasītu jaudu.
- Pieskarieties „LABI”, lai pabeigtu sākotnējo iestatīšanu.

5. IESILDIET CEPEŠKRĀSNI

Jauna krāsns var izdalīt aromātu, kas radies tās izgatavošanas laikā: tā ir atbilstoša darbība. Pirms sākat gatavot, ieteicams uzsildīt tukšu krāsni, lai tādējādi atbrīvotos no iespējamām smakām.

IKDIENAS LIETOŠANA

1. FUNKCIJAS IZVĒLE

Lai ieslēgtu cepeškrāsni, nospiediet , vai pieskarieties ekrānam jebkurā vietā.

Displejā ir iespējams izvēlēties funkciju Manuāli un 6th Sense režīmi.

- Ja vēlaties piekļūt atbilstošajai izvēlei, pieskarieties galvenajai nepieciešamajai funkcijai.
- Lai apskatītu sarakstu, ritiniet to augšup vai lejup.
- Atlasiet vēlamo funkciju, tai pieskaroties.

2. MANUĀLO FUNKCIJU IESTATĪŠANA

Kad ir atlasīta vēlamā funkcija, varat mainīt tās iestatījumus. Ekrānā būs redzami iestatījumi, kurus var mainīt.

TEMPERATŪRA / GRILL LĪMENIS / TVAIKA LĪMENIS

- Ja vēlaties piekļūt atbilstošajai izvēlei, pieskarieties galvenajai nepieciešamajai funkcijai.

Atbilstoši izvēlētajai funkcijai varat aktivizēt vai deaktivizēt priekšsildīšanu ar īpašu slēdzi.

DARBĪBAS LAIKS

Ja vēlaties gatavot manuāli, gatavošanas laiks nav jāiestata. Laika režīmā cepeškrāsns darbojas atlasīto laika periodu. Gatavošanas laika beigās darbība automātiski tiek apturēta.

- Lai iestatītu ilgumu, pieskarieties sadaļai Laiks vai "Iestatīt gatavošanas laiku" pēc STARTS nospiešanas.
- Pieskarieties atbilstošajiem cipariem, lai iestatītu nepieciešamo gatavošanas laiku.
- Lai apstiprinātu, pieskarieties "NĀKAMAIS".

Lai atceltu iestatīto ilgumu gatavošanas laikā un tādējādi manuāli pārvaldītu gatavošanas beigas, varat pieskarties ilguma vērtībai un iestatīt "0" vai arī varat atvērt trīs punktu izvēlni un rediģēt gatavošanas laiku.

Ja vēlaties pārtraukt ciklu, atveriet trīs punktu izvēlni un atlasiet "Pārtraukt gatavošanu".

3. IESTATIET 6TH SENSE AUTOMĀTISKOS REŽĪMUS

6th Sense automātiskie režīmi sniedz jums iespēju pagatavot plašu ēdienu klāstu, izvēloties kādu no saraksta. Vairums gatavošanas iestatījumu ierīce atlasa automātiski, lai tiktu sasniegts vislabākais rezultāts.

Turklāt, pateicoties īpašajam sensoram, kas spēj atpazīt ēdiena mitruma saturu, dažas no 6TH SENSE AUTOMĀTISKĀ REŽĪMA funkcijām ļauj sasniegt optimālu gatavošanu jebkura veida ēdienam bez jebkādiem iestatījumiem: sensors apturēs gatavošanu īstajā laikā. Tikai dažu pēdējo gatavošanas minūšu laikā displejā parādīsies atpakaļskaitīšana, norādot atlikušo gatavošanas laiku.

- Izvēlieties recepti no saraksta.

Funkcijas tiek parādītas pa ēdienu kategorijām "6th SENSE FOOD" izvēlnē (skatiet atbilstošās tabulas).

- Kad funkcija izvēlēta, lai panāktu labāko rezultātu, vienkārši norādiet tā ēdiena īpašības (daudzumu, svaru, utt.), kuru vēlaties pagatavot.

4. SĀKUMA UN LAIKA AIZKAVES IESTATĪŠANA

Pirms gatavošanas sākšanas jūs varat izmantot laika aizkavi: Funkcija tiks sākta jūsu iepriekš atlasītajā laikā.

- Pieskarieties "AIZKAVE", lai iestatītu nepieciešamo sākuma laiku. Jūs varat izvēlēties sākuma laiku vai laiku, kurā vēlaties, lai ēdiens būtu gatavs atbilstoši atlasītajām funkcijām.
- Kad nepieciešamā aizkave iestatīta, pieskarieties "IESTATĪT", lai palaistu gaidīšanas laiku.
- Ielieciet pārtiku cepeškrāsnī un aizveriet durvis: Funkcija sāks darboties automātiski pēc aprēķinātā laika perioda.

Iestatot aizkavētu gatavošanas sākuma laiku, tiks atspējota cepeškrāsns iepriekšējās uzsildīšanas fāze: krāsns pamazām sasniegs jūsu norādīto temperatūru, kas nozīmē, ka gatavošanas laiks būs ilgāks nekā norādīts gatavošanas tabulā.

- Lai aktivizētu funkciju nekavējoties un atceltu ieprogrammēto aizkaves laiku, nospiediet "IZLAIST AIZKAVĒŠANU".

5. FUNKCIJAS IESLĒGŠANA

- Kad esat konfigurējuši iestatījumus, pieskarieties pie "SĀKT", lai aktivizētu funkciju.

Ja cepeškrāsns ir karsta un funkcijai vajadzīga konkrēta maksimālā temperatūra, displejā tiks parādīts ziņojums. Jūs varat mainīt iestatītās vērtības gatavošanas laikā jebkurā brīdī, pieskaroties vērtībai, kuru vēlaties mainīt. Visas pieejamās modificējamās opcijas var izpētīt, atverot trīs punktu izvēlni displeja apakšējā kreisajā daļā.

Jebkurā brīdī varat apturēt palaistu funkciju, nospiežot .

6. PRIEKŠSILDĪŠANA

JA iepriekš aktivizēts, tiklīdz funkcija būs atlasīta, displejā būs redzams priekšsildīšanas posma statuss. Kad šī fāze ir pabeigta, tiks atskaņots skaņas signāls un displejā parādīsies paziņojums "KRĀSNS GATAVA".

- Atveriet durvis.
- Ielieciet pārtiku cepeškrāsnī.
- Aizveriet durvis un pieskarieties pogai "Sākt tūlīt" vai "SĀKT", lai sāktu gatavot.

Ievietojot ēdienu krāsnī pirms priekšsildīšana ir pabeigta, var pretēji ietekmēt gatavo ēdienu. Atverot durvis priekšsildīšanas laikā, process tiks pārtraukts. Kopējā gatavošanas laikā nav iekļauta priekšsildīšanas fāze.

Jūs varat nomainīt noklusējuma iestatījumu priekšsildīšanas funkcijai gatavošanas funkcijām, kas Jums to ļauj izdarīt manuāli.

- Izvēlieties funkciju, kas Jums ļauj izvēlēties priekšsildīšanas funkciju manuāli.
- Izmantojiet priekšsildīšanas slēdzi displeja apakšējā labajā stūrī, lai aktivizētu vai deaktivizētu priekšsildīšanu. Tā tiks iestatīta kā noklusējuma opcija.

7. APGRIEZIET VAI PĀRBAUDIET ĒDIENU

Dažos 6th Sense automātiskajos režīmos gatavošanas laikā būs nepieciešams apgriezt ēdienu. Tiks atskaņots signāls un displejā būs redzams paziņojums par to, kāda darbība veicama.

- Atveriet durvis.
- Veiciet darbību, kas norādīta ekrānā.
- Aizveriet durvis un pieskarieties "SĀKT", lai atsāktu gatavošanu.

Tādā pašā veidā pēdējos 5% gatavošanas laika pirms gatavošanas beigām cepeškrāsns aicina pārbaudīt ēdienu. Tiks atskaņots signāls un displejā būs redzams paziņojums par to, kāda darbība veicama.

- Pārbaudiet ēdienu
- Aizveriet durvis un pieskarieties "SĀKT", lai atsāktu gatavošanu.

8. GATAVOŠANAS BEIGAS

Tiklīdz gatavošana būs pabeigta, tiks atskaņots skaņas signāls, un displejā būs redzams paziņojums. Dažām funkcijām kad gatavošana ir pabeigta, jūs varat papildus apbrūnināt ēdienu, pagarināt gatavošanas laiku vai saglabāt funkciju izlasē.

- Pieskarieties "PIEVIENOT IZLASEI", lai saglabātu kā izlasi.
- Atlasiet "Papildu apbrūnināšana", lai sāktu piecu minūšu apbrūnināšanas ciklu.
- Pieskarieties pie "+ 5 min", lai gatavošana būtu ilgāka.

9. IZLASE

Izlases funkcija ļauj saglabāt cepeškrāsns iestatījumus jūsu iecienītākajai receptei.

Cepeškrāsns automātiski atpazīst visbiežāk lietotās funkcijas. Pēc noteikta lietošanas reižu skaita, tiks parādīts aicinājums pievienot funkciju izlasei.

KĀ SAGLABĀT FUNKCIJU?

Kad funkcija ir pabeigta, pieskarieties "PIEVIENOT IZLASEI", lai to saglabātu izlasē. Tas ļaus jums turpmāk to ātrāk atlasīt, saglabājot tos pašus iestatījumus.

PĒC SAGLABĀŠANAS

Lai skatītu izlases izvēlni, nospiediet : Visas saglabātās funkcijas tiks uzskaitītas šajā izvēlnē. Pieskarieties "SĀKT", lai ieslēgtu izvēlēto gatavošanas funkciju.

IESTATĪJUMU MAINĀ

Izlases ekrānā jūs varat tai pievienot attēlu vai nosaukumu, lai pielāgotu izlasi savām vajadzībām.

- Atlasiet funkciju, kuru vēlaties mainīt.
- Pieskarieties trīs punktu ikonai augšējā labajā stūrī.
- Atlasiet raksturlielumu, kuru vēlaties mainīt.
- Pieskarieties "SAGLABĀT", lai apstiprinātu izmaiņas.

Ja vēlaties noņemt kādu noteiktu funkciju, šajā izvēlnē atradīsiet opciju "DZĒST IZLASI".

10. RĪKI

Nospiediet , lai atvērtu izvēlni „Rīki” izvēlni jebkurā laikā. Šajā izvēlnē iespējams izvēlēties kādu no vairākām opcijām un mainīt produkta vai ekrāna iestatījumus un preferences.



ATTĀLĀ IESPĒJOŠANA

Lai iespējotu lietotnes 6th Sense Live App izmantošanu.



VIRTUVES TAIMERIS

Šo funkciju var aktivizēt, izmantojot gatavošanas funkciju vai tikai laika saglabāšanai. Tiklīdz funkcija būs sākusi darboties, taimeris turpinās laika atskaiti, neietekmējot funkciju. Kad virtuves taimeris ir aktivizēts, jūs varēsiet izvēlēties un aktivizēt kādu no funkcijām.

Taimeris turpinās laika atskaiti ekrāna augšējā labajā stūrī.

Lai atgūtu vai mainītu virtuves taimeri:

- Nospiediet virtuves taimera opciju.
- Kad taimeris beigs iestatītā laika atskaiti, tiks atskaņots skaņas signāls un displejā parādīsies paziņojums.
- Pieskarieties "PAUZE", ja vēlaties apturēt taimeri. Pēc tam varat pieskarties "ATSĀKT", lai restartētu taimeri.
- Pieskarieties "ATCELT", lai atceltu taimeri un iestatītu jaunu taimera laiku.
- Pieskarieties "+1 min", lai palielinātu ilgumu par 1 minūti.



APGAISMOJUMS

Lai ieslēgtu vai izslēgtu cepeškrāsns apgaismojumu.



SMART CLEAN

Tvaika iedarbība, kas rodas īpašā zemas temperatūras tīrīšanas cikla laikā ļauj bez piepūles notīrīt netīrumus un ēdienu paliekas. Ievietojiet cepeškrāsns apakšā 200 ml dzeramā ūdens un ieslēdziet funkciju tikai tad, kad krāsns ir auksta.



VADĪBAS BLOKĒŠANA

"Vadības bloķēšana" ļauj jums bloķēt skārienpaneļa pogas, lai tās nevarētu nejauši nospiegt.

Lai atbloķētu ierīci, ilgi nospiediet skārienpaliktņa bloķēšanas taustiņu.



PREFERENCES

Lai mainītu vairākus cepeškrāsns iestatījumus, atlasītu sabata režīmu un izslēgtu "Demo režīmu".



SAVIENOJAMĪBA

Lai mainītu iestatījumus vai konfigurētu jaunu mājas tīklu.



INFORMĀCIJA

Lai iegūtu papildu informāciju par produktu.

PIEZĪMES

- Nepārklājiet cepeškrāsns iekšpusi ar alumīnija foliju.
- Nekad nevelciet katlus vai pannas pa krāsns pamatni, jo tā var sabojāt emaljas segumu.
- Nenovietojiet uz durvīm smagus svarus un neturieties pie durvīm.
- Sakarā ar augstāku picas cikla temperatūru, sagaidāms, ka tas piedzīvos nedaudz augstāku dzesēšanu.

NODERĪGI PADOMI

KĀ LASĪT GATAVOŠANAS TABULU

Tabulā norādītas piemērotākās funkcijas, piederumi un līmeņi, ko izmantot dažādu ēdiena veidu pagatavošanai. Gatavošanas laiks sākas no brīža, kad ēdiens tiek ievietots cepeškrāsnī, izņemot priekšsildīšanu (ja tāda nepieciešama). Gatavošanas temperatūra un laiks ir tikai aptuveni, un tas ir atkarīgs no ēdiena daudzuma un izmantotajiem piederumiem. Sākumā ieteicams izmantot zemākos iestatījumus; ja ēdiens nav pilnībā gatavs, izvēlieties augstākus iestatījumus. Izmantojiet komplektā iekļautos piederumus un vēlams tumšas krāsas metāla kūku veidnes, un cepšanas traukus. Varat izmantot arī Pyrex un keramikas pannas un piederumus, bet šādos gadījumos gatavošanas laiks būs nedaudz ilgāks.

DAŽĀDU ĒDIENU VIENLAICĪGA GATAVOŠANA

Izmantojot funkciju „Forc.Cirkul.”, vienlaikus var gatavot dažādus ēdienus, kam nepieciešama vienāda temperatūra (piemēram, zivi un dārzeņus), izmantojot dažādus plauktus. Izņemiet ēdienu, kuram nepieciešams īsāks gatavošanas laiks un atstājiet cepeškrāsnī ēdienu, kuram nepieciešams ilgāks.

GAĻA

Izmantojiet jebkāda veida cepešpannu vai Pyrex trauku, kas ir piemērots gatavojamā gaļas gabala izmēram. Lai pagatavotu cepeti, ieteicams trauka apakšā ieliet buljonu un periodiski apslacīt gaļu, lai pastiprinātu garšu. Lūdzu, ņemiet vērā, ka šīs darbības laikā radīsies tvaiks. Kad cepetis ir gatavs, atstājiet to 10–15 minūtes krāsnī vai ietiniet alumīnija folijā.

Ja vēlaties grilēt gaļu, izvēlieties vienāda biezuma gabalus, lai tie izceptos vienādi. Ļoti biezi gaļas gabali jācep ilgāk. Lai gaļa neapdegtu no ārpuses, novietojiet plauktu zemāk, lai gaļa atrastos tālāk no grila. Kad pagājušas divas trešdaļas gatavošanas laika, apgrieziet gaļu otrādi. Rīkojieties uzmanīgi, atverot durvis, jo tajā brīdī izplatīsies tvaiki.

Lai savāktu gatavošanas šķidrumus ir ieteicams tieši zem stiepļu plaukta, kurā novietoti produkti, novietot notekpaplāti ar puslitru ūdens. Aplājiet, ja nepieciešams.

DESERTI

Gatavojiet izsmalcinātus desertus ar konvekcijas funkciju tikai vienā plauktā.

Izmantojiet tumšas krāsas metāla kūku veidnes un vienmēr novietojiet tās uz komplektā iekļautā stiepļu plaukta. Gatavojot vairāk nekā vienā plauktā, izvēlieties funkciju ar gaisa plūsmu un izkārtojiet veidnes uz plauktiem pamišus, lai nodrošinātu optimālu karstā gaisa cirkulāciju.

Lai pārbaudītu, vai lupatiņu kūka ir gatava, ieduriet koka zobu bakstāmo kūkas viducī. Ja pie zobu bakstāmā nekas nepielīp, kūka ir gatava.

Izmantojot nelīpošās kūku veidnes, neieziediet to malas ar sviestu, jo citādi kūka var nepacelties vienmērīgi.

Ja cepšanas laikā tā “uzbriest”, nākamreiz izmantojiet zemāku temperatūru vai apsveriet domu mīklai pievienot mazāku daudzumu šķidruma vai maisiet mīklu mierīgāk.

Desertiem ar šķidru pildījumu vai glazūru (piemēram, siera kūkām un augļu pīrāgiem) izmantojiet funkciju „Konvekcija”. Ja kūkas pamatne ir slapja, ievietojiet plauktu zemāk un pirms pildījuma pievienošanas apkaisiet kūkas pamatni ar rīvmaizi vai biskvīta drupatām.

RAUDZĒŠANA

Pirms ievietošanas krāsnī mīklu ieteicams apsegt ar mitru drānu. Mīklas rūgšanas laiks izmantojot šo funkciju tiek samazināts apmēram par vienu trešdaļu laika salīdzinājumā ar raudzēšanu istabas temperatūrā (20–25 °C). Rūgšanas laiks 1 kg picas mīklas sākas aptuveni pēc vienas stundas.











































6th sense GATAVOŠANAS TABULA

ĒDIENU KATEGORIJAS		DAUDZUMS	GATAVĪBAS LĪMENIS	APBRŪNINĀŠANAS LĪMENIS	APGRIEZIET (NO GATAVOŠANAS LAIKA)	LĪMEŅI UN APRĪKOJUMS			
CEPETIS UN CEPTI MAKARONI	Svaiga pārtika	Lazanja	0,5–3 kg	-	VID.	-	2 		
	Saldēts	Lazanja	0,5–3 kg	-	-	-	2 		
		Kaneloni	0,5–3 kg	-	-	-	2 		
GAĻA	Lielopu gaļa	Cepta liellopu gaļa	0,6–2 kg	VID.	VID.	-	3 		
		Steiks	2–4 cm	VID.	-	2/3	5 	4 	
		Burgeru kotletes	1,5 - 3 cm	-	-	3/5	5 	4 	
	Cūkgaļa	Cepta cūkgaļa	0,6–2,5 kg	-	VID.	-	3 		
		Cūkgaļas ribiņas	0,5-2,0 kg	-	-	2/3	5 	4 	
		Bekons	0,5–1,5 cm	-	-	1/2	5 	4 	
	Vista	Aerogrilā cepta vista	Vesela vista	0,6–2,5 kg	-	-	-	4 	2
			Vistas krūtiņa	1-4 cm	-	-	-	4 	2
			Vistas gabaliņi	0,2-1,5 kg	-	-	-	4 	2
			Vistas stilbiņi	-	-	-	-	4 	2
			Panēta kotlete	1-4 cm	-	-	-	4 	2
			Vistas spārniņi	0,2-1,5 kg	-	-	-	4 	2
			Vistas naģeti [saldēti]	-	-	-	-	4 	2
			Vistas spārniņi [saldēti]	-	-	-	-	4 	2
	Cepta pīle	Pīles fileja / krūtiņa	1–5 cm	-	-	2/3	5 	4 	
	Cepts titars	Titara fileja/krūtiņa	1–5 cm	-	-	2/3	5 	4 	
	Aerogrilā cepta gaļa	Gaļa uz iesmiņiem	0,2-1,5 kg	-	-	1/2	4 	2 	
		Cūkgaļas karbonāde	1-4 cm	-	-	-	4 	2 	
		Burgeru kotletes	1-4 cm	-	-	-	4 	2 	
		Desas un desiņas	1,5-3,5 cm	-	-	-	4 	2 	
Panēta kotlete		1-4 cm	-	-	-	4 	2 		
ZIVIS UN JŪRAS VELTES		Ceptas filejas un steiki	Tunča steiks	1-3 cm	VID.	-	3/4	3 	2
	Laša steiks		1-3 cm	VID.	-	3/4	3 	2 	
	Zobenzivs steiks		0,5–3 cm	-	-	3/4	3 	2 	
	Mencas fileja		0,1-0,3 kg	-	-	-	3 	2 	
	Jūras asara fileja		0,05-0,15 kg	-	-	-	3 	2 	





* Ieteicamais daudzums

PIEDERUMI					
	Stieplu plaukts	Cepeškrāsns paplāte vai kūkas veidne uz stieplu plaukta	Šķidrumu savākšanas paplāte/cepešpanna	Šķidrumu savākšanas paplāte ar 500 ml ūdens	Gatavošanas ar gaisu paplāte

























6th sense GATAVOŠANAS TABULA

ĒDIENU KATEGORIJA		DAUDZUMS	GATAVĪBAS LĪMENIS	APBRŪNINĀŠANAS LĪMENIS	APGRIEZIET (NO GATAVOŠANAS LAIKA)	LĪMENI UN APRĪKOJUMS	
ZIVIS UN JŪRAS VELTES	Ceptas filejas un steiki	Jūras karūsas fileja	0,05-0,15 kg	-	-	-	 
		Citas filejas	0,5-3 cm	-	-	-	 
		Fileja [sasaldēta]	0,5-3 cm	-	-	-	 
	Grilētas jūras veltes	Eskalopi	viena panna	-	-	-	
		Mīdijas	viena panna	-	-	-	
		Garneles	viena panna	-	-	-	 
		Lielās garneles	viena panna	-	-	-	 
	Aerogrīlā cepta zivs	Zivs panējumā	1,5-3,5 cm	-	-	-	 
		Zivs fileja	1,5-3,5 cm	-	-	-	 
		Vesela zivs	0,4-0,8 kg	-	-	-	 
		Vēžveidīgie	-	-	-	-	 
	DĀRZENĪ	Cepti dārzeņi	Cepti kartupeļi	0,5-1,5 kg	-	VID.	-
Pildīti dārzeņi			0,1-0,5 kg [katrs]	-	-	-	
Citi dārzeņi			0,5-1,5 kg	-	VID.	-	
Dārzeņi panējumā		Kartupeļu gratēns	viena panna	-	-	-	
		Tomātu gratēns	viena panna	-	-	-	
		Piparu gratēns	viena panna	-	-	-	
		Brokoļu gratēns	viena panna	-	-	-	
		Ziedkāpostu sacepums	viena panna	-	-	-	
		Dārzeņu gratēns	viena panna	-	-	-	
Aerogrīlā cepti dārzeņi		Mājās gatavoti fri kartupeļi	0,3-0,8 kg	-	-	-	 
		Kart. daiviņas	1-4 cm	-	-	-	 
		Dārzeņu maisījums	0,3-0,8 kg	-	-	2/3	 
	Cukini čipsi	0,2-0,5 kg	-	-	-	 	
	Cepti kartupeļi	0,3-0,8 kg	-	-	-	 	
	Pildīti rullīši [saldēti]	-	-	-	-	 	
SĀĻI KONDITOREJAS IZSTRĀDĀJUMI	Sājā kūka	0,8-1,2 kg	-	VID.	-		
	Dārzeņu strūdele	0,5-1,5 kg	-	VID.	-		





* Ieteicamais daudzums

PIEDERUMI					
	Stiepļu plaukts	Cepeškrāsns paplāte vai kūkas veidne uz stiepļu plaukta	Šķidrumu savākšanas paplāte/cepešpanna	Šķidrumu savākšanas paplāte ar 500 ml ūdens	Gatavošanas ar gaisu paplāte

6th sense GATAVOŠANAS TABULA

ĒDIENU KATEGORIJAS		DAUDZUMS	GATAVĪBAS LĪMENIS	APBRŪNINĀŠANAS LĪMENIS	APGRIEZIET (NO GATAVOŠANAS LAIKA)	LĪMENI UN APRIKOJUMS	
SĀLI KONDITIONĒJAS IZSTRĀDĀJUMI	Maize	Bulciņas	60 - 150 g [katrs]*	-	-	-	3 
		Sviestmaizes šķēle	400-600 g [katrs]	-	-	-	2 
		Liela maize	0,7-2,0 kg *	-	-	-	2 
		Bagetes	200 - 300 g [katrs]	-	-	-	3 
	Pica	Apaļa pica	Apaļa	-	-	-	2 
		Bieza pica	Paplāte	-	-	-	2 
		Pica [saldēta]	1 slānis*	-	-	-	2 
			2 slāņi*	-	-	-	4  1 
	3 slāņi*		-	-	-	5  3  1 	
	4 slāņi*		-	-	-	5  4  2  1 	
SALDI KONDITIONĒJAS IZSTRĀDĀJUMI	Briestošas kūkas	Biskvītkūka	0,5-1,2 kg	-	-	-	2 
	Cepumi		0,2 - 0,6 kg	-	-	-	3 
	Kruasāni		viena panna *	-	-	-	3 
	Kruasāni [saldēti]		viena panna *	-	-	-	3 
	Plaucētā mikla		viena panna *	-	-	-	3 
	Bezē		10 - 30 g [katrs]	-	-	-	3 
	Pirāgi		0,4-1,6 kg	-	-	-	3 
	Štrūdele		0,4-1,6 kg	-	-	-	3 
	Augļu pīrāgs		0,5-2 kg	-	-	-	2 

* Ieteicamais daudzums

PIEDERUMI					
	Stieplu plaukts	Cepeškrāsns paplāte vai kūkas veidne uz stieplu plaukta	Šķidrumu savākšanas paplāte/cepešpanna	Šķidrumu savākšanas paplāte ar 500 ml ūdens	Gatavošanas ar gaisu paplāte



CEPŠANA AR GAISU — GATAVOŠANAS TABULA

	RECEPTĒ	FUNKCIJA	IETEICAMĀIS DAUDZUMS	PRIEKŠSILDĪŠANA	TEMPERATŪRA (°C)	DARBĪBAS LAIKS (MIN.)	PLAUKTS UN PIEDERUMI
SALDĒTA PARTIKA	Saldēti fri kartupeļi		650-850 g	Jā	200	25 - 30	
	Saldēti vistas nageti		500 g	Jā	200	15 - 20	
	Zivju pirkstiņi		500 g	Jā	220	15 - 20	
	Sīpolu gredzeni		500 g	Jā	200	15 - 20	
DĀRZENĪ	Svaigi panēti cukini		400 g	Jā	200	15 - 20	
	Mājās gatavoti fri kartupeļi		300-800 g	Jā	200	20-40	
	Dārzeņu maisījums		300-800 g	Jā	200	20 - 30	
GAĻA UN ZIVIS	Chicken breasts		1-4 cm	Jā	200	20-40	
	Vistas spārniņi		200-1500 g	Jā	220	30 - 50	
	Panēta kotlete		1-4 cm	Jā	220	20 - 50	
	Zivs fileja		1-4 cm	Jā	220	15-25	

Lai pagatavotu svaigus vai mājās gatavotus ēdienus, uzklājiet plānu eļļas kārtiņu pāri ēdiena virsmai.

Lai nodrošinātu vienmērīgu izcepšanos, apmaisiet produktus, kad ir pagājusi puse no ieteicamā gatavošanas laika.

FUNKCIJAS			
	Grilēšana karstā gaisā		
PIEDERUMI			
	Gatavošanas ar gaisu paplāte	Cepeškrāsns paplāte vai kūkas veidne uz stieplju plaukta	Notekpaplāte/cepešpanna vai cepešpanna uz stieplju plaukta

GATAVOŠANAS TABULA

RECEPTĒ	FUNKCIJA	PRIEKŠSILDĪŠANA	TEMPERATŪRA (°C)	DARBĪBAS LAIKS (MIN)	PLAUKTS UN PIEDERUMI
Rauga mīklas izstrādājumi/biskvītkūka		Jā	170	30 - 50	
		Jā	160	30 - 50	
		Jā	160	30 - 50	
Pildītas kūkas (siera kūka, strūdele, ābolu pīrāgs)		Jā	160 - 200	30 - 85	
		Jā	160 - 200	30-90	
Cepumi		Jā	150	20-40	
		Jā	140	30 - 50	
		Jā	140	30 - 50	
		Jā	135	40-60	
Mazas kūkas / mafini		Jā	170	20-40	
		Jā	150	30 - 50	
		Jā	150	30 - 50	
		Jā	150	40-60	
Vēja kūkas		Jā	180 - 200	30-40	
		Jā	180-190	35 - 45	
		Jā	180-190	35 - 45 *	
Bezē		Jā	90	110 - 150	
		Jā	90	130 - 150	
		Jā	90	140 - 160 *	
Pica/maize/fokača		Jā	190-250	15-50	
		Jā	190 - 230	20 - 50	
Pica (plānā, biezā, fokača)		Jā	310	7-12	
		Jā	220 - 240	25 - 50 *	
Saldēta pica		Jā	250	10 - 15	
		Jā	250	10 - 20	
		Jā	220 - 240	15 - 30	
Pīrādžiņi (dārzenju pīrāgs, sāļais pīrāgs)		Jā	180-190	45 - 55	
		Jā	180-190	45-60	
		Jā	180-190	45 - 70 *	

FUNKCIJAS								ECO	
	Tradicionala	Piespiedu gaiss	Konvekcija	Grils	Turbo grills	Maxi Cooking	Cook4	EKO CIKLS	Pica
PIEDERUMI									
	Stieplu plaukts	Cepeškrāns paplāte vai kūkas veidne uz stieplu plaukta	Šķidrumu savākšanas paplāte/cepešpanna vai paplāte uz stieplu plaukta	Šķidrumu savākšanas paplāte/cepešpanna	Šķidrumu savākšanas paplāte/cepešpanna	Šķidrumu savākšanas paplāte/cepešpanna	Šķidrumu savākšanas paplāte ar 500 ml ūdens		

RECEPTĒ	FUNKCIJA	PRIEKŠSILDĪŠANA	TEMPERATŪRA (°C)	DARBĪBAS LAIKS (MIN)	PLAUKTS UN PIEDERUMI
Vols-au-vent/kārtainās miklas cepumi		Jā	190-200	20 - 30	
		Jā	180-190	20-40	
		Jā	180-190	20 - 40 *	
Lazanja/augļu pirāgi/cepti makaroni/kaneloni		Jā	190-200	45-65	
Jēra/teļa/liellopa/cūkas gaļa 1 kg		Jā	190-200	80-110	
Cepta cūkgaļa ar kraukšķīgu garoziņu 2 kg		-	170	110 - 150	
Vistas/truša/piles gaļa, 1 kg		Jā	200-230	50-100	
Titara/zoss gaļa, 3 kg		Jā	190-200	80 - 130	
Cepta zivs/pergamentā pagatavota zivs (fileja, vesela)		Jā	180 - 200	40-60	
Pildīti dārzeņi (tomāti, cukini, baklažāni)		Jā	180 - 200	50 - 60	
Graudzēta maize		-	3 (augsts)	3 - 6	
Zivs fileja / Steiks		-	2 (Vid.)	20 - 30 **	
Desas/kebabi/ribiņas/hamburgers		-	2-3 (Vidējs – Augsts)	15 - 30 **	
Cepta vista 1-1,3 kg		-	2 (Vid.)	55 - 70 ***	
Jēra stilbs / apakšstilbs		-	2 (Vid.)	60 - 90 ***	
Cepti kartupeļi		-	2 (Vid.)	35 - 55 ***	
Dārzeņu sacepums		-	3 (augsts)	10-25	
Cepumi		Jā	135	50-70	
Pirāgi		Jā	170	50-70	
Apaļa pica		Jā	210	40-60	
Pilna maltīte: Augļu pirāgs (5. līmenis)/ lazanja (3. līmenis)/gaļa (1. līmenis)		Jā	190	40 - 120 *	
Pilna maltīte: Augļu torte (5. līmenis) cepti dārzeņi (4. līmenis)/lazanja (2. līmenis)/gaļas gabaliņi (1. līmenis)		Jā	190	40 - 120 *	
Lazanja un gaļa		Jā	200	50 - 100 *	
Gaļa un kartupeļi		Jā	200	45 - 100 *	
Zivs un dārzeņi		Jā	180	30 - 50 *	
Gaļas cepetis ar pildījumu	ECO	-	200	80 - 120 *	
Gaļas gabali (trusis, vista, jērs)	ECO	-	200	50 - 100 *	

* Aprēķinātais laiks: pēc vajadzības ēdienu var izņemt ārā no cepeškrāsns arī citā laikā.

** Gatavošanas vidū apgrieziet produktus otrādi.

*** Apgrieziet produktus otrādi pēc tam, kad ir pagājušas divas trešdaļas no gatavošanas laika (ja nepieciešams).

FUNKCIJAS								ECO	
	Tradicionala	Piespiedu gaiss	Konvekcija	Grīls	Turbo grill	MaxiCooking	Cook4	EKO CIKLS	Pica
PIEDERUMI									

KĀ LASĪT GATAVOŠANAS TABULU

Tabulā norādītas piemērotākās funkcijas, piederumi un līmeņi, ko izmantot dažādu ēdiena veidu pagatavošanai. Gatavošanas laiks sākas no brīža, kad ēdiens tiek ievietots cepeškrāsnī, izņemot priekšsildīšanu (ja tāda nepieciešama). Gatavošanas temperatūra un laiks ir tikai aptuveni, un tas ir atkarīgs no ēdiena daudzuma un izmantotajiem piederumiem.

Sākumā ieteicams izmantot zemākos iestatījumus; ja ēdiens nav pilnībā gatavs, izvēlieties augstākus iestatījumus. Izmantojiet komplektā iekļautos piederumus un vēlams tumšas krāsas metāla kūku veidnes un cepešpannas. Varat izmantot arī Pyrex un keramikas pannas un piederumus, bet šādos gadījumos gatavošanas laiks būs nedaudz ilgāks.

APKOPE UN TĪRĪŠANA

Pirms veikt cepeškrāsns apkopi, pārlicinieties, ka tā ir atdzisusi.

Neizmantojiet tvaika tīrītājus.

Neizmantojiet metāla sūkļus, abrazīvus priekšmetus un abrazīvus/kodīgus tīrīšanas līdzekļus, jo tie var sabojāt ierīces virsmas.

Uzvelciet aizsargcimdus.

Pirms jebkādu apkopes darbu veikšanas, mikroviļņu krāsns ir jāatvieno no elektrotīkla.

ĀRĒJĀS VIRSMAS

- Tīriet virsmas ar mitru mikrošķiedras drānu. Ja tās ir ļoti netīras, pievienojiet ūdenim dažus pilienus mazgājamā līdzekļa ar neitrālu pH līmeni. Beigās noslaukiet mitrumu ar sausu lupatiņu.

- Neizmantojiet korozīvus vai abrazīvus tīrīšanas līdzekļus. Ja šie līdzekļi nokļūst uz cepeškrāsns virsmām, nekavējoties noslaukiet skartās vietas ar mitru mikrošķiedru drānu.

IEKŠĒJĀS VIRSMAS

- Pēc katras lietošanas reizes ļaujiet cepeškrāsnij atdzist, un to ieteicams tīrīt, kamēr krāsns ir vēl nedaudz silta, lai notīrītu sakrājušos netīrumus un traipus no ēdiena paliekām. Lai izžāvētu kondensātu, kas radies, gatavojot ēdienus ar lielu ūdens saturu, ļaujiet krāsnij pilnībā atdzist un tad izslaukiet to ar drānu vai sūkli.

- Ieslēdziet funkciju "Smart Clean" (Viedā tīrīšana), lai kārtīgi notīrītu iekšējās virsmas. (Tikai dažiem modeļiem).

- Tīriet durvju stiklu ar piemērotu šķidro mazgāšanas līdzekli.

- Lai atvieglotu tīrīšanu, krāsns durtiņas var izņemt.

PIEDERUMI

Pēc lietošanas iegremdējiet piederumus mazgāšanas šķidrumā, izmantojot virtuves cimds, ja piederumi vēl ir karsti. Ēdiena paliekas var viegli notīrīt ar suku vai sūkli.

Netīriet ēdienu termometru un gaļas termometru (ja tāds ir) trauku mazgājamajā mašīnā.

Gatavošanas ar gaisu paplāti (ja tāda ir) var mazgāt trauku mazgājamajā mašīnā.

DURVJU IZŅEMŠANA UN ATKĀRTOTA IEVIETOŠANA

1. Lai izņemtu durvis, pilnībā tās atveriet un nolaidiet fiksatorus, līdz tie ir bloķēšanas stāvoklī.

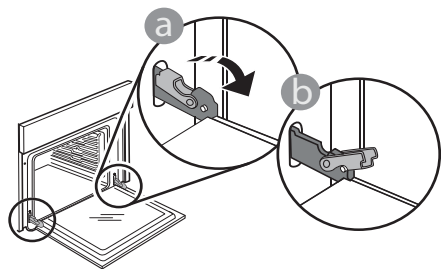

2. Iespējami stingrāk aizveriet durvis. Ar abām rokām stingri turiet durvis — neceliet tās aiz roktura.

Vienkārši izņemiet durvis, turpinot tās vārt ciet un vienlaikus velkot uz augšu, līdz tās atbrīvojas no stiprinājuma. Nolieciet durvis malā, atbalstot tās uz mīkstas pamatnes.

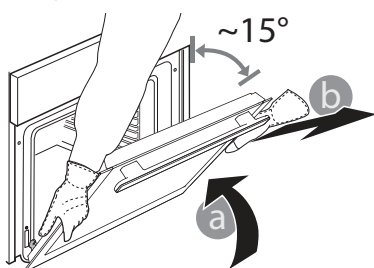

3. Ievietojiet atpakaļ durvis, virzot tās gar cepeškrāsni, novietojot lamstiņu āķīšus pretī to vietām un nostiprinot augšējo daļu īstajā pozīcijā.

4. Nolaidiet durvis un tad pilnībā atveriet tās. Nolaidiet lamatiņas to sākotnējā pozīcijā: Pārļiecinieties, ka tās tiek nolaistas līdz zemākajai pozīcijai.

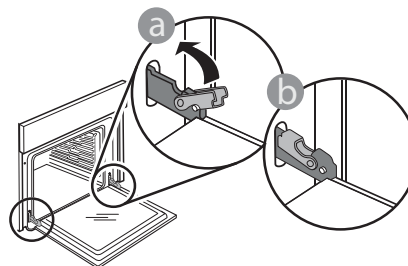

Ar nelielu spiedienu pārbaudiet, vai lamatiņas ir pareizā pozīcijā.

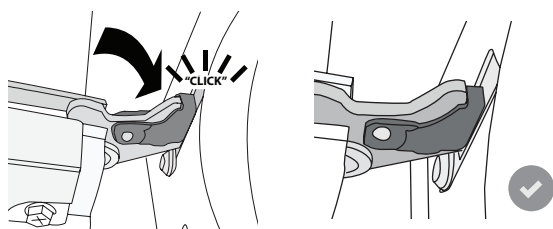

5. Pamēģiniet aizvērt durvis un pārļiecinieties, ka tās ir vienā līmenī ar vadības paneli. Ja tā nav, atkārtojiet iepriekš minētās darbības: Ja durvis nedarbojas pareizi, tās var tikt bojātas.

SPULDZES NOMAĪŅA

Lai nomainītu lampu, sazinieties ar pēcpārdošanas servisu.

WIFI BUJ

Kādi Wi-Fi protokoli tiek atbalstīti?

Uzstādītais WiFi adapteris atbalsta WiFi b/g/n Eiropas valstīs.

Kādi iestatījumi jākonfigurē maršrutētāja programmatūrā?

Nepieciešami šādi maršrutētāja iestatījumi: iespējota 2,4 GHz frekvence, WiFi b/g/n, aktivizēts DHCP un NAT.

Kāda WPS versija tiek atbalstīta?

Ierīce neatbalsta WPS.

Vai pastāv atšķirības, lietojot viedtālruni ar Android sistēmu vai iOS?

Varat izmantot jebkuru operētājsistēmu; atšķirību nav.

Vai maršrutētāja vietā var izmantot mobilo piesaisti?

Jā, taču mākoņpakalpojumi paredzēti pastāvīgi pievienotām ierīcēm.

Kā pārbaudīt, vai darbojas mājas interneta savienojums un ir ieslēgta bezvadu funkcija?

Tiklu ir iespējams atrast, izmantojot viedierīci. Pirms mēģināt atrast tīklu, atspējojiet citus datus savienojumus.

Kā pārbaudīt, vai ierīce ir pievienota mājas bezvadu tīklam?

Atveriet maršrutētāja konfigurācijas sadaļu (skatiet maršrutētāja rokasgrāmatu) un pārbaudiet, vai ierīces MAC adrese ir norādīta bezvadu pievienoto ierīču lapā.

Kur atrast ierīces MAC adresi?

Nospiediet "Tools" (Rīki), pēc tam nospiediet "Connectivity" (Savienojamība), pēc tam meklējiet "Mac address" (Mac adrese). MAC adrese sastāv no 6 ciparu un burtu pāru kombinācijas, kas atdalīti ar kolu.

Kā pārbaudīt, vai ir ieslēgta ierīces bezvadu funkcija?

Izmantojiet savu viedierīci un lietotni 6th Sense Live, lai pārbaudītu, vai ierīce ir tiešsaistē vai nav.

Vai pastāv kādi apstākļi, kas var traucēt signālam sasniegt ierīci?

Pārbaudiet, vai ierīces, ko pievienojāt, neizmanto visu pieejamo joslas platumu.

Pārbaudiet, vai jūsu pievienoto ierīču, kurās iespējots WiFi, skaits nepārsniedz maksimālo maršrutētāja ierobežojumu.

Cik tālu maršrutētājam jāatrodas no ierīces?

Parasti WiFi signāls ir pietiekami spēcīgs, lai aptvertu dažas telpas, taču signāla stiprums ir atkarīgs no sienu izgatavošanas materiāla. Signāla stiprumu var pārbaudīt, novietojot viedierīci blakus ierīcei.

Kas jādara, ja nevar izveidot bezvadu savienojumu ar ierīci?

Lai palielinātu mājas WiFi pārklājumu, varat izmantot īpašas ierīces, piemēram, piekļuves punktus, WiFi atkārtotājus un elektrolīnijas tiltus (nav ierīces komplektā).

Kā noskaidrot sava bezvadu tīkla nosaukumu un paroli?

Skatiet maršrutētāja dokumentāciju. Maršrutētāja etiķetē parasti norādīta informācija, lai atvērtu ierīces iestatīšanas lapu, izmantojot pievienoto ierīci.

Kā jārikojas, ja displejā parādās vai ierīce nespēj izveidot stabilu savienojumu ar mājas maršrutētāju?

Ierīce var būt veiksmīgi pievienota maršrutētājam, taču savienojums ar internetu netiek izveidots. Lai izveidotu savienojumu starp ierīci un internetu, pārbaudiet maršrutētāja un/vai operatora iestatījumus. Ja nospiežat "Tools" (Rīki), pēc tam nospiežat "Connectivity" (Savienojamība), jūs varat iegūt plašāku informāciju par savienojuma kļūdas iemeslu.

Maršrutētāja iestatījumi: jābūt ieslēgtam NAT, ugunsdrošībai un DHCP jābūt konfigurētam pareizi. Atbalstītais paroles šifrēšanas režīms: WEP, WPA, WPA2. Lai izmēģinātu citu šifrēšanas veidu, skatiet maršrutētāja rokasgrāmatu. Operatora iestatījumi: ja jūsu interneta pakalpojumu sniedzējs ir noteicis to konkrētu MAC adresi, kas var izveidot savienojumu ar internetu, iespējams, ka nevarēsiet pievienot ierīci mākonim. Ierīces MAC adrese ir ierīces unikālais identifikators. Lūdzu, sazinieties ar savu interneta pakalpojumu sniedzēju, lai uzzinātu, kā pievienot internetam ierīces, kas nav dators.

Kā pārbaudīt, vai dati tiek pārraidīti?

Pēc tīkla iestatīšanas izslēdziet ierīci, uzgaidiet 20 sekundes un tad atkal ieslēdziet to. Izmantojiet savu viedierīci un lietotni 6th Sense Live, lai pārbaudītu, vai ierīce ir tiešsaistē vai nav.

Dažu iestatījumu parādīšanai lietotnē nepieciešamas vairākas sekundes.

Kā mainīt savu Whirlpool kontu, saglabājot savienojumu ar ierīcēm?

Varat izveidot jaunu kontu, taču, ņemiet vērā, ka ierīces vispirms jānoņem no vecā konta, pirms to pievienošanas jaunajam kontam.

Es nomainīju maršrutētāju. Kā jārikojas?

Varat saglabāt vai nu tos pašus iestatījumus (tīkla nosaukumu un paroli), vai dzēst iepriekšējos ierīces iestatījumus un konfigurēt tos vēlreiz.

PROBLĒMU NOVĒRŠANA

Problēma	Iespējamais cēlonis	Risinājums
Krāsns nedarbojas.	Elektroapgādes traucējumi. Atvienojiet no elektrotīkla.	Pārbaudiet, vai elektrotīklā ir strāva un vai cepeškrāsns ir pievienots elektrotīklam. Izslēdziet cepeškrāsni un vēlreiz ieslēdziet to, lai redzētu, vai kļūme ir novērsta.
Ekrānā redzams burts "F" un skaitlis.	Programmatūras problēma.	Sazinieties ar zvanu centru un norādiet numuru pēc burta "F".
6th Sense gatavošanas funkcija beidzas, neparādot atpakaļskaitīšanu. Gatavošana beidzas pirms laika atskaites beigām.	Pārtikas daudzums atšķiras no ieteicamā daudzuma. Gatavošanas laikā atvērtas durvis.	Atveriet durvis un pārbaudiet ēdiena gatavību. Ja nepieciešams, pabeidziet gatavošanu, izvēloties tradicionālo funkciju.
Cepeškrāsns neiesilst.	Kad ir ieslēgts režīms "DEMO", visas pogas ir aktīvas un izvēlnes ir pieejamas, taču mikroviļņu krāsns nesakarst. Ik pēc 60 sekundēm displejā parādās DEMO.	Izvēlnē "IESTATĪJUMI" piekļūstiet sadaļai "DEMO" un atlasiet iestatījumu "Off" (Izslēgts).
Apgaismojums tiks izslēgts.	Ir aktivizēts "EKO" režīms.	Izvēlnē "IESTATĪJUMI" atveriet sadaļu "EKO" un atlasiet iestatījumu "Off" (Izslēgts).
Durvis nevar pilnībā aizvērt.	Drošības fiksatori ir nepareizā vietā.	Pārliedzinieties, ka drošības fiksatori atrodas tiem paredzētajā vietā, kā aprakstīts sadaļas "Tīrīšana un apkope" durvju izņemšanas un atkārtotas ielikšanas norādījumos.
Mājās tiek pārtraukta elektroapgāde.	Nepareizs elektroapgādes iestatījums.	Pārliedzinieties, vai minimālā mājas elektrotīkla jauda ir vismaz 3 kW. Ja tā nav, samaziniet jaudu uz 13 ampēriem. Izvēlnē "IESTATĪJUMI" piekļūstiet sadaļai "JAUDA" un atlasiet iestatījumu "Maza".
Gatavošanas cikls ar termometru ir beidzies bez acīmredzama iemesla vai kļūdas. Ekrānā tiek uzdrukāts F3E3.	Ēdienu termometrs nav pareizi pievienots.	Pārbaudiet ēdienu termometra savienojumu.

Noteikumi, standarta dokumentācija un papildu informācija izstrādājumu ir pieejama:

- Izmantojot uz izstrādājuma norādīto kvadrāt kodu
- Apmeklējot mūsu tīmekļa vietni docs.whirlpool.eu
- Vai arī **sazinieties ar mūsu pēcpārdošanas apkopes dienestu** (tālruna numurs norādīts garantijas bukletā).
Sazinoties ar mūsu pēcpārdošanas centru, lūdzu, nosauciet kodus, kas redzami izstrādājuma datu plāksnītē.

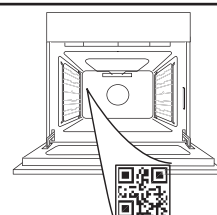

**DĖKOJAME, KAD ĮSIGIJOTE „WHIRLPOOL“ GAMINĮ**

Kad galėtumėte tinkamai pasinaudoti pagalba, užregistruokite gaminį svetainėje www.whirlpool.eu/register

NORĖDAMI GAUTI DAUGIAU INFORMACIJOS, NUSKAITYKITE ANT PRIETAISO ESANTĮ QR KODĄ

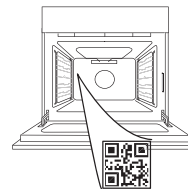

Prieš naudodamiesi prietaisu atidžiai perskaitykite saugos instrukcijas.

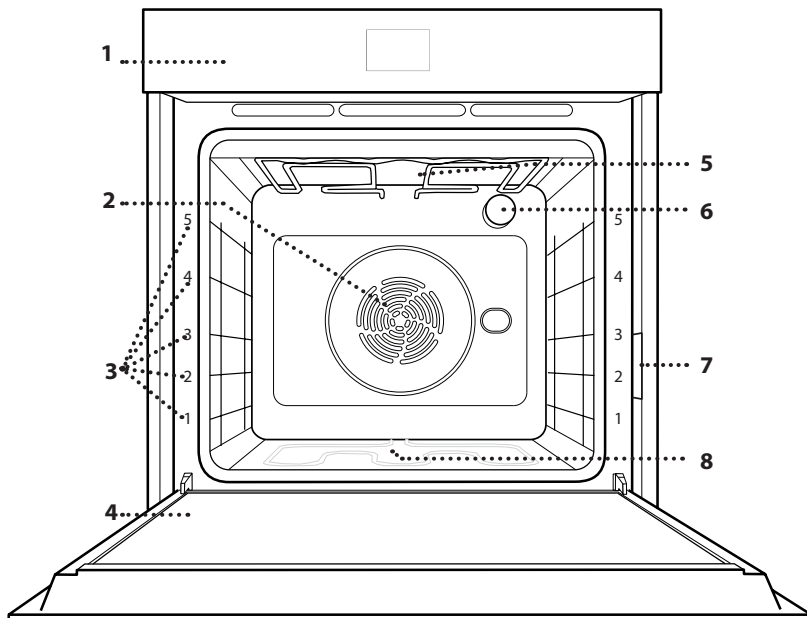
GAMINIO APRAŠYMAS

1. Valdymo skydelis
2. Ventilatorius ir žiedinis kaitinimo elementas (nesimato)
3. Lentynų laikikliai (lygis nurodytas orkaitės priekyje)
4. Durelės
5. Viršutinis kaitinimo elementas / keptuvas
6. Lempa
7. Duomenų lentelė (nenuimkite)
8. Apatinis kaitinamasis elementas (nesimato)

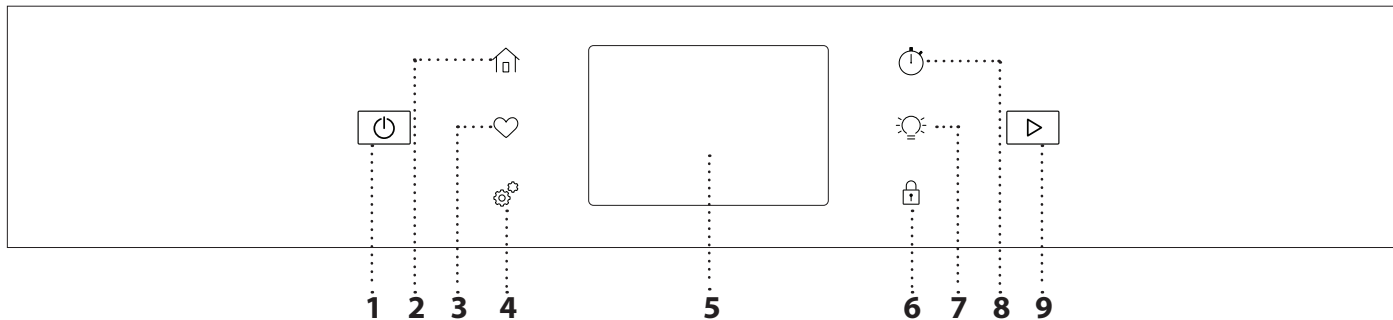
VALDYMO SKYDELIS**1. ĮJ. / IŠJ.**

Naudojama įjungti arba išjungti orkaitę.

2. PAGRINDINIS

Norėdami greitai pasiekti pagrindinį meniu.

3. MĖGSTAMA

Greitai prieigai prie mėgstamiausių funkcijų sąrašo.

4. TOOLS (ĮRANKIAI)

Naudojama pasirenkant iš kelių parinkčių ir keičiant orkaitės nustatymus bei nuostatas.

5. EKRANAS**6. CONTROL LOCK (VALDIKLIO UŽRAKTAS)**

Naudodamiesi „Valdiklio užraktas“ galite užrakinti liečiamojo skydelio mygtukus, kad netyčia jų nepaspaustumėte.

7. LEMPUTĖ

Įjungia arba išjungia orkaitės lemputę.

8. VIRTUVĖS LAIKMĖS

Šią funkciją galima įjungti kartu su gaminimo funkcija arba atskirai, kai reikia sekti laiką.

9. PRADĖTI

Paleisti kepimo funkciją.

PRIEDAI

GROTELIŲ LENTYNA

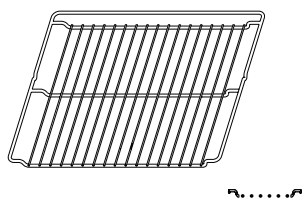

Skirta maistui gaminti arba naudoti kaip atramą puodams, pyragų skardoms ir kitiems gaminimo indams.

SURINKIMO PADĖKLAS

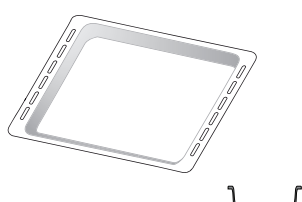

Naudojamos kaip orkaitės padėklas kepant mėsą, žuvį, daržoves, itališką duonelę ir pan. arba kaip skysčių surinkimo skarda, kai kepant įstatoma po grotelėmis.

KEPIMO SKARDA *

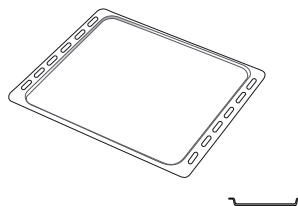

Kepti duonai ir kitiems gaminiams iš tešlos, bet taip pat ir kepsniams, žuviai folijoje ir kt.

SLANKIOJANČIOS GROTELĖS *

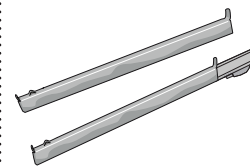

Palengvina priedų įstatymą ir išėmimą.

KARŠTO ORO GRUzdINTUVĖS PADĖKLAS *

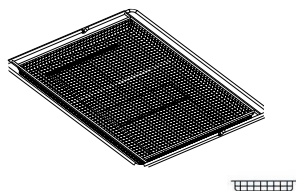

Skirtas naudoti gaminant su karšto oro gruzdintuvės funkcija, kepimo padėklą įdėjus į žemesnį lygį, kad būtų surinkti trupiniai ir lašantys skysčiai. Jį galima plauti indaplovėje.

Atsižvelgiant į įsigytą modelį, priedų skaičius ir tipas gali skirtis. Kitus priedus galima įsigyti atskirai; dėl užsakymų ir informacijos kreipkitės į klientų aptarnavimo tarnybą.

* Tik tam tikruose modeliuose

GROTELIŲ IR KITŲ PRIEDŲ ĮSTATYMAS

Įstatykite groteles horizontaliai ir stumkite jas išilgai laikiklių. Įsitikinkite, kad aukštesnis grotelių kraštas yra nukreiptas į viršų.

Kitus priedus, pvz., surinkimo padėklą ir kepimo skardą, dėkite taip pat, kaip ir groteles.

SKERSINIŲ GROTELIŲ IŠĖMIMAS IR ĮSTATYMAS

- Išimkite lentynėlių laikiklius, išsukite tvirtinimo varžtus (jei yra) abejuose pusėse kaip įrankiu pasinaudodami moneta.

Pakelkite laikiklius aukštyn ir ištraukite apatines dalis iš įvorių: dabar galite išimti skersines groteles.

- Norėdami įstatyti skersines groteles, pirmiausia įstatykite jas į viršutinę tvirtinimo vietą. Laikydami pakeltas stumkite jas į orkaitės kamerą, tada nuleiskite į apatinę įstatymo vietą.

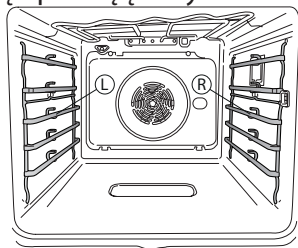

Kairės („L“) ir dešinės („R“) lentynos kreipiančiąsias galima atpažinti pagal šiame paveikslėlyje nurodytą logotipą.

SLANKIOJANČIŲ GROTELIŲ ĮSTATYMAS

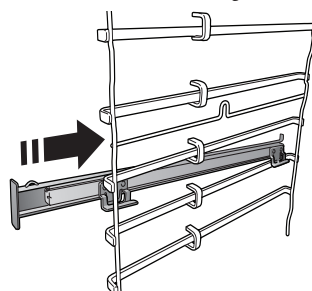

Išimkite lentynų laikiklius iš orkaitės ir nuimkite apsaugines plastikines dalis nuo slankiojančių grotelių.

Viršutinį grotelių fiksatorių pritvirtinkite prie skersinių grotelių ir nustumkite jį iki galo. Į tą padėtį nuleiskite ir kitą fiksatorių.

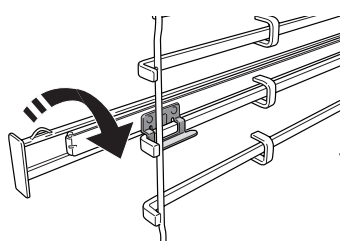

Laikiklius įstatykite tvirtai paspausdami apatinę fiksatoriaus dalį. Patikrinkite, ar skersinės grotelės gali judėti laisvai. Tuos pačius veiksmus su skersinėmis grotelėmis atlikite kitoje pusėje ir tame pačiame lygmenyje.

Pastaba: Slankiojančias groteles galima įstatyti bet kuriame lygmenyje.

FUNKCIJOS



RANKINIS REŽIMAS

- **ĮPRASTINIS**
Bet kokio patiekalo gaminimas tik ant vienos lentynos.
- **KONVEKČINIS KEPIMAS**
Naudojama gaminant mėsą ir kepančią pyragus su įdaru ant vienos lentynos.
- **KARŠTO ORO SRAUTAS**
Naudojama gaminant kelis patiekalus, kuriems reikalinga ta pati gaminimo temperatūra ir gaminant ant kelių (daugiausia trijų) lentynų tuo pačiu metu. Šią funkciją galima naudoti įvairiems patiekalams gaminti – maisto kvapai nepersiduoda iš vieno maisto į kitą.
- **GRILL**
Naudojama ant grotelių kepti didkepsnius, kebabus ir dešreles, gaminti daržoves ir užkepėles ar paskrudinti duoną. Kai ant grotelių kepa mėsa, naudokite surinkimo padėklą, kad į ją tekėtų patiekalo sultys: Skysčių surinkimo skardą įstatykite bet kuriame lygmenyje po grotelėmis ir įpilkite į ją 500 ml geriamojo vandens.
- **TURBO GRILL**
Didelių mėsos gabalų (kojų, jautienos ir vištienos kepsnių) kepimas. Rekomenduojama įstatyti skysčių surinkimo padėklą, kuriame susirinktų patiekalo sultys: Skysčių surinkimo skardą įstatykite bet kuriame lygmenyje po grotelėmis ir įpilkite į ją 500 ml geriamojo vandens.
- **SPARTUSIS ĮKAIT.**
Naudojama greitai įkaitinti orkaitę.
- **COOK 4**
Naudojama gaminant kelis patiekalus, kuriems reikalinga ta pati gaminimo temperatūra ir gaminant ant keturių lentynų tuo pačiu metu. Ši funkcija gali būti naudojama kepančią sausainius, pyragus, picą (taip pat ir šaldytą) ir ruošiant visą patiekalą. Geriausius rezultatus gausite tiksliai paisydami gaminimo lentelėje esančių patarimų.
- **SPECIALIOS FUNKCIJOS**
 - » **PICA**
Ši funkcija leidžia iškepti puikią naminę picą greičiau nei per 10 minučių, kaip restorane. Specialus kepimo ciklas veikia esant aukštesnei nei 300 laipsnių Celsijaus temperatūrai, todėl picos viduje būna minkštos, kraštuose traškios ir tolygiai paruduoja. Šią funkciją derinant su „Pizza Stone WPro“ priedu ir įkaitinus 30 minučių, picą galima iškepti per 5–8 min. Norėdami užsisakyti ir gauti daugiau informacijos, kreipkitės į klientų aptarnavimo centrą arba www.whirlpool.eu
 - » **KARŠTAS ORO GRUZ.**
Naudodamiesi šia funkcija, galite gaminti gruzdintas bulvytes, vištienos gabalėlius ir dar daugiau naudodami mažiau aliejaus, o maistas bus maloniai traškus. Kaitinimo elementų ciklas, siekiant tinkamai įkaitinti orkaitę, ventiliatoriui

sukeliant oro cirkuliaciją. Geriausi tikėtini gaminimo rezultatai gali būti pasiekti tik naudojant karšto oro gruzdintuvės padėklą (jis yra keliuose modeliuose). Padėkite maistą ant karšto oro gruzdintuvės padėklo vienu sluoksniu ir vykdykite gaminimo naudojantis karšto oro gruzdintuve lentelėje pateiktas instrukcijas, kad rezultatai būtų geriausi. Stenkitės nenaudoti daugiau nei vieno padėklo, kad išvengtumėte netolygaus gaminimo.

» ATITIRPINIMAS

Paspartinamas maisto atšildymas. Maistą padėkite ant vidurinės lentynos. Maistą palikite pakuotėje, kad nedžiūtų jo išorė.

» ŠILUMOS PALAIKYMAS

Palaiiko ką tik paruoštą maistą karštą ir traškų.

» TEŠLOS KILD.

Optimalus saldžios arba pikantiškos tešlos kildinimas. Kad tešla nesubliūktų, funkcijos nejunkite, jei orkaitė vis dar karšta pasibaigus kepimo ciklui.

» PATOGUS BŪDAS

Gaminant jau paruoštą kambario temperatūros arba šaldytuve laikomą maistą (sausainiai, pyragų mišiniai, bandelės, makaronų patiekalai ir duonos gaminiai). Ši funkcija greitai ir švelniai paruošia visus patiekalus ir ją galima naudoti šildant jau pagamintą maistą. Orkaitės iš anksto įkaitinti nereikia. Vadovaukitės ant gaminio pakuotės pateiktais nurodymais.

» „MAXI“ GAMINIMAS

Funkcija automatiškai parenka geriausią gaminimo režimą ir temperatūrą dideliems mėsos gabalams (daugiau nei 2,5 kg) kepti. Rekomenduojama gaminimo metu mėsą apversti, kad ji tolygiai apskrustų. Naudinga mėsą kartkartėmis aplaistyti, kad ji nesudžiūtų.

» EKO CIKLAS

Tinka gaminant didelius mėsos gabalus su įdaru ir mėsos filė ant vienos lentynėlės. Jei naudojamas šis Ciklas EKO, gaminimo metu lemputė lieka išjungta. Kai naudojate EKO ciklą ir norite optimizuoti energijos sąnaudas, orkaitės durelių nederėtų varstyti gaminimo metu.

• ŠALDYTAS MAISTAS

Funkcija automatiškai parenka tinkamiausią gaminimo temperatūrą ir režimą 5 skirtingoms šaldyto maisto rūšims. Orkaitės iš anksto įkaitinti nereikia.



AUTOMATINIAI REŽIMAI

Suteikia galimybę ruošti bet kokią maistą visiškai automatiškai. Norėdami tinkamai pasinaudoti funkcija, vadovaukitės atitinkamais gaminimo lentelės nurodymais. Orkaitės iš anksto įkaitinti nereikia.

KAIP NAUDOTI LIEČIAMĄJĄ EKRANĄ



Pasirinkimas arba patvirtinimas:

Palieskite ekraną ir pasirinkite reikšmę arba pageidaujamą meniu elementą.



Slinkimas meniu arba sąrašu:

Braukite pirštu per ekraną ir slinkite elementus arba reikšmes.

Patvirtinkite nustatymus arba pereikite į kitą ekraną:

Palieskite NUSTATYTI arba TOLIAU.

Grįžimas į ankstesnį ekraną:

Palieskite ← .

NAUDOJIMAS PIRMA KARTĄ

Pirmą kartą įjungus prietaisą, reikės jį sukongigūruoti.

Nustatymus galima keisti paspaudžiant , kad patektumėte į meniu „Irankiai“.

1. PASIRINKITE KALBOS NUOSTATAS

Pirmą kartą įjungus prietaisą, reikės nustatyti kalbą ir laiką.

- Braukite per ekraną ir slinkite galimų kalbų sąrašū.
- Palieskite pageidaujamą kalbą.

2. „WI-FI“ NUSTATYMAS

Funkcija „6th Sense Live“ leidžia valdyti orkaitę nuotoliniu būdu iš mobiliojo įrenginio. Jei norite valdyti prietaisą nuotoliniu būdu, pirma turėsite sėkmingai atlikti sujungimo procesą. Šis procesas būtinas, nes jį atliekant jūšų prietaisas užregistruojamas ir prijungiamas prie namų tinklo.

- Paspauskite "Add Appliance" mobiliojoje programėleje jei norite tęsti sąrankos sujungimą.
- Pasirinkę produktą, atidarykite skiltį "Tools/Connectivity/Connect to network" jei norite pradėti sąranką.

KAIP NUSTATYTI RYŠĮ

Jei norite pasinaudoti šia funkcija, jums reikės: išmaniojo telefono arba planšetinio kompiuterio ir prie interneto prijungto maršruto parinktuvo. Naudodamiesi išmaniuoju įrenginiu patikrinkite, ar namų belaidžio interneto signalas prie įrenginio yra stiprus. Maršrutizatorius arba mobilusis priišimo įrenginys turi skirtis nuo įrenginio, kuriame įdiegta mobilioji programėlė.

Minimalūs reikalavimai.

Išmanusis įrenginys: „Android“ 1280 x 720 (ar didesniu) ekranu arba „iOS“.

Programų parduotuvėje patikrinkite programų suderinamumą su „Android“ arba „iOS“ versijomis.

Belaidis maršruto parinktuvas: 2,4 Ghz „Wi-Fi“ b/g/n.

1. Atsisiųskite „6th Sense“ programą „Live“

Pirmas įrenginio prijungimo žingsnis – programos atsisiuntimas į mobilųjį įrenginį. „6th Sense“ programa „Live“ padės jums atlikti visus nurodytus veiksmus. „6th Sense“ programą „Live“ galima atsisiųsti „App Store“ arba „Google Play“ parduotuvės.

2. Sukurkite paskyrą

Jei to dar nesate padarę, turėsite susikurti paskyrą. Taip galėsite sukurti savo prietaisų tinklą, galėsite juos peržiūrėti ir valdyti nuotoliniu būdu.

3. Užregistruokite savo prietaisą

Vadovaukitės programos pateikiamomis instrukcijomis ir užregistruokite savo prietaisą. Registracijos procesui užbaigti reikės:

- Išmaniojo prietaiso IDentifier (SAID) numerio, esantis skiltyje Tools/Connectivity/Connect to Network,,
- 12 skaitmenų gaminio numerio, nurodyto gaminio etiketėje,
- Išmaniajame telefone įjungto "Bluetooth" ryšio.

Paruošę pridėkite prietaisą per mobiliąją programėlę ir vadovaukitės joje pateiktais nurodymais.

Pastaba:

Bluetooth turi būti tik registracijos proceso metu.

WiFi ryšį galima nustatyti tik per mobiliąją programėlę.

Prijungimo procedūra reiks pakartoti tik tuo atveju, jei pakeisite maršruto parinktuvo nustatymus (pvz., tinklo pavadinimą, slaptažodį arba duomenų teikėją).

3. LAIKO IR DATOS NUSTATYMAS

Jei prijungsite orkaitę prie savo namų tinklo, laikas ir data bus nustatyta automatiškai. Kitu atveju turėsite tai nustatyti rankiniu būdu

- Palieskite reikiamus skaičius ir nustatykite laiką.
- Palieskite „NUSTATYTI“ ir patvirtinkite.

Nustatę laiką turėsite nustatyti datą

- Palieskite reikiamus skaičius ir nustatykite datą.
- Palieskite „NUSTATYTI“ ir patvirtinkite.

Ilgam nutrūkus energijos tiekimui vėl turėsite nustatyti laiką ir datą.

4. NUSTATYKITE ENERGIJOS SĄNAUDAS

Orkaitė užprogramuota vartoti elektros galią, suderinamą su namų tinklo parametrais, bet neviršyti 3 kW (16 amperų): Jei jūšų namuose vartojama mažesnės galios srovė, jums reikės sumažinti reikšmę (13 amperų).

- Palieskite reikšmę dešinėje ir pasirinkite galią.
- Palieskite „GERAI“ ir užbaikite pradinį nustatymą.

5. ĮKAITINKITE ORKAITĘ

Iš naujos orkaitės gali skliti nuo gamybos likęs kvapas: tai visiškai normalu. Kad pasišalintų gamybos metu likę kvapai, prieš pradėdant gaminti maistą, rekomenduojama įkaitinti tuščią orkaitę.

KASDIENIS NAUDOJIMAS

1. PASIRINKITE FUNKCIJĄ

Jei norite įjungti orkaitę, paspauskite  arba palieskite bet kurią ekrano vietą.

Ekране galėsite pasirinkti „Rankiniai režimai“ ir „6th Sense“ automatiniai režimai.

- Palieskite pagrindinę reikiamą funkciją, kad pasiektumėte atitinkamą meniu.
- Slinkite aukštyn arba žemyn ir peržiūrėkite sąrašą.
- Pasirinkite reikiamą funkciją ją paliesdami.

2. NUSTATYKITE RANKINIŲ BŪDŲ VALDOMAS FUNKCIJAS

Pasirinkę reikiamą funkciją, galite pakeisti jos nustatymus. Ekране bus parodyti nustatymai, kuriuos galima keisti.

TEMPERATŪRA / KEPINIMO LYGIS / GARŲ LYGIS

- Palieskite pagrindinę reikiamą funkciją, kad pasiektumėte atitinkamą meniu.

Atsižvelgiant į pasirinktą funkciją, galima įjungti arba išjungti išankstinį kaitinimą specialiu perjungikliu.

TRUKMĖ

Jei gaminimo procesą ketinate valdyti patys, gaminimo laiko nustatyti nereikia. Jei naudojamas laiko režimas, gaminimas orkaitėje truks jūsų pasirinktą laiką. Pasibaigus gaminimo laikui procesas sustabdomas automatiškai.

- Norėdami nustatyti trukmę, paspaudę PRADĖTI, palieskite skyrių „Time“ arba „Nustatyti kepimo laiką“.
- Palieskite reikiamus skaičius ir nustatykite pageidaujamą gaminimo laiką.
- Palieskite „TOLIAU“ ir patvirtinkite.

Norėdami atšaukti nustatytą trukmę gaminimo metu ir taip rankiniu būdu valdyti gaminimo pabaigą, galite bakstelėti trukmės reikšmę ir nustatyti „0“ arba galite atidaryti trijų taškų meniu ir redaguoti gaminimo trukmę.

Jei norite sustabdyti ciklą, atidarykite trijų taškų meniu ir pasirinkite „Sustabdyti gaminimą“.

3. „6TH SENSE“ AUTOMATINIŲ REŽIMŲ NUSTATYMAS

Naudodami „6th Sense Auto Modes“ funkcijas galite paruošti įvairių patiekalų, tereikia pasirinkti juos rodomame sąraše. Siekiant geriausių rezultatų, daugumą gaminimo nustatymų prietaisas pasirenka automatiškai.

Be to, dėl specialaus jutiklio, gebančio atpažinti maisto drėgnumą, kai kurios 6TH SENSE AUTO MODES funkcijos leidžia optimaliai paruošti bet kokį maistą be jokių nustatymų: jutiklis sustabdys kepimą tinkamu metu. Tik per paskutines kelias gaminimo minutes ekране pasirodys atgalinė atskaita, rodanti likusį gaminimo laiką.

- Iš sąrašo pasirinkite receptą.

Funkcijos rodomos pagal maisto kategorijas „6 SENSE FOOD“ meniu (žr. atitinkamas lenteles).

- Kai pasirenkate funkciją, nurodykite norimo gaminti maisto ypatybes (kiekį, svorį ir t. t.), kad rezultatai būtų nepriekaištingi.

4. SET START TIME DELAY (NUSTATYKITE PRADŽIOS ATIDĖJIMĄ)

Prieš paleidžiant funkciją galite atidėti gaminimą: Funkcija bus pradėta jūsų iš anksto pasirinktu laiku.

- Palieskite „DELSA“ ir nustatykite reikiamą pradžios laiką. Galite pasirinkti pradžios laiką arba laiką, kada norite, kad maistas būtų paruoštas pagal pasirinktas funkcijas.
- Nustatę reikiamą atidėjimą palieskite „NUSTATYTAS“, kad būtų pradėtas skaičiuoti laukimo laikas.
- Sudėkite maistą į orkaitę ir uždarykite dureles: Pasibaigus apskaičiuotam laiko periodui funkcija bus paleista automatiškai.

Naudojant atidėto paleidimo pradžios laiko programavimo funkciją orkaitės įkaitinimo fazė išjungiama: Orkaitė pamažu pasieks reikiamą temperatūrą, todėl gaminimo laikas bus šiek tiek ilgesnis nei nurodyta gaminimo lentelėje.

- Norėdami nedelsiant įjungti funkciją ir atšaukti užprogramuotą atidėjimo laiką, palieskite „PRALEISTI ATIDĖJIMĄ“.

5. PALEISTI FUNKCIJĄ

- Pritaikę reikiamus nustatymus palieskite „PRADĖTI“ ir suaktyvinkite funkciją.

Jei krosnelė yra karšta, o funkcijai reikalinga konkreti maksimali temperatūra, ekране bus parodytas pranešimas. Gaminimo metu galite bet kada pakeisti nustatytas reikšmes, jums tereikia paliesti norimą koreguoti reikšmę. Visas galimas keisti parinkties galima peržiūrėti atidarius trijų taškų meniu, esantį apatinėje kairėje ekrano dalyje.

Jūs galite sustabdyti suaktyvintą funkciją bet kuriuo metu, paspausdami .

6. ĮKAITINIMAS

Jei buvo suaktyvinta anksčiau, pradėjus funkciją ekране bus rodoma įkaitinimo etapo būseną. Pasibaigus šiam etapui, pasigirs garsinis signalas ir ekране pasirodys užrašas „ORKAITĖ PARUOŠTA“.

- Atidarykite dureles.
- Į orkaitę sudėkite produktus.
- Uždarykite dureles ir bakstelėkite „Pradėti dabar“ arba mygtuką „START“, kad pradėtumėte gaminti maistą.

Jei maistą įdėsite į orkaitę dar nepasibaigus įkaitinimo procesui, galite nusivilti gaminimo rezultatu. Jei įkaitinimo fazės metu atidarysite dureles, įkaitinimas bus sustabdytas. Į bendrąjį gaminimo laiką nėra įtraukta įkaitinimo fazė.

Galite pakeisti numatytą išankstinio įkaitinimo parinktį nustatymą, skirtą funkcijoms, kurioms leidžiama tai padaryti rankiniu būdu.

- Pasirinkite funkciją, kuriai leidžiama pasirinkti įkaitinimo funkciją rankiniu būdu.
- Norėdami įjungti arba išjungti išankstinį kaitinimą, naudokite ekrano apačioje dešinėje esantį perjungiklį „Įkaitinimas“. Jam bus nustatyta numatytoji parinktis.

7. MAISTO APVERTIMAS ARBA TIKRINIMAS

Naudojant 6th Sense“ automatinius režimus funkcijas gaminimo metu maistą reikia apversti. Pasigirs garso signalas, o ekране bus rodoma, koks veiksmas turi būti atliktas.

- Atidarykite dureles.
- Atlikite ekrane nurodytą veiksmą.
- Norėdami tęsti gaminimą uždarykite dureles ir palieskite „PRADĖTI“.

Likus 5 % gaminimo laiko orkaitė gali jus paraginti patikrinti maistą tuo pačiu būdu.

Pasigirs garso signalas, o ekrane bus rodoma, koks veiksmas turi būti atliktas.

- Patikrinkite maistą
- Norėdami tęsti gaminimą uždarykite dureles ir palieskite „PRADĖTI“.

8. GAMINIMO PABAIGA

Pasigirs garso signalas, o ekrane bus rodoma, kad gaminimas baigtas. Naudojant kai kurias funkcijas, pasibaigus gaminimo procesui galite apskrudinti gaminamą maistą, pailginti gaminimo laiką arba išsaugoti funkciją kaip mėgstamiausią.

- Palieskite „PRIDĖTI PRIE MĖGST.“ ir išsaugokite kaip mėgstamiausią.
- Pasirinkite „Papildomas apskrudinimas“, kad būtų pradėtas penkių minučių skrudinimo ciklas.
- Palieskite „+ 5“, kad pratęstumėte kepimą

9. PARANKINIAI

Mėgstamiausių funkcija išsaugo mėgstamo recepto orkaitės nustatymus.

Orkaite automatiškai atpažįsta dažniausiai naudojamas funkcijas. Po tam tikro naudojimų skaičiaus jūs būsite paraginti pridėti funkciją prie mėgstamiausių.

KAIP IŠSAUGOTI FUNKCIJĄ

Baigę funkciją bakstelėkite „PRIDĖTI PRIE MĖGST.“, kad išsaugotumėte ją kaip mėgstamiausią. Taip ateityje galėsite greitai ja pasinaudoti ir išlaikyti tuos pačius nustatymus.

IŠSAUGOJUS

Jei norite peržiūrėti mėgstamiausių meniu, paspauskite : Šiame meniu bus išvardytos visos išsaugotos funkcijos. Palieskite „PRADĖTI“ ir suaktyvinkite pasirinktą gaminimo funkciją.

PAKEISKITE NUSTATYMUS

Mėgstamiausių ekrane prie mėgstamiausio galite pridėti nuotrauką arba pavadinimą ir pritaikyti pagal savo pageidavimus.

- Pasirinkite funkciją, kurią norite pakeisti.
- Palieskite trijų taškų piktogramą viršutiniame dešiniajame kampe.
- Pasirinkite ypatybę, kurią norite pakeisti.
- Paspauskite „IRAŠYTI“ ir patvirtinkite pakeitimus.

Jei norite pašalinti konkrečią funkciją, šiame meniu rasite parinktį „PAŠALINTI MĖGSTAMIAUSIĄ“.

10. ĮRANKIAI

Paspauskite  ir atidarykite meniu „Įrankiai“ bet kuriuo metu. Naudojamiesi šiuo meniu galėsite rinktis iš kelių parinkčių ir keisti gaminio ar ekrano nustatymus ir parinktis.



NUOTOLINIS ĮJUNGIMAS

Įjungia „6th Sense“ programą „Live“.



VIRTUVĖS LAIKMATIS

Šią funkciją galima įjungti kartu su gaminimo funkcija arba atskirai, kai reikia sekti laiką. Įjungtas laikmatis tęs atgalinę laiko atskaitą savarankiškai ir netrukdydamas pačiai funkcijai. Suaktyvinę laikmatį galėsite pasirinkite ir suaktyvinti funkciją.

Laikmačio atgalinė atskaita bus rodoma ekrano viršutiniame dešiniajame kampe.

Virtuvės laikmačio peržiūra arba pakeitimas:

- Paspauskite virtuvės laikmačio parinktį.
- Kai baigsis atgalinė laikmačio atskaita, apie pabaigą bus nurodoma ekrane ir pasigirs garso signalas.
- Bakstelėkite „PAUZĖ“, jei norite pristabdyti laikmatį. Tada galite bakstelėti „ATNAUJINTI“, kad vėl paleistumėte laikmatį.
- Palieskite „ATŠAUKTI“ ir atšaukite laikmatį arba nustatykite naują laikmačio trukmę.
- Bakstelėkite „+1 min“, kad pailgintumėte trukmę 1 minute.



ŠVIESA

Įjungia arba išjungia orkaitės lempuotę.



SMART CLEAN

Valymo ciklo metu specialiai išleidžiami žemos temperatūros garai, kad galėtumėte be vargo pašalinti nešvarumus ir maisto likučius. Orkaitėje išpilkite 200 ml vandens ir įjunkite šią funkciją, kai orkaitė šalta.



VALDIKLIO UŽRAKTAS

Naudodamiesi „Valdiklio užraktas“ galite užrakinti liečiamojo skydelio mygtukus, kad netyčia jų nepaspaustumėte.

Norėdami atrakinti prietaisą, ilgai spauskite jutikliniame skydelyje esantį užrakto klavišą.



PARINKTYS

Kelių orkaitės nustatymų keitimas, šabo režimo pasirinkimas ir „demonstracinio režimo“ išjungimas.



RYŠIO PRIEIGA

Nustatymų pakeitimas arba naujo namų tinklo konfigūravimas.



INFORMACIJA

Norėdami gauti daugiau informacijos apie gaminį.

PASTABOS

- Prietaiso viduje neklokite aliuminio folijos.
- Puodų ir prikaistuvių niekada nevilkite per orkaitės dugną – galite pažeisti emalio dangą.
- Nedėkite sunkių svorių ant durelių ir nesilaikykite už durelių.
- Dėl aukštesnės temperatūros Picos ciklo metu jis bus šiek tiek labiau atvėsintas.

PATARIMAI

KAIP NAUDOTIS GAMINIMO LENTELE

Lentelėje nurodyta tinkamiausia funkcija, priedai ir lygis, naudotinas gaminant įvairius patiekalus. Gaminimo laikas prasideda nuo laiko, kai produktas įdedamas į orkaitę, neįskaitant įkaitinimo laiko (jei jis reikalingas). Gaminimo temperatūros ir laiko vertės yra tik orientacinės, jos priklauso nuo maisto kiekio ir naudojamų priedų tipo. Pradžioje naudokite mažiausias rekomenduojamas vertes ir, jei maistas nepakankamai iškepęs, naudokite didesnes vertes. Naudokite pateikiamus priedus ir rekomenduojame naudoti tamsaus metalo kepimo skardas ir orkaitės padėklus. Taip pat galite naudoti karščiui atsparius arba molinius indus, tačiau nepamirškite, kad tada gaminimo laikas bus šiek tiek ilgesnis.

KELIŲ PATIEKALŲ GAMINIMAS VIENU METU

Naudodami „Priverstinio oro srauto“ funkciją, patiekalus, kuriems reikalinga ta pati temperatūra, galite gaminti vienu metu (pavyzdžiui: žuvį ir daržoves), naudodami skirtingas lentynas. Patiekalą, kurį reikia gaminti trumpiau, išimkite, o patiekalą, kurį reikia gaminti ilgiau, palikite orkaitėje.

MĖSA

Naudokite bet kurį orkaitės padėklą arba karščiui atsparią lėkštę, tinkamą mėsos gabalo, kurį kepsite, dydžiui. Jei kebate kepsnį, į prikaistuvio apačią geriausiai įpilti sultinio ir gaminimo metu mėsą subadyti, kad ji prisipildytų aromato. Atminkite, kad gaminimo metu susidaro garai. Kai kepsnys bus iškepęs, 10–15 minučių jį palikite orkaitėje arba suvynioję į aliuminio foliją.

Jei mėsą norite kepti ant grotelių, parinkite vienodo storio pjaustinius, kad jie visi vienodai iškeptų. Labai storus mėsos gabalus reikia kepti ilgiau. Tam, kad mėsos išorė nesudegtų, grotelių lentyną perkeltkite į žemesnį lygį, kad maistas būtų toliau nuo kepintuvo. Praėjus dviem trečdaliams gaminimo laiko, mėsą apverskite. Atidarydami dureles būkite atsargūs, nes gali išsiveržti garai.

Norint surinkti gaminimo metu susidariusias sultis, rekomenduojama tiesiai po grotelėmis, ant kurių dedamas maistas, padėti surinkimo padėklą, kuriame įpilta pusė litro vandens. Prireikus, vandens papildykite.

DESERTAI

Skanius desertus gaminkite tik vienoje lentynoje naudodami konvekcinę funkciją.

Naudokite tamsaus metalo kepimo skardas ir jas visada dėkite ant pateikiamos grotelių lentynos. Jei norite gaminti keliose lentynose, pasirinkite priverstinio oro srauto funkciją ir kepimo skardas ant lentynų išdėliokite nevienodai, kad karšto oro cirkuliacija būtų optimali.

Kai norite patikrinti, ar mielinės tešlos pyragas iškepė, į pyrago centrą įsmeikite medinį dantų krapštuką. Jei krapštuką ištraukus jis yra švarus, tai reiškia, kad pyragas iškepęs.

Jei naudojate neprisvylančias kepamąsias skardas, kraštų netepkite sviestu, nes gali būti, kad pyragas kraštuose pakils nevienodai.

Jei kepamas kepinyš iškyla, kitą kartą kepkite žemesnėje temperatūroje ir pilkite mažiau skysčio arba geriau išmaišykite mišinį.

Desertams su drėgnu įdaru (sūrio pyragams arba vaisių pyragams) naudokite konvekcinių kepimo funkciją. Jei pyrago apačia šlapia, lentyną perkeltkite į žemesnį lygį ir, prieš dėdami įdarą, pyrago apačią pabarstykite duonos arba biskvito trupiniais.































TEŠLOS KILD.

Prieš tešlą dedant į orkaitę, ją pravartu uždengti drėgnu audiniu. Naudojant šią funkciją, tešlos kildinimo trukmė sutrumpėja maždaug trečdaliu, palyginti su kildinimu kambario temperatūroje (20–25 °C). Pvz., 1 kg picos tešlos kildinamas apie valandą.





MAISTO PRODUKTŲ KATEGORIJOS			KIEKIS	IŠKEPIMO LYGIS	SKRUDINIMO LYGIS	APVERTIMAS (PRAĖJUS RUOŠIMO LAIKO)	LYGIS IR PRIEDAI	
TROŠKINYS IR KEPTI MAKARONAI	Šviežias	Lazanija	0,5–3 kg	-	MED	-	2	
	Šaldyta	Lazanija	0,5–3 kg	-	-	-	2	
Vamzdeliniai makaronai		0,5–3 kg	-	-	-	2		
MĖSA	Jautiena	Kepta jautiena	0,6–2 kg	MED	MED	-	3	
		Kepsnys	2–4 cm	MED	-	2/3	5 4	
		Mėsainių paplotėliai	1,5–3 cm	-	-	3/5	5 4	
	Kiauliena	Kepta kiauliena	0,6–2,5 kg	-	MED	-	3	
		Kiaulienos šonkauliai	0,5–2,0 kg	-	-	2/3	5 4	
		Šoninė	0,5–1,5 cm	-	-	1/2	5 4	
	Vištiena	Karšt. ore kepta višt.	Viščiukas	0,6–2,5 kg	-	-	-	4 2
			Vištienos krūtinėlė	1–4 (cm)	-	-	-	4 2
			Vištienos gabalėliai	0,2–1,5 kg	-	-	-	4 2
			Vištienos blauzdelės	-	-	-	-	4 2
			Paniruotas kotletas	1–4 (cm)	-	-	-	4 2
			Vištienos sparneliai	0,2–1,5 kg	-	-	-	4 2
			Vištienos kepsneliai [šaldyti]	-	-	-	-	4 2
			Vištienos sparneliai [šaldyti]	-	-	-	-	4 2
	Kepta antiena	Antienos filė / krūtinėlė	1–5 cm	-	-	2/3	5 4	
	Kepta kalakutiena	Kalakutienos filė / krūtinėlė	1–5 cm	-	-	2/3	5 4	
	Karšt. ore kepta mėsa	Mėsos iešmeliai	0,2–1,5 kg	-	-	1/2	4 2	
		Kiaulienos kapotinis	1–4 (cm)	-	-	-	4 2	
		Mėsainių paplotėliai	1–4 (cm)	-	-	-	4 2	
		Dešros ir dešrelės	1,5–3,5 (cm)	-	-	-	4 2	
Paniruotas kotletas		1–4 (cm)	-	-	-	4 2		
ŽUVIS IR JŪRŲ GĖRYBĖS	Kepti filė gabalėliai ir kepsniai	Tuno kepsnys	1–3 (cm)	MED	-	3/4	3 2	
		Lašišos kepsnys	1–3 (cm)	MED	-	3/4	3 2	
		Kardžuvės kepsnys	0,5–3 (cm)	-	-	3/4	3 2	
		Menkės filė	0,1–0,3 kg	-	-	-	3 2	
		Jūrinio ešerio filė	0,05–0,15 kg	-	-	-	3 2	

* Siūlomas kiekis

PRIEDAI					
	Grotelių Lentyna	Orkaitės padėklas arba pyrago forma ant grotelių lentynos	Skysčių surinkimo padėklas / kepimo skarda	Surinkimo padėklas su 500 ml vandens	Karšto oro gruzdintuvės padėklas

MAISTO PRODUKTŲ KATEGORIJOS		KIEKIS	IŠKEPIMO LYGIS	SKRUDINIMO LYGIS	APVERTIMAS (PRAĖJUS RUOŠIMO LAIKO)	LYGIS IR PRIEDAI	
ŽUVIS IR JŪRŲ GĖRYBĖS	Kepti filė gabalėliai ir kepsniai	Jūrinio karšio filė	0,05–0,15 kg	-	-	-	 
		Kita filė	0,5–3 (cm)	-	-	-	 
		Filė [šaldyta]	0,5–3 (cm)	-	-	-	 
	Ant grotelių keptos jūrų gėrybės	Šukutės	vienas padėklas	-	-	-	
			Midijos	vienas padėklas	-	-	
		Krevetės	vienas padėklas	-	-	-	 
			Karal. krevetės	vienas padėklas	-	-	-
	Karšt. ore kepta žuvis	Kepta paniruota žuvis	1,5–3,5 (cm)	-	-	-	 
			Žuvies filė	1,5–3,5 (cm)	-	-	-
		Visa žuvis	0,4–0,8 kg	-	-	-	 
			Vėžiagyviai	-	-	-	-
	DARŽOVĖS	Keptos daržovės	Keptos bulvės	0,5–1,5 kg	-	MED	-
Įdarytos daržovės			0,1–0,5 kg [kiekvienas]	-	-	-	
Kitos daržovės			0,5–1,5 kg	-	MED	-	
Daržovių apkepas		Bulvių apkepas	vienas padėklas	-	-	-	 
			Pomidorų apkepas	vienas padėklas	-	-	-
		Paprikų apkepas	vienas padėklas	-	-	-	 
			Brokolių apkepas	vienas padėklas	-	-	-
		Žiedinių kopūstų apkepas	vienas padėklas	-	-	-	 
			Daržovių apkepas	vienas padėklas	-	-	-
Karšt. ore kepta darž.		Naminės bulvytės	0,3–0,8 kg	-	-	-	 
			Bulvės (skilt.)	1–4 (cm)	-	-	-
		Daržovių mišinys	0,3–0,8 kg	-	-	2/3	 
			Cukinijų traškučiai	0,2–0,5 kg	-	-	-
		Keptos bulvės	0,3–0,8 kg	-	-	-	 
			Suktinukai [šaldyti]	-	-	-	-
SŪRŪS KEPINIAI	Sūrus pyragas	0,8–1,2 kg	-	MED	-		
	Daržovių štrudelis	0,5–1,5 kg	-	MED	-		





* Siūlomas kiekis

PRIEDAI					
	Grotelių Lentyna	Orkaitės padėklas arba pyrago forma ant grotelių lentynos	Skysčių surinkimo padėklas / kepimo skarda	Surinkimo padėklas su 500 ml vandens	Karšto oro gruzdintuvės padėklas

































6th sense GAMINIMO LENTELĖ

MAISTO PRODUKTŲ KATEGORIJOS		KIEKIS	IŠKEPIMO LYGIS	SKRUDINIMO LYGIS	APVERTIMAS (PRAĖJUS RUOŠIMO LAIKO)	LYGIS IR PRIEDAI	
SŪRŪS KEPINIAI	Duona	Bandelės	60–150 g [kiekviena]*	-	-	-	3
		Sumuštinių kepalukas	400–600 g [kiekvienas]	-	-	-	2
		Didelis duonos kepalas	0,7–2,0 kg *	-	-	-	2
		Prancūziški batonai	200–300g [kiekvienas]	-	-	-	3
	Pica	Apvali pica	apskrita	-	-	-	2
		Stora pica	padėklas	-	-	-	2
		Pica [šaldyta]	1 sluoksnis*	-	-	-	2
			2 sluoksniai*	-	-	-	4 1
			3 sluoksniai*	-	-	-	5 3 1
			4 sluoksniai*	-	-	-	5 4 2 1
SALDŪS KEPINIAI	Keksai	Biskv. pyragas	0,5–1,2 kg	-	-	-	2
	Sausainiai		0,2–0,6 kg	-	-	-	3
	Kruasanai	vienas padėklas *	-	-	-	-	3
		Kruasanai [šaldyti]	vienas padėklas *	-	-	-	3
	Plikyti pyragaičiai	vienas padėklas *	-	-	-	3	
	Morengai	10–30 g [kiekvienas]	-	-	-	3	
	Pyragas	0,4–1,6 kg	-	-	-	3	
	Štrudelis	0,4–1,6 kg	-	-	-	3	
	Vaisinis pyragas	0,5–2 kg	-	-	-	2	





* Siūlomas kiekis

PRIEDAI					
	Grotelių Lentyna	Orkaitės padėklas arba pyrago forma ant grotelių lentynos	Skysčių surinkimo padėklas / kepimo skarda	Surinkimo padėklas su 500 ml vandens	Karšto oro gruzdintuvės padėklas

KARŠTO ORO GRUZDINTUVĖS LENTELĖ

	RECEPTAS	FUNKCIJA	SIŪLOMAS KIEKIS	ĮKAITINIMAS	TEMPERATŪRA (°C)	TRUKMĖ (MIN.)	LENTYNA IR PRIEDAI
ŠALDYTAS MAISTAS	Pranc.. bulvytės		650–850 g	Taip	200	25–30	 
	Užšaldyti vištienos kepsneliai		500 g	Taip	200	15–20	 
	Žuvies lazdelės		500 g	Taip	220	15–20	 
	Svogūnų žiedai		500 g	Taip	200	15–20	 
DARŽOVĖS	Šviežios cukinijos su džiovėsėliais		400 g	Taip	200	15–20	 
	Naminės bulvytės		300–800 g	Taip	200	20–40	 
	Daržovių mišinys		300–800 g	Taip	200	20–30	 
MĖSA IR ŽUVIS	Vištienos krūtinėlės		1–4 cm	Taip	200	20–40	 
	Vištienos sparneliai		200–1500 g	Taip	220	30–50	 
	Paniruotas kotletas		1–4 cm	Taip	220	20–50	 
	Žuvies filė		1–4 cm	Taip	220	15–25	 

Ruošdami šviežius ar namuose gamintus maisto produktus, maisto paviršių patepkite plonu aliejaus sluoksniu. Siekdami užtikrinti tolygius maisto ruošimo rezultatus, praėjus pusei rekomenduojamo maisto ruošimo laiko pamaišykite ruošiamą maistą.

FUNKCIJOS	 Karštas oras		
PRIEDAI	 Karšto oro gruzdintuvės padėklas	 Orkaitės padėklas arba pyrago forma ant grotelių lentynos	 Skysčių surinkimo padėklas / kepimo skarda arba orkaitės padėklas ant grotelių lentynos

GAMINIMO LENTELĖ

RECEPTAS	FUNKCIJA	ĮKAITINIMAS	TEMPERATŪRA (°C)	TRUKMĖ (MIN.)	LENTYNA IR PRIEDAI
Mieliniai pyragai / Biskvitiniai pyragaičiai		Taip	170	30-50	
		Taip	160	30-50	
		Taip	160	30-50	
Įdaryti pyragai (sūrio pyragas, štrudelis, obuolių pyragas)		Taip	160 - 200	30-85	
		Taip	160 - 200	30-90	
Sausainiai		Taip	150	20-40	
		Taip	140	30-50	
		Taip	140	30-50	
		Taip	135	40-60	
Pyragėliai / bandelės		Taip	170	20-40	
		Taip	150	30-50	
		Taip	150	30-50	
		Taip	150	40-60	
Bandelės su įdaru		Taip	180-200	30-40	
		Taip	180-190	35-45	
		Taip	180-190	35-45 *	
Morengai		Taip	90	110-150	
		Taip	90	130-150	
		Taip	90	140-160 *	
Pica / duona / itališka duonelė		Taip	190-250	15-50	
		Taip	190-230	20-50	
Pica (plonapadė, storapadė, itališka duonelė)		Taip	310	7-12	
		Taip	220-240	25-50 *	
Šaldyta pica		Taip	250	10-15	
		Taip	250	10-20	
		Taip	220-240	15-30	
Pikantiški pyragai (daržovių pyragas, apkepas su įdaru)		Taip	180-190	45-55	
		Taip	180-190	45-60	
		Taip	180-190	45-70 *	

FUNKCIJOS								ECO	
	Įprastinis	Karšto oro srautas	Konvekcinis kepimas	Kepimas ant grotelių	Turbo Grill	Maxi Cooking	Cook4	Ciklas EKO	Pica
PRIEDAI									
	Grotelių Lentyna	Orkaitės padėklas arba pyrago forma ant grotelių lentynos	Skysčių surinkimo skarda / kepimo arba orkaitės padėklas ant grotelių lentynos	Skysčių surinkimo padėklas / kepimo skarda	Surinkimo padėklas su 500 ml vandens				

RECEPTAS	FUNKCIJA	ĮKAITINIMAS	TEMPERATŪRA (°C)	TRUKMĖ (MIN.)	LENTYNA IR PRIEDAI
Užkandėlės / sluoksniuotos tešlos krekeriai		Taip	190–200	20–30	
		Taip	180–190	20–40	
		Taip	180–190	20–40 *	
Lazanija / apkepai su vaisiais ir sūriu / kepti makaronai / vamzdeliniai makaronai		Taip	190–200	45–65	
Aviena / veršiena / jautiena / kiauliena 1 kg		Taip	190–200	80–110	
Kepta kiauliena su paskrudusia odele 2 kg		-	170	110 - 150	
Vištiena / triušiena / antiena 1 kg		Taip	200–230	50–100	
Kalakutiena / žąsiena 3 kg		Taip	190–200	80 - 130	
Kepta žuvis / žuvis folijoje (filė, visa)		Taip	180–200	40–60	
Įdarytos daržovės (pomidorai, cukinijos, baklažanai)		Taip	180–200	50 - 60	
Skrebutis		-	3 (aukštas)	3 - 6	
Žuvies filė / kepsniai		-	2 (vid.)	20 - 30 **	
Dešrelės, kebabai, kiaulienos šonkauliukai, mėsainiai		-	2–3 (vidutinė – aukšta)	15 - 30 **	
Kepta vištiena 1–1,3 kg		-	2 (vid.)	55 - 70 ***	
Ėriuko koja / kojės		-	2 (vid.)	60 - 90 ***	
Keptos bulvės		-	2 (vid.)	35 - 55 ***	
Daržovių apkepas		-	3 (aukštas)	10–25	
Sausainiai		Taip	135	50–70	
Tartaletės		Taip	170	50–70	
Apvali pica		Taip	210	40–60	
Visas patiekalas: Vaisinis pyragas (5 lygis) / lazanija (3 lygis) / mėsa (1 lygis)		Taip	190	40–120 *	
Visas patiekalas: Vaisinis pyragas (5 lygis) keptos daržovės (4 lygis) / lazanija (2 lygis) / mėsos pjautosniai (1 lygis)		Taip	190	40–120 *	
Lazanija ir mėsa		Taip	200	50–100 *	
Mėsa ir bulvės		Taip	200	45 - 100 *	
Žuvis ir daržovės		Taip	180	30 - 50 *	
Įdaryti dideli mėsos gabalai	ECO	-	200	80 - 120 *	
Mėsos pjautosniai (triušiena, vištiena, ėriena)	ECO	-	200	50–100 *	

* Apytikris laikas: atsižvelgiant į skonį, maistą iš orkaitės galima išimti ir kitu metu.

** Praėjus pusei gamavimo laiko maistą apverskite.

*** Praėjus dviem trečdaliams gamavimo laiko, maistą apverskite (jei reikia).

FUNKCIJOS								ECO	
	Įprastinis	Karšto oro srautas	Konvekcinis kepinimas	Kepimas ant grotelių	Turbo Grill	MaxiCooking	Cook4	Ciklas EKO	Pica
PRIEDAI									
	Grotelių Lentyna	Orkaitės padėklas arba pyrago forma ant grotelių lentynos	Skysčių surinkimo skarda / kepimo arba orkaitės padėklas ant grotelių lentynos	Skysčių surinkimo padėklas / kepimo skarda	Surinkimo padėklas su 500 ml vandens				

KAIP NAUDOTIS GAMINIMO LENTELE

Lentelėje nurodyta tinkamiausia funkcija, priedai ir lygis, naudotinas gaminant įvairius patiekalus.

Gaminimo laikas prasideda nuo laiko, kai produktas įdedamas į orkaitę, neįskaitant įkaitinimo laiko (jei jis reikalingas). Gaminimo temperatūros ir laiko vertės yra tik orientacinės, jos priklauso nuo maisto kiekio ir naudojamų priedų tipo. Pradžioje naudokite mažiausias rekomenduojamas vertes ir, jei maistas nepakankamai iškepęs, naudokite didesnes vertes. Naudokite pateikiamus priedus ir rekomenduojame naudoti tamsaus metalo kepimo skardas ir orkaitės padėklus. Taip pat galite naudoti karščiui atsparius arba molinius indus, tačiau nepamirškite, kad tada gaminimo laikas bus šiek tiek ilgesnis.

PRIEŽIŪRA IR VALYMAS

Prieš vykdydami priežiūros arba valymo darbus, įsitikinkite, kad orkaitė atvėso.

Nenaudokite valymo garais įrenginių.

Valydami nenaudokite abrazyvių šveitiklių arba abrazyvių / ėsdinančių valymo priemonių; jos gali pažeisti prietaiso paviršius.

Mūvėkite apsaugines pirštines.

Prieš vykdant bet kokius priežiūros darbus, orkaitę būtina atjungti nuo elektros tinklo.

IŠORINIAI PAVIRŠIAI

- Paviršius valykite drėgna mikropluošto šluoste. Jei paviršiai labai nešvarūs, užlašinkite kelis lašus neutralaus pH ploviklio. Nušluostykite sausa šluoste.
- Nenaudokite korozinių arba braižančių valiklių. Jei tokių medžiagų atsitiktinai patenka ant prietaiso, jas iš karto nuvalykite drėgna mikropluošto šluoste.

VIDINIAI PAVIRŠIAI

- Kaskart panaudoję prietaisą, leiskite orkaitei atvėsti, tada ją nuvalykite, kol ji dar šilta, kad pašalintumėte susikaupusius nešvarumus ir dėmes, atsiradusias nuo maisto likučių. Kad išgaruotų kondensatas, susidaręs gaminant drėgną maistą, orkaitės dureles atidarykite, o paviršius nuvalykite šluoste ar kempine.
- Įjungę „Smart Clean“ funkciją optimaliai nuvalykite vidinius paviršius. (Tik tam tikruose modeliuose).
- Durelių stiklą valykite tinkamu skystu plovikliu.
- Kad valyti būtų lengviau, orkaitės dureles galima išimti.

PRIEDAI

Panaudoję priedus, juos iš karto užmerkite vandenyje su plovikliu; jei jie karšti, juos suimkite mūvėdami orkaitės pirštines. Maisto likučius lengvai nuvalysite šepetėliu arba kempine.

Nevalykite maisto zondo ir mėsos zondo (jei yra) indaplovėje. Skrudinimo karštu oru padėklą (jei yra) galima plauti indaplovėje.

DURELIŲ IŠĖMIMAS IR ĮSTATYMAS

1. Kai norėsite išimti dureles, atidarykite jas iki galo ir nuleiskite laikomuosius įtaisus, kol jie atsilaisvins.

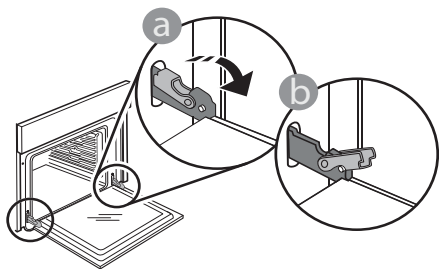

2. Uždarykite dureles. Dureles laikykite tvirtai abiem rankom – nelaikykite suėmę už rankenos.

Išimkite dureles atlikdami jų uždarymo veiksmą ir šiek tiek patraukdami į viršų, kad išlaisvintumėte iš tvirtinimo vietas. Išimtas dureles paguldykite ant minkšto paviršiaus.

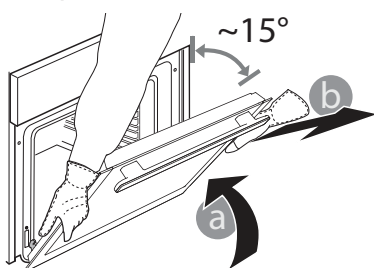

3. Įstatydami dureles pastumkite jas link orkaitės, sulygiuokite vyrių kabliukus tvirtinimo vietose ir užfiksuodami viršutinę dalį.

4. Nuleiskite dureles, tada atidarykite iki galo. Nuleiskite fiksatorelius į pradinę padėtį: įsitikinkite, kad juos visiškai nuleidote.

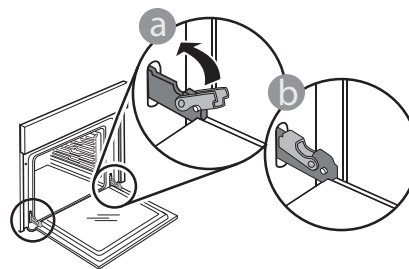

Atsargiai paspauskite ir patikrinkite, ar fiksatoriai yra tinkamoje padėtyje.

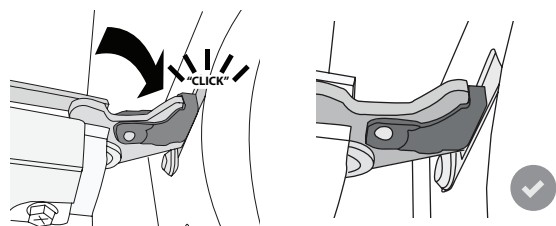

5. Pabandykite uždaryti dureles ir patikrinkite, ar jos lygiuojasi su valdymo skydeliu. Jei ne, pakartokite prieš tai aprašytus veiksmus: Dureles galima sugadinti, jei jos neatsidarinės tinkamai.

LEMPUTĖS KEITIMAS

Dėl lemputės keitimo kreipkitės į garantinio aptarnavimo skyrių.

„WI-FI“ DUK

Kurie „Wi-Fi“ protokolai yra palaikomi?

Įdiegtas „Wi-Fi“ adapteris palaiko „Wi-Fi“ b/g/n Europos šalyse.

Kurie nustatymai turi būti konfigūruojami maršruto parinktuvo programinėje įrangoje?

Būtinai toliau nurodyti maršruto parinktuvo nustatymai: 2,4 GHz įjungtas „Wi-Fi“ b/g/n . DHCP ir NAT suaktyvintas.

Kuri WPS versija yra palaikoma?

Prietaisas nepalaiko WPS.

Ar yra kokių nors skirtumų naudojant išmanųjį telefoną su „Android“ ar „iOS“?

Galite naudoti operacinę sistemą, kurį jums patinka, skirtumo nėra.

Ar galiu vietoje maršrutizatoriaus naudoti mobilųjį ryšį?

Taip, bet debesų paslaugos yra sukurtos nuolat prijungtiems įrenginiams.

Kaip galėčiau patikrinti, ar mano namų interneto ryšys veikia ir belaidžio ryšio funkcija yra įjungta?

Tinklo paiešką galite atlikti naudodamiesi išmaniuoju įrenginiu. Prieš bandydami nepamirškite išjungti visų kitų duomenų ryšių.

Kaip patikrinti, ar prietaisas prijungtas prie belaidžio namų tinklo?

Eikite į maršruto parinktuvo konfigūraciją (žr., maršruto parinktuvo vadovą) ir patikrinkite, ar prietaiso MAC adresas yra belaidžio ryšiu prijungtų įrenginių puslapyje sąrašė.

Kur rasti prietaiso MAC adresą?

Paspauskite „Tools“ (įrankiai), tada paspauskite „Connectivity“ (ryšys) ir ieškokite „Mac address“ (kompiuterio adresas). MAC adresą sudaro 6 skaičių ir raidžių porų, atskirtų dvitaškiu, kombinacija.

Kaip galėčiau patikrinti, ar prietaiso belaidžio ryšio funkcija yra įjungta?

Naudodamiesi išmaniuoju įrenginiu ir programėle „6th Sense Live“ patikrinkite, ar prietaisas yra prisijungęs, ar ne.

Ar yra kas nors, kas galėtų neleisti signalui pasiekti prietaiso?

Patikrinkite, ar jūsų prijungti įrenginiai neišnaudoja viso galimo interneto pralaidumo.

Įsitinkite, kad „Wi-Fi“ naudojantys įrenginiai neviršija didžiausio maršruto parinktuvo leidžiamo skaičiaus.

Koks atstumas turi būti tarp maršruto parinktuvo ir įrenginio?

Paprastai „Wi-Fi“ signalas yra pakankamai stiprus, kad galėtų veikti keliuose kambariuose, bet tai labai priklauso nuo medžiagų, iš kurių pastatytos sienos. Signalo stiprumą galite patikrinti padėję išmanųjį prietaisą prie įrenginio.

Ką daryti, jei belaidis ryšys nepasiekia prietaiso?

Galite panaudoti specialius įrenginius, kurie išplečia „Wi-Fi“ ryšio zoną namuose, pvz., prieigos taškas „Wi-Fi“ kartotuvus ir „Power-line“ tiltą (su prietaisu nepriedamas).

Kaip sužinoti savo belaidžio tinklo pavadinimą ir slaptažodį?

Žr. maršruto parinktuvo dokumentus. Maršruto parinktuvo etiketėje paprastai pateikiama informacija, kuri yra būtina norint pasiekti įrenginio sąrankos puslapį naudojant prijungtą įrenginį.

Ką daryti, jei įrenginio ekrane rodoma , arba įrenginys negali užmegzti pastovaus ryšio su namų maršruto parinktuvu?

Gali būti, kad prietaisas sėkmingai prijungtas prie maršruto parinktuvo, bet jis negali prisijungti prie interneto. Jei norite, kad prietaisas būtų prijungtas prie interneto, patikrinkite maršruto parinktuvo ir (arba) pernašos nustatymus. Paspaudę „Tools“ (įrankiai) ir po to „Connectivity“ (ryšys), galite gauti daugiau informacijos apie ryšio klaidos priežastį.

Maršruto parinktuvo nustatymai: NAT turi būti įjungtas, užkarda ir DHCP turi būti tinkamai sukonfigūruoti.

Palaikomas slaptažodžio šifravimas: WEP, WPA, WPA2. Jei norite išbandyti kitą šifravimo tipą, žr. maršruto parinktuvo vadovą.

Operatoriaus nustatymai: Jei interneto paslaugos teikėjas nustatė galinčių jungtis prie interneto MAC adresų skaičių, gali nepavykti prijungti prietaiso prie debesies. Įrenginio MAC adresas yra jo unikalus identifikatorius. Jei prie interneto norite prijungti kitus įrenginius (ne kompiuterius), dėl procedūrų kreipkitės į interneto paslaugos teikėją.

Kaip galėčiau patikrinti, ar duomenys yra perduodami?

Po to, kai nustatysite tinklą, išjunkite maitinimą, palaukite 20 sek. ir tada vėl įjunkite įrenginį: Naudodamiesi išmaniuoju įrenginiu ir programėle „6th Sense Live“ patikrinkite, ar prietaisas yra prisijungęs, ar ne.

Kai kuriems nustatymams prireikia kelių sekundžių, kol jie atsiranda programoje.

Kaip galiu pakeisti „Whirlpool“ paskyrą, bet palikti prijungtus prietaisus?

Galite sukurti naują paskyrą, bet prieš perkeldami prietaisus į naują paskyrą nepamirškite pasiimti prietaisų iš senosios paskyros.

Pakeičiau maršruto parinktuvą, ką turiu daryti?

Galite pasilikti tuos pačius nustatymus (tinklo pavadinimą ir slaptažodį) arba galite įrenginyje ištrinti ankstesnius nustatymus ir sukonfigūruoti juos iš naujo.

TRIKČIŲ ŠALINIMAS

Problema	Galima priežastis	Sprendimas
Orkaitė neveikia.	Netiekiamas maitinimas. Išjunkite iš elektros tinklo.	Patikrinkite, ar tinkle yra elektros energijos ir ar orkaitė prijungtas elektros maitinimas. Krosnelę išjunkite, vėl įjunkite ir patikrinkite, ar triktis nepašalinta.
Ekrane parodoma raidė „F“ su skaičiais.	Programinės įrangos problema.	Kreipkitės į skambučių centrą ir nurodykite numerį po raidės "F".
Maisto gaminimo funkcija „6th Sense“ baigiasi nerodant atgalinio laiko skaičiavimo. Maisto gaminimas baigiasi nepasibaigus atgaliniam skaičiavimui.	Maisto kiekis skiriasi nuo rekomenduojamo. Kepimo metu atidarytos durelės.	Atidarykite dureles ir patikrinkite maisto produktų paruošimo lygį. Jei reikia, baikite ruošti maistą pasirinkdami tradicinę funkciją.
Orkaitė nekaista.	Kai DEMO REŽIMAS yra „On“, visos komandos yra aktyvios ir meniu veikia, tačiau krosnelė nekaista. Kas 60 sekundžių ekrane rodoma DEMO REŽIMAS.	Pasirinkite „DEMO REŽIMAS“ iš NUSTATYMŲ meniu ir pasirinkite „Off“ (išjungta).
Lemputė išsijungs.	„EKO“ ekonominis režimas „On“.	Meniu NUSTATYMAI pasirinkite EKO ir pasirinkite „Išjungta“.
Durelės neužsidaro tinkamai.	Apsauginiai fiksatoriai yra netinkamoje padėtyje.	Pasirūpinkite, kad apsauginiai fiksatoriai būtų tinkamoje padėtyje, todėl išimdami ir įstatydami dureles vadovaukitės sk. „Valymas ir priežiūra“ pateiktais nurodymais.
Namuose nutrūko maitinimo tiekimas.	Neteisingi galios nustatymai.	Patikrinkite, ar namų tinklas atitinka daugiau nei 3 kW. Jei ne, sumažinkite galią iki 13 amperų. Meniu „NUSTATYMAI“ pasirinkite „GALIA“ ir pasirinkite „Mažas“.
Kepimo ciklas su zondų baigėsi be aiškios priežasties arba ekrane išspausdinta klaida F3E3.	Maisto zondas nėra tinkamai prijungtas.	Patikrinkite maisto zondo prijungimą.

Politiką, standartinę dokumentaciją ir papildomą informaciją galite rasti atlikdami toliau nurodytus veiksmus:

- QR kodo ant produkto naudojimas
- Apsilankę mūsų svetainėje adresu docs.hotpoint.eu
- Arba **kreipdamiesi į techninės priežiūros centrą** (žr. telefono numerius garantijos lankstinuke). Kreipiantis į techninės priežiūros centrą būtina pateikti gaminio duomenų plokštelėje nurodytus kodus.

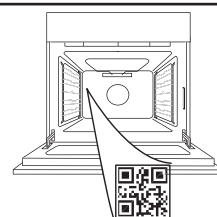

Whirlpool



400020003071

**DZIĘKUJEMY ZA ZAKUP PRODUKTU WHIRLPOOL**

W celu uzyskania kompleksowej pomocy prosimy zarejestrować swoje urządzenie na stronie www.whirlpool.eu/register

W CELU UZYSKANIA SZCZEGÓŁOWYCH INFORMACJI, NALEŻY ZESKANOWAĆ KOD QR NA URZĄDZENIU

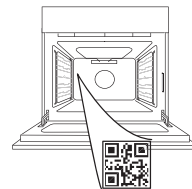

Przed użyciem urządzenia należy uważnie przeczytać instrukcje bezpieczeństwa.

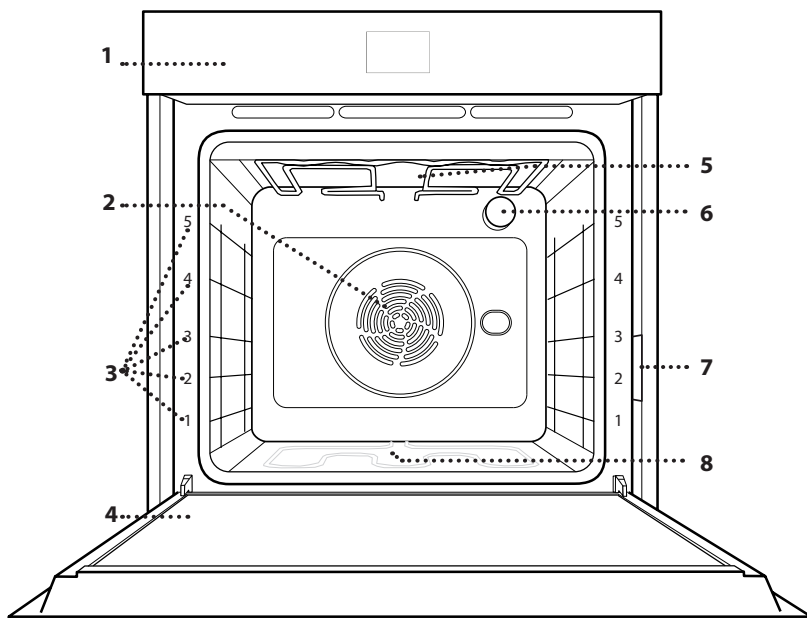
OPIS PRODUKTU

1. Panel sterowania
2. Wentylator i grzałka okrągła (niewidoczna)
3. Prowadnice półek (poziom jest zaznaczony na froncie piekarnika)
4. Drzwiczki
5. Grzałka górna/grill
6. Oświetlenie piekarnika
7. Tabliczka znamionowa (nie usuwać)
8. Grzałka dolna (niewidoczna)

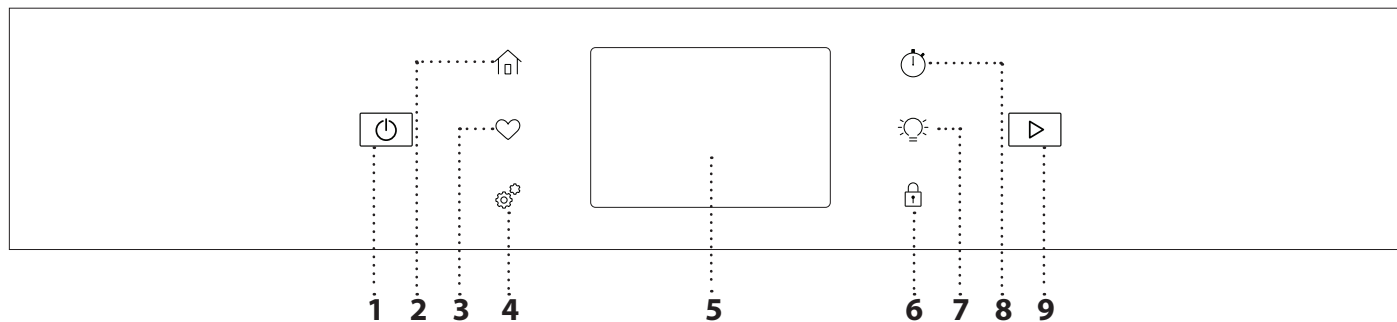
PANEL STEROWANIA**1. WŁĄCZANIE/WYŁĄCZANIE**

Włączanie i wyłączanie piekarnika.

2. MENU GŁÓWNE

Aby uzyskać szybki dostęp do menu głównego.

3. ULUBIONE

Odtworzenie listy ulubionych funkcji.

4. NARZĘDZIA

Do wybierania spośród kilku opcji piekarnika oraz do zmiany ustawień i preferencji.

5. WYŚWIETLACZ**6. BLOKADA ELEMENTÓW STERUJĄCYCH**

Blokada elementów sterujących umożliwia zablokowanie przycisków na ekranie dotykowym, tak aby nie można było ich nacisnąć przez przypadek.

7. OŚWIETLENIE

Aby włączyć/wyłączyć lampę piekarnika.

8. MINUTNIK KUCHENNY

Tę funkcję można aktywować podczas używania jakiegось funkcji pieczenia lub jedynie do zachowania czasu.

9. ROZPOCZNIJ

Aby uruchomić funkcję gotowania.

AKCESORIA

RUSZT

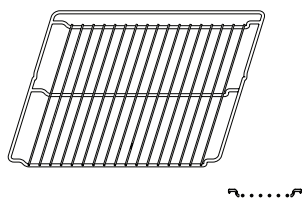

Służy do pieczenia potraw lub jako miejsce do położenia patelni, form do pieczenia i innych naczyń żaroodpornych.

BLACHA NA ŚCIEKAJĄCY TŁUSZCZ

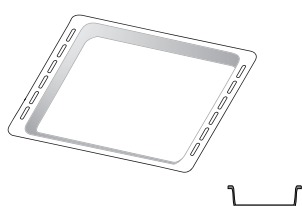

Do stosowania jako blacha piekarnika do pieczenia mięsa, ryb, warzyw, focaccii itp. lub w przypadku umieszczenia pod rusztem, do zbierania ociekającego tłuszczu i soków.

BLACHA DO PIECZENIA*

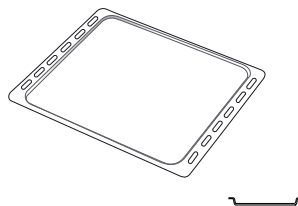

Służy do pieczenia wszelkiego rodzaju ciast i chleba oraz mięsa, ryb w folii itd.

SZYNY PRZESUWNE *

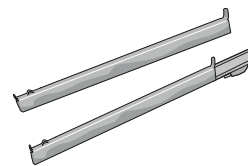

Ułatwiają wkładanie i wyjmowanie akcesoriów.

BLACHA DO SMAŻENIA BEZ TŁUSZCZU *

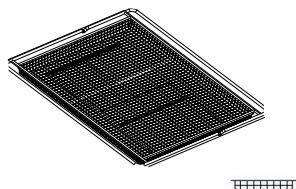

Używana do pieczenia z wykorzystaniem funkcji smażenia bez tłuszczu, z blachą do pieczenia umieszczoną niżej w celu zbierania ewentualnych okruszków i płynów. Można ją myć w zmywarce.

Liczba i rodzaj akcesoriów może różnić się w zależności od zakupionego modelu.

Inne akcesoria można nabyć oddzielnie; w sprawie zamówień i w celu uzyskania informacji prosimy o kontakt z działem obsługi posprzedażnej.

* Dostępne tylko w wybranych modelach

UMIESZCZANIE RUSZTU I INNYCH AKCESORIÓW

Umieścić ruszt poziomo, przesuwać go wzdłuż prowadnic i upewniając się, że strona z uniesioną krawędzią jest skierowana ku górze.

Inne akcesoria, takie jak blacha na ściekający tłuszcz czy blacha do pieczenia, są wsuwane poziomo, w taki sam sposób, jak ruszt.

WYJMOWANIE I PONOWNY MONTAŻ PROWADNIC PÓLEK

• Aby wymontować prowadnice, należy wykręcić śruby mocujące (jeśli są obecne) po obu stronach za pomocą monety.

Podnieść prowadnice do góry i wyciągnąć dolne części z ich gniazd: teraz prowadnice półek można wyjąć.

• Aby ponownie zamontować prowadnice półek, najpierw dopasuj je z powrotem w górnym gnieździe. Trzymając prowadnice uniesione ku górze, wsunąć je do komory piekarnika, a następnie opuścić do dolnego miejsca zamocowania.

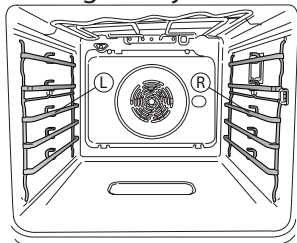

Lewą („L”) i prawą („R”) prowadnicę półki można rozpoznać po logo wskazanym na tej ilustracji.

ZAMOCOWANIE PRZESUWNYCH SZYN

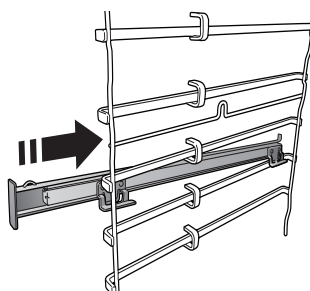

Wyjąć prowadnicę półki z piekarnika i zdjąć plastikowe zabezpieczenie z przesuwnych prowadnic.

Zamocować górny zacisk szyny do prowadnicy półki i przesunąć ją wzdłuż tak daleko, jak to możliwe. Opuścić drugi zacisk tak, aby znalazł się w odpowiednim miejscu.

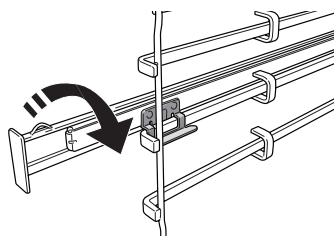

Aby zabezpieczyć prowadnicę, należy docisnąć mocno dolną część zacisku do prowadnicy półki. Sprawdzić, czy prowadnice przesuwiają się swobodnie. Powtórzyć powyższe czynności dla drugiej prowadnicy półki na tym samym poziomie.

Uwaga: Prowadnice wysuwane można montować na dowolnym poziomie.

FUNKCJE



TRYBY RĘCZNE

• KONWENCJONALNE

Do pieczenia dowolnego rodzaju potraw na jednym poziomie.

• PIECZENIE KONWEKCYJNE

Do pieczenia mięsa, ciast z nadzieniem tylko na jednej półce.

• TERMOOBIEG

Do gotowania różnych potraw wymagających tej samej temperatury gotowania na kilku półkach (maksymalnie trzech) jednocześnie. Funkcja ta pozwala na pieczenie bez wzajemnego przenikania się zapachów pieczonych potraw.

• GRILL

Do grillowania steków, kebabów i kielbasek, do zapiekania warzyw lub do przyrumieniania pieczywa. Podczas grillowania mięsa zalecamy używanie blachy na ściekający tłuszcz do zbierania soków wydzielanych podczas pieczenia: Blachę na ściekający tłuszcz można umieścić na dowolnym poziomie poniżej rusztu i nalać do niej 500 ml wody pitnej.

• TURBO GRILL

Do pieczenia dużych kawałków mięsa (udziec, rostbef, kurczak). Zalecamy zastosowanie blachy na ściekający tłuszcz: Blachę na ściekający tłuszcz można umieścić na dowolnym poziomie poniżej blachy do pieczenia i nalać do niej ok. 500 ml wody pitnej.

• SZYBKIE NAGRZEW.

W celu szybkiego nagrzania piekarnika.

• COOK 4

Do pieczenia różnych potraw w tej samej temperaturze, jednocześnie na czterech poziomach. Funkcji tej można używać do pieczenia ciasteczek, ciast, okrągłej pizzy (również mrożonej) oraz do przygotowywania całych posiłków. Należy postępować zgodnie ze wskazówkami z tabeli pieczenia, aby uzyskać najlepsze rezultaty.

• FUNKCJE SPECJALNE

» PIZZA

Ta funkcja umożliwi przygotowanie wspaniałej domowej pizzy w mniej niż 10 minut, jak w restauracji. Dedykowany cykl gotowania działa w temperaturze powyżej 300 stopni Celsjusza, zapewniając pizzę miękką w środku, chrupiącą na brzegach i idealnie oraz równomiernie przyrumienioną. Połączenie tej funkcji z kamieniem do pizzy WPro i nagrzewaniem przez 30 minut pozwala upiec pizzę w 5-8 minut.

W przypadku zamówień i potrzeby zasięgnięcia informacji należy skontaktować się z serwisem posprzedażowym lub www.whirlpool.eu

» SMAŻENIE BEZ TŁ.

Funkcja ta umożliwi przyrządzenie frytek, nuggetsów z kurczaka i innych potraw przy użyciu mniejszej ilości oleju, dzięki czemu są one przyjemnie chrupiące. Elementy grzewcze pracują cyklicznie, aby odpowiednio ogrzać komorę, podczas gdy wentylator wymusza cyrkulację gorącego powietrza. Najlepsze oczekiwane wyniki przyrządzania można osiągnąć tylko przy użyciu blachy do smażenia bez tłuszczu

(dostarczanej z niektórymi modelami). Umieścić żywność na blasze do smażenia bez tłuszczu w jednej warstwie i postępować zgodnie z instrukcjami tabeli smażenia bez tłuszczu, aby uzyskać najlepsze rezultaty. Należy unikać używania więcej niż jednej blachy, aby zapobiec nierównomiernemu przyrządzeniu.

» ROZMRAŻANIE

Do przyspieszania rozmrażania artykułów spożywczych. Zaleca się umieszczenie potrawy na środkowym poziomie. Zaleca się pozostawienie potrawy w opakowaniu, aby zapobiec wysuszeniu jej powierzchni.

» UTRZYMANIE TEMPERATURY

Pozwala utrzymać ciepło i chrupkość świeżo upieczonych potraw.

» WYRASTANIE

Zapewnia optymalne wyrastanie różnych rodzajów ciast. Aby zachować wysoką jakość wyrastania ciasta, nie należy włączać tej funkcji, kiedy urządzenie jest wciąż nagrzane po poprzednim cyklu pieczenia.

» MROŻONKI GOTOWE

Do podgrzewania gotowych potraw, przechowywanych w temperaturze pokojowej lub w lodówce (biszkopty, różne ciasta, muffinki, dania z makaronu oraz pieczywo). Za pomocą tej funkcji można szybko i delikatnie upiec wszelkie potrawy oraz podgrzać wcześniej upieczoną potrawę. Nie trzeba wstępnie nagrzewać piekarnika. Należy przestrzegać wskazówek dotyczących przygotowania podanych na opakowaniu.

» PIECZENIE MAXI

Funkcja ta automatycznie wybiera najlepszy tryb przyrządzania potraw i temperaturę pieczenia dużych kawałków mięs (powyżej 2,5 kg). Zaleca się obrócenie mięsa podczas pieczenia w celu zapewnienia równomiernego przyrumienienia z obu stron. Od czasu do czasu należy podlać mięso, aby nie dopuścić do jego nadmiernego wysuszenia.

» CYKL ECO

Do pieczenia nadziewanych kawałków mięsa i filetów na jednej półce. Jeżeli ten cykl ECO jest używany, światelko kontrolki pozostaje zgaszone przez cały czas gotowania. Aby skorzystać z funkcji ECO i tym samym zoptymalizować zużycie energii, drzwiczki piekarnika nie powinny być otwierane, dopóki potrawa nie będzie gotowa.

• MROŻONA ŻYWNOŚĆ

Funkcja automatycznie dobiera optymalną temperaturę oraz tryb pieczenia dla 5 różnych kategorii gotowych dań mrożonych. Nie trzeba wstępnie nagrzewać piekarnika.



AUTO MODES

Funkcja ta umożliwi w pełni zautomatyzowane pieczenie wszystkich rodzajów potraw. Aby najlepiej wykorzystać możliwości tej funkcji, należy stosować się do wskazówek zawartych w danej tabeli pieczenia. Nie trzeba wstępnie nagrzewać piekarnika.

JAK KORZYSTAĆ Z DOTYKOWEGO WYŚWIETLACZA



Aby wybrać lub zatwierdzić:

Dotknąć ekranu, aby wybrać wymaganą wartość lub pozycję z menu.



Aby przewinąć menu lub listę:

Wystarczy przeciągnąć palcem wzdłuż wyświetlacza, aby przewinąć pozycje lub wartości.

Aby potwierdzić ustawienia lub przejść do następnego ekranu:

Dotknąć „USTAW” lub „DALEJ”.

Aby powrócić do poprzedniego ekranu:

Dotknąć ← .

PIERWSZE UŻYCIE

Przy pierwszym uruchomieniu urządzenia należy je skonfigurować.

Ustawienia można ponownie zmienić poprzez naciśnięcie , aby wejść do menu „Narzędzia”.

1. WYBÓR PREFERENCJI JĘZYKOWYCH

Przy pierwszym uruchomieniu urządzenia należy ustawić język i czas.

- Przeciągnąć palcem wzdłuż ekranu, aby przewinąć listę dostępnych języków.
- Dotknąć wybranego języka.

2. USTAWIENIE WIFI

Funkcja 6th Sense Live umożliwi zdalną obsługę piekarnika za pomocą urządzenia mobilnego. Aby umożliwić zdalne sterowanie urządzeniem, należy najpierw pomyślnie wykonać procedurę konfiguracji połączenia. Ta procedura jest konieczna w celu rejestracji posiadanego urządzenia oraz podłączenia go do sieci domowej.

- Stuknij "Dodaj urządzenie" w aplikacji mobilnej, aby kontynuować konfigurację połączenia.
- W produkcie otwórz sekcję "Narzędzia/Połączenie/Połącz z siecią", aby rozpocząć konfigurację.

W JAKI SPOSÓB SKONFIGUROWAĆ POŁĄCZENIE

Aby użyć tej funkcji, należy posiadać: Smartfon lub tablet oraz bezprzewodowy router podłączony do internetu. Należy użyć urządzenia mobilnego, aby sprawdzić, czy sygnał bezprzewodowej domowej sieci jest silny w pobliżu urządzenia. Router lub mobilne urządzenie do tetheringu musi różnić się od urządzenia, na którym zainstalowana jest aplikacja mobilna.

Minimalne wymagania.

Urządzenie mobilne: Android z ekranem o rozdzielczości 1280x720 (lub wyższej) lub iOS.

Sprawdź na App store (platforma z aplikacjami) kompatybilność aplikacji z wersją systemu Android lub iOS.

Bezprzewodowy router: 2,4Ghz WiFi b/g/n.

1. Pobranie aplikacji 6th Sense Live

Pierwszym krokiem do połączenia urządzenia jest pobranie aplikacji na urządzenie mobilne. Aplikacja 6th Sense Live App poprowadzi użytkownika przez wszystkie opisane tutaj kroki. Można pobrać aplikację 6th Sense Live App ze sklepu App Store lub Google Play Store.

2. Utworzenie konta

Jeśli jeszcze nie zostało to zrobione, należy utworzyć konto. Umożliwi to połączenie posiadanych urządzeń w sieć oraz ich zdalny podgląd i sterowanie.

3. Zarejestrowanie posiadanego urządzenia

Zarejestrować posiadane urządzenie zgodnie ze wskazówkami aplikacji. Aby ukończyć proces rejestracji, będziesz potrzebować

- Numer identyfikatora inteligentnego urządzenia (SAID) znajdujący się w sekcji Narzędzia/Połączenie/Połącz z siecią,
- 12-cyfrowy numer produktu znajdujący się na etykiecie produktu,
- Aktywne połączenie Bluetooth w smartfonie.

Gdy urządzenie będzie gotowe, dodaj je za pośrednictwem aplikacji mobilnej i postępuj zgodnie z wyświetlanymi instrukcjami.

Uwaga:

Bluetooth musi być włączony tylko podczas procesu rejestracji.

Połączenie Wi-Fi można skonfigurować tylko za pośrednictwem aplikacji mobilnej.

Procedura połączenia będzie musiała być powtórzona, jedynie jeśli zmienione zostaną ustawienia posiadanego routera (np. nazwa sieci lub hasło lub dostawca danych).

3. USTAWIANIE GODZINY ORAZ DATY

Połączenie piekarnika z domową siecią sprawi, że godzina i data ustawią się automatycznie. W przeciwnym razie konieczne będzie ręczne ustawienie godziny i daty

- Wprowadzić odpowiednie liczby, aby ustawić godzinę.
- Dotknąć „USTAW”, aby potwierdzić.

Po ustawieniu godziny należy ustawić datę

- Wprowadzić odpowiednie liczby, aby ustawić datę.
- Dotknąć „USTAW”, aby potwierdzić.

Po długiej przerwie w zasilaniu należy ponownie ustawić godzinę i datę.

4. USTAWIANIE ZUŻYCIA ENERGII

Piekarnik jest zaprogramowany tak, aby zużywać energię elektryczną w stopniu zgodnym z poborem mocy przez domową instalację elektryczną, większym niż 3 kW (16 amperów): Jeśli w gospodarstwie domowym wykorzystywana jest mniejsza moc, należy zmniejszyć tę wartość (13 amperów).

- Dotknąć wartości po prawej stronie, aby wybrać moc.
- Dotknąć „OK”, aby zakończyć początkową konfigurację.

5. ROZGRZEWANIE PIEKARNIKA

Nowe urządzenie może mieć wyczuwalny zapach, który jest pozostałością po produkcji: jest to zjawisko normalne. Dlatego przed przystąpieniem do przygotowywania potraw zalecamy rozgrzanie piekarnika „na pusto”, co ułatwi pozbycie się tego zapachu.

CODZIENNA EKSPLOATACJA

1. WYBIERANIE FUNKCJI

Aby włączyć piekarnik, nacisnąć  lub dotknąć ekranu w dowolnym miejscu.

Wyświetlacz umożliwia wybór pomiędzy trybami ręcznymi a trybami 6th Sense.

- Dotknąć głównej żądanej funkcji, aby przejść do odpowiedniego menu.
- Przewijać do góry lub w dół, aby zapoznać się z listą.
- Wybrać żądaną funkcję, dotykając jej.

2. USTAWIANIE FUNKCJI RĘCZNYCH

Po wybraniu żądanej funkcji istnieje możliwość zmiany jej ustawień. Na wyświetlaczu będą pojawiać się ustawienia, które można zmieniać.

TEMPERATURA / POZ. GRILLOWANIA / POZIOM PARY

- Dotknąć głównej żądanej funkcji, aby przejść do odpowiedniego menu.

W zależności od wybranej funkcji można aktywować lub dezaktywować podgrzewanie za pomocą specjalnego przełącznika.

CZAS TRWANIA

Nie trzeba ustawiać czasu pieczenia, jeśli ma być używany tryb ręczny. W trybie ograniczonym czasowo piekarnik piecze potrawę przez ustawiony wcześniej okres. Po zakończeniu czasu pieczenia kończy się ono automatycznie.

- Aby ustawić czas trwania, dotknij sekcji Czas lub „Ustaw czas gotowania” po naciśnięciu przycisku START.
- Wprowadzić odpowiednie liczby, aby ustawić żądany czas pieczenia.
- Dotknąć „DALEJ”, aby potwierdzić.

Aby anulować ustawiony czas trwania podczas gotowania, a więc ręcznie zarządzić zakończeniem gotowania, można dotknąć wartości wskazującej ten czas i ustawić „0” lub otworzyć menu w postaci trzech kropek oraz edytować czas gotowania.

Jeśli chcesz zatrzymać cykl, otwórz menu z trzema kropkami i wybierz opcję „Zatrzymaj gotowanie”.

3. USTAWIANIE TRYBÓW AUTOMATYCZNYCH 6TH SENSE

Automatyczne tryby 6th Sense umożliwiają przygotowywanie szerokiej gamy potraw poprzez wybranie ich z listy. Większość ustawień pieczenia jest wybierana automatycznie przez urządzenie w celu osiągnięcia najlepszych rezultatów.

Co więcej, dzięki specjalnemu czujnikowi, który jest w stanie rozpoznać zawartość wilgoci w żywności, niektóre z funkcji 6th Sense Auto Modes pozwalają osiągnąć optymalne gotowanie dla każdego rodzaju żywności bez żadnych ustawień: czujnik zatrzyma gotowanie w idealnym momencie. Tylko podczas ostatnich kilku minut gotowania na wyświetlaczu pojawi się odliczanie wskazujące pozostały czas gotowania.

- Wybrać przepis z listy.

Funkcje są wyświetlane według kategorii żywności w sekcji "6th SENSE FOOD" (patrz odpowiednie tabele).

- Po wybraniu funkcji należy po prostu wskazać cechy potrawy (ilość, waga itp.), która ma być pieczona, aby uzyskać idealny efekt.

4. USTAWIANIE OPÓŹNIENIA STARTU PIECZENIA

Można opóźnić pieczenie przed rozpoczęciem działania funkcji: Funkcja rozpocznie działanie o godzinie, która zostanie wcześniej ustawiona.

- Naciśnij „OPÓŹNIENIE”, aby ustawić wymaganą godzinę. Można wybrać czas rozpoczęcia lub czas, w którym potrawa ma być gotowa zgodnie z wybranymi funkcjami.
- Po ustawieniu żadanego opóźnienia, dotknij opcji „USTAW”, aby rozpocząć czas oczekiwania.
- Włożyć potrawę do piekarnika i zamknąć drzwiczki: Funkcja rozpocznie działanie automatycznie po okresie, który został obliczony.

Programowanie czasu opóźnienia pieczenia powoduje wyłączenie fazy wstępnego nagrzewania: Piekarnik osiągnie żadaną temperaturę stopniowo, co oznacza, że czas pieczenia będzie nieznacznie dłuższy niż ten podany w tabeli pieczenia.

- Aby natychmiast włączyć funkcję i anulować zaprogramowany czas opóźnienia, dotknij opcji „POMIŃ OPÓŹNIENIE”.

5. WŁĄCZANIE FUNKCJI

- Po skonfigurowaniu ustawień, dotknąć „ROZPOCZNIJ”, aby aktywować funkcję.

Jeśli piekarnik jest gorący, a funkcja wymaga konkretnej temperatury maksymalnej, na wyświetlaczu pojawi się komunikat. W każdym momencie podczas pieczenia można zmienić wartości, które zostały ustawione, dotykając wartości, która ma być zmieniona. Wszystkie opcje dostępne do modyfikacji można przeglądać, otwierając menu z trzema kropkami w lewej dolnej części wyświetlacza.

W dowolnym momencie można zatrzymać aktywowaną funkcję, wciskając przycisk .

6. NAGRZEWANIE

Jeśli wcześniej została aktywowana, po włączeniu funkcji wyświetlacz pokazuje status fazy wstępnego nagrzewania. Po zakończeniu tej fazy rozlegnie się sygnał dźwiękowy, a na wyświetlaczu pojawi się komunikat „PIEKARNIK GOTOWY”

- Otworzyć drzwiczki.
- Włożyć danie.
- Zamknij drzwiczki i naciśnij przycisk „Uruchom teraz” lub "START", aby rozpocząć gotowanie.

Umieszczenie potraw w piekarniku przed końcem procesu wstępnego nagrzewania może mieć wpływ na jakość przygotowywanych potraw. Otwarcie drzwiczek w trakcie fazy wstępnego nagrzewania przerwie nagrzewanie piekarnika. Czas pieczenia nie zawiera fazy wstępnego nagrzewania.

Można zmienić domyślne ustawienie opcji podgrzewania dla funkcji gotowania, które umożliwiają robienie tego ręcznie.

- Wybierz funkcję, która umożliwia ręczne wybranie funkcji podgrzewania.
- Użyj dedykowanego przełącznika podgrzewania w prawym dolnym rogu wyświetlacza, aby włączyć lub wyłączyć podgrzewanie. Zostanie to ustawione jako opcja domyślna.

7. OBRÓCENIE LUB KONTROLA POTRAWY

Niektóre tryby automatyczne 6th Sense wymagają obracania potraw podczas pieczenia. Urządzenie wyda sygnał dźwiękowy,

a na wyświetlaczu pojawi się wskazówka mówiąca o konieczności wykonania czynności.

- Otworzyć drzwiczki.
- Przeprowadzić czynność wskazaną na wyświetlaczu.
- Zamknij drzwiczki, następnie dotknij opcji „START”, aby wznowić pieczenie.

W ten sam sposób, w momencie kiedy pozostanie 5% czasu do zakończenia pieczenia, piekarnik wyświetli komunikat, aby sprawdzić potrawę.

Urządzenie wyda sygnał dźwiękowy, a na wyświetlaczu pojawi się wskazówka mówiąca o konieczności wykonania czynności.

- Sprawdź potrawę
- Zamknij drzwiczki, następnie dotknij opcji „START”, aby wznowić pieczenie.

8. KONIEC PIECZENIA

Sygnał dźwiękowy i wskazanie na wyświetlaczu oznaczają, że pieczenie zostało zakończone. Przy niektórych funkcjach, po zakończeniu pieczenia można dodatkowo przyrumienić potrawę, wydłużyć czas pieczenia lub zapisać funkcję jako ulubioną.

- Dotknij opcji „DODAJ DO ULUBIONYCH”, aby zapisać ją w ulubionych.
- Wybrać „Dodatkowe przyrumienienie”, aby rozpocząć pięciominutowy cykl przyrumieniania.
- Dotknij opcji „+5 min”, aby wydłużyć czas pieczenia

9. ULUBIONE

Funkcja Ulubione przechowuje ustawienia piekarnika dla ulubionych przepisów użytkownika.

Piekarnik automatycznie rozpoznaje najczęściej używane funkcje. Po kilku użyciach danego przepisu urządzenie zaproponuje dodanie funkcji do Ulubionych.

JAK ZAPISAĆ FUNKCJĘ

Po zakończeniu funkcji dotknij opcji „DODAJ DO ULUBIONYCH”, aby zapisać ją jako ulubioną. Umożliwi to szybkie używanie danej funkcji w przyszłości przy zachowaniu tych samych ustawień.

WCZEŚNIEJ ZAPISANE

Aby zobaczyć menu Ulubione nacisnąć  : Wszystkie zapisane funkcje zostaną wyświetlone w tym menu. Dotknij opcji „ROZPOCZNIJ”, aby aktywować wybraną funkcję.

ZMIANA USTAWIEŃ

Na ekranie Ulubionych można dodać do ulubionych obraz lub nazwę, aby dostosować funkcję do swoich preferencji.

- Wybrać funkcję, która ma być zmieniona.
- Dotknij ikony trzech kropek w prawym górnym rogu.
- Wybrać właściwość, która ma być zmieniona.
- Dotknąć „ZAPISZ”, aby zatwierdzić zmiany.

Jeśli chcesz usunąć określoną funkcję, w tym menu znajdziesz opcję „USUŃ ULUBIONĄ”.

10. NARZĘDZIA

Nacisnąć , aby otworzyć menu „Narzędzia” w dowolnym momencie. To menu umożliwia wybór spośród kilku opcji oraz zmianę ustawień lub preferencji dla urządzenia lub wyświetlacza.

AKTYWNIANIE ZDALNE

Aby umożliwić korzystanie z aplikacji 6th Sense Live.

MINUTNIK KUCHENNY

Tę funkcję można aktywować podczas używania jakiejś funkcji pieczenia lub jedynie do zachowania czasu. Po włączeniu funkcji minutnik kuchenny będzie nadal niezależnie odliczać czas, nie zakłócając działania funkcji. Gdy minutnik kuchenny jest aktywny, można także wybrać i włączyć funkcję.

Minutnik będzie nadal odliczał czas w prawym górnym rogu ekranu.

Aby przywrócić lub zmienić minutnik kuchenny:

- Naciśnij opcję timera kuchennego.

Kiedy odliczanie wybranego czasu dobiegnie końca, pojawi się komunikat na wyświetlaczu i rozlegnie się sygnał dźwiękowy.

- Dotknij opcji „WSTRZYMAJ”, jeśli chcesz wstrzymać timer. Następnie możesz dotknąć opcji „WZNOW”, aby ponownie uruchomić timer.
- Dotknij opcji „ANULUJ”, aby anulować ustawienia minutnika lub ustawić nowy czas trwania.
- Dotknij opcji „+1 min”, aby wydłużyć czas trwania o 1 minutę.

OŚWIETLENIE

Aby włączyć/wyłączyć lampę piekarnika.

SMART CLEAN

W ramach tego specjalnego niskotemperaturowego cyklu czyszczenia brud i resztki jedzenia można z łatwością usunąć za pomocą pary. Na dno piekarnika wlać 200 ml pitnej wody i uruchomić funkcję, upewniając się, że piekarnik jest zimny.

BLOKADA ELEMENTÓW STERUJĄCYCH

Blokada elementów sterujących umożliwia zablokowanie przycisków na ekranie dotykowym, tak aby nie można było ich nacisnąć przez przypadek.

Aby odblokować urządzenie, naciśnij i przytrzymaj przycisk blokady na panelu dotykowym.

PREFERENCJE

Umożliwia zmianę kilku ustawień piekarnika, wybranie trybu Szabasowego i wyłączenie „Trybu demo”.

ŁĄCZNOŚĆ

Do zmiany ustawień lub konfigurowania nowej domowej sieci.

INFORMACJE

W celu uzyskania dalszych informacji o produkcie.

UWAGI

- Nie przykrywać wnętrza piekarnika folią aluminiową.
- Nie należy przeciągać form ani patelni po dnie piekarnika, ponieważ może to porysować jego emaliowaną powierzchnię.
- Nie umieszczaj ciężkich przedmiotów na drzwiczkach i nie przytrzymuj ich.
- Ze względu na wyższą temperaturę cyklu Pizza należy spodziewać się nieco mocniejszego chłodzenia.

PRAKTYCZNE PORADY

JAK POSŁUGIWAĆ SIĘ TABELĄ PIECZENIA

Tabela zawiera listę najkorzystniejszych funkcji, akcesoriów i poziomów pieczenia dla różnych rodzajów potraw. Czasy pieczenia są liczone od momentu włożenia potrawy do piekarnika, z wyjątkiem potraw wymagających nagrzewania wstępnego. Temperatury oraz czasy pieczenia są orientacyjne i zależą od ilości potrawy lub od rodzaju akcesoriów. Początkowo należy stosować najniższe sugerowane ustawienia, a jeśli potrawa nie jest wystarczająco dopieczona, należy użyć wyższych. Zaleca się stosowanie akcesoriów dołączonych w zestawie lub, w miarę możliwości, blach lub form do pieczenia z ciemnego metalu. Można stosować również naczynia i akcesoria ze szkła żaroodpornego (pyrex) lub ceramiczne. Czas pieczenia nieco się wtedy wydłuży.

JEDNOCZESNE PIECZENIE RÓŻNYCH POTRAW

Korzystając z funkcji „Termoobieg”, można jednocześnie piec różne potrawy wymagające tej samej temperatury (np: ryby i warzywa), umieszczając je na różnych półkach. Potrawy wymagające krótszego pieczenia należy wyjąć wcześniej, pozostawiając te, które powinny piec się dłużej.

MIĘSO

Użyć dowolnego rodzaju tacy piekarnika lub naczynia żaroodpornego dostosowanego do wielkości przyrządzanej porcji mięsa. W przypadku pieczenia zaleca się wlanie na dno naczynia niewielkiej ilości rosołu, aby nieco zwilżyć mięso i dodać smaku. Należy pamiętać, że w trakcie tej operacji jest wytwarzana para. Gdy pieczeń jest już gotowa, zostawić ją w piekarniku na ok. 10–15 min lub zawinąć w folię aluminiową.

Przygotowując mięso do grillowania należy pamiętać, że najlepsze wyniki uzyskuje się, gdy kawałki mają tę samą grubość. Bardzo grube porcje mięsa wymagają dłuższego czasu przyrządzania. Aby zapobiec przypaleniu powierzchni mięsa, należy je odsunąć od grzałki grilla i umieścić ruszt na niższym poziomie. Obrócić mięso po upływie dwóch trzecich czasu pieczenia. Ostrożnie otworzyć drzwi, ponieważ z urządzenia może wydostać się gorąca para.

Zaleca się stosowanie tacy, na której będą gromadzić się ściekające soki — należy do niej wlać pół litra wody i umieścić bezpośrednio pod rusztem, na którym grillowane są produkty. W razie potrzeby uzupełniać wodę.

DESERY

Delikatne desery należy piec z wykorzystaniem funkcji pieczenia konwencjonalnego tylko na jednym poziomie.

Stosować formy z ciemnego metalu i stawiać je zawsze na ruszcie dostarczonym wraz z piekarnikiem. Do pieczenia na kilku poziomach należy wybierać funkcję termoobiegu i ustawiać formy na ruszcie w taki sposób, aby zapewnić swobodną cyrkulację powietrza.

Aby sprawdzić, czy ciasto jest już gotowe, wsunąć drewniany patyczek w ciasto w jego najwyższym punkcie. Jeśli patyczek pozostaje suchy, ciasto jest gotowe.

Nie smarować masłem ścianek form, w których zastosowano nieprzywierającą powłokę. W przeciwnym razie, ciasto może nierówno wyrosnąć po bokach.

Jeśli wypiek „pęcznieje” podczas pieczenia, następnym razem należy ustawić niższą temperaturę i rozważyć zmniejszenie ilości dodawanego płynu lub łagodniejsze mieszanie ciasta.

Ciasta z soczystym nadzieniem lub dodatkami (takimi jak serniki, ciasta owocowe) wymagają użycia funkcji „Piecz. Konwekcyjne”. Jeśli spód ciasta jest zbyt wilgotny, należy skorzystać z niższego poziomu i wyłożyć spód bułką tartą lub pokruszonymi herbatnikami przed włożeniem nadzienia.

WYRASTANIE

Zleca się przykrycie ciasta wilgotną ściereczką przed umieszczeniem w piekarniku. Czas wyrastania przy użyciu tej funkcji jest krótszy o ok. jedną trzecią w porównaniu z czasem wyrastania w temperaturze pokojowej (20–25°C). Czas wyrastania ciasta na pizzę to mniej więcej godzina na 1 kg ciasta.











































6th sense TABELA PIECZENIA

KATEGORIE ŻYWNOSCI		ILOŚĆ	STOPIEŃ WYMAŻENIA	STOPIEŃ PRZYRUMIENIENIA	OBRÓCIĆ (CZAS PIECZENIA)	POZIOM I AKCESORIA		
ZAPIEKANKA I PIECZONY MAKARON	Świeże	Lasagne	0,5 - 3 kg	-	ŚREDNI	-	2	
	Mrożone	Lasagne	0,5 - 3 kg	-	-	-	2	
		Cannelloni	0,5 - 3 kg	-	-	-	2	
MIĘSO	Wołowina	Pieczeń wołowa	0,6 - 2 kg	ŚREDNI	ŚREDNI	-	3	
		Stek	2 - 4 cm	ŚREDNI	-	2/3	5 4	
		KOTLETY MIELONE	1,5 - 3 cm	-	-	3/5	5 4	
	Wieprzowina	Pieczona wieprzowina	0,6 - 2,5 kg	-	ŚREDNI	-	3	
		Żeberka wieprzowe	0,5 - 2,0 kg	-	-	2/3	5 4	
		Bekon	0,5 - 1,5 cm	-	-	1/2	5 4	
	Kurczak	Kurczak smażony beztłuszczowo	Cały kurczak	0,6 - 2,5 kg	-	-	-	4 2
			Pierś z kurczaka	1 - 4 cm	-	-	-	4 2
			Porcje kurczaka	0,2 - 1,5 kg	-	-	-	4 2
			Podudzia z kurczaka	-	-	-	-	4 2
			Kotlet panierowany	1 - 4 cm	-	-	-	4 2
			Skrzydółka kurczaka	0,2 - 1,5 kg	-	-	-	4 2
			NUGGETSY Z KURCZAKA [MROŻONE]	-	-	-	-	4 2
			Skrzydółka kurczaka [mrożone]	-	-	-	-	4 2
	Pieczona kaczka	Filet / Pierś z kaczki	1 - 5 cm	-	-	2/3	5 4	
	Pieczony indyk	Filet / pierś z indyka	1 - 5 cm	-	-	2/3	5 4	
	Mięso smażone beztłuszczowo	Szaszłyki mięsne	0,2 - 1,5 kg	-	-	1/2	4 2	
Kotlety wieprzowe		1 - 4 cm	-	-	-	4 2		
KOTLETY MIELONE		1 - 4 cm	-	-	-	4 2		
Kiełbasy i parówki		1,5 - 3,5 (cm)	-	-	-	4 2		
Kotlet panierowany		1 - 4 cm	-	-	-	4 2		
RYBY I OWOCE MORZA	Pieczone filety i steki	Stek z tuńczyka	1 - 3 cm	ŚREDNI	-	3/4	3 2	
		Stek z łososia	1 - 3 cm	ŚREDNI	-	3/4	3 2	
		Stek z miecznika	0,5 - 3 cm	-	-	3/4	3 2	
		Filet z dorsza	0,1 - 0,3 kg	-	-	-	3 2	
		Filet z labraksa	0,05 - 0,15 kg	-	-	-	3 2	





* Sugerowana ilość

AKCESORIA					
Ruszt					

6th sense TABELA PIECZENIA

KATEGORIE ŻYWNOSCI		ILOŚĆ	STOPIEŃ WYMAŻENIA	STOPIEŃ PRZYRUMIENIENIA	OBRÓCIĆ (CZAS PIECZENIA)	POZIOM I AKCESORIA	
RYBY I OWOCE MORZA	Pieczone filety i steki	Filet z morlesza	0,05 - 0,15 kg	-	-	-	 3  2
		Pozostałe filety	0,5 - 3 cm	-	-	-	 3  2
		Filety [mrożone]	0,5 - 3 cm	-	-	-	 3  2
	Owoce morza grillowane	Przegrzebki	jedna taca	-	-	-	 4
		Małże	jedna taca	-	-	-	 4
		Krewetki	jedna taca	-	-	-	 4  3
	Ryba smażona beztłuszczowo	Krewetki królew	jedna taca	-	-	-	 4  3
		Ryba panierowana	1,5 - 3,5 (cm)	-	-	-	 4  2
		Filet rybny	1,5 - 3,5 (cm)	-	-	-	 4  2
		Ryba w całości	0,4 - 0,8 kg	-	-	-	 4  2
	Skorupiaki	-	-	-	-	 4  2	
WARZYWA	Pieczone warzywa	Pieczone ziemniaki	0,5 - 1,5 kg	-	ŚREDNI	-	 3
		Warzywa faszerowane	0,1 - 0,5 kg [sztuka]	-	-	-	 3
		Inne warzywa	0,5 - 1,5 kg	-	ŚREDNI	-	 3
	ZAPIEKANE WARZYWA	Zapiekanka ziemniaczana	jedna taca	-	-	-	 3
		Zapiekanka pomidorowa	jedna taca	-	-	-	 3
		Zapiekanka paprykowa	jedna taca	-	-	-	 3
		Zapiekane brokuły	jedna taca	-	-	-	 3
		Zapiekanka kalafiorowa	jedna taca	-	-	-	 3
		Zapiekane warzywa	jedna taca	-	-	-	 3
	Warzywa smażone beztłuszczowo	Domowe frytki	0,3 - 0,8 kg	-	-	-	 4  2
		Łódeczki ziemn	1 - 4 cm	-	-	-	 4  2
		Warzywa mieszane	0,3 - 0,8 kg	-	-	2/3	 4  2
		Frytki z cukinii	0,2 - 0,5 kg	-	-	-	 4  2
Smażone ziemniaki		0,3 - 0,8 kg	-	-	-	 4  2	
Sajgonki [mrożone]		-	-	-	-	 4  2	
WYROBY PIEKARNICZE SŁONE	Słone ciasto	0,8 - 1,2 kg	-	ŚREDNI	-	 2	
	Strudel warzywny	0,5 - 1,5 kg	-	ŚREDNI	-	 2	

* Sugerowana ilość

AKCESORIA					
	Ruszt	blacha lub blacha na ciasta na ruszcie	Blacha na ściekający tłuszcz/ blacha do pieczenia	Blacha na ściekający tłuszcz napelniona 500 ml wody	Blacha do smażenia bez tłuszczu

6th sense TABELA PIECZENIA

KATEGORIE ŻYWNOCI		ILOŚĆ	STOPIEŃ WYSMAŻENIA	STOPIEŃ PRZYRUMIENIENIA	OBRÓCIĆ (CZAS PIECZENIA)	POZIOM I AKCESORIA	
WYROBY PIEKARNICZE SŁONE	Chleb	Bułki	60 - 150 g [sztuka]*	-	-	-	3
		Bochenek kanapkowy	400 - 600 g [sztuka]	-	-	-	2
		Chleb duży	0,7 - 2,0 kg*	-	-	-	2
		Bagietki	200 - 300 g [sztuka]	-	-	-	3
	Pizza	Pizza okrągła	Okrągła	-	-	-	2
		Pizza na grubym cieście	Blacha	-	-	-	2
		Pizza [mrożona]	1 warstwa*	-	-	-	2
			2 warstwy*	-	-	-	4 1
			3 warstwy*	-	-	-	5 3 1
			4 warstwy*	-	-	-	5 4 2 1
WYROBY PIEKARNICZE SŁODKIE	Ciasta rosnące	Biskopt	0,5 - 1,2 kg	-	-	-	2
	Ciasteczka		0,2 - 0,6 kg	-	-	-	3
	Rogaliki		jedna taca *	-	-	-	3
	Croissanty [mrożone]		jedna taca *	-	-	-	3
	Ciasto ptysiowe		jedna taca *	-	-	-	3
	Bezy		10 - 30 g [sztuka]	-	-	-	3
	Tarta		0,4 - 1,6 kg	-	-	-	3
	Strudel		0,4 - 1,6 kg	-	-	-	3
	Ciasto z owocami		0,5 - 2 kg	-	-	-	2

* Sugerowana ilość





AKCESORIA					
	Ruszt	blacha lub blacha na ciasta na ruszcie	Blacha na ściekający tłuszcz/ blacha do pieczenia	Blacha na ściekający tłuszcz napełniona 500 ml wody	Blacha do smażenia bez tłuszczu

TABELA DOTYCZĄCA PIECZENIA Z FUNKCJĄ SMAŻENIA BEZ TŁUSZCZU

	PRZEPIS	FUNKCJA	SUGEROWANA ILOŚĆ	NAGRZEWANIE	TEMPERATURA (°C)	CZAS TRWANIA (MIN.)	BLACHY I AKCESORIA
MROŻONA ŻYWNOSĆ	Mrożone frytki		650 - 850 g	Tak	200	25 - 30	 4  2
	Mrożone nuggetsy z kurczaka		500 g	Tak	200	15 - 20	 4  2
	Paluszki rybne		500 g	Tak	220	15 - 20	 4  2
	Krążki cebuli		500 g	Tak	200	15 - 20	 4  2
WARZYWA	Panierowana świeża cukinia		400 g	Tak	200	15 - 20	 4  2
	Domowe frytki		300 - 800 g	Tak	200	20 - 40	 4  2
	Warzywa mieszane		300 - 800 g	Tak	200	20-30	 4  2
MIĘSO I RYBY	Piersz z kurczaka		1 - 4 cm	Tak	200	20 - 40	 4  2
	Skrzydółka kurczęce		200 - 1500 g	Tak	220	30-50	 4  2
	Kotlet panierowany		1 - 4 cm	Tak	220	20-50	 4  2
	Filet rybny		1 - 4 cm	Tak	220	15-25	 4  2

W przypadku gotowania świeżych lub domowych potraw, rozprowadź cienką warstwę oleju na powierzchni potrawy. Aby zapewnić jednolite efekty pieczenia, potrawę należy wymieszać po upływie połowy zalecanego czasu pieczenia.





FUNKCJE	 Air Fry		
AKCESORIA	 Blacha do smażenia bez tłuszczu	 blacha lub blacha na ciasta na ruszcie	 Blacha-ociekacz / blacha do pieczenia blacha na ruszcie

TABELA PIECZENIA

PRZEPIS	FUNKCJA	NAGRZEWANIE	TEMPERATURA (°C)	CZAS TRWANIA (MIN.)	BLACHY I AKCESORIA
Leavened cakes / Ciasta drożdżowe / biskopiy		Tak	170	30-50	
		Tak	160	30-50	
		Tak	160	30-50	
Ciasta z nadzieniem (sernik, strudel, szarlotka)		Tak	160 - 200	30 - 85	
		Tak	160 - 200	30 - 90	
Ciasteczka		Tak	150	20 - 40	
		Tak	140	30-50	
		Tak	140	30-50	
		Tak	135	40-60	
Ciastka / Muffiny		Tak	170	20 - 40	
		Tak	150	30-50	
		Tak	150	30-50	
		Tak	150	40-60	
Ptysie		Tak	180 - 200	30 - 40	
		Tak	180 - 190	35-45	
		Tak	180 - 190	35 - 45 *	
Bezy		Tak	90	110 - 150	
		Tak	90	130 - 150	
		Tak	90	140 - 160 *	
Pizza/ Chleb/ Focaccia		Tak	190-250	15-50	
		Tak	190 - 230	20-50	
Pizza (na cienkim lub grubym cieście, focaccia)		Tak	310	7 - 12	
		Tak	220 - 240	25 - 50 *	
Mrożona pizza		Tak	250	10 - 15	
		Tak	250	10 - 20	
		Tak	220 - 240	15 - 30	
Tarty pikantne (warzywne, zapiekanki)		Tak	180 - 190	45 - 55	
		Tak	180 - 190	45-60	
		Tak	180 - 190	45 - 70 *	

FUNKCJE								ECO	
	Konwencjonalne	Termoobieg	Pieczenie konwekcyjne	Grill	Turbogrill	MaxiCooking	Cook4	Cykl Eco	Pizza
AKCESORIA									
	Ruszt	blacha lub blacha na ciasta na ruszcie	blacha na ciasta na ruszcie	Blacha-ociekacz/ Blacha do pieczenia lub taca na ruszcie	Blacha do pieczenia	Blacha na ściekający tłuszcz/ blacha do pieczenia	Blacha na ściekający tłuszcz/ blacha do pieczenia	Blacha na ściekający tłuszcz	Blacha na ściekający tłuszcz napełniona 500 ml wody

PRZEPIS	FUNKCJA	NAGRZEWANIE	TEMPERATURA (°C)	CZAS TRWANIA (MIN.)	BLACHY I AKCESORIA
Nadziewane ciasto francuskie/ przekąski z ciasta ptysiowego		Tak	190-200	20-30	
		Tak	180 - 190	20 - 40	
		Tak	180 - 190	20 - 40 *	
Lazania / flan/ zapiekanka makaronowa / cannelloni		Tak	190-200	45-65	
Jagnięcina / Cielęcina / Wołowina / Wieprzowina 1kg		Tak	190-200	80-110	
Kotlety wieprzowe z chrupiącą skórką 2 kg		-	170	110 - 150	
Kurczak / Królik / Kaczka 1 kg		Tak	200-230	50-100	
Indyk / Gęś 3 kg		Tak	190-200	80 - 130	
Ryba pieczona/ potrawy pieczone w papierze (filet, w całości)		Tak	180 - 200	40-60	
Warzywa faszerowane (pomidory, cukinia, bakłażan)		Tak	180 - 200	50 - 60	
Tost		-	3 (Wysoka)	3 - 6	
Filety / kawałki ryb		-	2 (Środkowa)	20 - 30 **	
Kiełbaski/ kebab/ żeberka/ hamburger		-	2 - 3 (Środkowa - Wysoka)	15 - 30 **	
Pieczony kurczak 1-1,3 kg		-	2 (Środkowa)	55 - 70 ***	
Udziec jagnięcy/ golonka		-	2 (Środkowa)	60 - 90 ***	
Pieczone ziemniaki		-	2 (Środkowa)	35 - 55 ***	
Zapiekane warzywa		-	3 (Wysoka)	10 - 25	
Ciasteczka		Tak	135	50 - 70	
Tarty		Tak	170	50 - 70	
Pizza okrągła		Tak	210	40-60	
Pełne danie: Tarta owocowa (poziom 5)/ lazania (poziom 3)/mięso (poziom 1)		Tak	190	40 - 120 *	
Pełne danie: Tarta owocowa (poziom 5)/ pieczone warzywa (poziom 4) / lazania (poziom 2) / plastry mięsa (poziom 1)		Tak	190	40 - 120 *	
Lazania i mięso		Tak	200	50 - 100 *	
Mięso i ziemniaki		Tak	200	45 - 100 *	
Ryby i warzywa		Tak	180	30 - 50 *	
Nadziewane i pieczone kawałki mięsa	ECO	-	200	80 - 120 *	
Plastry mięsa (królik, kurczak, jagnięcina)	ECO	-	200	50 - 100 *	

* Szacowany czas: Potrawy można wyjmować z piekarnika w różnym czasie, w zależności od indywidualnych preferencji.

** Obrócić potrawę po upływie połowy czasu pieczenia.

*** Obrócić potrawę po upływie 2/3 czasu pieczenia (w razie potrzeby).

FUNKCJE								ECO	
	Konwencjonalne	Termoobieg	Pieczenie konwekcyjne	Grill	Turbogrill	MaxiCooking	Cook4	Cykl Eco	Pizza
AKCESORIA									
	Ruszt	blacha lub blacha na ciasta na ruszcie	Blacha-ociekacz/ Blacha do pieczenia lub taca na ruszcie	Blacha na ściekający tłuszcz/ blacha do pieczenia	Blacha na ściekający tłuszcz/ blacha do pieczenia	Blacha na ściekający tłuszcz/ blacha do pieczenia	Blacha na ściekający tłuszcz/ blacha do pieczenia	Blacha na ściekający tłuszcz napelniona 500 ml wody	

JAK POSŁUGIWAĆ SIĘ TABELĄ PIECZENIA

Tabela zawiera listę najkorzystniejszych funkcji, akcesoriów i poziomów pieczenia dla różnych rodzajów potraw. Czasy pieczenia są liczone od momentu włożenia potrawy do piekarnika, z wyjątkiem potraw wymagających nagrzewania wstępnego.

Temperatury oraz czasy pieczenia są orientacyjne i zależą od ilości potrawy lub od rodzaju akcesoriów.

Początkowo należy stosować najniższe sugerowane ustawienia, a jeśli potrawa nie jest wystarczająco dopieczona, należy użyć wyższych.

Zaleca się stosowanie akcesoriów dołączonych w zestawie lub, w miarę możliwości, blach lub form do pieczenia z ciemnego metalu. Można stosować również naczynia i akcesoria ze szkła żaroodpornego (pyrex) lub ceramiczne. Czas pieczenia nieco się wtedy wydłuży.

KONSERWACJA I CZYSZCZENIE

Przed przystąpieniem do jakichkolwiek czynności serwisowych lub czyszczenia upewnić się, że piekarnik ostygł.

Nie stosować urządzeń czyszczących parą.

Nie stosować wełny szklanej, szorstkich gąbek lub ściernych/żrących środków do czyszczenia, ponieważ mogą one uszkodzić powierzchnie urządzenia.

Nosić rękawiczki ochronne.

Przed przystąpieniem do jakichkolwiek czynności serwisowych upewnić się, że piekarnik został odłączony od zasilania.

POWIERZCHNIE ZEWNĘTRZNE

- Powierzchnie należy czyścić wilgotną ściereczką z mikrofibry. Jeśli są silnie zabrudzone, dodać kilka kropel detergentu o neutralnym pH. Wytrzeć do sucha ściereczką.
- Nie stosować żrących ani ściernych detergentów. Jeśli tego rodzaju substancje zostały przypadkowo rozprowadzone po powierzchni urządzenia, należy natychmiast je usunąć za pomocą wilgotnej ściereczki z mikrofibry.

POWIERZCHNIE WEWNĘTRZNE

- Po każdym użyciu należy poczekać, aż piekarnik ostygnie i wyczyścić go (najlepiej gdy wciąż jest ciepły), usuwając z niego wszystkie osady i zabrudzenia powstałe z resztek potraw. Aby usunąć wszelkie skropliny, które powstały w wyniku pieczenia potraw z dużą zawartością wody, należy pozostawić piekarnik do całkowitego ostygnięcia, a następnie wytrzeć go szmatką lub gąbką.
- Aby jak najlepiej wyczyścić wewnętrzne powierzchnie urządzenia, włączyć funkcję „Smart Clean”. (Tylko w niektórych modelach).
- Wyczyścić szybę drzwiczek odpowiednim płynem do mycia.
- Aby ułatwić sobie czyszczenie piekarnika, można zdemontować drzwiczki.

AKCESORIA

Po każdym użyciu zanurzyć akcesoria w wodzie z dodatkiem płynu do mycia naczyń. Jeśli akcesoria są jeszcze gorące, do przenoszenia założyć rękawice kuchenne. Resztki żywności można łatwo usunąć za pomocą szczoteczki lub gąbki do mycia naczyń. Nie myj sondy do żywności i sondy do mięsa (jeśli jest stosowana) w zmywarce. Tacę do smażenia bez tłuszczu (jeśli jest stosowana) można myć w zmywarce.

ZDEJMOWANIE I ZAKŁADANIE DRZWICZEK

1. Aby zdjąć drzwiczki, należy je całkowicie otworzyć i odblokować, opuszczając zaczepy.

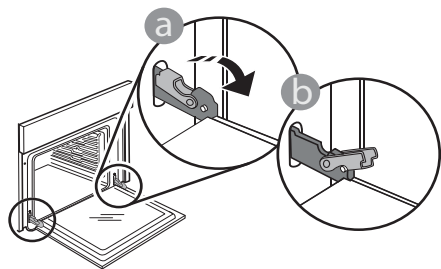

2. Przymknąć drzwiczki, tak dokładnie, jak to możliwe.

Mocno przytrzymać drzwiczki obiema rękami – nie trzymać ich za uchwyt.

Można teraz łatwo zdjąć drzwiczki, dociskając je przez cały czas i jednocześnie wyciągając do góry, aż wysuną się z miejsc zamocowania. Odłożyć drzwiczki na bok, umieszczając je na miękkim podłożu.

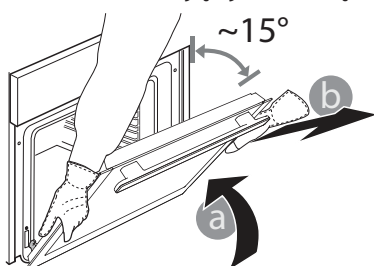

3. Założyć drzwiczki, przysuwając je w stronę piekarnika i wyrównując haki zawiasów z miejscami ich zamocowania oraz zablokując górną część na swoim miejscu.

4. Opuścić drzwiczki, a następnie całkowicie je otworzyć.

Opuścić zaczepy do ich pierwotnego położenia: Upewnić się, czy zostały opuszczone do końca.

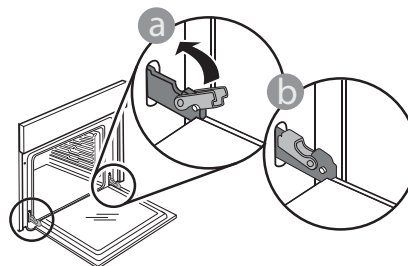

Delikatnie nacisnąć, aby sprawdzić, czy położenie zaczepów jest prawidłowe.

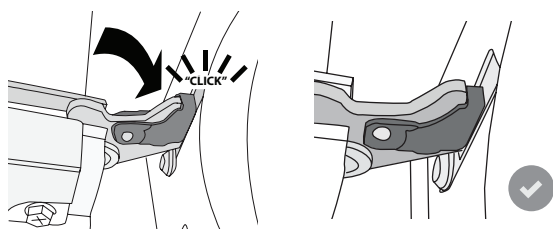

5. Spróbować zamknąć drzwiczki i sprawdzić, czy ich położenie jest wyrównane z panelem sterowania. Jeśli nie, powtórzyć wyżej opisane czynności: Drzwiczki mogą ulec zniszczeniu, jeśli nie działają prawidłowo.

WYMIANA ŻARÓWKI

W celu wymiany lampy należy skontaktować się z serwisem posprzedażowym.

Najczęściej Zadawane Pytania (FAQ) dot. WIFI

Które protokoły WiFi są obsługiwane?

Zainstalowany adapter WiFi obsługuje standardy przesyłania danych WiFi b/g/n dla krajów europejskich.

Które ustawienia należy skonfigurować w oprogramowaniu routera?

Wymagane są następujące ustawienia routera: włączone 2,4 GHz, WiFi b/g/n, aktywne DHCP i NAT.

Która wersja WPS jest obsługiwana?

Urządzenie nie obsługuje funkcji WPS.

Czy są jakieś różnice między używaniem smartfona z systemem Android a używaniem smartfona (lub tabletu) z systemem iOS?

Można używać dowolnego systemu operacyjnego, nie ma to znaczenia.

Czy zamiast routera mogę używać funkcji tetheringu z telefonu komórkowego?

Tak, lecz usługi chmury są opracowane dla urządzeń na stałe połączonych z internetem.

Jak mogę sprawdzić czy moje domowe połączenie internetowe działa a funkcja łączności bezprzewodowej jest włączona?

Możesz poszukać swojej sieci na swoim urządzeniu typu smart. Wyłącz wszystkie inne połączenia transmisji danych, zanim spróbujesz wyszukać swoją sieć.

Jak mogę sprawdzić, czy urządzenie jest podłączone do mojej domowej sieci bezprzewodowej?

Należy wejść do konfiguracji routera (patrz instrukcja obsługi routera) i sprawdzić, czy adres MAC urządzenia jest wymieniony na liście urządzeń połączonych z daną siecią bezprzewodową.

Gdzie mogę znaleźć adres MAC urządzenia?

Naciśnij "Narzędzia", następnie "Łączność", a następnie wyszukaj "Adres Mac". Adres MAC składa się z kombinacji 6 par cyfr i liter oddzielonych dwukropkiem.

Jak mogę sprawdzić, czy w urządzeniu jest włączona funkcja łączności bezprzewodowej?

Użyj urządzenia inteligentnego i aplikacji 6th Sense Live, aby sprawdzić, czy urządzenie jest w trybie online.

Czy jest coś, co może utrudniać dotarcie sygnału do urządzenia?

Należy sprawdzić, czy urządzenia, które są połączone z siecią, nie zużywają całej dostępnej szerokości pasma.

Upewnić się, czy ilość urządzeń z włączoną funkcją połączenia z WiFi nie przekracza maksymalnej liczby dozwolonej dla routera.

Jak daleko router powinien znajdować się od urządzenia?

W normalnych warunkach sygnał WiFi jest dostatecznie mocny, aby pokryć kilka pomieszczeń, lecz zależy to w dużym stopniu od materiału, z którego wykonane są ściany. Można sprawdzić moc

sygnału, umieszczając inteligentne urządzenie obok sprzętu.

Co mogę zrobić, jeśli moje połączenie bezprzewodowe nie dociera do urządzenia?

Aby rozszerzyć zasięg swojego domowego WiFi, można użyć specjalnych urządzeń, takich jak punkty dostępu, wzmacniacze sygnału WiFi oraz adaptery sieciowe power line (nie są one dostarczane w komplecie z urządzeniem).

Jak mogę znaleźć nazwę oraz hasło do mojej sieci bezprzewodowej?

Należy sprawdzić w dokumentacji routera. Zazwyczaj na routerze znajduje się naklejka z informacjami, których potrzebuje użytkownik w celu uzyskania dostępu do strony konfiguracji za pomocą urządzenia podłączonego do internetu.

Co mogę zrobić, jeśli pojawia się na wyświetlaczu lub jeśli piekarnik nie jest w stanie uzyskać stabilnego połączenia z moim domowym routerem?

Możliwe, że urządzenie zdołało połączyć się z routerem, ale nie może połączyć się z Internetem. Aby połączyć urządzenie z internetem, należy sprawdzić ustawienia routera oraz dostawcy Internetu. Jeśli naciśniesz "Narzędzia", a następnie "Łączność", możesz uzyskać więcej informacji na temat przyczyny błędu połączenia.

Ustawienia routera: Funkcja NAT musi być włączona, zaporą sieciową i DHCP muszą być prawidłowo skonfigurowane. Obsługiwane szyfrowanie haseł: WEP, WPA, WPA2. Aby wypróbować inny rodzaj szyfrowania, skorzystaj z informacji zamieszczonych w instrukcji obsługi routera.

Ustawienia dostawcy internetu: Jeśli liczba adresów MAC, które mogą połączyć się z Internetem, została określona przez dostawcę usług internetowych, połączenie urządzenia z chmurą może nie być możliwe. Adres MAC urządzenia jest jego unikalnym identyfikatorem. Prosimy zapytać swojego dostawcę usług internetowych, jak połączyć z Internetem urządzenia inne niż komputery.

Jak mogę sprawdzić, czy dane są przesyłane?

Po skonfigurowaniu ustawień sieci wyłącz urządzenie, odczekaj 20 sekund i ponownie włącz urządzenie: Użyj urządzenia inteligentnego i aplikacji 6th Sense Live, aby sprawdzić, czy urządzenie jest w trybie online.

Niektóre ustawienia wyświetlają się w aplikacji dopiero po kilku sekundach.

Jak mogę zmienić swoje konto Whirlpool i jednocześnie mieć cały czas połączenie z moimi urządzeniami?

Można stworzyć nowe konto, ale należy pamiętać, aby usunąć swoje urządzenia ze starego konta przed przeniesieniem ich na nowe konto.

Zmieniłem router - co powinienem zrobić?

Można albo zachować te same ustawienia (nazwa sieci i hasło), albo usunąć poprzednie ustawienia z urządzenia i skonfigurować je na nowo.

ROZWIĄZYWANIE PROBLEMÓW

Problem	Możliwa przyczyna	Rozwiązanie
Piekarnik nie działa.	Odcięcie zasilania. Urządzenie odłączone od zasilania.	Sprawdzić, czy działa zasilanie i czy urządzenie jest prawidłowo podłączone do sieci. Wyłączyć piekarnik i włączyć go ponownie, aby sprawdzić, czy usterka nie ustąpiła.
Wyświetlacz pokazuje literę „F”, po której następuje liczba.	Problem związany z oprogramowaniem.	Należy skontaktować się z Centrum Obsługi Telefonicznej i podać numer następujący po literze „F”.
Funkcja gotowania 6th Sense kończy się bez wyświetlania odliczania. Gotowanie kończy się przed końcem odliczania.	Ilość jedzenia różni się od zalecanego zakresu. Drzwiczki otwarte podczas gotowania.	Otwórz drzwiczki i sprawdź stopień wysmażenia potrawy. W razie potrzeby dokończ gotowanie, wybierając funkcję tradycyjną.
Piekarnik nie nagrzewa się.	Kiedy opcja „DEMO” jest włączona „On”, wszystkie polecenia są aktywne oraz wszystkie menu są dostępne, ale piekarnik nie nagrzewa się. Co każde 60 s na wyświetlaczu pojawia się opcja DEMO.	Z opcji USTAWIENIA wejść do DEMO i wybrać Wyłącz.
Światło gaśnie.	Włączony tryb „ECO”.	Z opcji "USTAWIENIA" wejść do "ECO" i wybrać "Off" (Wyłącz).
Drzwiczki nie zamykają się prawidłowo.	Zaczepy bezpieczeństwa znajdują się w złym położeniu.	Upewnić się, że zatrzaski zabezpieczające są ustawione poprawnie, przestrzegając instrukcji demontażu i ponownego montażu przedstawionej w rozdziale „Czyszczenie i konserwacja”.
Zasilanie w domu zostaje wyłączone.	Błąd ustawień poboru mocy.	Sprawdzić, czy pobór mocy domowej sieci elektrycznej ma wartość nie mniejszą niż 3 kW. W przeciwnym wypadku zmniejszyć moc do 13 amperów. Z opcji "USTAWIENIA" wejść do "ZASILANIE" i wybrać "NISKI".
Cykl gotowania z sondą zakończył się bez wyraźnej przyczyny lub na ekranie pojawił się błąd F3E3.	Sonda do żywności nie jest prawidłowo podłączona.	Sprawdzić podłączenie sondy do żywności.

Zasady, standardową dokumentację oraz dodatkowe informacje o produkcie można znaleźć:

- korzystając z kodu QR na Państwa produkcie
- Odwiedzając naszą stronę internetową docs.whirlpool.eu
- Ewentualnie można **skontaktować się z naszą obsługą posprzedażową** (patrz numer telefonu w książeczce gwarancyjnej). W przypadku kontaktu z naszą obsługą posprzedażową, prosimy podać kody z tabliczki znamionowej produktu.

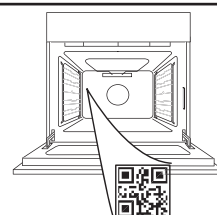

Whirlpool



400020003071

**ĎAKUJEME, ŽE STE SI KÚPILI VÝROBOK WHIRLPOOL**

Aby sme vám mohli lepšie poskytovať pomoc, zaregistrujte svoj spotrebič na www.whirlpool.eu/register

VIAC INFORMÁCIÍ ZÍSKATE, AK OSKENUJETE QR KÓD NA VAŠOM SPOTREBIČI

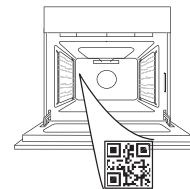

Prv než spotrebič začnete používať, pozorne si prečítajte Bezpečnostné pokyny.

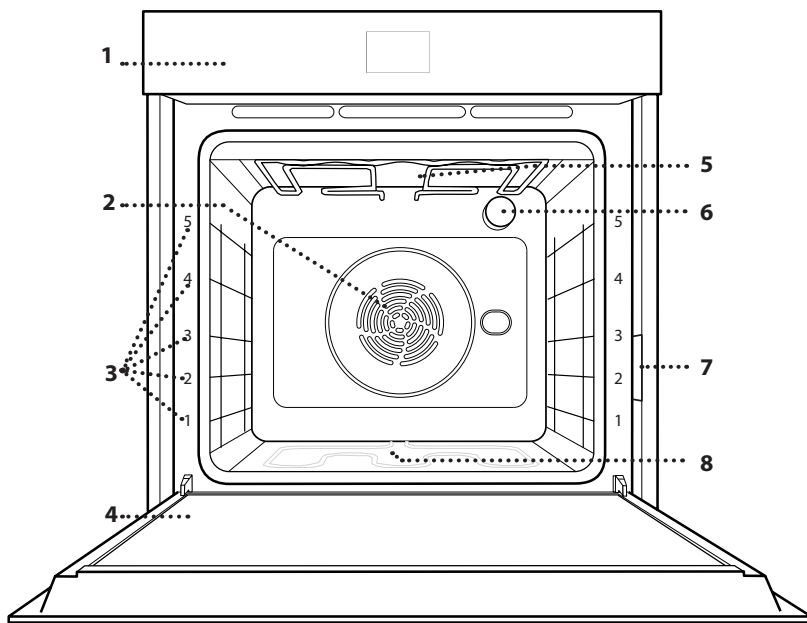
OPIS SPOTREBIČA

1. Ovládací panel
2. Ventilátor a okrúhly ohrevný článok (nie je viditeľný)
3. Vodiace lišty (úroveň je uvedená v prednej časti rúry)
4. Dvierka
5. Horný ohrevný článok/gril
6. Žiarovka
7. Výrobný štítok (neodstraňujte)
8. Spodný ohrevný článok (nie je viditeľný)

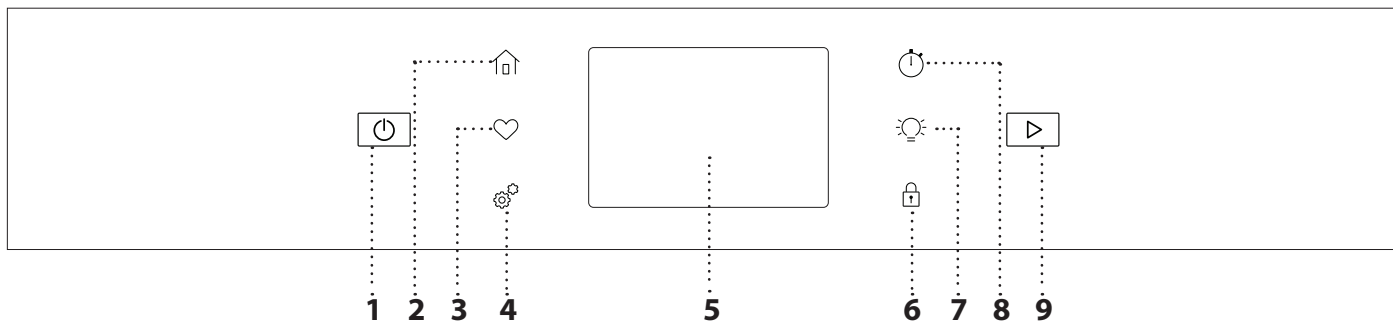
OVLÁDACÍ PANEL**1. ZAP/VYP**

Na zapnutie a vypnutie rúry.

2. DOMOV

Na získanie rýchleho prístupu do hlavnej ponuky.

3. OBLÚBENÉ

Na získanie zoznamu obľúbených funkcií.

4. NÁRADIE

Na výber z niekoľkých možností a tiež na zmenu nastavení rúry a preferencií.

5. DISPLEJ**6. ZÁMOK OVLÁDANIA**

Funkcia „Control Lock“ (Uzamknutie ovládania) vám umožňuje uzamknúť tlačidlá na dotykovej klávesnici, aby ich nebolo možné náhodne stlačiť.

7. SVETLO

Na zapnutie/vypnutie osvetlenia rúry.

8. KUCHYNSKÝ ČASOVAČ

Túto funkciu možno aktivovať buď pri použití funkcie prípravy jedla, alebo samostatne na sledovanie času.

9. ŠTART

Spustenie funkcie prípravy jedla.

PRÍSLUŠENSTVO

DRÔTENÝ ROŠT

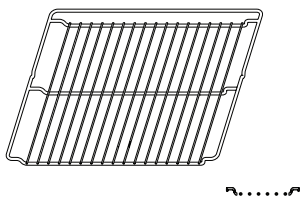

Používa sa na prípravu jedál alebo ako podpera na hrnce, formy na koláče a iné nádoby vhodné na pečenie v rúre.

NÁDOBA NA ODKVAPKÁVANIE

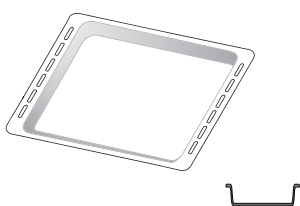

Používa sa ako pekáč na pečenie mäsa, ryby, zelenina, focacie a pod. alebo na zachytávanie štiav pod roštom.

PLECH NA PEČENIE*

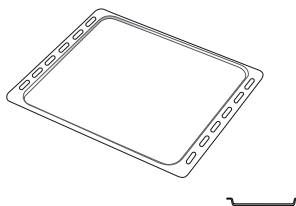

Používa sa na pečenie akéhokoľvek chleba a cukrárenských výrobkov, ale tiež pečeného mäsa, ryby pečených v alobale atď.

POSUVNÉ BEŽCE *

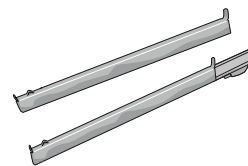

Na ľahšie vloženie a vyberanie príslušenstva.

PLECH NA SMAŽENIE NA VZDUCHU*

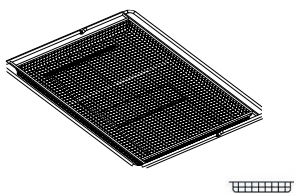

Používa sa pri príprave jedla s funkciou Smaženie na vzduchu, pričom je plech na pečenie umiestnený na spodnej úrovni na zachytávanie prípadných omrvínok a kvapiek. Dá sa umývať aj v umývačke riadu.

Množstvo a typy príslušenstva sa môžu meniť v závislosti od zakúpeného modelu.

Ostatné príslušenstvo možno kúpiť samostatne, pre objednávky a informácie kontaktujte popredajný servis.

* K dispozícii len pri niektorých modeloch

VLOŽENIE ROŠTU A INÉHO PRÍSLUŠENSTVA

Vložte rošt vodorovne posúvaním po vodiacich lištách tak, aby boli zdvihnuté okraje obrátené nahor.

Ostatné príslušenstvo, ako nádoba na odkvapkávanie a plech na pečenie, sa vsúva vodorovne, rovnako ako rošt.

VYBERANIE A VSÁDZANIE VODIACICH LÍŠŤ

• Ak chcete vytiahnuť vodiace lišty, odstráňte upevňovacie skrutky na oboch stranách (ak tam sú) pomocou mince.

Lišty nadvihnite a vytiahnite spodné časti zo sediel: vodiace lišty teraz možno vybrať.

• Pri opätovnom nasadzovaní vodiacich lišt ich najprv znova nasadte do horného sedla. Držte ich v zdvihnutej polohe, vložte ich bokom do priestoru na pečenie a potom ich spustite na spodné sedlo.

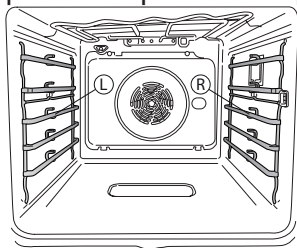

Ľavé („L“) a pravé („R“) vodiace lišty police spoznáte podľa loga na tomto obrázku.

NASADENIE POSUVNÝCH BEŽCOV

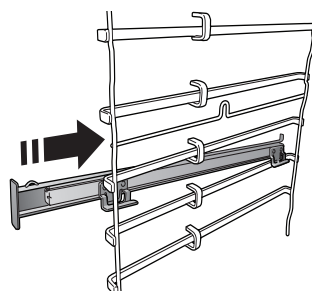

Vyberte vodiace lišty z rúry a z posuvných bežcov odstráňte ochranné plasty. Pripevnite vrchnú svorku bežca na vodiacu lištu a nasuňte, pokiaľ to ide. Druhú svorku spustite na miesto.

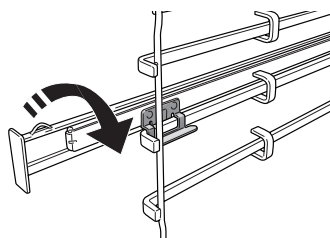

Vodiacu lištu zaistíte tak, že potlačíte spodnú časť svorky pevne o vodiacu lištu. Presvedčte sa, či sa bežce môžu voľne pohybovať. Zopakujte tieto kroky na druhej vodiacej lište na tej istej úrovni.

Upozornenie: Posuvné bežce možno nasadiť na hociktovej úrovni.

FUNKCIE



MANUÁLNE REŽIMY

- **TRADIČNÉ**
Na prípravu ľubovoľného jedla iba na úrovni jedného roštu.
- **KONVEKČNÉ PEČENIE**
Na prípravu mäsa, pečenie koláčov s plnkou iba na jednej úrovni.
- **HORÚCI VZDUCH**
Na prípravu rôznych druhov jedla, ktorých príprava vyžaduje rovnakú teplotu, na niekoľkých úrovniach (maximálne troch) zároveň. Túto funkciu možno použiť pri pečení rôznych jedál tak, aby sa aróma jedného jedla neprenášala na druhé.
- **GRILL**
Na grilovanie steakov, kebabov a klobás, gratinovanie zeleniny alebo opekanie chleba. Pri grilovaní mäsa používajte nádobu na zachytávanie tuku a šťavy z pečenia: Umiestnite nádobu na hociktorú úroveň pod rošt a nalejte do nej 500 ml pitnej vody.
- **TURBO GRIL**
Na pečenie veľkých kusov mäsa (stehná, rozbiť, kurča). Odporúčame používať nádobu na zachytávanie šťavy z pečenia: Umiestnite nádobu na hociktorú úroveň pod rošt a nalejte do nej 500 ml pitnej vody.
- **RÝCHLY PREDOHREV**
Na rýchly predohrev rúry.
- **COOK 4**
Na prípravu rôznych druhov jedla, ktorých príprava vyžaduje rovnakú teplotu, na štyroch úrovniach zároveň. Túto funkciu možno použiť na prípravu sušienok, koláčov, okrúhlej pizze (aj mrazenej) a na prípravu kompletného jedla. Najlepšie výsledky získate, keď sa budete držať tabuľky.
- **ŠPECIÁLNE FUNKCIE RÚRY**
 - » **PIZZA**
Táto funkcia vám umožní pripraviť skvelú domácu pizzu ako z reštaurácie za menej ako 10 minút.
Špeciálny cyklus pečenia funguje pri teplote nad 300 stupňov Celzia, vďaka čomu je pizza vnútri mäkká, na okrajoch chrumkavá a dokonale rovnomerne prepečená.
Kombináciou tejto funkcie s príslušenstvom Pizza Stone WPro a predhrievaním na 30 minút môžete upiecť pizzu za 5 – 8 minút.
Pre objednávky a informácie kontaktujte popredajný servis alebo www.whirlpool.eu
 - » **AIR FRY**
Táto funkcia vám umožňuje pripravovať hranolčeky, kuracie nugetky a iné s menším množstvom oleja a výsledok je pritom príjemne chrumkavý. Ohrevné telesá krúžia, aby sa rúra poriadne vyhriala, a vzduch cirkuluje vďaka ventilátoru. Najlepšie očakávané výsledky

prípravy jedál možno dosiahnuť iba s použitím plechu Smaženie na vzduchu (dodáva sa s niektorými modelmi). Umiestnite jedlo na plech Smaženie na vzduchu v jednej vrstve a postupujte podľa pokynov v Tabuľke prípravy jedla pomocou funkcie Smaženie na vzduchu, aby ste dosiahli najlepší výsledok. Nepoužívajte viac plechov, inak pečenie nebude rovnomerné.

» ROZMRAZENIE

Na urýchlenie rozmrazenia potravín. Odporúča sa vložiť jedlo do strednej polohy v rúre. Odporúčame nechať potraviny vo svojom obale, aby sa zamedzilo vysušovaniu povrchu.

» UDRŽIAV. V TEPLE

Na udržiavanie chrumkavosti a teploty práve upečených jedál.

» KYSNUTIE

Na optimálne kysnutie sladkého alebo slaného cesta. Na zachovanie kvality kysnutia neaktivujte funkciu, ak je rúra ešte horúca po cykle prípravy jedla.

» TRADIČNÉ

Na prípravu hotových jedál uskladnených pri izbovej teplote alebo v chladničke (čajové pečivo, koláč z práškovej zmesi, mafiny, cestovinové jedlá a pekárenské výrobky). Táto funkcia pečie všetky jedlá rýchlo a jemne. Môže sa použiť aj na ohriatie už hotového jedla. Rúru netreba predhrievať. Postupujte podľa pokynov na obale jedla.

» MAXI COOKING

Funkcia automaticky vyberie najlepší režim pečenia a teplotu na prípravu veľkých kusov mäsa (vyše 2,5 kg). Počas pečenia sa odporúča mäso obracať, aby sa dosiahlo rovnomerné zhnednutie na oboch stranách. Ideálne je z času načas mäso oblievať šťavou, aby nevyschlo.

» ECO CYKLUS

Na pečenie plnených kusov mäsa a filety mäsa na jedinej úrovni. Keď sa používa tento úsporný Eco cyklus, kontrolka zostane počas varenia vypnutá. Ak chcete používať úsporný Eco cyklus, a tým optimalizovať spotrebu energie, dvierka rúry by sa nemali otvárať, kým jedlo nie je úplne upečené.

• ZMRAZENÉ POTRAVINY

Funkcia automaticky volí najvhodnejšiu teplotu a režim pečenia pre 5 rôznych kategórií mrazených hotových jedál. Rúru netreba predhrievať.



AUTO REŽIMY

Tieto funkcie umožňujú prípravu všetkých typov jedla úplne automaticky. Aby ste ich využili čo najlepšie, držte sa pokynov v príslušnej tabuľke. Rúru netreba predhrievať.

AKO POUŽÍVAŤ DOTYKOVÝ DISPLEJ



Ak chcete vybrať alebo potvrdiť:

Ťuknutím po obrazovke zvolíte hodnotu alebo položku ponuky, ktorú chcete.



Ako prechádzať v ponuke alebo zozname:

Potiahnutím prstom po displeji môžete prechádzať položky v ponuke alebo hodnoty.

Na potvrdenie nastavení alebo otvorenie ďalšej obrazovky:

Ťuknite na **NASTAVIŤ** alebo **ĎALŠIE**.

Návrat na predchádzajúcu obrazovku:

Ťuknite na **←**.

PRVÉ POUŽITIE

Pri prvom zapnutí musíte spotrebič konfigurovať.

Nastavenia možno meniť aj neskôr stlačením , čím otvoríte ponuku „Nástroje“.

1. ZVOĽTE JAZYKOVÉ PREFERENCIE

Budete potrebovať nastaviť jazyk a čas, keď prvýkrát zapnete spotrebič.

- Prejdite prstom po obrazovke v zozname dostupných jazykov.
- Ťuknite na požadovaný jazyk.

2. NASTAVENIE WI-FI

Funkcia 6th Sense Live vám umožňuje ovládať rúru na diaľku z mobilného zariadenia. Aby bolo diaľkové ovládanie možné, najprv musíte úspešne ukončiť proces pripojenia. Tento proces je potrebný na registráciu vášho spotrebiča a pripojenie k domácej sieti.

- Ťuknutím na možnosť „Add Appliance“ (Pridať spotrebič) v mobilnej aplikácii pokračujte v nastavovaní pripojenia.
- Na spotrebiči otvorte časť „Tools/Connectivity/Connect to network“ (Nástroje/Prepojitelnosť/Pripojenie k sieti) a začnite s nastavovaním.

AKO NASTAVIŤ PRIPOJENIE

Aby ste mohli používať túto funkciu, potrebujete: smartfón alebo tablet a Wi-Fi router pripojený na internet. Pomocou svojho smart zariadenia skontrolujte, či je signál vašej domácej siete blízko spotrebiča silný. Router alebo mobilné tetheringové zariadenie musí byť odlišné od zariadenia, na ktorom je nainštalovaná mobilná aplikácia.

Minimálne požiadavky.

Smart zariadenie: Android s rozlíšením displeja 1 280 × 720 (alebo vyšším) alebo iOS.

V app store skontrolujte kompatibilitu s verziami Android alebo iOS.

Wi-Fi router: 2,4 GHz Wi-Fi b/g/n.

1. Stiahnite si aplikáciu 6th Sense Live

Ako prvý krok pre pripojenie spotrebiča si musíte stiahnuť aplikáciu do svojho mobilného zariadenia. Aplikácia 6th Sense Live App vás prevedie všetkými uvedenými krokmi. Aplikáciu 6th Sense Live App si môžete stiahnuť z App Store alebo Google Play Store.

2. Vytvorte si účet

Ak ste tak ešte neurobili, potrebujete si vytvoriť účet. To vám umožní pripojiť vaše spotrebiče do siete a tiež

si ich pozeráť a ovládať na diaľku.

3. Zaregistrujte svoj spotrebič

Zaregistrujte svoj spotrebič podľa pokynov aplikácie. Na dokončenie registrácie budete potrebovať:

- Identifikačné číslo inteligentného spotrebiča (SAID), ktoré sa nachádza v časti Tools/Connectivity/Connect to Network (Nástroje/Prepojitelnosť/Pripojenie k sieti),
- 12-miestne číslo výrobku, ktoré je uvedené na štítku spotrebiča,
- Aktívne pripojenie Bluetooth v smartfóne.

Keď je všetko pripravené, pridajte spotrebič prostredníctvom mobilnej aplikácie a postupujte podľa pokynov v nej uvedených.

Poznámka:

Bluetooth musí byť používaný len počas registrácie.

Pripojenie Wi-Fi je možné nastaviť len prostredníctvom mobilnej aplikácie.

Postup pripojenia treba zopakovať iba vtedy, ak zmeníte nastavenia routera (napr. názov siete alebo heslo alebo poskytovateľa).

3. NASTAVENIE ČASU A DÁTUMU

Po pripojení rúry k domácej sieti sa čas a dátum nastavujú automaticky. Inak ich musíte nastaviť manuálne

- Na nastavenie času ťuknite na príslušné čísla.
- Potvrďte ťuknutím na **NASTAVIŤ**.

Po nastavení času musíte nastaviť dátum

- Na nastavenie dátumu ťuknite na príslušné čísla.
- Potvrďte ťuknutím na **NASTAVIŤ**.

Po dlhom výpadku napájania je potrebné čas a dátum znova nastaviť.

4. NASTAVTE SPOTREBU ENERGIE

Rúra je naprogramovaná na spotrebu elektrickej energie na úrovni kompatibilnej so sieťou v domácnosti s menovitým výkonom vyšším ako 3 kW (16 ampérov): Ak vaša domácnosť používa nižší výkon, musíte túto hodnotu znížiť (13 ampérov).

- Pre voľbu výkonu ťuknite na hodnotu vpravo.
- Počiatočné nastavenie dokončíte ťuknutím na **OK**.

5. ZOHREJTE RÚRU

Z novej rúry môžu vychádzať pachy, ktoré zostali z výroby: Je to úplne normálne. Preto prv než v nej začnete pripravovať jedlo, odporúča sa zohriať ju naprázdno, aby sa prípadné pachy odstránili.

KAŽDODENNÉ POUŽÍVANIE

1. VYBERTE FUNKCIU

Na zapnutie rúry stlačte tlačidlo , alebo sa v ktoromkoľvek mieste dotknite obrazovky.

Na displeji si môžete vybrať medzi manuálnymi režimami a režimami funkcie 6th Sense (6. zmysel).

- Ťuknite na hlavnú požadovanú funkciu, aby ste sa dostali do príslušnej ponuky.
- Prechádzajte v zozname smerom nahor alebo nadol.
- Ťuknutím zvolte požadovanú funkciu.

2. NASTAVENIE MANUÁLNYCH FUNKCIÍ

Po zvolení požadovanej funkcie môžete zmeniť jej nastavenia. Na displeji sa zobrazia nastavenia, ktoré sa dajú zmeniť.

TEPLOTA / ÚROVEŇ GRILU/ ÚROVEŇ PARY

- Ťuknite na hlavnú požadovanú funkciu, aby ste sa dostali do príslušnej ponuky.

Podľa zvolenej funkcie môžete predohrev aktivovať alebo deaktivovať osobitným prepínačom.

TRVANIE

Čas prípravy jedla nastavovať nemusíte, ak chcete riadiť pečenie manuálne. V režime nastaveného času rúra pečie po celý zvolený čas. Na konci času sa príprava jedla automaticky zastaví.

- Ak chcete nastaviť dĺžku prípravy, po stlačení tlačidla ŠTART ťuknite na sekciu s časom (Time) alebo na „Nastaviť čas prípravy jedla“.
- Na nastavenie požadovaného času prípravy ťuknite na príslušné číslo.
- Potvrďte ťuknutím na ĎALŠIE.

Ak chcete zrušiť nastavenú dĺžku prípravy jedla počas pečenia a upraviť tak koniec pečenia manuálne, môžete ťuknúť na hodnotu dĺžky trvania a nastaviť „0“ alebo môžete otvoriť trojbodové menu a upraviť čas prípravy jedla.

Ak chcete cyklus zastaviť, otvorte trojbodové menu a vyberte položku „Zastaviť prípravu jedla“.

3. NASTAVENIE AUTOMATICKÝCH REŽIMOV FUNKCIE 6TH SENSE (6. ZMYSEL)

Automatické režimy funkcie 6th Sense vám umožňujú pripraviť širokú škálu jedál, pričom si môžete vybrať z tých, ktoré sú uvedené v zozname. Na dosiahnutie najlepších výsledkov si väčšinu nastavení pre prípravu jedla spotrebič zvolí automaticky.

Okrem toho vďaka špeciálnemu snímaču, ktorý dokáže rozpoznať mieru vlhkosti jedla, umožňujú niektoré funkcie automatických režimov 6TH SENSE AUTO MODES dosiahnuť optimálnu prípravu akéhokoľvek druhu jedla bez akéhokoľvek nastavovania: snímač zastaví prípravu jedla v ideálnom čase. Len počas posledných minút prípravy sa na displeji zobrazí odpočet zostávajúceho času prípravy.

- Vyberte si recept zo zoznamu.

Funkcie sa zobrazia podľa kategórií jedál v ponuke „6th SENSE FOOD“ (6. ZMYSEL-JEDLÁ) (pozri príslušné tabuľky).

- Po zvolení funkcie iba označte vlastnosti potraviny (množstvo, hmotnosť a pod.), ktorú chcete pripravovať, aby ste dosiahli perfektný výsledok.

4. NASTAVENIE ČASU ODKLADU SPUSTENIA

Pred spustením funkcie môžete prípravu jedla odložiť: Funkcia sa začne alebo skončí v čase, ktorý vopred zvolíte.

- Ťuknutím na „ŠTART“ nastavíte požadovaný čas začiatku spustenia funkcie. Podľa zvolených funkcií môžete vybrať buď čas spustenia, alebo čas, kedy má byť jedlo hotové.
- Po nastavení požadovaného časového oddialenia ťuknite na „Nastaviť“, čím spustíte odpočítavanie času.
- Vložte jedlo do rúry a zatvorte dvierka: Funkcia sa spustí automaticky po vypočítanom čase.

Naprogramovanie odloženého začiatku prípravy jedla deaktivuje fázu predhriatia: Rúra dosiahne želanú teplotu postupne, čo znamená, že časy pečenia budú o trochu dlhšie ako tie, čo sú uvedené v tabuľke prípravy jedál.

- Ak chcete funkciu aktivovať okamžite a zrušiť naprogramovaný čas oddialenia, ťuknite na „Odložiť oddialenie“.

5. SPUSTENIE FUNKCIE

- Po konfigurovaní nastavenia ťuknutím na ŠTART funkciu aktivujete.

Ak je rúra horúca a funkcia vyžaduje špecifickú maximálnu teplotu, na displeji sa zobrazí správa. Nastavené hodnoty môžete kedykoľvek počas prípravy jedla zmeniť ťuknutím na hodnotu, ktorú chcete upraviť. Všetky dostupné možnosti na úpravy môžete preskúmať otvorením ponuky s tromi bodkami v ľavej dolnej časti displeja.

Stlačením  môžete kedykoľvek zastaviť funkciu, ktorá bola aktivovaná.

6. PREDOHREV

Keď bola funkcia predtým aktivovaná, po spustení sa na displeji ukáže stav fázy predhriatia. Po skončení tejto fázy zaznie zvukový signál a na displeji sa zobrazí „OVEN READY“ (rúra je pripravená).

- Otvorte dvierka.
- Vložte jedlo do rúry.
- Zatvorte dvierka a ťuknutím na „Spustiť teraz“ alebo na tlačidlo „Spustiť“ spustíte prípravu jedla.

Ak vložíte jedlo do rúry pred skončením predhrievania, môže to mať nepriaznivý účinok na konečný výsledok. Otvorenie dvierok počas fázy predhrievania ju pozastaví. Do času prípravy jedla nie je započítaná fáza predhriatia.

Predvolené nastavenie predhriatia pre jednotlivé druhy varenia môžete zmeniť pomocou manuálne nastaviteľných funkcií.

- Vyberte funkciu, ktorá dovoľuje manuálne nastaviť funkciu predhriatia.
- Na aktiváciu alebo deaktiváciu predhrievania použite prepínač vyhradený pre predhrievanie v pravej dolnej časti displeja. Bude nastavená ako štandardná voliteľná funkcia.

7. JEDLO OTOČIŤ ALEBO SKONTROLOVAŤ

Niektoré automatické režimy funkcie 6th Sense vyžadujú, aby sa jedlo počas prípravy otáčalo. Zaznie zvukový signál a na displeji sa zobrazí správa, čo treba urobiť.

- Otvorte dvierka.
- Vykonajte, čo ukazuje displej.
- Zatvorte dvierka, potom ťuknutím na „ŠTART“ pokračujte v príprave jedla.

Rovnako v posledných 5 % času prípravy jedla, pred koncom prípravy jedla, vás rúra vyzve, aby ste jedlo skontrolovali.

Zaznie zvukový signál a na displeji sa zobrazí správa, čo treba urobiť.

- Skontrolujte jedlo
- Zatvorte dvierka, potom ťuknutím na „ŠTART“ pokračujte v príprave jedla.

8. UKONČENIE PRÍPRAVY JEDLA

Ozve sa zvukový signál a na displeji sa zobrazí, že príprava jedla je skončená. Pri niektorých funkciách po skončení prípravy jedla môžete čas varenia predĺžiť, aby jedlo zhnedlo, alebo funkciu uložiť ako obľúbenú.

- Ťuknutím na „Pridať k obľúbeným“ ju uložíte medzi obľúbené.
- Päťminútový cyklus na zhnednutie spustíte zvolením funkcie Extra zhnednutie.
- Ťuknutím na „+ 5 min“ prípravu jedla predĺžite

9. OBLÚBENÉ

Funkcia Obľúbené ukladá nastavenia rúry pre vaše obľúbené recepty.

Rúra automaticky spoznáva najpoužívanejšie funkcie. Potom, ako funkciu použijete niekoľkokrát, rúra vás vyzve, aby ste ju pridali medzi obľúbené.

AKO ULOŽIŤ FUNKCIU

Po dokončení funkcie ťuknite na položku „ADD TO FAV“ (Pridať k obľúbeným) a uložte ju medzi favourite (obľúbené). To vám umožní používať ju v budúcnosti rýchlo so zachovaním rovnakých nastavení.

PO ULOŽENÍ

Ak si chcete pozrieť ponuku obľúbených funkcií, stlačte  : Všetky uložené funkcie budú uvedené v tejto ponuke. Ťuknutím na „Spustiť“ aktivujete zvolenú funkciu prípravy jedla.

ZMENA NASTAVENÍ

Na obrazovke obľúbených môžete pridať obrázok alebo názov k obľúbenej funkcii a prispôbiť podľa želania.

- Vyberte funkciu, ktorú chcete zmeniť.
- Ťuknite na ikonu troch bodiek v pravom hornom rohu.
- Vyberte vlastnosť, ktorú chcete zmeniť.
- Zmeny potvrdte ťuknutím na ULOŽIŤ.

Ak chcete odstrániť konkrétnu funkciu, nájdete v tejto ponuke možnosť „Odstrániť z obľúbených“.

10. NÁRADIE

Stlačením  kedykoľvek otvoríte ponuku Náradie. Táto ponuka vám umožní vybrať z niekoľkých možností a zmeniť nastavenia alebo preferencie pre váš spotrebič alebo displej.



AKTIV. DIALKOVÉ

Povolenie použitia aplikácie 6th Sense Live.



MINÚTKA

Túto funkciu možno aktivovať buď pri použití funkcie prípravy jedla, alebo samostatne na sledovanie času. Po spustení bude časovač ďalej odpočítavať bez ohľadu na funkciu samotnú. Po aktivovaní časovača môžete aj zvoliť a aktivovať funkciu.

Časovač bude pokračovať v odpočítavaní a zobrazí sa v pravom hornom rohu displeja.

Na vyvolanie alebo zmenu časovača:

- Stlačte možnosť kuchynského časovača.

Keď časovač dokončí odpočítavanie zvoleného času, ozve sa zvukový signál.

- Ťuknite na „pozastaviť“, ak chcete časovač pozastaviť. Potom môžete ťuknúť na „Obnoviť“, čím sa časovač znovu spustí.
- Ťuknutím na „Zrušiť“ zrušíte časovač alebo nastavíte nové trvanie časovača.
- Ťuknutím na „+1 min“ predĺžite trvanie o 1 minútu.



SVETLO

Na zapnutie/vypnutie osvetlenia rúry.



SMART CLEAN

Pôsobenie pary uvoľnenej počas tohto špeciálneho čistiaceho cyklu s nízkou teplotou umožňuje ľahké odstránenie špiny a zvyškov jedla. Nalejte 200 ml pitnej vody na dno studenej rúry a aktivujte funkciu.



ZÁMOK OVLÁDANIA

Zámok ovládania vám umožňuje uzamknúť tlačidlá na dotykovej klávesnici, aby nemohlo dôjsť k náhodnému stlačeniu.

Ak chcete spotrebič odomknúť, urobíte to dlhým stlačením tlačidla zámku na dotykovom paneli.



PREFERENCIE

Na zmenu niekoľkých nastavení rúry, zvolte režim Sabbath a vypnite „Demo Mode“ (Demonštračný režim).



PRIPOJENIE

Na zmenu nastavení alebo konfiguráciu novej domácej siete.



INFO

Na získanie ďalších informácií o výrobku.

POZNÁMKY

- Vnútro rúry nevykladajte alobalom.
- Hrnce a panvice neposúvajte po dne rúry, mohol by sa tým poškodiť smaltovaný povrch.
- Na dvierka neumiestňujte nič ťažké a nepridržiavajte sa ich.
- Vzhľadom na vyššiu teplotu cyklu Pizza sa očakáva mierne vyššie ochladzovanie.

UŽITOČNÉ TIPY

AKO ČÍTAŤ TABUĽKU PRÍPRAVY JEDÁL

V tabuľke sú uvedené najvhodnejšie funkcie, príslušenstvo a úroveň na prípravu rôznych typov jedál. Čas prípravy jedla sa začína jeho vložením do rúry, bez zarátania času predhrievania (keď sa vyžaduje). Teploty a čas pečenia sú iba približné a závisia od množstva jedla a typu použitého príslušenstva. Na začiatku použite najnižšie odporúčané hodnoty a ak jedlo nie je hotové, hodnoty zvýšte. Používajte dodané príslušenstvo a uprednostňujte tmavé kovové pekáče a plechy. Okrem toho môžete použiť nádoby a príslušenstvo z varného skla alebo kameniny, nezabudnite však, že pečenie sa trochu predĺži.

PEČENIE RÔZNYCH JEDÁL SÚČASNE

Použitím funkcie „Horúci vzduch“ môžete súčasne piecť rôzne jedlá, ktoré si vyžadujú rovnakú teplotu pečenia (napríklad: ryby a zeleninu) pri rovnakej teplote a na rôznych úrovniach. Vyberte jedlo, ktoré sa peče kratšie, a jedlo, ktoré sa má piecť dlhšie nechajte v rúre.

MÄSO

Používajte pekáč alebo nádobu z varného skla vhodnej veľkosti podľa kusu mäsa, ktoré sa má piecť. Pri pečení veľkých kusov prilejte do pekáča trochu vývaru a počas pečenia mäso podlievajte. Nezabúdajte, prosím, že počas pečenia sa bude vytvárať para. Po upečení nechajte mäso odstáť v rúre počas ďalších 10 – 15 minút alebo ho zabaľte do alobalu.

Keď chcete grilovať mäso, zvolte si kusy rovnakej hrúbky, dosiahnete tak rovnomerné opečenie. Veľmi hrubé kusy si vyžadujú dlhší čas prípravy. Aby sa predišlo spáleniu povrchu mäsa, zvolte nižšiu polohu v rúre, aby bolo mäso ďalej od grilu. Po uplynutí dvoch tretín času pečenia mäso obráťte. Pozorne otvorte dvere, pretože môže uniknúť horúca para.

Na zachytávanie štiav odporúčame priamo pod rošt, na ktorom je uložené jedlo, položiť odkvapkávaciú nádobu, do ktorej nalejete pol litra pitnej vody. Podľa potreby doplňte.

DEZERTY

Jemné zákusky pečte s funkciou tradičného pečenia iba na jednej úrovni.

Používajte kovové formy na pečenie tmavej farby a vždy ich uložte na dodaný rošt. Pri pečení na viacerých úrovniach zvolte funkciu pečenia s vháňaným vzduchom a po čase vymeňte polohy foriem na pečenie, aby sa zabezpečila optimálna cirkulácia horúceho vzduchu.

Ak chcete zistiť, či je kysnutý koláč upečený, strčte do stredu drevenú špajľu. Ak bude špajľa po vybratí čistá, koláč je hotový.

Ak používate pekáče s teflónovým povrchom, okraje nemastite maslom, pretože koláč by sa okolo okrajov nemusel zdvihnúť rovnomerne.

Ak sa koláč počas pečenia „naduje“, nabadúce nastavte nižšiu teplotu a zväzťte množstvo tekutín v zmesi a miešajte ju opatrnejšie.

Pri zákuskoch so štavnatou plnkou (tvarohové alebo ovocné koláče) používajte funkciu „Konvenčné pečenie“. Ak je základ koláča vlhký, pečte ho na nižšej úrovni a pred pridaním plnky posypte korpus koláča strúhankou alebo zomletými sušienkami.

KYSNUTIE

Pred vložením cesta do rúry sa odporúča prikryť ho vlhkou utierkou. V porovnaní s kysnutím cesta pri izbovej teplote (20 – 25 °C) sa čas kysnutia cesta skraca o približne jednu tretinu. Čas na vykysnutie pizze začína približne od jednej hodiny pre 1 kg cesta.

6th sense TABUĽKA PRÍPRAVY JEDÁL

KATEGÓRIE POTRAVÍN		MNOŽSTVO	ÚROVEŇ PREPEČENOSTI	ÚROVEŇ ZAPEKANIA	OBRÁTIŤ (Z ČASU PRÍPRAVY)	ÚROVEŇ A PRÍSLUŠENSTVO	
DUSENÉ JEDLO A ZAPEKANÁ CESTOVINA	Čerstvé	Lasagne	0,5 – 3 kg	–	MED (Stred.)	– 	
	Mrazené	Lasagne	0,5 – 3 kg	–	–	– 	
		Cannelloni	0,5 – 3 kg	–	–	– 	
MÄSO	Hovädzie	Pečené hovädzie mäso	0,6 – 2 kg	MED (Stred.)	MED (Stred.)	– 	
		Steak	2 – 4 cm	MED (Stred.)	–	2/3 	
		Mäso na hamburgery	1,5 – 3 cm	–	–	3/5 	
	Bravčové	Pečené bravčové	0,6 – 2,5 kg	–	MED (Stred.)	– 	
		Bravčové rebierka	0,5 – 2,0 kg	–	–	2/3 	
		Slanina	0,5 – 1,5 cm	–	–	1/2 	
	Kurča	Vzduchom vyprážené kurča	Celé kurča	0,6 – 2,5 kg	–	–	–
			Kuracie prsia	1 – 4 (cm)	–	–	–
			Kuracie kúsky	0,2 – 1,5 kg	–	–	–
			Kuracie stehienka	–	–	–	–
			Obalovaná kotleta	1 – 4 (cm)	–	–	–
			Kuracie krídla	0,2 – 1,5 kg	–	–	–
			Kuracie nugetky [mrazené]	–	–	–	–
			Kuracie krídelká [mrazené]	–	–	–	–
	Pečená kačka	Kačacie filé/prsia	1 – 5 cm	–	–	2/3 	
Pečený moriak	Morčacie filé/prsia	1 – 5 cm	–	–	2/3 		
Vzduchom vyprážené mäso	Mäsové špízy	0,2 – 1,5 kg	–	–	1/2 		
	Bravčové kotlety	1 – 4 (cm)	–	–	– 		
	Mäso na hamburgery	1 – 4 (cm)	–	–	– 		
	Údeniny a párky	1,5 – 3,5 (cm)	–	–	– 		
	Obalovaná kotleta	1 – 4 (cm)	–	–	– 		
RYBY A MORSKÉ PLODY	Pečené filé a steaky	Pečený tuniak	1 – 3 (cm)	MED (Stred.)	–	3/4 	
		Steak z lososa	1 – 3 (cm)	MED (Stred.)	–	3/4 	
		Steak z mečúňa	0,5 – 3 (cm)	–	–	3/4 	
		Filety tresky	0,1 – 0,3 kg	–	–	– 	
		Filé z morského okúňa	0,05 – 0,15 kg	–	–	– 	

* navrhované množstvo

PRÍSLUŠENSTVO					
Drôtený rošt	Plech do rúry alebo plech na koláče na drôtenej polici	Nádoba na odkvapkávanie/ plech na pečenie	Nádoba na odkvapkávanie s 500 ml vody	Plech Air Fry	

6th sense TABUĽKA PRÍPRAVY JEDÁL

KATEGÓRIE POTRAVÍN		MNOŽSTVO	ÚROVEŇ PREPEČENOSTI	ÚROVEŇ ZAPEKANIA	OBRÁTIŤ (Z ČASU PRÍPRAVY)	ÚROVEŇ A PRÍSLUŠENSTVO	
RYBY A MORSKÉ PLODY	Pečené filé a steaky	Filé z pražmy	0,05 – 0,15 kg	–	–	–	
		Ostatné filety	0,5 – 3 (cm)	–	–	–	
		Filé (mrazené)	0,5 – 3 (cm)	–	–	–	
	Grilované morské plody	Mušle svätého Jakuba	jeden plech	–	–	–	
		Mušle	jeden plech	–	–	–	
		Krevety	jeden plech	–	–	–	
		Krevety	jeden plech	–	–	–	
	Vzduchom vyprážené ryby	Obalovaná ryba	1,5 – 3,5 (cm)	–	–	–	
		Rybíe filety	1,5 – 3,5 (cm)	–	–	–	
		Celá ryba	0,4 – 0,8 kg	–	–	–	
Mäkkýše		–	–	–	–		
ZELENINA	Opekaná zelenina	Pečené zemiaky	0,5 – 1,5 kg	–	MED (Stred.)	–	
		Plnená zelenina	0,1 – 0,5 kg (každý)	–	–	–	
		Iná zelenina	0,5 – 1,5 kg	–	MED (Stred.)	–	
	Zapekaná zelenina	Zapekané zemiaky	jeden plech	–	–	–	
		Gratinované paradajky	jeden plech	–	–	–	
		Gratinované papriky	jeden plech	–	–	–	
		Gratinovaná brokolica	jeden plech	–	–	–	
		Gratinovaný karfiol	jeden plech	–	–	–	
		Gratinovaná zelenina	jeden plech	–	–	–	
	Vzduchom vyprážená zelenina	Domáce hranolčky	0,3 – 0,8 kg	–	–	–	
		Zemiak štvrtky	1 – 4 (cm)	–	–	–	
		Zmiešaná zelenina	0,3 – 0,8 kg	–	–	2/3	
		Cuketové lupienky	0,2 – 0,5 kg	–	–	–	
Opekané zemiaky		0,3 – 0,8 kg	–	–	–		
Jarné závitky [mrazené]		–	–	–	–		
SLANÉ PEČIVO	Slaný koláč	0,8 – 1,2 kg	–	MED (Stred.)	–		
	Zeleninový závin	0,5 – 1,5 kg	–	MED (Stred.)	–		





* navrhované množstvo

PRÍSLUŠENSTVO					
	Drôtený rošt	Plech do rúry alebo plech na koláče na drôtenej polici	Nádoba na odkvapkavanie/plech na pečenie	Nádoba na odkvapkavanie s 500 ml vody	Plech Air Fry

































6th sense TABUĽKA PRÍPRAVY JEDÁL

KATEGÓRIE POTRAVÍN		MNOŽSTVO	ÚROVEŇ PREPEČENOSTI	ÚROVEŇ ZAPEKANIA	OBRÁTIŤ (Z ČASU PRÍPRAVY)	ÚROVEŇ A PRÍSLUŠENSTVO	
SLANÉ PEČIVO	Chlieb	Rožky	60 – 150 g [každý]*	–	–	–	3
		Sendvičový bochník chleba	400 – 600 g [každý]	–	–	–	2
		Veľký chlieb	0,7 – 2,0kg *	–	–	–	2
		Bagety	200 – 300 g [každý]	–	–	–	3
	Pizza	Okrúhla pizza	okružla	–	–	–	2
		Hrubá pizza	plech	–	–	–	2
		Pizza (mrazená)	1 vrstva*	–	–	–	2
			2 vrstvy*	–	–	–	4 1
			3 vrstvy*	–	–	–	5 3 1
			4 vrstvy*	–	–	–	5 4 2 1
SLADKÉ PEČIVO	Kysnuté koláče	Piškóťový koláč	0,5 – 1,2 kg	–	–	–	2
	Cookies		0,2 – 0,6 kg	–	–	–	3
	Croissanty		jeden plech	–	–	–	3
	Croissanty [mrazené]		jeden plech	–	–	–	3
	Odpalované cesto		jeden plech	–	–	–	3
	Snehové pusinky		10 – 30 g [každá]	–	–	–	3
	Koláčiky		0,4 – 1,6 kg	–	–	–	3
	Závin		0,4 – 1,6 kg	–	–	–	3
	Ovocný koláč		0,5 – 2 kg	–	–	–	2





* navrhované množstvo

PRÍSLUŠENSTVO					
	Drôtený rošt	Plech do rúry alebo plech na koláče na drôtenej polici	Nádoba na odkvapkávanie/ plech na pečenie	Nádoba na odkvapkávanie s 500 ml vody	Plech Air Fry

TABUĽKA PRÍPRAVY JEDLA POMOCOU FUNKCIE AIR FRY

	RECEPT	FUNKCIA	NAVRHOVANÉ MNOŽSTVO	PREDOHREV	TEPLOTA (°C)	TRVANIE (MIN.)	ROŠT A PRÍSLUŠENSTVO
ZMRAZENÉ POTRAVINY	Mrazené zemiakové hranolčeky		650 – 850 g	Áno	200	25 – 30	 4  2
	Mrazené kuracie nugetky		500 g	Áno	200	15 – 20	 4  2
	Rybie tyčinky		500 g	Áno	220	15 – 20	 4  2
	Cibuľové krúžky		500 g	Áno	200	15 – 20	 4  2
ZELENINA	Čerstvá obaľovaná cuketa		400 g	Áno	200	15 – 20	 4  2
	Domáce hranolčeky		300 – 800 g	Áno	200	20 – 40	 4  2
	Zmiešaná zelenina		300 – 800 g	Áno	200	20 – 30	 4  2
MÁSO A RYBY	Pečené kuracie prsia		1 – 4 cm	Áno	200	20 – 40	 4  2
	Kuracie krídla		200 – 1500 g	Áno	220	30 – 50	 4  2
	Obaľovaná kotleta		1 – 4 cm	Áno	220	20 – 50	 4  2
	Rybie filé		1 – 4 cm	Áno	220	15 – 25	 4  2

Na varenie čerstvých alebo domácich jedál naneste tenkú vrstvu oleja po povrchu jedla. Aby bola zaručená rovnomerná príprava jedla, v polovici odporúčaného času prípravy jedlo zamiešajte.

FUNKCIE	 Smaženie na vzduchu		
PRÍSLUŠENSTVO	 Plech Air Fry	 Plech do rúry alebo plech na koláče na drôtovej polici	 Nádoba na odkvapkávanie/plech na pečenie alebo pekáč na rošte

TABUĽKA PRÍPRAVY JEDÁL

RECEPT	FUNKCIA	PREDOHREV	TEPLOTA (°C)	TRVANIE (MIN.)	ROŠT A PRÍSLUŠENSTVO
Kysnuté koláče / Piškótové koláče		Áno	170	30 – 50	
		Áno	160	30 – 50	
		Áno	160	30 – 50	
Plnené koláče (tvarohový koláč, štrúdľa, jablkový koláč)		Áno	160 – 200	30 – 85	
		Áno	160 – 200	30 – 90	
Cookies		Áno	150	20 – 40	
		Áno	140	30 – 50	
		Áno	140	30 – 50	
		Áno	135	40 – 60	
Malé koláčiky/Mafiny		Áno	170	20 – 40	
		Áno	150	30 – 50	
		Áno	150	30 – 50	
		Áno	150	40 – 60	
Odpalované cesto		Áno	180 – 200	30 – 40	
		Áno	180 – 190	35 – 45	
		Áno	180 – 190	35 – 45 *	
Snehové pusinky		Áno	90	110 – 150	
		Áno	90	130 – 150	
		Áno	90	140 – 160 *	
Pizza / chlieb / focaccia		Áno	190 – 250	15 – 50	
		Áno	190 – 230	20 – 50	
Pizza (tenká, hrubá, focaccia)		Áno	310	7 – 12	
		Áno	220 – 240	25 – 50 *	
Mrazená pizza		Áno	250	10 – 15	
		Áno	250	10 – 20	
		Áno	220 – 240	15 – 30	
Pikantné koláče (zeleninové, slané)		Áno	180 – 190	45 – 55	
		Áno	180 – 190	45 – 60	
		Áno	180 – 190	45 – 70 *	

FUNKCIE								ECO	
	Tradičné	Horúci vzduch	Konvekčné pečenie	Gril	Turbogrill	Maxi Cooking	Cook4	Ekocyklus	Pizza
PRÍSLUŠENSTVO									
	Drôtený rošt	Plech do rúry alebo plech na koláče na drôtenej polici	Plech do rúry alebo plech na koláče na drôtenej polici	Nádoba na odkvapkávanie/plech na pečenie alebo pekáč na rošte	Nádoba na odkvapkávanie/plech na pečenie	Nádoba na odkvapkávanie/plech na pečenie	Nádoba na odkvapkávanie/plech na pečenie	Nádoba na odkvapkávanie s 500 ml vody	Nádoba na odkvapkávanie s 500 ml vody

RECEPT	FUNKCIA	PREDOHREV	TEPLOTA (°C)	TRVANIE (MIN.)	ROŠT A PRÍSLUŠENSTVO
Vols-au-vent/Slané a sladké lístkové cesto		Áno	190 – 200	20 – 30	
		Áno	180 – 190	20 – 40	
		Áno	180 – 190	20 – 40 *	
Lasagne/nákypy/zapekané cestoviny/cannelloni		Áno	190 – 200	45 – 65	
Jahňacie / Teľacie / Hovädzie / Bravčové 1 kg		Áno	190 – 200	80 – 110	
Bravčové pečené s kožou 2 kg		-	170	110 – 150	
Kurča / Králik / Kačica 1 kg		Áno	200 – 230	50 – 100	
Morka / Hus 3 kg		Áno	190 – 200	80 – 130	
Pečené ryby / Ryby pečené v alobale (filety, celé)		Áno	180 – 200	40 – 60	
Plnená zelenina (paradajky, cukety, baklažány)		Áno	180 – 200	50 – 60	
Hrianka		-	3 (vysoká)	3 – 6	
Rybie filé / filety		-	2 (stredná)	20 – 30 **	
Klobásky / kebaby / rebierka / hamburgery		-	2 – 3 (stredná – vysoká)	15 – 30 **	
Pečené kurča 1 – 1,3 kg		-	2 (stredná)	55 – 70 ***	
Jahňacie stehno / Koleno		-	2 (stredná)	60 – 90 ***	
Pečené zemiaky		-	2 (stredná)	35 – 55 ***	
Gratinovaná zelenina		-	3 (vysoká)	10 – 25	
Cookies		Áno	135	50 – 70	
Koláče z krehkého cesta		Áno	170	50 – 70	
Okrúhla pizza		Áno	210	40 – 60	
Úplné jedlo: Ovocná torta (úroveň 5)/ lasagne (úroveň 3)/mäso (úroveň 1)		Áno	190	40 – 120 *	
Úplné jedlo: Ovocný koláč (úroveň 5) / pečená zelenina (úroveň 4) / lasagne (úroveň 2) / kúsky mäsa (úroveň 1)		Áno	190	40 – 120 *	
Lasagne a mäso		Áno	200	50 – 100 *	
Mäso a zemiaky		Áno	200	45 – 100 *	
Ryba so zeleninou		Áno	180	30 – 50 *	
Plnené kusy mäsa	ECO	-	200	80 – 120 *	
Kusy mäsa (králik, kurča, jahňa)	ECO	-	200	50 – 100 *	

* Odhadovaný čas trvania: Jedlá môžete z rúry vybrať v inom čase, v závislosti od osobných preferencií.

** V polovici pečenia jedlo obráťte.

*** Po uplynutí dvoch tretín času pečenia jedlo podľa potreby obrátiť.

FUNKCIE								ECO	
	Tradičné	Horúci vzduch	Konvekčné pečenie	Gril	Turbogrill	MaxiCooking	Cook4	Eko cyklus	Pizza
PRÍSLUŠENSTVO									

AKO ČÍTAŤ TABUĽKU PRÍPRAVY JEDÁL

V tabuľke sú uvedené najvhodnejšie funkcie, príslušenstvo a úroveň na prípravu rôznych typov jedál. Čas prípravy jedla sa začína jeho vložením do rúry, bez zarátania času predhrievania (keď sa vyžaduje). Teploty a čas pečenia sú iba približné a závisia od množstva jedla a typu použitého príslušenstva. Na začiatku použite najnižšie odporúčané hodnoty a ak jedlo nie je hotové, hodnoty zvýšte. Používajte dodané príslušenstvo a uprednostňujte tmavé kovové pekáče a plechy. Okrem toho môžete použiť nádoby a príslušenstvo z varného skla alebo kameniny, nezabudnite však, že pečenie sa trochu predĺži.

ÚDRŽBA A ČISTENIE

Pred údržbou alebo čistením sa presvedčte, či rúra vychladla.
Nepoužívajte parné čističe.

Nepoužívajte drôtenku, drsné čistiace pomôcky alebo abrazívne/korozívne čistiace prostriedky, pretože by mohli poškodiť povrch spotrebiča.

Používajte ochranné rukavice.
Pred vykonávaním údržby musíte rúru odpojiť od elektrickej siete.

VONKAJŠIE POVRCHY

- Povrchy čistíte vlhkou utierkou z mikrovlákná. Ak je povrch veľmi špinavý, pridajte do vody niekoľko kvapiek pH neutrálneho čistiaceho prípravku. Poutierajte suchou utierkou.
- Nepoužívajte korozívne ani abrazívne čistiace prostriedky. Ak sa niektorý z týchto produktov dostane neúmyselne do kontaktu s povrchmi spotrebiča, okamžite ho poutierajte vlhkou utierkou z mikrovlákná.

VNÚTORNÉ POVRCHY

- Po každom použití nechajte rúru vychladnúť a potom ju očistite, najlepšie, ak je ešte teplá, aby ste odstránili usadeniny alebo škvrny od zvyškov jedla. Na vysušenie prípadnej kondenzácie, ktorá sa vytvorila po príprave jedla s vysokým obsahom vody, nechajte rúru úplne vychladnúť a potom utrite handričkou alebo špongiou.
- Vnútorne povrchy optimálne vyčistíte aktivovaním funkcie „Smart Clean“. (Iba pri niektorých modeloch).
- Sklo dvierok očistite vhodnými tekutými čistiacimi prostriedkami.
- Vybratie dvierok uľahčuje čistenie.

PRÍSLUŠENSTVO

Ihneď po použití príslušenstvo namočte do vody, do ktorej ste pridali umývací prostriedok, a ak je príslušenstvo horúce, pri manipulácii používajte rukavice. Zvyšky jedál sa ľahko dajú odstrániť kefkou alebo špongiou.

Potravinovú sondu a mäsovú sondu (ak sú k dispozícii) nečistite v umývačke riadu. Zásobník na vyprážanie horúcim vzduchom/Air Fry (ak je k dispozícii) možno umývať v umývačke riadu.

VYBRATIE A NASADENIE DVIEROK

1. Ak chcete dverka vybrať, celkom ich otvorte a stiahnite úchytky, až sú v polohe odomknutia.

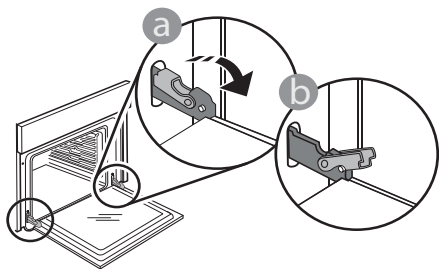

2. Zatvorte dverka, čo najviac ako to ide. Pevne dverka chyťte oboma rukami – nedržte ich za rúkovač.

Dverka jednoducho vyberiete tak, že ich budete ďalej zatvárať a pritom ťahať nahor, až kým sa neuvolnia.

Dverka odložte nabok na mäkký povrch.

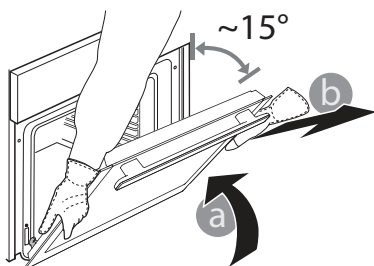

3. Dverka opäť nasadíte tak, že ich priložíte k rúre, zarovnáte háčiky pántov s dosadacími plochami a upevníte vrchnú časť na sedlo.

4. Dverka spustíte a potom celkom otvorte. Úchytky sklopte do pôvodnej polohy: Dbajte, aby ste ich sklopili úplne.

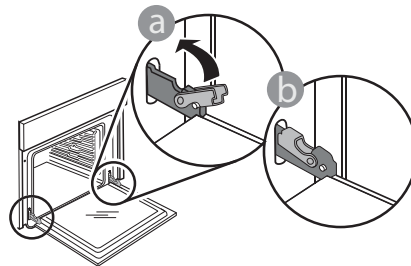

Opatrne potlačte, aby ste skontrolovali, či sú úchytky v správnej polohe.

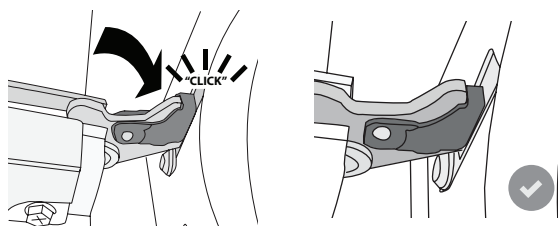

5. Skúste dverka zatvoriť a skontrolujte, či sú zarovno s ovládacím panelom. Ak nie, zopakujte predchádzajúce kroky: Pri nesprávnom fungovaní by sa dverka mohli poškodiť.

VÝMENA ŽIAROVKY

Ak chcete vymeniť svetidlo, obráťte sa na popredajný servis.

Často kladené otázky o Wi-Fi

Ktoré Wi-Fi protokoly sú podporované?

Nainštalovaný Wi-Fi adaptér podporuje Wi-Fi b/g/n pre európske krajiny.

Ktoré nastavenia v softvéri routera je potrebné konfigurovať?

Sú potrebné nasledovné nastavenia routera: pásmo 2,4 GHz, WiFi b/g/n, DHCP a NAT aktivované.

Ktorá verzia WPS je podporovaná?

Spotrebič nepodporuje WPS.

Sú nejaké rozdiely medzi používaním smartfónu so systémom Android alebo iOS?

Môžete používať operačný systém, ktorý chcete, rozdiel v tom nie je.

Môžem namiesto routera používať pripojenie cez mobil (tzv. tethering)?

Áno, ale cloudové služby sú určené pre trvalo pripojené zariadenia.

Ako môžem skontrolovať, či moje domáce pripojenie na internet funguje a Wi-Fi je povolené?

Môžete vyhľadať svoju sieť na smart zariadení.

Predtým, než to skúsíte, vypnite iné dátové pripojenia..

Ako môžem skontrolovať, či je spotrebič pripojený na moju domácu bezdrôtovú sieť?

Otvorte si konfiguráciu routera (pozri návod k routeru) a skontrolujte, či je adresa MAC spotrebiča uvedená na stránke bezdrôtovo pripojených zariadení.

Kde nájdem adresu MAC spotrebiča?

Stlačte tlačidlo „Tools“ (Nástroje), potom stlačte tlačidlo „Connectivity“ (Pripojenie) a vyhľadajte položku „Mac address“ (Adresa Mac). Adresa MAC pozostáva z kombinácie 6 párov čísel a písmen oddelených dvojbodkou.

Ako môžem skontrolovať, či je bezdrôtová funkcia spotrebiča povolená?

Pomocou inteligentného zariadenia a aplikácie 6th Sense Live App skontrolujte, či je spotrebič online alebo nie.

Môže niečo zabraňovať tomu, aby sa signál dostal k spotrebiču?

Skontrolujte, či pripojené spotrebiče nezaberajú celú dostupnú šírku pásma.

Presvedčte sa, či vaše zariadenia s povolenou Wi-Fi neprekračujú maximálny počet, ktorý povoľuje router.

Ako ďaleko by mal byť router od spotrebiča?

Za normálnych okolností je Wi-Fi signál dostatočne silný na pokrytie niekoľkých miestností, ale veľmi to závisí od materiálu, z ktorého sú postavené steny. Silu signálu môžete skontrolovať tak, že položíte svoje smart zariadenie vedľa spotrebiča.

Čo môžem urobiť, ak moje bezdrôtové pripojenie nedosahuje po spotrebič?

Môžete použiť špeciálne zariadenia na rozšírenie pokrytia domácej Wi-Fi, ako sú prístupové body, Wi-Fi opakovače a power line adaptéry (nedodávajú sa so spotrebičom).

Ako môžem zistiť názov a heslo mojej bezdrôtovej siete?

Pozrite si dokumentáciu routera. Na routeri je zvyčajne nálepka s informáciami, ktoré potrebujete, aby ste sa dostali na stránku nastavenia zariadenia pomocou pripojeného zariadenia.

Čo môžem urobiť, ak sa na displeji zobrazí alebo spotrebič nemôže vytvoriť stabilné spojenie s domácim routerom?

Spotrebič sa mohol úspešne pripojiť k routeru, ale nemôže sa dostať k internetu. Aby sa spotrebič pripojil na internet, budete musieť skontrolovať nastavenie routera alebo poskytovateľa. Ak stlačíte „Tools“ (Nástroje) a potom stlačíte „Connectivity“ (Pripojenie), môžete získať viac informácií o dôvode chyby pripojenia.

Nastavenia routera: NAT musí byť zapnuté, firewall a DHCP správne nakonfigurované. Podporované šifrovanie hesla: WEP, WPA, WPA2. Ak chcete skúsiť iný typ šifrovania, preštudujte si návod k routeru.

Nastavenia poskytovateľa: Ak váš poskytovateľ internetových služieb pevne stanovil počet adries MAC, ktoré sa môžu pripojiť na internet, možno nebudete môcť pripojiť svoj spotrebič ku cloudu. Adresa MAC zariadenia je jeho jedinečný identifikátor. Spýtajte sa svojho poskytovateľa internetových služieb, ako možno na internet pripojiť iné zariadenia okrem počítačov.

Ako môžem skontrolovať, či sa dáta prenášajú?

Po nastavení siete vypnite spotrebič, počkajte 20 sekúnd a zapnite ho. Pomocou inteligentného zariadenia a aplikácie 6th Sense Live App skontrolujte, či je spotrebič online alebo nie.

Pri niektorých nastaveniach trvá niekoľko sekúnd, kým sa zobrazia v aplikácii.

Ako môžem zmeniť svoj Whirlpool účet, ale nechať spotrebiče pripojené?

Môžete si vytvoriť nový účet, ale nezabudnite spotrebiče odstrániť zo starého účtu, až potom ich môžete presunúť na nový.

Vymenil som router, čo mám urobiť?

Buď si môžete nechať tie isté nastavenia (názov siete a heslo) alebo vymazať predchádzajúce nastavenia zo spotrebiča a znova nastavenie konfigurovať.

RIEŠENIE PROBLÉMOV

Problém	Možná príčina	Riešenie
Rúra nefunguje.	Výpadok prúdu. Odpojenie od elektrickej siete.	Skontrolujte, či je elektrická sieť pod napätím a či je rúra pripojená k elektrickej sieti. Rúru vypnite a znova zapnite a skontrolujte, či sa problém odstránil.
Na displeji svieti písmeno „F“ a za ním číslo.	Softvérový problém.	Kontaktujte informačné stredisko (Call Center) a uveďte číslo, ktoré nasleduje za písmenom „F“.
Funkcia prípravy pokrmov 6. Zmysel sa skončí bez zobrazenia odpočítavania. Varenie sa skončí pred koncom odpočítavania.	Množstvo jedla odlišné od odporúčaného rozsahu. Počas varenia sú dvierka otvorené.	Otvorte dvierka a skontrolujte pripravenosť jedla. V prípade potreby dokončite varenie výberom tradičnej funkcie.
Rúra sa nezohrieva.	Keď je zapnutý DEMO režim, všetky príkazy sú aktívne a menu prístupné, ale rúra sa nezohrieva. Každých 60 sekúnd sa na displeji zjaví DEMO.	DEMO nájdete v NASTAVENIACH a zvolte „Vyp.“.
Svetlo zhasne.	Je aktivovaný EKO režim.	Funkciu „ECO“ otvorte v „SETTINGS“ (NASTAVENIA) a zvolte „Off“ (Vyp.).
Dvierka sa poriadne nezatvárajú.	Bezpečnostné úchytky sú v nesprávnej polohe.	Presvedčte sa, či sú bezpečnostné úchytky v správnej polohe, podľa pokynov na vyberanie a vkladanie dvierok v časti Čistenie a údržba.
V domácnosti sa vypne prúd.	Nastavenie výkonu je nesprávne.	Preverte, či vaša domáca sieť má výkon viac ako 3 kW. Ak nie, znížte výkon rúry na 13 ampérov. VÝKON nájdete v NASTAVENIACH a zvolte „NÍŽKY“.
Cyklus varenia so sondou sa skončil bez zjavnej príčiny alebo sa na obrazovke vypíše chyba F3E3.	Potravinová sonda nie je správne pripojená.	Skontrolujte pripojenie potravinovej sondy.

Zásady, štandardnú dokumentáciu a ďalšie informácie o výrobku nájdete:

- Pomocou QR kódu na vašom spotrebiči
- Na našej webovej stránke docs.whirlpool.eu
- Prípadne **sa obráťte na náš popredajný servis** (telefónne číslo nájdete v záručnej knižke). Pri kontaktovaní nášho popredajného servisu uveďte, prosím, kódy z výrobného štítku vášho spotrebiča.

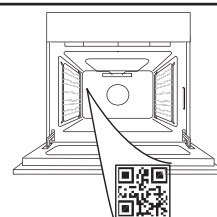

Whirlpool



400020003071