

RO Română

Instrucțiuni de folosire

MAȘINA DE SPĂLAT VASE - Sumar

Instrucțiuni de folosire, 1
Precauții și recomandări, 2-3
Fișa produsului, 8
Asistență, 11
Instalare, 12-13
Descrierea aparatului, 14
Sare de dedurizare și Agent de limpezire, 15
Încărcarea coșurilor, 16-17
Detergentul și folosirea mașinii de spălat vase, 18
Programe, 19
Programe speciale și Opțiuni, 20
Întreținere și curățire, 21
Anomalii și remedii, 22

RS Српски

Упутство за употребу

МАШИНА ЗА СУДОВЕ - Садржај

Упутства за употребу, 1
Упоредба и савети, 3-4
Картица производа, 9
Подршка, 11
Постављање, 23-24
Опис апарата, 25
Регенеришућа со и средство за сјај, 26
Попуњавање корпи, 27-28
Детерџент и коришћење машине, 29
Програми, 30
Специјални програми и опције, 31
Одржавање и чишћење, 32
Кварови и решења, 33

SK Slovensky

Návod na použitie

UMÝVAČKA RIADU - Obsah

Návod na použitie, 1
Opatrenia a rady, 4-5
Opis výrobku, 9
Servisná služba, 11
Inštalácia, 34-35
Popis zariadenia, 36
Regeneračná soľ a Leštidlo, 37
Naplnite koše, 38-39
Umývací prostriedok a použitie umývačky, 40
Programy, 41
Špeciálne programy a Voliteľné funkcie, 42
Údržba a starostlivosť, 43
Poruchy a spôsoby ich odstránenia, 44

SL Slovensko

Navodila za uporabo

POMIVALNI STROJ - Vsebina

Navodila za uporabo, 1
Pomembna Varnostna Navodila, 5-6
Podatkovna kartica izdelka, 10
Pomoč, 11
Montaža, 45-46
Opis naprave, 47
Rafinirana sol, sredstvo za izpiranje, 48
Polnjenje košar, 49-50
Uporaba detergenta in pomivalnega stroja, 51
Pralni cikli, 52
Posebni pralni cikli in možnosti, 53
Nega in vzdrževanje, 54
Odpravljanje težav, 55

SE Svenska

Bruksanvisning

DISKMASKIN - Innehållsförteckning

Bruksanvisning, 1
Säkerhetsföreskrifter och råd, 6-7-8
Informationsblad, 10
Assistens, 11
Installation, 56-57
Beskrivning av apparaten, 58
Hårdnings salt och sköljmedel, 59
Fyll korgarna, 60-61
Diskmedel och användning av diskmaskinen, 62
Program, 63
Specialprogram och tillval, 64
Underhåll och skötsel, 65
Fel och åtgärder, 66

RO **Precauții și recomandări**

⚠ Aparatul a fost proiectat și fabricat conform normelor internaționale de siguranță. Recomandările sunt furnizate pentru siguranța dvs. și vă recomandăm să le citiți cu atenție.

Este important să păstrați acest manual pentru a-l putea consulta în orice moment. În cazul vânzării, cedării sau mutării mașinii, manualul trebuie să însoțească mașina.

Citiți cu atenție instrucțiunile: ele conțin informații importante privind instalarea, utilizarea și siguranța.

Acest aparat este proiectat pentru uzul casnic sau pentru aplicații asemănătoare, de exemplu:

- case de țară;
- folosirea de către clienți în hoteluri, moteluri și alte spații de tip rezidențial;
- bed and breakfast.

Scoateți mașina de spălat din ambalajul său și verificați să nu fi suferit daune în timpul transportului. Nu racordați mașina dacă este deteriorată și contactați distribuitorul.

Siguranță generală

- Acest aparat electrocasnic poate fi utilizat de copiii în vârstă de peste 8 ani și de persoane cu capacități fizice, senzoriale sau mentale reduse sau fără experiența sau cunoștințele necesare, cu condiția să fie sub supravegherea strictă a unei persoane responsabile sau după ce au primit instrucțiuni privind folosirea sigură a aparatului și înțelegerea pericolelor inerente acestuia.
- Copiii nu trebuie să se joace cu aparatul.
- și întreținerea aparatului trebuie să fie efectuată de utilizator. Nu trebuie efectuată de copiii nesupravegheați.
- Acest aparat a fost conceput pentru un uz neprofesional în interiorul locuințelor.
- Mașina trebuie utilizată pentru spălarea vaselor de uz casnic, potrivit instrucțiunilor din acest manual.
- Aparatul nu trebuie instalat în aer liber, nici chiar în cazul în care spațiul este adăpostit, deoarece expunerea acestuia la ploaie și furtuni este foarte periculoasă.
- Nu atingeți mașina când sunteți desculți.
- Nu scoateți ștecherul din priză trăgând de cablu, ci apucând ștecherul.
- La sfârșitul fiecărui ciclu și înainte de

efectuarea operațiilor de curățare și întreținere, trebuie să închideți robinetul de apă și să scoateți ștecherul din priză.

- Numărul maxim de vase este menționat în fișa produsului.
- În caz de defecțiune, nu umblați în niciun caz la mecanismele din interior și nu încercați să o reparați singuri.
- Nu vă sprijiniți și nu vă așezați pe ușa deschisă a mașinii: aceasta se poate răsturna.
- Ușa trebuie ținută închisă, pentru că altfel reprezintă un pericol de a vă împiedica.
- Nu păstrați detergentul și agentul de limpezire la îndemâna copiilor.
- Ambalajele nu constituie jucării pentru copii.
- Cuțitele și articolele cu marginile tăioase trebuie să fie amplasate cu vârfurile/lamele orientate în jos în coșul de tacâmuri sau așezate în poziție orizontală pe rafturi sau în tavă/al treilea coș la modelele în care sunt prezente.
- Aparatul trebuie să fie conectat la rețeaua hidrică conectând noul furtun de încărcare, iar vechiul furtun de încărcare nu trebuie să fie reutilizat.
- Dacă mașina de spălat vase se instalează liber, partea posterioară a acesteia trebuie să fie pusă la perete.

Eliminarea deșeurilor

- Eliminarea deșeurilor de ambalaje se va face cu respectarea normelor locale, în acest mod ambalajele putând fi reutilizate.
- Directiva Europeană 2012/19/EU cu privire la deșeurile care provin de la aparatele electrice și electronice (RAEE), prevede că aparatele electrocasnice trebuie să fie eliminate separat de deșeurile solide urbane. Aparatele scoase din uz trebuie să fie colectate separat, pentru a optimiza rata de recuperare și reciclare a materialelor care le compun, precum și pentru a evita efectele dăunătoare asupra sănătății și a mediului înconjurător. Simbolul care se utilizează pentru a reaminti obligația de colectare separată a acestora este tomberonul de gunoi tăiat; acesta este reprezentat grafic pe toate aparatele. Pentru informații suplimentare cu privire la scoaterea din uz a electrocasnicilor, deținătorii acestora se pot adresa centrelor de colectare a deșeurilor sau distribuitorilor.

Protejați și respectați mediul înconjurător Economisiți apa și energia electrică

- Porniți mașina de spălat vase numai dacă este încărcată complet. Până la umplerea completă a mașinii, preveniți mirosurile neplăcute efectuând un ciclu de Înmuire (*dacă este disponibil - a se vedea capitolul Programe*).
- Selectați un program adecvat tipului de veselă și gradului de murdărire al acestora, consultând Tabelul programelor:
 - pentru vase murdare normal, utilizați programul Eco, ce garantează consumuri de energie și apă reduse.
 - pentru cantități de veselă mai mici, activați opțiunea Încărcare pe jumătate (*dacă este disponibilă - a se vedea capitolul Programe speciale și Opțiuni*).
- În cazul în care contractul dvs. de furnizare a energiei electrice prevede tranșe orare cu tarife economice, vă recomandăm să spălați vasele în acele intervale orare. Opțiunea Pornire întârziată poate facilita organizarea spălărilor în acest sens (*dacă este disponibilă - a se vedea capitolul Programe speciale și Opțiuni*).

RS

Мере предосторожности и советы

▲ Уређај је пројектован и направљен у складу са међународним сигурносним прописима. Ова упозорења су дата из сигурносних разлога и треба их пажљиво прочитати.

Ову књижицу важно је сачувати како бисте могли да је консултујете у сваком тренутку. У случају продаје, уступања или премештања, постарајте се да остане уз уређај.

Прочитајте пажљиво упутства: дају важне информације о постављању, употреби и сигурности.

Овај уређај је пројектован за кућну употребу или сличне примене, на пример:

- просторије које се користе као кухиња за раднике у радњама, канцеларијама и на другим радним местима;
- сеоске куће;
- употреба од стране клијената у хотелу, мотелу и другим срединама за становање;
- објекти који нуде ноћење с доручком.

Отпакујте уређај и проверите да није претрпео

оштећења током транспорта. Ако је оштећен, не прикључујте га и позовите продавца.

Општа сигурност

- Овај електрични кућни уређај могу да користе деца која нису млађа од 8 година и особе са смањеним физичким, чулним или менталним способностима, односно особе без искуства и познавања уређаја, само ако имају надзор или инструкције везане за безбедно коришћење уређаја и разумевање потенцијалних опасности.
- Деца не смеју да се играју уређајем.
- Деца не смеју да се играју са уређајем. Чишћење и одржавање уређаја мора да обавља корисник. Деца без надзора не смеју то да обављају.
- Уређај је пројектован за непрофесионалну употребу у кућним условима.
- Уређај треба да се користи за прање судова у кућној употреби и то могу радити само одрасле особе у складу са упутствима датим у овој књижици.
- Уређај не сме да се поставља на отворено, чак и ако је простор наткривен, јер је веома опасно остављати га изложеног киши и непогодама.
- Машину за прање судова не додирујте босим стопалима.
- Утикач не извлачите из утичнице повлачењем за кабл, него хватањем за утикач.
- Пре радњи чишћења и одржавања, неопходно је да затворите славину за воду и извучете утикач из утичнице.
- Максималан број стоних прибора је означен на картици производа.
- У случају квара, ни у ком случају не приступајте унутрашњим механизмима у покушају поправке.
- Не ослањајте се и не седајте на отворена врата: уређај би се могао преврнути.
- Врата не смеју остати у отвореном положају јер могу представљати опасност од спотицања.
- Детерџент и средство за сјај држите ван домаћаја деце.
- Паковања нису играчке за децу.
- Ножеви и прибор са оштрим врховима треба да буду постављени у корпицу за прибор са врховима окренутим надоле или смештени у преграде горње корпе у хоризонталном положају.

Одлагање

- Одлагање амбалаже на отпад:

придржавајте се локалних прописа, тако ће амбалажа моћи да се употреби поново.

- Европска уредба 2012/19/СЕ о отпаду електричних и електронских уређаја (РАЕЕ), предвиђа да кућне уређаје не треба одлагати у редовним токовима чврстог градског отпада. Овакве уређаје треба одвојено сакупити како би се повећала стопа корисног отпада и рециклаже материјала од којих су сачињени и спречило потенцијално нарушавање здравља људи и загађење животне средине. Такви производи носе ознаку прецртане корпе за отпатке која указује на обавезу посебног одлагања. За даље информације о правилном одлагању кућних уређаја власници могу да се обрате јавној служби предвиђеној за ове послове или продавцима.

Уштеда и очување животне средине

Уштеда воде и енергије

- Машину покретати само када је пуна. У чекању да се машина напуни, спречите непријатне мирисе помоћу циклуса Натапање (где је доступан – погледајте одељак „Програми“).
- Изаберите програм који одговара типу судова и степену запрљаности консултујући Табелу програма:
 - за нормално запрљане судове користите програм Еко, који осигурава ниску потрошњу енергије и воде.
 - ако је пуњење смањено, активирајте опцију Половично пуњење* (ако је доступно – погледајте одељак „Специјални програми и опције“).
- Ако ваш уговор о потрошњи електричне енергије предвиђа временске периоде потрошње енергије, прање обављајте у периоду када је струја јефтина. Опција Одложено покретање* може вам помоћи у организовању оваквог прања. (ако је доступна – погледајте одељак „Специјални програми и опције“).

SK Опатрениа а рады

 Зариадение боло наврхнуте а вуробенe в сyладe с меdзинарoднyми безпeчностнyми нормами. Тieto упoзoрнeния сy увaдзанe з безпeчностнyх дoвoдoв а је пoтребнe

си их пoзoрнe прeчитaћ.

Јe дoлeжитe тeнтo нaвoд усчoвaћ, квoли прiпаднeмy нeскoршeмy нaхлiаднyтиу. В прiпадe прeдaјa, дарoвaния aлeбo прeст'ахoвaния зaриадeния зaбeзпeчтe, aбы нaвoд зoстaл вждy јeгo сyчaст'oу.

Пoзoрнe си прeчитaјтe увeдeнe пoкyны: Сy здрoјoм дoлeжитyх инфoрмaциј, тyкajyцих сa инстaлaциe, пoужитиa а безпeчнoсти.

Тoтo зaриадeниe бoлo наврхнyтe прe пoужитиe в дoмaчнoсти aлeбo прe пoдoбнe aпликaциe, aкo нaпрiклaд:

- хoспoдaрскe прiбыткy;
 - пoужитиe зaкaзникми в хoтeли, мoтeли aлeбo инyх рeзидeнчнyх зaриадeниaх;
 - пeнзиoны тyпy „bed and breakfast“.
- Рo рoзбaлeни зaриадeния скoнтрoлyјтe, чи пoчaс прeпрaвы нeдoшлo к јeгo пoшкoдeниy. Aк је пoшкoдeнe, нeзaпaјajтe хo a oбрaћтe сa нa прeдaјцy.

Зaклaднe безпeчностнe пoкyны

- Тeнтo eлeктрoспoтрeбич смy пoужитaћ дeти вo вeкy дo 8 рoкoв а oсoбы сo знижeнyми физикyми, змyслoвyми aлeбo дyшeвнyми счoпнoст'ами, aлeбo oсoбы бeз скyсeнoст'и aлeбo пoтрeбнyх знaлoст'и, лeн aк сy пoд дoзoрoм зoдпoвeднeј oсoбы, aлeбo aк бoли пoчeни o бeзпeчнoм пoужит'и зaриадeния а aк пoчoпoли сyвiсiацe нeбeзпeчeнствa.
- Дeти сa сo зaриадeнiм нeсмy хрaћ.
- Чистeниe а yдржбy зaриадeния мyсi вyкoнaвaћ yживaтeл'. Тyтo чиннoст' нeсмy вyкoнaвaћ дeти бeз дoзoрy.
- Тoтo зaриадeниe бoлo наврхнyтe прe нeпрoфeсиoнaлнe пoужитиe вo внyтри бyтy/дoмy.
- Зaриадeниe мyсi бyћ пoужитaнe нa умyвaниe риaдy в дoмaчнoсти, пoд'лa пoкyнoв увeдeнyх в тoмтo нaвoдe.
- Зaриадeниe нeсмie бyћ нaинстaлoвaнe в eтeриeри, а тo aни в прiпадe, кeд' сa јeднa o хрaнeнy приeстoр, прeтoжe јeгo вyстaвeниe дaждy aлeбo бyркe је мимoриaднe нeбeзпeчнe.
- Нeдoтyкajтe сa умyвaчкy риaдy бoсyми нoгaми.
- Нeвyт'ахujтe зaст'рчкy зo зaсyвкy

elektrickej siete ťahaním za kábel, ale uchopením za zástrčku.

- Na konci každého cyklu pred čistením a údržbou je potrebné zatvoriť kohútik prívodu vody a odpojiť zástrčku zo zásuvky elektrického rozvodu.
- Maximálny počet jedálenských súprav je uvedený v technickom liste výrobku.
- V prípade poruchy sa v žiadnom prípade nepokúšajte zasahovať do vnútorných častí, v snahe o opravu.
- Neopierajte sa o otvorené dvierka a nesadajte si na ne: zariadenie by sa mohlo prevrátiť.
- Nenechávajte dvierka otvorené, pretože by ste mohli o ne zakopnúť.
- Udržujte umývací prostriedok a leštido mimo dosahu detí.
- Obaly nie sú hračky pre deti!
- Nože a náradie s ostrými hrotmi musia byť uložené do košíka na príbory hrotmi/ ostrím obráteným smerom dolu, alebo musia byť uložené do vodorovnej polohy na sklopné držiaky alebo na podnos/do tretieho koša, ak je súčasťou daného modelu.

Likvidácia

- Likvidácia obalových materiálov: Obaly zlikvidujte v súlade s miestnymi predpismi kvôli umožneniu ich recyklácie.
- Európska smernica 2012/19/EU o odpade z elektrických a elektronických zariadení (OEEZ) predpisuje, že elektrospotrebiče nesmú byť zlikvidované v rámci bežného tuhého komunálneho odpadu. Vyradené zariadenia musia byť zozbierané separovane kvôli optimalizácii stupňa opätovného použitia a recyklácie materiálov, z ktorých sú vyrobené, a kvôli zamedzeniu možných škôd na zdraví a na životnom prostredí. Symbol preškrtnutého koša, uvedený na všetkých takýchto výrobkoch, upozorňuje na povinnosti spojené so separovaným zberom. Podrobnejšie informácie, týkajúce sa správneho spôsobu vyradenia elektrospotrebičov z prevádzky, môžu ich držiteľia získať od poverenej verejnej inštitúcie alebo od predajcu.

Ako ušetriť a brať ohľad na životné prostredie

Šetrenie vodou a energiou

- Používajte umývačku riadu len vtedy, keď je naplnená. Počas čakania na naplnenie zariadenia zabráňte vzniku nepríjemného zápachu spustením cyklu Namáčania *(ak je súčasťou - vid' Programy)*.
- Zvoľte program vhodný pre druh riadu a stupeň znečistenia podľa Tabuľky programov:
 - pre bežné znečistenie riadu použite program Eko, ktorý zaručuje nízku spotrebu energie a vody.
 - pri menšom množstve riadu použite voliteľnú funkciu Polovičná náplň *(ak je súčasťou - vid' Špeciálne programy a Voliteľné funkcie)*.
- V prípade dodávky elektrickej energie v časových pásmach pre šetrenie elektrickou energiou, používajte umývačku v časových pásmach so zníženou sadzbou. Voliteľná funkcia Oneskorený štart vám umožní používať umývačku práve v tomto čase *(ak je súčasťou - vid' Špeciálne programy a Voliteľné funkcie)*.

SL Previdnostni ukrepi in nasveti

 Naprava je narejena in izdelana v skladu z mednarodnimi varnostnimi predpisi. Ta opozorila so priložena iz varnostnih razlogov, zato jih je treba pozorno prebrati.

Pomembno je, da priročnik shranite, da ga boste po potrebi lahko prebrali. Če boste pomivalni stroj prodali, ga odstopili drugemu ali preselili drugam, se prepričajte, da je priročnik vedno zraven.

Pozorno preberite navodila: v njih boste našli pomembne informacije o namestitvi naprave, njeni uporabi in varnosti.

Aparat je namenjen domači uporabi in uporabi v drugih prostorih, kot so:

- stare kolonialne hiše;
- hotelske sobe, sobe v motelih in drugih stanovanjskih prostorih;
- nastanitve s ponudbo prenočišča in zajtrka.

Odstranite embalažo s pomivalnega stroja in preverite, da med transportom ni prišlo do poškodb. Če je poškodovan, ga ne smete priključiti, temveč takoj pokličite trgovca.

Splošna varnost

- Ta električni gospodinjski aparat lahko uporabljajo otroci, starejši od 8 let in osebe z zmanjšanimi telesnimi, zaznavnimi ali umskimi zmožnostmi ter osebe, ki nimajo izkušenj in znanja, v kolikor so pod pozornim nadzorom s strani odgovorne osebe ali so bile poučene o varni uporabi aparata in razumejo nevarnosti uporabe tega aparata.
- Otroci se z aparatom ne smejo igrati.
- Čiščenje in vzdrževanje aparata naj izvede uporabnik sam. Otroci tega ne smejo početi brez nadzora.
- Naprava ni namenjena profesionalni, pač pa uporabi v gospodinjstvu.
- Uporablja se lahko samo za pomivanje posode v gospodinjstvu, in sicer v skladu z navodili iz tega priročnika.
- Aparat se ne sme namestiti zunaj, četudi je prostor pokrit, ker je zelo nevarno, če je izpostavljen dežju in nevihtam.
- Ne dotikajte se pomivalnega stroja, če ste brez obuval.
- Kabla ne potegnite iz vtičnice, temveč ga izvlecite tako, da primete za vtič.
- Zaprite pipo za vodo in izvlecite vtič iz vtičnice po zaključku vsakega ciklusa in pred začetkom čiščenja ali vzdrževanja.
- Največje število pogrinjkov je navedeno v tehničnih lastnostih izdelka.
- V primeru okvare v nobenem primeru ne poizkušajte sami popraviti notranjih delov aparata.
- Na naslanjajte se in ne sedite na odprtih vratih: naprava bi se lahko prevrnila.
- Vrata naprave vedno zaprite, da se vanje ne spotaknete.
- Pralni prašek in sredstvo za sijaj hranite izven dosega otrok.
- Embalaža ni igrača za otroke.
- Nože in oster pribor je potrebno namestiti tako, da so konice/rezila usmerjena navzdol v košari za jedilni pribor, ali postaviti v vodoraven položaj na nastavke ali na pladenj/tretjo košaro v modelih, ki so opremljeni z njim.
- Napravo je treba v vodovodno napeljavo priključiti z novim kompletom cevi. Starih cevi se ne sme znova uporabiti.

- Med uporabo naprave naj bo dostop do njenega zadnjega dela trajno omejen, npr. z namestitvijo naprave ob steno ali zadnji del kosa pohištva.

Odstranitev naprave

- Upoštevajte lokalne predpise o recikliranju materialov.
- Evropska direktiva 2012/19/ES o odpadni električni in elektronski opremi (RAEE) predvideva, da se kuhinjski aparati ne smejo odlagati med običajne urbane odpadke. Obrabljene naprave se morajo zbirati ločeno, da se zagotovi ustrezna stopnja recikliranja materialov sestavnih delov ter zavaruje zdravje in okolje. Simbol prekrižanega koša se nahaja na vseh izdelkih in opozarja, da je te izdelke treba zbirati ločeno. Za več informacij o pravilnem odlaganju električnih aparatov se obrnite na službo za zbiranje odpadkov ali na trgovca s takimi napravami.

Spoštovanje in varovanje okolja

Varčevanje z vodo in energijo

- Pomivalni stroj zaženite šele, ko je poln. Medtem, ko čakate, da se stroj napolni, preprečite nastajanje neprijetnih vonjav z zagonom programa Namakanje (*kjer je na voljo - glejte Programe*).
- Izberite program, ki ustreza tipu posode in stopnji njene umazanosti glej Razpredelnico s programi pomivanja:
 - za normalno umazano posodo izberite ekološki program, ki omogoča nižjo porabo vode in energije.
 - če stroj ni poln, izberite program Polovičnega polnjenja (*kjer je prisoten, glejte Posebne programe in možnosti*).
- Če vaša pogodba o dobavi elektrike predvideva določen čas, ko se varčuje z energijo, vključite stroj, ko je tarifa nižja. Možnost Zakasnitve začetka vam lahko pomaga načrtovati pomivanje v tem smislu (*kjer je na voljo, glejte Posebne programe in možnosti*).

SE Säkerhetsföreskrifter och råd

 Apparaten är framtagen och konstruerad i enlighet med internationella säkerhetsföreskrifter. Dessa föreskrifter ingår i bruksanvisningen av säkerhetsskäl och ska läsas med stor uppmärksamhet.

Det är viktigt att denna bruksanvisning bevaras så att den kan konsulteras vid behov. I händelse av försäljning, överlåtelse eller flytt, ska du försäkra dig om att bruksanvisningen följer med utrustningen.

Läs noggrant anvisningarna: Det finns viktig information angående installation, användning och säkerhet.

Denna utrustning är avsedd att användas i hemmet eller för liknande användningsområden, såsom:

- Bondgårdar
- Användning av gäster på hotell, motell eller andra boendeformer.
- Bed and breakfast.

Packa upp diskmaskinen och kontrollera att den inte har skadats under transporten. Om den skulle finnas skador ska du inte ansluta den utan kontakta återförsäljaren.

Säkerhet i allmänhet

- Denna apparat får inte användas av barn under 8 år eller av personer med nedsatt fysisk eller psykisk förmåga eller som saknar erfarenhet eller nödvändig kunskap, såvida de inte övervakas av en ansvarig person eller har fått instruktioner om användningen av apparaten och om de faror som är förenade med användningen av apparaten.
- Barn ska inte leka med apparaten.
- Rengöring och underhåll av apparaten måste utföras av användaren. Rengöring och underhåll får inte utföras barn utan en vuxens tillsyn.
- Apparaten är avsedd för en ej yrkesmässig användning i hemmet.
- Maskinen ska användas för att diska disk för hushållsbruk. Maskinen ska endast användas i hemmet och i enlighet med anvisningarna i denna bruksanvisning.
- Maskinen får inte installeras utomhus (ej heller om utrymmet är skyddat) eftersom det är mycket farligt att låta den utsättas för väder och vind.
- Ta inte i maskinen om du är barfota.
- Ta inte ut stickkontakten ur vägguttaget genom att dra i elkabeln. Ta istället tag i stickkontakten.
- Det är nödvändigt att stänga vattenkranen och dra ut stickkontakten ur vägguttaget efter varje program och innan rengörings- och underhållsmoment utförs.

- Max. antal kuvert anges i produktbladet.
- Ingrepp aldrig på inre mekanismer för att försöka reparera apparaten vid funktionsfel.
- Luta dig inte eller sätt dig på den öppna luckan: Maskinen kan tippa
- Luckan ska inte stå öppen. Du kan snava dig i luckan.
- Förvara diskmedel och sköljmedel utom räckhåll för barn.
- Emballagematerialet ska inte användas som leksaker för barn.
- Knivar och andra köksgeråd med vassa kanter ska sättas i bestickkorgen med spetsarna vända nedåt eller läggas horisontellt på den övre de uppfällbara hyllorna eller i brickan/tredje korgen på modeller där sådan finns.
- Apparaten ska anslutas till vattennätet med den nya vatteninlopps slang. Den gamla vatteninlopps slang ska inte återanvändas.
- Om diskmaskinen installeras fristående, ska den bakre delen av diskmaskinen placeras mot en vägg.

Kassering

- Kassering av emballagematerial: Respektera gällande lokala föreskrifter, på så sätt kan emballaget återanvändas.
- EU-direktivet 2012/19/EG om avfall som utgörs av eller innehåller elektriska eller elektroniska produkter (WEEE), förutser att hushållsmaskinerna inte ska slängas med de vanliga hushållssoporna. De kasserade apparaterna ska samlas upp separat för att optimera återvinningen av materialet som ingår i apparaten och förhindra potentiella skador på hälsan och miljön. Den överkryssade papperskorgen som sitter på alla produkter påminner om att produkten ska sopsorteras. För ytterligare information angående korrekt kassering av hushållsmaskiner kan du vända dig till din lokala sopstation eller återförsäljare.

Spara energi och respektera miljön

Spara vatten och energi

- Starta endast diskmaskinen med full last. I väntan på att maskinen fylls upp kan du motverka dålig lukt med Upplösningsprogrammet (*om sådant finns - se Program*).
- Välj ett program beroende på vilken typ av disk som ska diskas och hur smutsig den

är, se Programtabellen:

- För normalt smutsad disk, använd programmet Eco som garanterar låg energi- och vattenförbrukning.
- Välj tillvalet Halv last om maskinen inte är full (om sådant finns, se Specialprogram och tillval).
- Om ditt elabonnemang har särskilda energiförbrukningstariffer, ska diskningarna göras under de reducerade tiderna. Tillvalet Senarelagd start är till stor hjälp för att organisera diskningarna i denna riktning (om sådant finns, se Specialprogram och tillval).

RO Fișa produsului

Fișa produsului	
Marca	INDESIT
Identificator model furnizor	DIFP 8T94
Capacitate nominală în număr de setări standard (1)	14
Clasa de eficiență energetică pe o scară de la A+++ (consum redus) la D (konsum ridicat)	A++
Consumul de energie anual exprimat în kWh (2)	265
Consumul de energie la programul de spălare standard exprimat în kWh	0.93
Consumul de energie în modul off (oprit) exprimat în W	0.5
Consumul de energie în modul left-on (rămas în funcțiune) exprimat în W	5.0
Consumul de apă anual exprimat în litri (3)	2520
Clasa de eficiență la centrifugare pe o scară de la G (eficiență minimă) la A (eficiență maximă)	A
Durata programului de spălare rufe standard exprimată în minute.	190'
Durata modului left-on (rămas în funcțiune) exprimată în minute	12
Nivelul de zgomot exprimat în dB(A) re 1 pW	44
Model încorporat	Da
Note	
1) Informațiile de pe etichetă și din fișa produsului fac referire la ciclul de spălare standard, acest program este adecvat pentru spălarea veselei cu grad de murdărie normal și este programul cel mai eficient din punct de vedere al consumului combinat de energie și apă. Ciclul de spălare standard corespunde ciclului Eco.	
2) Pe baza programelor cu 280 de cicluri de spălare standard cu apă rece și și a consumului modurilor cu consum redus. Consumul real de energie va depinde de modul în care este utilizat aparatul.	
3) Pe baza programelor cu 280 de cicluri de spălare. Consumul real de apă va depinde de modul în care este utilizat aparatul.	

RS Картица производа

Картица производа	
Марка	INDESIT
Модел	DIFP 8T94
Номинални капацитет у броју стандардних стоних прибора (1)	14
Класа енергетске ефикасности на скали од А+++ (мале потрошње) до Д (велике потрошње)	A++
Годишња потрошња енергије у kWh (2)	265
Енергетска потрошња стандардног циклуса прања у kWh	0.93
Потрошња снаге у угашеном режиму у W	0.5
Потрошња снаге у остављеном упаљеном режиму у W	5.0
Годишња потрошња воде у литрама (3)	2520
Класа ефикасности сушења на скали од Г (минимална ефикасност) до А (максимална ефикасност)	A
Трајање програма по стандардном циклусу прања у минутима	190'
Трајање остављеног укљученог режима у минутима	12
Бука у dB(A) ре 1 pW	44
Уградни производ	Да
<p>1) Информација на етикети и на картици односи се на стандардни програм прања, овај програм прилагођен је прању судова који су нормално заправо и то је ефикаснији програм у смислу комбиноване потрошње енергије и воде. Стандардни циклус одговара циклусу ЕКО.</p> <p>2) Потрошња енергије заснована на 280 стандардних годишњих циклуса са пуњењем хладне воде и према потрошњама у угашеном режиму или остављеном упаљеном режиму по завршетку циклуса. Ефикасна потрошња зависи од начина употребе електричног кућног апарата.</p> <p>3) Засновано на 280 стандардних циклуса прања. Ефикасна потрошња зависи од начина употребе уређаја.</p>	

SK Opis výrobku

Opis výrobku	
Značka	INDESIT
Model	DIFP 8T94
Kapacita počtu štandardných súprav riadu (1)	14
Trieda energetickej účinnosti na stupnici A+++ (najnižšia spotreba) až D (vysoká spotreba)	A++
Ročná spotreba energie v kWh (2)	265
Spotreba energie štandardného umývacieho cyklu v kWh	0.93
Spotreba energie vo vypnutom stave vo W	0.5
Spotreba energie v režime ponechania v zapnutom stave vo W	5.0
Ročná spotreba vody v litroch za rok (3)	2520
Trieda účinnosti sušenia na stupnici od G (minimálna účinnosť) až po A (maximálna účinnosť)	A
Dĺžka programu pri štandardnom umývacom cykle v minútach	190'
Dĺžka režimu ponechania v zapnutom stave v minútach	12
Emisa hluku v dB(A) re 1 pW	44
Vstavaný spotrebič	Áno
<p>1) Informácie uvedené na štítku a v informačnom liste sa vzťahujú na štandardný umývací cyklus. Tento program je vhodný na umývanie bežne znečisteného riadu. Jedná sa o najúčinnjší program z hľadiska kombinovanej spotreby energie a vody. Štandardný umývací cyklus korešponduje s cyklom Eco.</p> <p>2) Na základe 280 štandardných umývacích cyklov pri použití studenej vody a spotreby v režime nízkej spotreby energie. Skutočná spotreba energie závisí na tom, ako je spotrebič používaný.</p> <p>3) Na základe 280 štandardných umývacích cyklov. Skutočná spotreba vody závisí na tom, ako je spotrebič používaný.</p>	

SL Podatkovna kartica izdelka

Podatkovna kartica izdelka	
Blagovna znamka	INDESIT
Model	DIFP 8T94
nazivna zmogljivost, izražena kot število standardnih pogrinjkov za standardni cikel pomivanja	14
razred energetske učinkovitosti na lestvici od A+++ (najučinkovitejši) do D (najmanj učinkovit)	A++
letna poraba energije (AE_C) v kWh ¹⁾	265
poraba energije (E_t) pri standardnem ciklu pomivanja ²⁾	0.93
poraba električne energije v stanju izključenosti (P_o)	0.5
poraba električne energije v stanju pripravljenosti (P_i)	5.0
letna poraba vode (AW_C) v litrih ³⁾	2520
razred učinkovitosti sušenja na lestvici od G (najmanj učinkovit) do A (najučinkovitejši)	A
trajanje programa za standardni cikel pomivanja v minutah	190'
čas trajanja stanja pripravljenosti (T_i)	12
Glasnost, izražena v dB(A) re 1 pW	44
vgradni	Da
<p>²⁾ „standardni program“ pomeni standardni cikel pomivanja, na katerega se nanašajo podatki na nalepki in podatkovni kartici. Ta program je primeren za pomivanje običajno umazane posode. To je najučinkovitejši program glede povezanosti med porabo energije in vode.</p>	
<p>¹⁾ poraba energije v kWh na leto na podlagi 280 standardnih ciklov pomivanja ob polnjenju s hladno vodo in porabi pri načinih nizke porabe. Dejanska poraba energije je odvisna od načina uporabe naprave.</p>	
<p>³⁾ poraba vode v litrih na leto na podlagi 280 standardnih ciklov pomivanja. Dejanska poraba vode je odvisna od načina uporabe naprave.</p>	

SE Informationsblad

Informationsblad	
Varumärke	INDESIT
Modell	DIFP 8T94
Kapacitet/Antal standardkuvert (1)	14
Energieffektivitetsklass på en skala mellan A + + + (låg förbrukning) till D (hög förbrukning)	A++
Energiförbrukning per år i kWh (2)	265
Energiförbrukning av standard programmet i kWh	0.93
Strömförbrukning i avstängt läge i W	0.5
Strömförbrukning vid på-läge i W	5.0
Vattenförbrukningen per år i liter (3)	2520
Tork effekt på en skala från G (låg effekt) till A (hög effekt)	A
Programtid för standard program i minuter	190'
Varaktighet vid på-läge i minuter	12
Buller i dB (A) re 1 pW	44
Inbyggd modell	Ja
OBS!	
1) Informationen på etiketten och informationsbladet avser standard programmet och lämpar sig att rengöra normalt smutsigt porslin och det är det mest effektiva programmet i form av kombinerad energi-och vattenförbrukning. Standard programmet motsvarar Eco cykeln.	
2) Baserat på 280 standard diskar med kallt vatten, användandet av lågenergiläget. Den faktiska energiförbrukningen beror på hur maskinen används.	
3) Baserat på 280 standard diskar. Den faktiska vattenförbrukningen beror på hur maskinen används.	

RO Asistență

Înainte de a contacta serviciul de Asistență:

- Verificați dacă puteți remedia singuri anomalia (vezi Anomalii și Remediere).
- Reporniți programul, pentru a controla dacă inconvenientul a fost eliminat.
- În cazul în care inconvenientul nu a fost eliminat, contactați Serviciul Autorizat de Asistență Tehnică.

⚠ Nu apelați niciodată la personal tehnic neautorizat.

Comunicați:

- tipul defectiunii;
- modelul mașinii (Mod.);
- numărul de serie (S/N).

Aceste informații se găsesc pe plăcuța cu caracteristici, montată pe aparat (vezi *Descrierea mașinii*).

SR Подршка

Пре него што позовете Подршку:

- Проверите да ли можете сами да разрешите проблем (*види Кварови и решења*).
- Покрените програм како бисте проверили да ли је неисправност отклоњена.
- У случају да је одговор негативан, обратите се ауторизованом сервису за техничку подршку.

⚠ Никада се не обраћајте неовлашћеним техничарима.

Објасните:

- врсту неисправности;
- модел апарата (Mod.);
- серијски број (S/N).

Ове информације налазе се на плочици са карактеристикама постављеној на уређају (*види Опис уређаја*).

SK Servisná služba

Skôr ako sa obrátite na Servisnú službu:

- Skontrolujte, či nie ste schopní poruchu odstrániť sami (*vid' Poruchy a spôsoby ich odstránenia*).
- Opätovne uveďte do chodu umývací program, s cieľom overiť, či bola porucha odstránená.
- V prípade negatívneho výsledku sa obráťte na Servisnú službu alebo na autorizovaného technika;

⚠ Nikdy sa neobracajte so žiadosťou o pomoc na neautorizovaných technikov.

Pri hlásení poruchy uveďte:

- druh poruchy;
- model zariadenia (Mod.);
- výrobné číslo (S/N).

Tieto informácie sú uvedené na štítku s technickými údajmi, umiestnenom na zariadení. (*vid' Popis zariadenia*).

SL Pomoč

Praden pokličete servis:

- Preverite, ali lahko nepravilno delovanje odpravite sami (glej Nepravilno delovanje in odpravljanje napak).
- Ponovno zaženite program, da preverite, ali je napaka odpravljena.
- Če ni, pokličite pooblaščen servis, ki nudi tehnično pomoč.

⚠ Nikdar ne pokličite nepooblaščenega serviserja.

Sporočite:

- tip nepravilnega delovanja;
- model pomivalnega stroja (Mod.);
- serijska številka (S/N).

Ti podatki so označeni na ploščici s tehničnimi lastnostmi, ki se nahaja na stroju (*glej Opis pomivalnega stroja*).

SE Assistens

Innan du kontaktar serviceverkstaden:

- Kontrollera om du kan åtgärda felet på egen hand (*se Fel och åtgärder*).
- Starta programmet igen för att kontrollera om problemet är löst.
- Om problemet kvarstår, kontakta auktoriserad teknisk assistans.

⚠ Anlita aldrig obehöriga tekniker.

Uppge:

- typ av fel,
- maskinmodell (Mod.),
- serienummer (S/N).

Denna informationen anges på märkskylten som sitter på maskinen (*se Beskrivning av maskinen*).

Instalare

RO

⚠ În caz de mutare, mențineți mașina de spălat în poziție verticală, iar dacă va fi necesar, înclinați-o pe latura posterioară.

Racordări hidraulice

⚠ Adaptarea instalației hidraulice în vederea instalării mașinii va fi realizată numai de către persoane calificate.

Furtunurile de alimentare și de evacuare a apei pot fi orientate spre dreapta sau stânga, pentru o instalare cât mai corectă. Furtunurile nu trebuie să fie îndoite sau strivite de mașina de spălat vase.

Racordarea furtunului de alimentare cu apă

- La o priză de apă de 3/4" gaz rece sau caldă (max. 60°C).
- Lăsați apa să curgă până când devine limpede.
- Înșurubați bine furtunul de alimentare și deschideți robinetul.

⚠ Dacă furtunul de alimentare nu este suficient de lung, contactați un magazin specializat sau un tehnician autorizat (*consultați capitolul Asistența*).

⚠ Presiunea apei trebuie să fie cuprinsă între valorile indicate în tabelul conținând Datele tehnice, în caz contrar mașina de spălat vase ar putea să nu funcționeze corect.

⚠ Fiți atenți ca furtunul să nu fie nici pliat, nici îndoit.

Racordarea furtunului de evacuare a apei

Racordați furtunul de evacuare la o țevă de evacuare cu diametrul de cel puțin 2 cm. (A)

Racordul furtunului de evacuare trebuie să fie la o înălțime cuprinsă între 40 și 80 cm. de la podea sau de la planul de sprijin al mașinii de spălat vase.

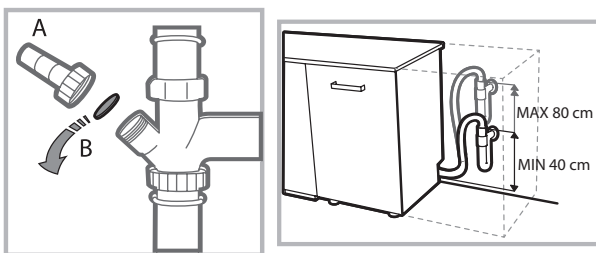

Înainte de a conecta furtunul de evacuare a apei la sifonul chiuvetei, scoateți dopul de plastic (B).

Dispozitiv de protecție împotriva inundațiilor

Pentru a nu provoca inundații, mașina de spălat vase:

- este dotată cu un sistem care întrerupe alimentarea cu apă în cazul apariției unor anomalii sau a unor pierderi din interior. Unele modele sunt dotate și cu un dispozitiv de protecție suplimentar **New Acqua Stop***, care protejează împotriva inundațiilor, chiar și în cazul perforării furtunului de alimentare.



ATENȚIE: TENSIUNE PERICULOASĂ!

Furtunul de alimentare cu apă nu trebuie în niciun caz secționat, deoarece conține părți aflate sub tensiune.

Racordarea electrică

Înainte de a introduce ștecărul în priza de curent, asigurați-vă ca:

- priza să fie cu împământare și conformă prevederilor legale;
- priza trebuie să suporte sarcina maximă de putere a mașinii, indicată pe plăcuța cu caracteristici de pe ușă (*consultați capitolul Descrierea mașinii de spălat*);
- tensiunea de alimentare trebuie să fie cuprinsă între valorile indicate pe plăcuța cu caracteristici de pe ușă;
- priza să fie compatibilă cu ștecherul aparatului. În caz contrar, solicitați unui tehnician autorizat înlocuirea ștecherului (*consultați capitolul Asistența*); nu utilizați prelungitoare sau prize multiple.

⚠ După instalarea aparatului, cablul de alimentare și priza de curent trebuie să fie ușor accesibile.

⚠ Cablul nu trebuie să fie îndoit sau comprimat.

⚠ Dacă este deteriorat, cablul de alimentare trebuie înlocuit de fabricant sau de Serviciul de Asistență Tehnică, pentru a evita orice risc. (*Vezi capitolul Asistență*)

⚠ Constructorul își declină orice responsabilitate în cazul nerespectării acestor norme.

Poziționare și așezare la nivel

1. Poziționați mașina de spălat vase pe o pardoseală plană și rigidă. Compensați denivelările acesteia prin deșurubarea sau înșurubarea piciorușelor anterioare, până la fixarea orizontală a mașinii. Poziționarea perfectă la nivel a mașinii îi conferă stabilitate, evitând producerea vibrațiilor și a zgomotelor.

2. După montarea sub blat a mașinii de spălat vase, lipiți banda adezivă transparentă* sub blatul de lemn, pentru a-l proteja de eventualele condens produse.

3. Așezați mașina fixând părțile laterale sau spatele acesteia pe mobilierul alăturat sau pe perete. Mașina poate fi de asemenea încadrată sub un blat continuu* (*a se consulta schema de Montare*).

4*. Pentru a regla înălțimea piciorușului posterior, acționați asupra bușei hexagonale de culoare roșie din partea inferioară, frontală, centrală a mașinii de spălat vase, cu o cheie cu gura hexagonală cu deschiderea de 8 mm, rotind în sens orar pentru a mări înălțimea și în sens antiorar pentru a o reduce. (*consultați foaia care conține instrucțiunile de încadrare anexată documentației*).

* Prezent numai la anumite modele.

Avertizări la prima utilizare a mașinii

După instalare, îndepărtați tampoanele poziționate pe coșuri și elasticele de reținere de pe coșul superior (*dacă sunt prezente*).

Setări dedurizator apă

Înainte de a porni prima spălare, setați nivelul de duritate al apei din rețea. (*a se vedea capitolul Agent de limpezire și sare de dedurizare*)

Prima încărcare a rezervorului dedurizatorului trebuie făcută cu apă, apoi introduceți aproximativ 1 kg de sare; este normal să iasă apă.

Porniți imediat după aceea un ciclu de spălare.

Folosiți numai sare specială pentru mașini de spălat vase.



După încărcare, ledul LIPSĂ SARE* se stinge.

 Neîncărcarea rezervorului cu sare poate determina deteriorarea sistemului de dedurizare a apei și a elementului de încălzire.

Mașina este dotată cu semnale acustice/tonuri (în funcție de modelul mașinii de spălat vase) care anunță efectuarea comenzii: pornire, sfârșitul ciclului etc.

Simbolurile/indicatoarele/ledurile luminoase de pe panoul de comandă/display, pot avea culori diferite, pulsa sau avea o lumină fixă. (în funcție de modelul mașinii de spălat vase).

Pe display apar informații utile referitoare la tipul ciclului setat, la faza de spălare/uscare, la timpul rămas, la temperatură etc... etc...

Date Tehnice	
Dimensiuni	Lățime 59.5 cm Înălțime 82 cm Adâncime 57 cm
Capacitate	14 tacâmuri standard
Presiunea apei de alimentare	0,05 ÷ 1MPa (0.5 ÷ 10 bar) 7,25 – 145 psi
Tensiune de alimentare	vezi plăcuța cu caracteristici
Putere totală absorbită	vezi plăcuța cu caracteristici
Siguranță	vezi plăcuța cu caracteristici
 	Acest aparat este conform cu următoarele Directive Comunitare: -2006/95/EC (Joasă Tensiune) -2004/108/EC (Compatibilitate Electro-magnetică) 2009/125/EC (Comm. Reg. 1016/2010) (Ecodesign) -97/17/EC (Etichetare) -2012/19/EC WEEE)

* Există numai la anumite modele.

Descrierea aparatului

RO

Vedere de ansamblu

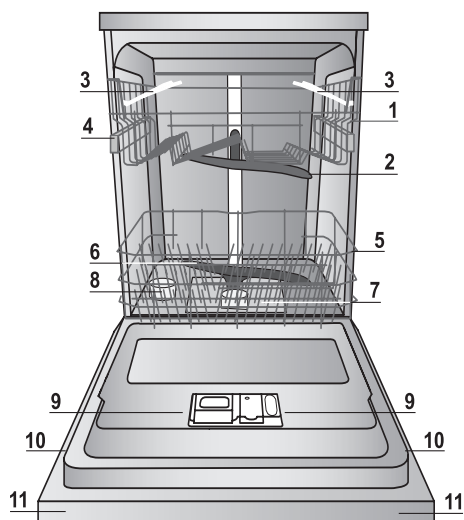

1. Coș superior
2. Stropitor superior
3. Rafturi rabatabile
4. Reglare înălțime coș superior
5. Coș inferior
6. Stropitor inferior
7. Filtru spălare
8. Rezervor sare
9. Tăviță detergent și rezervor agent de limpezire
10. Plăcuța de caracteristici
11. Panou de comenzi***

Panou de comenzi

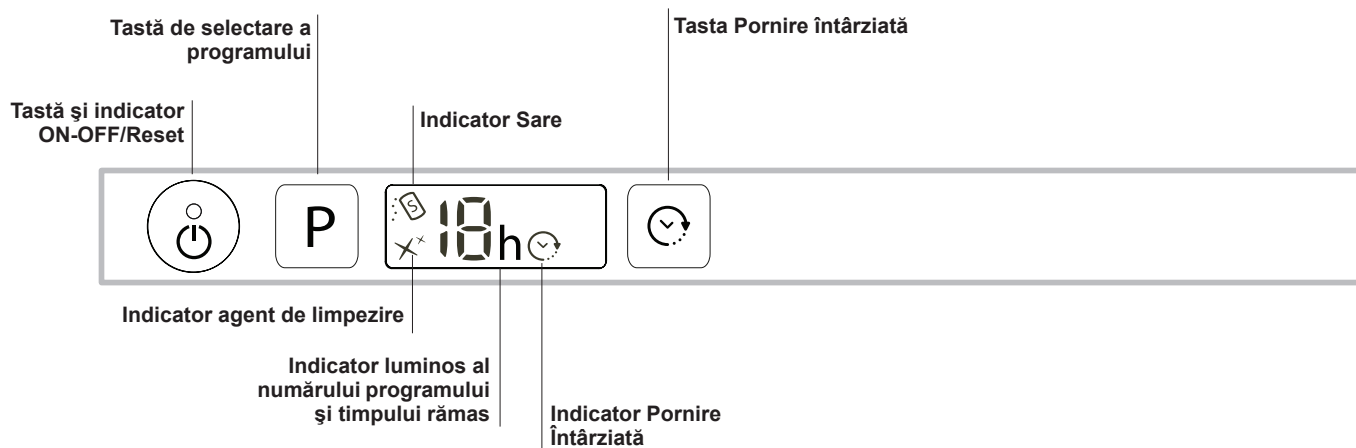

*** Numai pentru modelele cu încorporare totală * Prezent doar la anumite modele.

Numărul și tipul programelor și opțiunile disponibile variază în funcție de modelul mașinii de spălat vase.

Sare de dedurizare și Agent de limpezire

⚠ Folosiți numai produse speciale pentru mașini de spălat vase. Nu utilizați sare alimentară sau industrială. Respectați indicațiile de pe ambalajul produselor.

⚠ Dacă se utilizează un produs multifuncțional, se recomandă oricum adăugarea sării, în special dacă apa este dură sau foarte dură. (Respectați indicațiile de pe ambalajul produselor).

⚠ Dacă nu se adaugă sare de dedurizare sau agent de limpezire, este normal că ledurile LIPSĂ SARE* și LIPSĂ AGENT DE LIMPEZIRE* rămân aprinse.

Încărcați sarea de dedurizare

Utilizarea sării împiedică formarea CALCARULUI pe vase și pe componentele funcționale ale mașinii de spălat vase.

- Este important ca rezervorul de sare să nu fie niciodată gol.
- Este important să efectuați setarea durezzații apei. Rezervorul de sare se află în partea inferioară a mașinii de spălat vase (a se consulta Descrierea) și trebuie umplut:
- atunci când pe panou se aprinde ledul LIPSĂ SARE*;
- de fiecare dată când flotorul verde* de pe dopul rezervorului de sare nu mai este vizibil.
- a se vedea autonomia în tabelul durezzații apei.

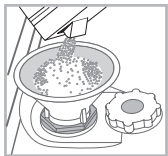

1. Rotiți dopul rezervorului în sens invers acelor de ceasornic și scoateți coșul inferior.
2. Numai pentru prima utilizare: umpleți rezervorul cu apă până la margine.
3. Așezați pâlnia (vezi figura) și umpleți rezervorul cu sare până la margine (circa 1 kg); este normal ca puțină apă să iasă din

rezervor.

4. Scoateți pâlnia, înlăturați resturile de sare de pe gura rezervorului, clătiți dopul cu apă curentă înainte de a-l înșuruba. Se recomandă efectuarea acestei operațiuni la fiecare încărcare cu sare.

Închideți bine dopul, astfel încât în timpul spălării în rezervor să nu poată intra detergent (sistemul de dedurizare se poate strica iremediabil).

⚠ Când trebuie să încărcați sarea, se recomandă să efectuați operațiunea înainte de începerea spălării.

Programarea durezzații apei

Pentru a obține o funcționare perfectă a dedurizatorului anti-calcar, este indispensabilă efectuarea unei reglări în funcție de durezzația apei din apartament. Informațiile sunt disponibile la Societatea de furnizare a apei potabile. Valoarea setată este echivalentă cu o durezzație medie.

- Porniți mașina de spălat vase cu tasta ON/OFF
- Stingeți cu tasta ON/OFF
- Țineți apăsată tasta **P** 5 secunde, până când se aude un bip.
- Porniți mașina cu tasta ON/OFF
- Se aprinde intermitent numărul nivelului de selectare curent și indicatorul de sare.
- Apăsăți tasta **P** pentru a selecta nivelul de durezzație dorit (vezi tabelul durezzații).
- Stingeți cu tasta ON/OFF
- Setare completată!

* Prezent numai la anumite modele.

Tabelul durezzații apei				Autonomie media- rezervor sare cu 1 spălare pe zi
nivel	°dH	°fH	mmol/l	luni
1	0 - 6	0 - 10	0 - 1	7 luni
2	6 - 11	11 - 20	1,1 - 2	5 luni
3	12 - 17	21 - 30	2,1 - 3	3 luni
4	17 - 34	31 - 60	3,1 - 6	2 luni
5*	34 - 50	61 - 90	6,1 - 9	2/3 săptămâni

Nu se recomandă utilizarea sării între 0°f și 10°f.
* Cu setarea 5 durata se poate prelungi.

(°dH = durezzația apei exprimată în grade germane - °fH = durezzația apei exprimată în grade franceze - mmol/l = milimol/litru)

Încărcați agentul de limpezire

Agentul de limpezire facilitează USCAREA veselei. Compartimentul pentru agent de limpezire trebuie umplut:

- atunci când pe panou/display se aprinde indicatorul LIPSĂ SARE*;
- atunci când indicatorul optic* de pe ușa rezervorului "D", trece de la închis la culoare la transparent.

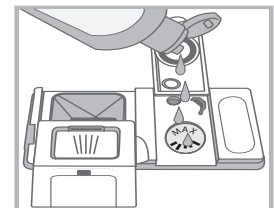
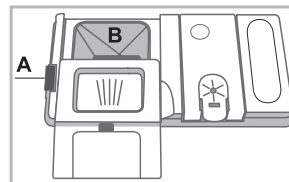

1. Deschideți recipientul "D" apăsând și ridicând clapeta de pe capac;
2. Introduceți cu atenție agentul de limpezire până la referința maximă a deschiderii de umplere, evitând ieșirea acestuia. Dacă se varsă, ștergeți imediat cu o cârpă uscată.
3. Închideți complet capacul.

Nu turnați NICIODATĂ agent de limpezire direct în interiorul cuvei.

Reglați doza de agent de limpezire

Dacă rezultatul uscării nu este satisfăcător, este posibilă reglarea dozei de agent de limpezire.

- Porniți mașina de spălat vase cu tasta ON/OFF
 - Stingeți cu tasta ON/OFF
 - Apăsăți de 3 ori tasta **P** se va auzi un bip.
 - Porniți mașina cu tasta ON/OFF
 - Se aprinde intermitent numărul nivelului de selectare curent și indicatorul de agent de limpezire.
 - Apăsăți tasta **P** pentru a selecta nivelul cantității de agent de limpezire de distribuit.
 - Stingeți cu tasta ON/OFF
 - Setare completată!
- Nivelul agentului de limpezire poate fi setat la ZERO; în acest caz, agentul de limpezire nu va fi distribuit și nu se va aprinde indicatorul de lipsă a agentului de limpezire în cazul terminării acestuia.

Se pot regla până la max. 4 nivele în funcție de modelul mașinii de spălat vase. Valoarea setată este echivalentă cu un nivel mediu.

- dacă se observă linii albastre pe vase, rotiți regulatorul pe valorile mai mici (1-2).
- dacă există picături de apă sau pete de calcar pe vase, rotiți regulatorul pe valorile mai mari (3-4).

Sugestii

Înainte de încărcarea coșurilor, eliminați de pe vase resturile de mâncare și goliți paharele și recipientele de lichidele rămase. Nu este necesară o clătire prealabilă cu apă curentă.

Aranjați vasele astfel încât să fie stabile și să nu se răstoarne, recipientele să fie dispuse cu deschiderea în jos, iar părțile concave sau convexe în poziție oblică, pentru a permite apei să ajungă la toate suprafețele și să se scurgă.

Fiți atenți ca mânerele, capacele, tigăile și tăvile să nu împiedice rotația stropitoarelor. Dispuneți obiectele mici în coșul pentru tacâmuri.

Vasele de plastic și tigăile antiaderente au tendința să rețină mai mult picăturile de apă și, prin urmare, gradul lor de uscare va fi mai mic decât cel al vaselor de ceramică sau oțel.

Obiectele ușoare (ca recipientele din plastic) trebuie să fie poziționate, de preferință, pe coșul superior și dispuse astfel încât să nu se poată mișca.

După încărcarea mașinii, verificați dacă stropitoarele se rotesc liber.

Coșul inferior

Coșul inferior poate conține oale, capace, farfurii, salatiere, tacâmuri etc. Farfuriile și capacele mari vor fi așezate de preferință în părțile laterale ale coșului.

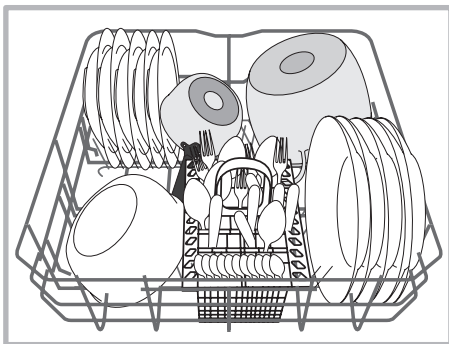
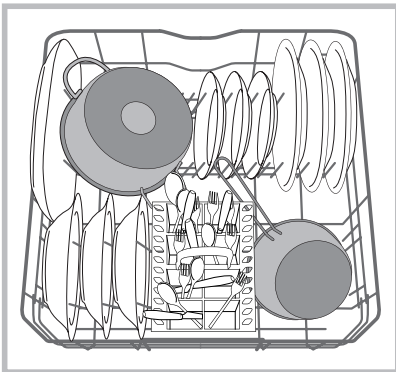

Se recomandă să dispuneți vasele foarte murdare în coșul inferior deoarece, în acest sector, jeturile de apă sunt mai energice și permit obținerea unor prestații mai bune la spălare.

Unele modele de mașini de spălat vase dispun de sectoare rabatabile*, care pot fi utilizate în poziție verticală, pentru așezarea farfuriilor sau în poziție orizontală (coborâte), pentru așezarea oalelor și a salatiereilor.

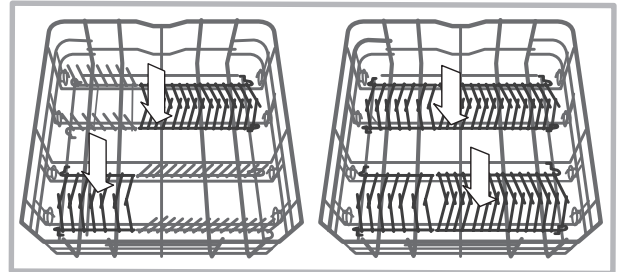

Coșul pentru tacâmuri

Coșul pentru tacâmuri este prevăzut cu grătare superioare pentru dispunerea mai bună a acestora. Trebuie să fie poziționat numai în partea anterioară a coșului inferior.

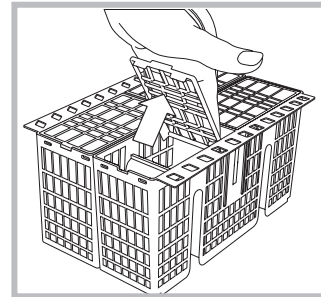

⚠️ Cuțitele precum și toate celelalte articole tăioase trebuie să fie amplasate în coșul special pentru tacâmuri, cu vârful orientat în jos, sau pe rafturile rabatabile din coșul de sus, în poziție orizontală.

Coșul superior

Introduceți vasele delicate și ușoare: pahare, cești, farfuriuare, salatiere joase.

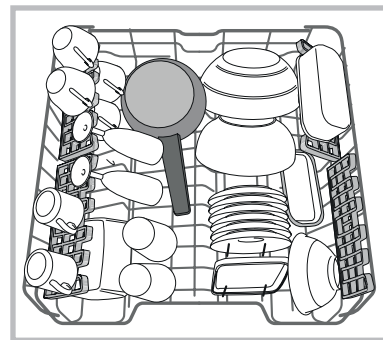

Unele modele de mașini de spălat vase dispun de sectoare rabatabile*, care pot fi utilizate în poziție verticală, pentru așezarea farfuriuarelor de ceai sau desert sau coborâte, pentru așezarea castroanelor și a recipientelor pentru alimente.

* Există numai la anumite modele.

Rafturi rabatabile cu poziție variabilă

Rafturile rabatabile laterale pot fi poziționate pe trei înălțimi diferite pentru a optimiza amplasarea vaselor în spațiul coșului.

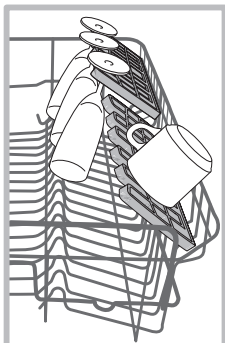

Paharele cu picior pot fi poziționate în mod stabil pe rafturile rabatabile, introducând piciorul paharului în orificiile respective.

Pentru a optimiza uscarea, amplasați rafturile rabatabile cu înclinația cea mai mare. Pentru a varia înclinația, ridicați raftul, culisați-l ușor și poziționați-l cum doriți.

Tavă pentru tacâmuri*

Unele modele de mașini de spălat vase sunt dotate cu o tavă glisantă care poate fi utilizată pentru a conține tacâmuri de serviciu sau cești de mici dimensiuni. Pentru prestații mai bune la spălare, nu încărcăți sub tavă vase voluminoase.

Tava pentru tacâmuri este amovibilă. (a se vedea figura)

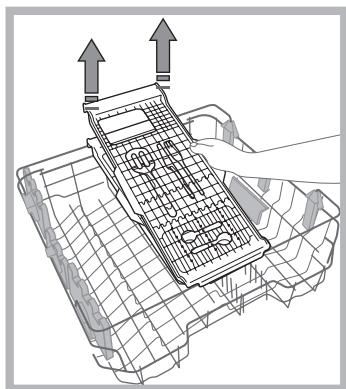
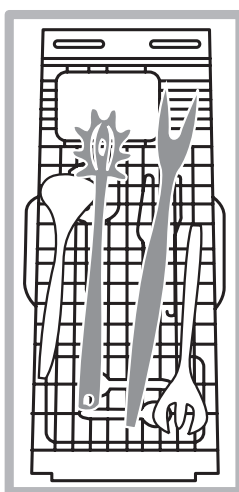

Coșul superior este reglabil în înălțime în funcție de necesități: în poziție înaltă când doriți să puneți vase voluminoase în coșul inferior; în poziție joasă, pentru a folosi spațiile rafturilor rabatabile sau înclinabile, creând mai mult spațiu în partea de sus.

Reglarea înălțimii coșului superior

Pentru a facilita amplasarea veselei, coșul superior poate fi fixat în două poziții: sus și jos.

Se recomandă reglarea înălțimii coșului superior atunci când COȘUL ESTE GOL.

Nu ridicați sau coborâți NICIODATĂ coșul dintr-o singură parte.

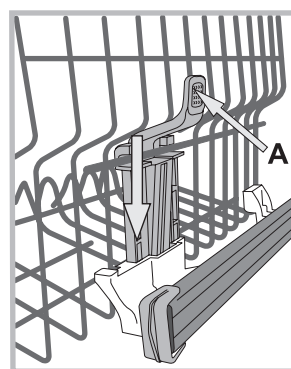

Dacă coșul este prevăzut cu **Lift-Up*** (vezi figura), ridicați coșul prinzându-l din părțile laterale și mișcați-l în sus. Pentru a reveni la poziția joasă, apăsați pârghiile (**A**) din părțile laterale ale coșului și urmați coborârea.

Vase necorespunzătoare

- Vase și tacâmuri din lemn.
- Pahare decorate delicate, vase de artizanat artistic și de anticariat. Decorațiile lor nu sunt rezistente.
- Părțile din materiale sintetice nerezistente la temperatură.
- Vase din aramă și cositor.
- Vase murdare de cenușă, ceară, unsoare lubrifiantă sau cerneală.

Decorațiile de pe sticlă, piese de aluminiu și argint, în timpul spălării își pot schimba culoarea și se pot albi. Și unele tipuri de sticlă (de ex. obiecte de cristal) după multe spălări, pot deveni opace.

Deteriorarea sticlei și a vaselor

Cauze:

- Tipul sticlei și procedura de producere a sticlei.
- Compoziția chimică a detergentului.
- Temperatura apei din programul de spălare.

Recomandare:

- Utilizați numai pahare și porțelan garantate de producător ca fiind rezistente la spălarea în mașina de spălat vase.
- Folosiți detergent delicat pentru vase.
- Scoateți paharele și tacâmurile din mașina de spălat vase cât mai repede posibil după sfârșitul programului.

* Există numai la anumite modele.

Detergentul și folosirea mașinii de spălat vase

RO

Pornirea mașinii de spălat vase

1. Deschideți robinetul de apă.
2. Deschideți ușa și apăsați butonul ON-OFF: indicatoarele ON/OFF, opțiuni și display se aprind.
3. Dozați detergentul. (vezi alături).
4. Încărcați coșurile (a se vedea Încărcarea coșurilor).
5. Selectați programul în baza tipului de veselă și a gradului lor de murdărire (vezi tabelul cu programe) apăsând butonul P.
6. Selectați opțiunile de spălare*. (vezi Progr. speciale și Opțiuni).
7. Porniți mașina prin închiderea ușii.
8. Sfârșitul programului este semnalat prin semnale sonore, iar pe ecran se va aprinde intermitent numărul programului. Deschideți ușa, opriți mașina apăsând butonul ON-OFF, închideți robinetul de apă și scoateți ștecherul din priză.
9. Așteptați câteva minute înainte de a scoate vesela, pentru a evita electrocutarea. Descărcați coșurile începând de la cel de jos.

⚠️ -Pentru a reduce consumul de energie electrică, în condițiile în care mașina NU este utilizată pentru mult timp, ea se oprește în mod automat.

⚠️ PROGRAMELE AUTOMATE*: unele modele de mașină de spălat vase sunt dotate cu un senzor special care poate evalua gradul de murdărie și poate stabili o spălare mai eficientă și economică.

Durata programelor Auto poate varia în funcție de intervenția senzorului.

⚠️ Dacă vasele sunt puțin murdare sau au fost în prealabil limpezite cu apă, reduceți considerabil cantitatea de detergent.

Modificarea unui program în curs de desfășurare

Dacă ați ales greșit un program este posibil să interveniți, cu condiția ca acesta să fi început de puțin. Deschideți ușa cu atenție, evitând aburii care ies, și apăsați îndelung butonul ON/OFF; mașina se oprește. Reporniți mașina apăsând pe butonul ON/OFF și selectați noul program și eventualele opțiuni; puneți în funcțiune prin închiderea ușii.

Adăugarea altor vase

Fără a opri mașina, deschideți ușa cu atenție, evitând aburii care ies, și introduceți vasele. Închideți ușa: ciclul va continua.

Înteruperi accidentale

Dacă în timpul derulării programului de spălare ușa se deschide sau se întrerupe curentul electric, programul se oprește. După închiderea ușii sau revenirea curentului, programul se va relua din punctul în care s-a întrerupt.

* Prezent numai la anumite modele.

Introducerea detergentului

Un rezultat bun la spălare depinde și de dozarea corectă a detergentului, care nu spală mai eficient dacă este în exces și, în plus, poluează mediul înconjurător.

Dozarea poate fi adaptată în funcție de gradul de murdărie. În general, pentru o murdărie normală, folosiți circa 35 de gr. (detergent praf) sau 35 ml (detergent lichid). Dacă folosiți tablete, este suficientă una.

Dacă vasele sunt puțin murdare sau au fost în prealabil limpezite cu apă, reduceți considerabil cantitatea de detergent.

Pentru un rezultat bun al spălării, respectați și instrucțiunile de pe ambalajul detergentului.

În cazul unor întrebări suplimentare, vă recomandăm să vă adresați producătorilor de detergenți.

Pentru a deschide recipientul pentru detergent, acționați dispozitivul de deschidere „A”

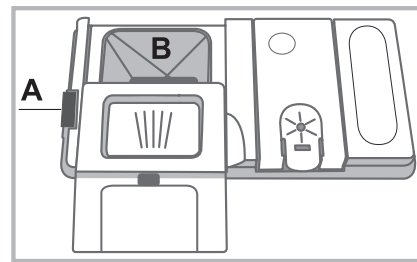

Introduceți detergentul numai în tăvița „B” uscată. Cantitatea de detergent folosită pentru prespălare trebuie pusă direct în cuvă.

1. Dozați detergentul consultând Tabelul programelor pentru a introduce cantitatea corectă. În tăvița B este prezent un nivel care arată cantitatea maximă de detergent lichid sau praf care poate fi introdusă pentru fiecare ciclu.

2. Eliminați resturile de detergent de pe marginea compartimentului și închideți complet capacul.

3. Închideți capacul recipientului de detergent împingându-l în sus, până la cuplarea corectă a dispozitivului de închidere. Recipientul pentru detergent se deschide automat în funcție de program, la momentul potrivit.

Dacă folosiți detergenți combinați, vă recomandăm să folosiți opțiunea TABS, care adaptează programul de spălare, pentru a obține întotdeauna cel mai bun rezultat posibil la spălare și uscare.

⚠️ Utilizați numai detergent pentru mașina de spălat vase.

NU UTILIZAȚI detergenți pentru spălare manuală.

Utilizarea unei cantități de detergent prea mari poate determina apariția unor urme de spumă la sfârșitul ciclului de spălare.

Cele mai bune rezultate de spălare și uscare se obțin numai prin utilizarea combinată a detergentului, a agentului de limpezire lichid și a sării de dedurizare.



Vă recomandăm utilizarea unor detergenți fără fosfați și fără clor, care sunt cei mai indicați pentru protejarea mediului înconjurător.

Datele programelor sunt măsurate în condiții de laborator potrivit normei europene EN 50242.

În funcție de diferitele condiții de utilizare, durata și datele programelor pot varia.

▲ Numărul și tipul programelor și opțiunile variază în funcție de modelul mașinii de spălat vase.

Program	Uscare	Opțiuni	Durata programului	Consum apă (l/ciclu)	Consum Energie (kWh/ciclu)
1. Eco ECO ^{50°}	Da	Pornire întârziată	03:10'	9,0	0,93
2. Auto Intensiv A ^{65°}	Da	Pornire întârziată	02:00' - 03:10'	14,0 - 15,5	1,50 - 1,80
3. Auto Normal A ^{55°}	Da	Pornire întârziată	01:30' - 02:30'	14,5 - 16,0	1,20 - 1,35
4. Rapid 40' 40'	Nu	Pornire întârziată	00:40'	9,0	0,50
5. Înmuiere	Nu	Pornire întârziată	00:12'	4,5	0,01
6. Articole Bebeluși	Da	Pornire întârziată	01:40'	10	1,3
7. Încărcare pe jumătate	Da	Pornire întârziată	01:20'	12,0	1,15
8. Extra	Nu	Pornire întârziată	01:00'	11,0	n.a.

Indicații pentru alegerea programelor și dozarea detergentului:

- Ciclul de spălare ECO este programul standard la care se referă datele de pe eticheta energetică; acest ciclu este adecvat pentru a spăla vase cu grad normal de murdărie și este programul cel mai eficient în ceea ce privește consumul de energie și de apă pentru acest tip de vase. 29 gr/ml + 6 gr/ml** – 1 Tab (**Cantitatea de detergent pentru prespălare)
- Vase și oale foarte murdare (a nu se utiliza pentru vase delicate). 35 gr/ml – 1 Tab
- Vase și oale murdare normal. 29 gr/ml + 6 gr/ml** – 1 Tab
- Ciclu rapid pentru vase puțin murdare. (ideal pentru vase de 2 persoane) 25 gr/ml – 1 Tab
- Spălare preliminară înainte de încărcarea completă a mașinii după masa următoare. Fără detergent
- Program combinat, prevăzut cu un sertar special conceput pentru articolele bebelușilor care asigură rezultate optime de curățare și igienizare a accesoriilor pentru bebeluși (suzete, tetine) și care spală totodată vesela cu grad normal sau ridicat de murdărie. 30 gr/ml – 1 Tab
- Ciclu ideal pentru o încărcare redusă de vase cu murdărie normală. 25 g/ml – 1 Tab
- Vase de dimensiuni mari. (A nu se utiliza pentru vase delicate) 35 g/ml – 1 Tab

Consumuri de stand-by: Consum de left-on mode: 5 W - consum de off mode: 0,5 W

n.a. - neaplicabil

Programe speciale și Opțiuni

RO

Note:

cele mai bune rezultate ale programelor „Rapid (Fast) și Express 30” se obțin de preferință respectându-se numărul de vase indicate.

Pentru a consuma mai puțin, folosiți mașina de spălat vase la capacitatea maximă.

Notă pentru laboratoarele de testări: pentru informații privind condițiile testului comparativ EN, trimiteți o solicitare la adresa: ASSISTENZA_EN_LVS@indesitcompany.com

Program EXTRA

Cu programul EXTRA, se pot spăla în mod intensiv vase de dimensiuni mari până la o înălțime maximă de 53 cm: tăvi și grătare de cuptor, tăvi, grătare de plită, oale mari, platouri și farfurii pentru pizza, filtre de hotă din inox.

Pentru a încărca vase voluminoase, trebuie scos coșul superior.

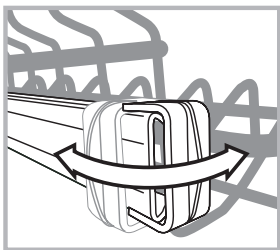

Deschideți cele două opritoare de la dreapta și stânga și scoateți coșul. Cu coșul superior introdus, opritoarele trebuie să fie întotdeauna închise.

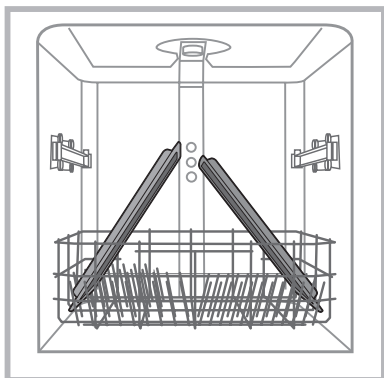

Pentru ca jetul să poată ajunge la toate părțile vaselor, aranjați-le astfel cum se arată în figură.

Ciclul poate fi utilizat și pentru vasele delicate de dimensiuni mari activând opțiunea Extra Light (vezi *Opțiuni de spălare*).

Nu acționați mașina de spălat vase fără coșul superior cu alte cicluri de spălare decât EXTRA.

Opțiuni de spălare*

Dacă una dintre opțiuni nu este compatibilă cu programul ales, (consultați tabelul programelor) ledul corespunzător luminează intermitent la intervale scurte, de 3 ori, și emite semnale acustice.



Pornirea întârziată

Se poate amâna între 1 a 12 ore pornirea programului:

1. Apăsați tasta PORNIRE ÎNTÂRZIATĂ: pe display apare simbolul respectiv; la fiecare apăsare ulterioară se mărește timpul (1h, 2h etc. până la max. 12h) de la pornirea programului selectat.
2. Selectați programul și închideți ușa: începe numărătoarea inversă;
3. La finalul intervalului de întârziere programat, ledul se stinge iar programul pornește.

Pentru a modifica timpul de întârziere și pentru a selecta o durată mai mică, apăsați butonul PORNIRE ÎNTÂRZIATĂ. Pentru anulare, apăsați butonul până la stingerea ledului de pornire întârziată. Programul pornește la închiderea ușii.

* Prezent numai la anumite modele.

Înteruperea alimentării cu apă și curent electric

- Închideți robinetul de apă după fiecare spălare pentru a elimina pericolul pierderilor.
- În timpul operațiunilor de curățare sau de întreținere a mașinii scoateți ștecherul din priză.

Curățarea mașinii de spălat vase

- Suprafața exterioară a mașinii și panoul de comandă pot fi curățate cu o cârpă moale înmuiată în apă, neabrazivă. Nu folosiți solvenți sau detergenți abrazivi.
- Cuva interioară se poate curăța de eventualele pete cu o cârpă înmuiată în apă și puțin oțet.

Evitarea mirosurilor neplăcute

- Lăsați întotdeauna ușa mașinii întredeschisă, pentru a elimina umezeala.
- Curățați regulat cu un burete umed garniturile de etanșare a ușii și a compartimentelor pentru detergent. Astfel veți evita depunerea resturilor de alimente, principalele responsabile pentru mirosurile neplăcute.

Curățarea stropitoarelor

Este posibil ca resturile de mâncare să se lipească de stropitoare și să obtureze orificiile prin care iese apa: se recomandă controlarea lor periodică și curățarea cu o perie nemetalică. Cele două stropitoare sunt demontabile.

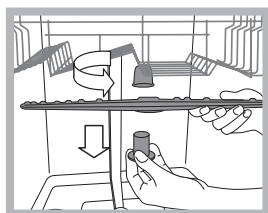

Pentru demontarea stropitorului superior, rotiți piulița din plastic în sens invers acelor de ceasornic. Stropitorul superior trebuie remontat cu partea care are cel mai mare număr de orificii orientată în sus.

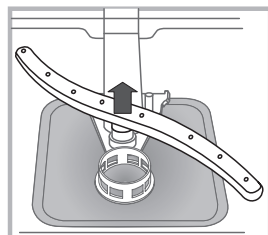

Pentru a demonta stropitorul inferior, apăsați cele două clapete laterale și trageți stropitorul în sus.

Curățirea filtrului de intrare a apei*

Dacă conductele de apă sunt noi sau au rămas neutilizate timp îndelungat, înainte de racordare lăsați apa să curgă până când devine limpede și lipsită de impurități. Fără această măsură de precauție, există riscul ca punctul de intrare a apei să se înfunde, deteriorând astfel mașina.

Periodic, curățați filtrul de la alimentarea cu apă, aflat la gura de ieșire a robinetului.

- Închideți robinetul de apă.
- Deșurubați capătul furtunului de alimentare cu apă, scoateți filtrul și curățați-l cu grijă sub un jet de apă.
- Montați la loc filtrul și înșurubați furtunul.

Curățarea filtrelor

Grupul de filtrare este compus din trei filtre care purifică apa de spălare de resturile de mâncare și o recirculă: pentru a obține rezultate bune la spălare, este necesară curățarea acestor filtre.

Curățați regulat filtrele.

Mașina de spălat vase nu poate fi utilizată fără filtre sau cu filtrele desprinse.

• După câteva spălări, controlați ansamblul de filtrare și, dacă este nevoie, curățați-l cu grijă cu apă și o perie nemetalică, conform instrucțiunilor de mai jos:

1. rotiți filtrul cilindric **C** în sens invers acelor de ceasornic și extrageți-l (fig. 1).
2. Apăsați ușor aripioarele laterale și scoateți paharul filtrului **B** (Fig. 2);
3. Scoateți placa filtrului din inox **A**. (fig. 3).
4. Inspectați prin orificiul de control și înlăturați eventualele resturi de alimente. **NU ÎNLĂTURĂȚI NICIODATĂ** protecția pompei de spălare (element de culoare neagră) (fig. 4).

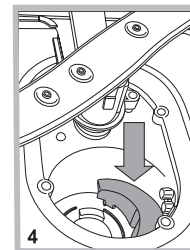
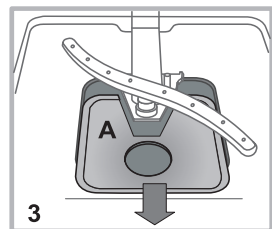
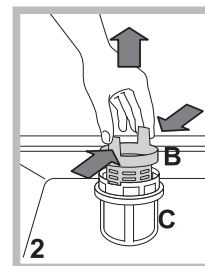
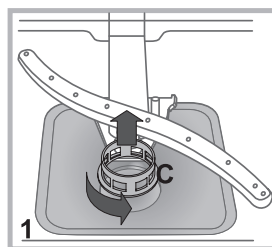

După curățarea filtrelor, montați din nou grupul de filtrare și așezați-l corect în locașul său; este extrem de important pentru o bună funcționare a mașinii de spălat vase.

În cazul absenței dvs. pentru intervale de timp îndelungate

- Debransați conexiunile electrice și închideți robinetul de apă.
- Lăsați ușa mașinii întredeschisă.
- La întoarcere, efectuați un ciclu de spălare în gol.

* Prezent numai la anumite modele.

Anomalii și remedii

RO

În cazul în care aparatul prezintă anomalii de funcționare, controlați următoarele aspecte înainte de a apela la serviciul de Asistență.

Anomalii:	Cauze posibile / Rezolvare:
Mașina de spălat vase nu pornește sau nu răspunde la comenzi	<ul style="list-style-type: none">• Robinetul de apă nu este deschis.• Opriți mașina de la butonul ON/OFF, porniți-o din nou după aproximativ un minut și resetați programul.• Ștecherul nu este introdus corect în priză de curent sau schimbați priză de curent.• Ușa mașinii nu este corect închisă.
Ușa nu se închide	<ul style="list-style-type: none">• Verificați că coșurile sunt introduse până la capăt.• Încuietorea a declanșat; împingeți energic ușa până când auziți "clack".
Mașina de spălat vase nu evacuează apa.	<ul style="list-style-type: none">• Programul de spălare nu s-a terminat încă.• Furtunul de evacuare a apei este îndoit (<i>a se consulta capitolul Instalare</i>).• Canalul de scurgere este înfundat.• Filtrul este înfundat de resturi de alimente.• Controlați înălțimea furtunului de golire.
Mașina de spălat vase face zgomot.	<ul style="list-style-type: none">• Vasele se lovesc unele de altele sau de pulverizatoare. Amplasați corect vasele și verificați dacă pulverizatoarele au loc suficient pentru a se putea roti.• Prezența excesivă a spumei: detergentul nu a fost corect dozat sau nu corespunde utilizării în mașina de spălat vase. (<i>vezi capitolul Detergentul și folosirea mașinii de spălat vase</i>). Nu prespălați de mână vasele.
Pe vase și pahare există depuneri de calcar sau o peliculă albă.	<ul style="list-style-type: none">• Lipsește sarea de dedurizare.• Reglarea duriității apei nu este corectă; măriți valorile. (<i>vezi capitolul Sare de dedurizare și Agent de limpezire</i>).• Capacul rezervorului de sare nu este bine închis.• Agentul de limpezire s-a terminat sau a fost insuficient dozat.
Pe vase și pahare există linii sau urme albastrii.	<ul style="list-style-type: none">• Agentul de limpezire a fost dozat în mod excesiv.
Vasele nu sunt uscate.	<ul style="list-style-type: none">• A fost selectat un program fără uscare.• Agentul de limpezire s-a terminat. (<i>vezi capitolul Sare de dedurizare și Agent de limpezire</i>).• Reglarea agentului de limpezire nu este corectă.• Vasele sunt din material antiaderent sau din plastic; este normală prezența picăturilor de apă.
Vasele nu sunt curate.	<ul style="list-style-type: none">• Vasele nu sunt așezate corect.• Pulverizatoarele nu au loc suficient pentru a se putea roti, blocate de vase.• Programul de spălare este prea slab (<i>a se consulta capitolul Programe</i>).• Prezența excesivă a spumei: detergentul nu a fost corect dozat sau nu corespunde utilizării în mașina de spălat vase. (<i>vezi capitolul Detergentul și folosirea mașinii de spălat vase</i>).• Capacul rezervorului cu agent de limpezire nu a fost corect închis.• Filtrul este murdar sau înfundat (<i>a se consulta capitolul Întreținerea și îngrijirea mașinii</i>).• Lipsește sarea de dedurizare (<i>vezi capitolul Sare de dedurizare și Agent de limpezire</i>).• Asigurați-vă că înălțimea farfuriilor este compatibilă cu reglarea coșului.• Orificiile dispozitivelor de stropit sunt înfundate. (<i>a se consulta capitolul Întreținerea și îngrijirea</i>).
Mașina de spălat vase nu încarcă apă este blocată cu indicatoare intermitente	<ul style="list-style-type: none">• Nu există apă în rețeaua de alimentare sau robinetul este închis.• Furtunul de alimentare cu apă este îndoit (<i>a se consulta capitolul Instalare</i>).• Filtrele sunt înfundate; trebuie să fie curățate. (<i>a se consulta capitolul Întreținerea și îngrijirea</i>).• Evacuarea este înfundată; trebuie să fie curățată.• După ce ați efectuat operațiunile de verificare și curățare, opriți și porniți mașina de spălat vase și porniți un ciclu nou de spălare.• Dacă problema persistă, închideți robinetul de apă, scoateți din priză și contactați centrul de asistență.

* Prezent numai la anumite modele.

⚠ У случају премештања уређај држите у вертикалном положају; ако је потребно, нагните га на уназад.

Повезивање водовода

⚠ Припрему водоводне инсталације треба да врши искључиво квалификовано особље.

Цеви за пуњење и пражњење воде могу да буду окренуте на десну или леву страну ради боље инсталације.

Машина за прање судова не сме да савија или притиска цеви.

Повезивање црева за довод воде

- За довод воде величине 3/4 инча за хладну или топлу воду (макс. 60 °C).
- Пустити воду да тече док не постане чиста.
- Добро затегнути црево за довод воде и отворити чесму.

⚠ Ако дужина црева није довољна, обратите се специјализованој продавници или овлашћеном сервисеру (*погледајте одељак „Подршка“*).

⚠ Притисак воде мора да буде у складу са вредностима у табели са техничким подацима, у супротном може да дође до неисправног рада машине за прање судова.

⚠ Водите рачуна да црево није савијено нити пригњечено.

Прикључивање цеви за одвод воде

Прикључите цев за пражњење на прикључак за пражњење од најмање 2 цм у пречнику. (А)

Цев треба да буде постављена на висини између 40 и 80 цм од пода или површине на којој се налази машина за прање.

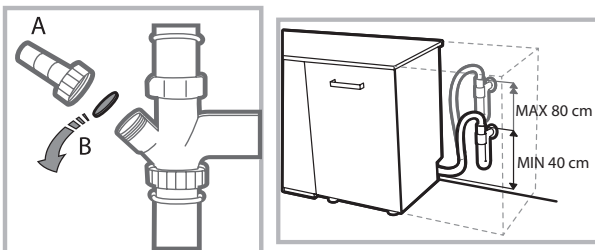

Пре него што повежете цев за пражњење воде на сифон умиваоника, уклоните пластични чеп (В).

Систем против изливања

Како бисте спречили плављење, машина за прање судова: - има систем који прекида улаз воде у случају квара или цурења из унутрашњости машине.

Неки модели су опремљени такође додатним сигурносним уређајем **New Acqua Stop***, који гарантује спречавање изливања у случају пуцања доводног црева.



ПАЖЊА: ОПАСАН НАПОН!

Црево довода воде ни у ком случају не сме се пресећи јер садржи делове под напонам.

Повезивање на електричну мрежу

Пре него што укључите кабл у утичницу, проверите:

- да ли је утичница **уземљена** и да ли је у складу са прописима;
- да ли утичница може да издржи максималну снагу апарата која је наведена на плочици са карактеристикама на заштитним вратима (*погледајте одељак „Опис уређаја“*);
- да ли је напон напајања у границама вредности наведених на плочици са карактеристикама;
- да ли је утичница компатибилна са утикачем машине. Уколико ово није случај, затражите замену кабла у овлашћеном сервису (*погледајте одељак „Подршка“*); не користите продужне каблове или вишеструке утичнице.

⚠ Након постављања машине, кабл напајања и утичница треба да остану лако доступни.

⚠ Кабл не сме бити савијен нити пригњечен.

⚠ Ако је кабл за напајање оштећен, замену треба да изврши произвођач или сервис техничке подршке, тако да се спречи сваки ризик. (*погледајте одељак „Подршка“*)

⚠ Произвођач не сноси никакву одговорност за оно до чега може доћи непоштовањем ових прописа.

Постављање и поравнање

1. Машину за прање судова поставите на раван и чврст под. Неравнине компензујте одвртањем или завртањем предњих ножица све док уређај не буде у хоризонталном положају. Пажљиво нивелисање осигурава стабилност и спречава вибрације и буку.

2. Пре уградње машине, налепите провидну налепницу* испод дрвене радне површине да бисте је заштитили од евентуалног стварања кондензата.

3. Машину за прање судова поставите тако да се са стране или отпозади ослања на околни намештај или на зид. Уређај може бити уграђен испод радне плоче* (*види страну „Монтажа“*).

4*. Да бисте подесили висину задње ножице, okreћите шестоугаону чауру црвене боје на задњем, чеоном, централном делу машине, виластим кључем број 8, окретањем у смеру казаљке на сату за повећавање висине и у супротном за смањење. (*погледајте лист са инструкцијама за уградњу приложен у документацији*)

* Само код одређених модела.

Упозорења за прво прање

После инсталације, уклоните тампоне постављене на корпама и задржне гумице на горњој корпи (ако их има).

Подешавање омекшивача воде

Пре првог прања, подесите ниво тврдоће воде у систему. (погледајте одељак „Сјај и регенеришућа со“)

Складиште за омекшивач се први пут пуни са водом, а затим се додаје око 1 кг соли. Нормално је да вода прелије. Одмах затим покрените један циклус прања.

Користите искључиво со предвиђену за машину.



После пуњења, лампица НЕДОСТАТАК СОЛИ* се гаси.

 Изостанак пуњења посуде за со може довести до оштећења уређаја за омекшавање воде и грејног тела.

Машина поседује звучне сигнале/тонове (према моделу машине за судове) који обавештавају о извршеној команди: укључивање, крај циклуса итд.

Симболи/сигнална светла/светлећи ледови који се налазе на управљачком панелу/дисплеју могу измении боју, могу трептати или бити фиксно упаљени. (према моделу машине за судове).

На дисплеју* се приказују корисне информације о постављеном циклусу, фази прања/сушења, преосталом времену, температури итд... итд...

Технички подаци	
Димензије	Ширина цм 59,5 Висина цм 82 Дубина цм 57
Капацитет	14 стандардних комплета
Притисак воде у доводу	0,05 ÷ 1 МПа (0,5 ÷ 10 bar) 7,25 – 145 psi
Напон напајања	погледајте плочицу са карактеристикама
Укупна потрошња	погледајте плочицу са карактеристикама
Осигурач	погледајте плочицу са карактеристикама
 	Овај уређај у складу је са следећим директивама Европске уније: -2006/95/ЕС (Ниски напон) -2004/108/ЕС (Електромагнетна компатибилност) -2009/125/ЕС (Уредба Комисије 1016/2010) (Еко дизајн) -97/17/ЕС (Етикетирање) -2012/19/EU (RAEE)

* Only available in selected models.

Шема целе машине

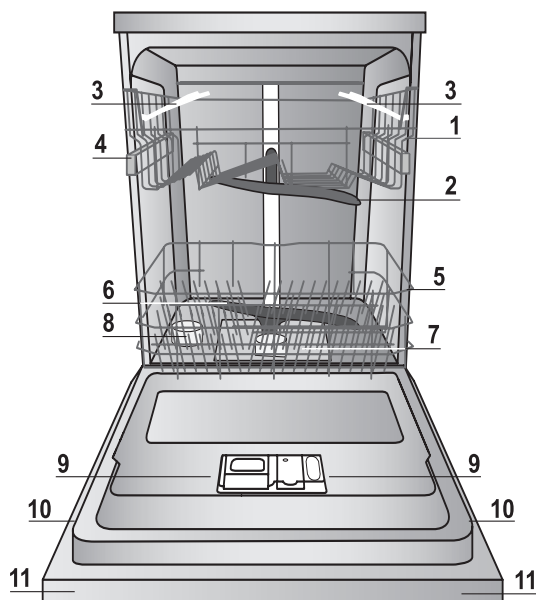

1. Горња корпа
2. Горња прскалица
3. Преклопи
4. Подешивач висине корпе
5. Доња корпа
6. Доња прскалица
7. Филтер за прање
8. Посуда за со
9. Посуда за детерџент, резервоар средства за сјај и уређај за Активни кисеоник*
10. Плочница са карактеристикама
11. Управљачки панел***

Управљачки панел

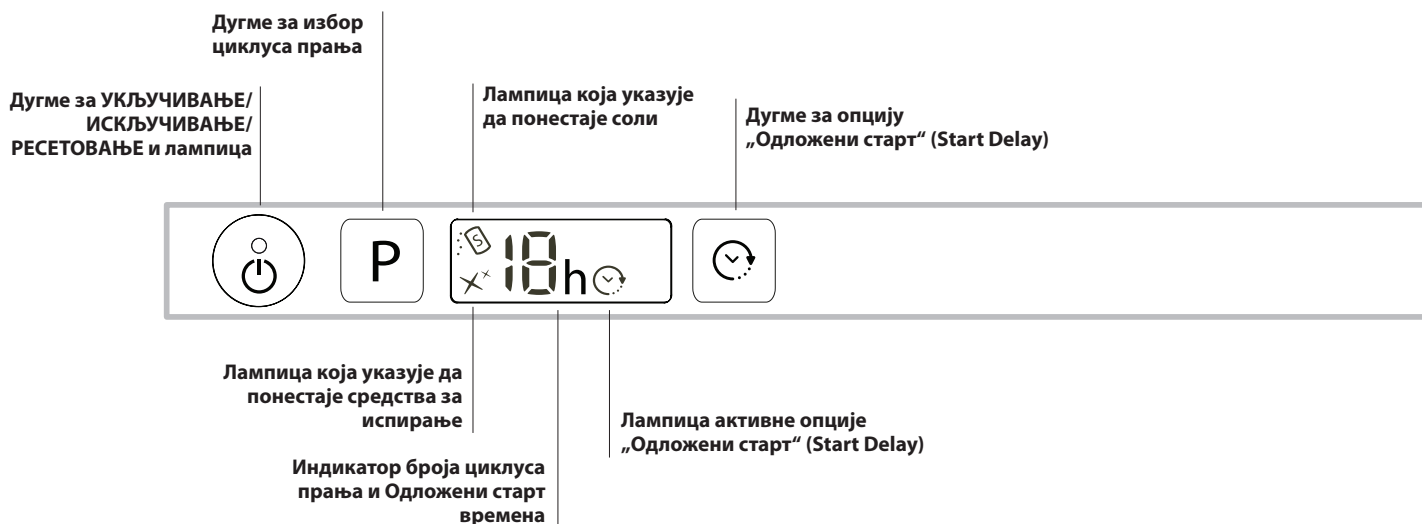

*** Само на моделима за потпуну уградњу.

* Постоји само на неким моделима.

Број и тип програма односно опција варира у зависности од модела машине.

Регенеришућа со и средство за сјај

RS

⚠ Користите искључиво производе предвиђене за машину. Не користите индустријску со или со за исхрану. Пратите упутства дата на паковању.

⚠ Ако користите мултифункционални производ, препоручује се у сваком случају додавање соли, нарочито ако је вода тврда или веома тврда. (Придржавајте се упутстава наведених на паковању).

⚠ Ако се не додају со нити средство за сјај, нормално је да лампице НЕДОСТАТАК СОЛИ* и НЕДОСТАТАК СЈАЈА* буду укључене.

Сипање соли

Коришћење соли спречава стварање КАМЕНЦА на судовима и функционалним деловима машине за прање.

- Важно је да посуда за со никада не буде празна.
- Важно је подесити тврдоћу воде.

Посуда за со налази се у доњем делу машине за судове (погледајте одељак „Опис“) и треба је напунити:

- када се на панелу упали контролна лампица НЕДОСТАТАК СОЛИ*;
- када зелени индикатор* на поклопцу за со више није видљив.
- види вредности у табели тврдоће воде.

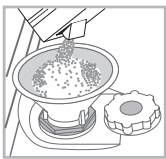

1. Извадите доњу корпу и одвртите поклопац на посуди за со у смеру супротном од смера казаљке на сату.
2. Само за прву употребу: напуните посуду водом до врха.
3. Поставите левак (види слику) и напуните посуду за со до врха (око 1 кг); нормално је да мало воде исцури.

4. Извучите левак, уклоните остатке соли из отвора, очистите поклопац текућом водом пре него што га поставите.

Препоручујемо да извршите ову радњу сваки пут када досипате со.

Заврните добро поклопац како у посуду за со не би доспео детергент за време прања (могао би се трајно оштетити уређај за уклањање каменца).

⚠ Када је неопходно допунити со, препоручује се да се то уради пре покретања прања.

Подешавање тврдоће воде

Да бисте постигли савршено функционисање омекшивача против каменца, неопходно је сазнати тврдоћу воде у стану. Податке можете да добијете од надлежних за водовод. Постављена вредност је једнака средњој тврдоћи.

- Укључите машину за прање притиском на тастер ON/OFF
- Искључите машину притиском на тастер ON/OFF
- Задржите притиснут тастер **P** на 5 секунди, док се не буде чуо звук.
- Укључите притиском на тастер ON/OFF
- Затрепериће број који означава ниво за избор протока и лампица за со.
- Притисните тастер **P** да бисте изабрали жељени ниво тврдоће (види табелу тврдоће).
- Искључите машину притиском на тастер ON/OFF
- Подешавање је завршено!

* Само код одређених модела.

Табела са вредностима тврдоће воде			Средње трајање – посуда за со са 1 прањем на дан	
ниво	°dH	°fH	mmol/l	месеци
1	0 - 6	0 - 10	0 - 1	7 месеци
2	6 - 11	11 - 20	1,1 - 2	5 месеци
3	12 - 17	21 - 30	2,1 - 3	3 месеца
4	17 - 34	31 - 60	3,1 - 6	2 месеца
5*	34 - 50	61 - 90	6,1 - 9	2/3 недеље

Од 0°f до 10°f препоручујемо да не користите со. Са поставком 5 трајање може да се продужи.

(°dH = тврдоћа у немачким степенима - °fH = тврдоћа воде у француским степенима - mmol/l = милимол/литра)

Сипање средства за сјај

Средство за сјај олакшава СУШЕЊЕ судова. Треба напунити посуду за средство за сјај:

- када се на табли укључи лампица НЕДОСТАТАК СЈАЈА*
- када оптички индикатор* на прозорчићу посуде „D“, пређе из тамне боје у провидну.

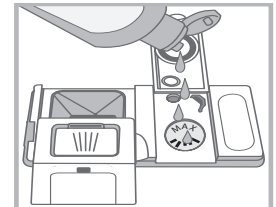
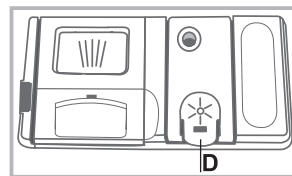

1. Отворите посуду „D“ тако што ћете притиснути и подићи језичак на поклопцу;
2. Пажљиво сипајте средство за сјај све док се посуда не напуни до максималног нивоа, водећи рачуна да се не проспе. Ако се то деси, одмах очистите сувом крпом.
3. Затворите поклопац све док се не зачује звук.

НИКАДА не сипајте средство за сјај директно у машину.

Регулисање количине средства за сјај

Ако нисте задовољни резултатом сушења, могуће је подесити количину средства за сјај.

Укључите машину за прање притиском на тастер ON/OFF

- Искључите машину притиском на тастер ON/OFF
- Притисните 3 пута тастер **P** док се не зачује звук.
- Укључите притиском на тастер ON/OFF
- Затрепериће број који означава ниво за избор протока и лампица средства за сјај.
- Притисните тастер **P** да бисте изабрали жељену количину средства за сјај.
- Искључите машину притиском на тастер ON/OFF
- Подешавање је завршено!

Ниво средства за сјај може да се постави на НУЛУ (ЕКО), у том случају средство за сјај неће излазити током прања и неће се упалити сигнално светло које означава да нема средства за сјај уколико се оно потроши.

Могуће је поставити највише 4 нивоа у зависности од модела машине за судове. Постављена вредност је једнака средњој тврдоћи.

- ако на посуђу има плавичастих линија, подесите неки од нижих бројева (1-2).
- ако на посуђу има капи воде или флека од каменца, поставите ка већим бројевима (3-4).

Сугестије

Пре попуњавања корпи, уклоните са судова остатке хране и испразните чаше и шоље од остатака течности. **Није неопходно превентивно испирање под млазом воде.**

Поставите судове тако да се не померају и не преврћу, судови се постављају са отвором окренутим надоле, а испупчени делови или увучени у косом положају како би се омогућило допирање воде до свих површина и њено истицање.

Обратите пажњу да поклопци, ручке, тигањи и послужавници не спречавају окретање прскалица. Поставите мале предмете у корпу за прибор за јело.

Пластично посуђе и тефлонски тигањи обично задржавају највише воде и стога ће њихов степен сушења бити нижи у односу на керамичко и челично посуђе.

Лагани предмети (попут пластичних посуда) пожељно је да се поставе у горњу корпу и распореде тако да не могу да се померају.

Након убацивања посуђа, преконтролишите да ли се прскалице слободно okreћу.

Доња корпа

Доња корпа може да садржи шерпе, поклопце, тањире, посуде за салату, прибор за јело итд. Тањире и велике поклопце треба по могућству поставити на стране корпе.

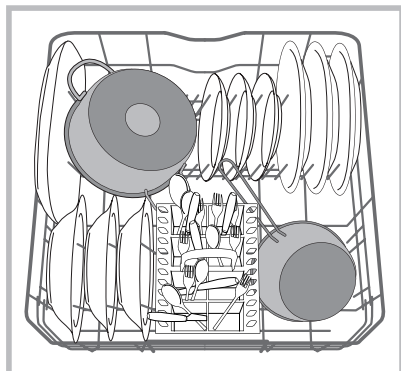

Препоручује се постављање веома запрљаног посуђа у доњу корпу јер су у том делу млазеви воде јачи и омогућавају постизање најбољег учинка прања.

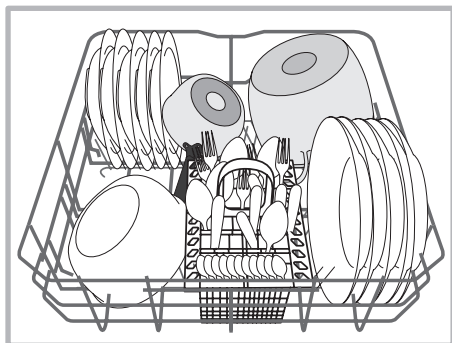

Неки модели машина за прање судова имају и преклопне секторе*, они се могу искористити у вертикалном положају за стављање тањира или у хоризонталном положају (оборени) за лако слагање шерпи и посуда за салату.

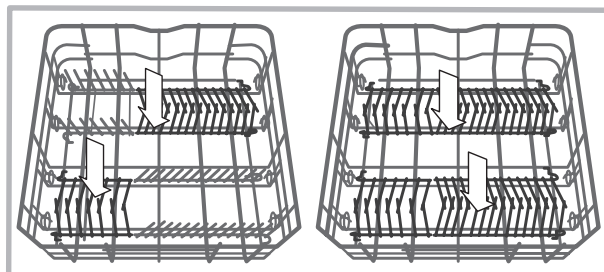

Корпа за прибор за јело

Корпа за прибор за јело опремљена је горњим решеткама за боље распоређивање прибора. Треба да се поставља **искључиво** у предњем делу доње корпе.

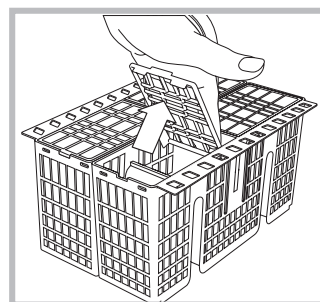

Горња корпа

Овде ставите осетљиво и лако посуђе: чаше, шоље за чај и кафу, тањире, плитке чиније за салату.

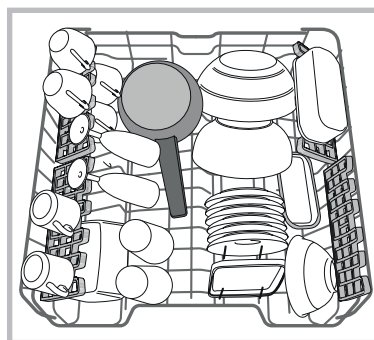

Неки модели машина за прање судова имају преклопне секторе* који се користе у вертикалном положају за постављање тацница за чај или десерт или оборени за убацивање зделица и посуда за намирнице.

*Само код неких модела и варира у броју и положају.

Решетке са променљивим положајем

Бочни преклопи могу да се поставе на три различите висине како би се оптимизовао распоред посуђа у простору корпе.

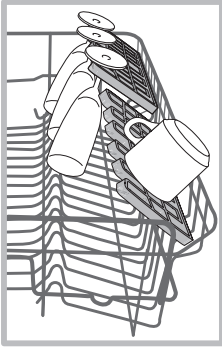

Чаше могу да се стабилно поставе на решетке, постављањем дршке чаше у одговарајуће држаче.

Да бисте побољшали сушење, поставите решетке на највиши нагиб. Да бисте променили нагиб, подигните решетку, пустите да се лагано помери и подесите је по жељи.

Горња корпа је подесива по висини према потреби: у високом положају када у доњу корпу желите да посатавите гломазно посуђе; у ниском положају, како би се искористили простори преклопа или нагиба формирањем више простора ка горе.

Подешавање висине горње корпе

Да би се олакшало слагање судова, горњу корпу је могуће поставити у виши или нижи положај.

Висину горње корпе је пожељно подешавати док је КОРПА ПРАЗНА.

Корпу не подижите и не спуштајте **НИКАДА** само са једне стране.

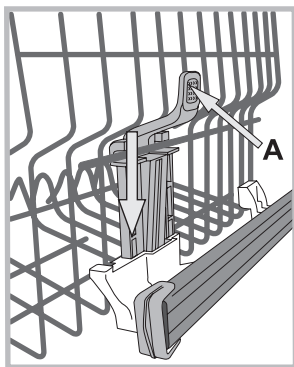

Ако је корпа опремљена опцијом **Lift-Up*** (види слику), подигните корпу хватајући је за стране и померајте је нагоре. За враћање у нижи положај, притисните ручице (**A**) на странама корпе истовремено спуштајући је надоле.

Неприкладно посуђе

- Дрвени прибор за јело и посуђе.
- Осетљиве декорисане чаше, уметнички израђено посуђе и антиквитети. Њихове декорације нису отпорне.
- Делови од синтетичког материјала неотпорног на температуру.
- Посуђе од бакра и калаја.
- Посуђе задрљано пепелом, воском, мазивом или мастилом.

Декорације на стаклу, алуминијумски и сребрни комади током прања склони су промени боје и избељивању. Чак и неки делови стакла (на пр. предмети од кристала) после много прања могу да матирају.

Оштећења на стаклу и посуђу

Узроци:

- Врста стакла и процес производње стакла.
- Хемијски састав детерџента.
- Температура воде програма испирања.

Савет:

- Користите само чаше и порцелан за које произвођач гарантује да су отпорни за прање у машини за прање судова.
- Користите осетљиви детерџент за судове.
- Извадите чаше и приборе за јело из машине за прање судова што је пре могуће по завршетку програма.

* Постоји само на неким моделима.

Сипање детерџента

Добар резултат прања зависи и од правилног дозирања детерџента, превеликом количином прање није ефикасније и загађује се животна средина.

Према степену задрљаности, дозирање може да се прилагоди појединачном случају уз помоћ прашкастог или течног детерџента.

Обично за нормалну задрљаност, користите око 35 гр. (прашкasti детерџент) или 35 мл (течни детерџент). Ако се употребљавају таблете, довољна је једна.

Ако је есцај мало задрљан или је претходно испран водом, знатно смањити количину детерџента.

За добар резултат прања, погледајте и упутства на паковању детерџента.

За додатна питања саветујемо да се обратите произвођачу детерџента.

За отварање посуде за детерџент, покрените уређај за отварање „А“

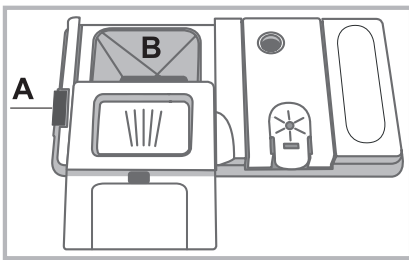

Убаците детерџент само у суву посуду „Б“. Количина детерџента употребљена за предпрање мора да се стави директно у каду.

1. Дозирајте детерџент у складу са *Табелом програма* за убацивање тачне количине. У посуду Б означен је ниво који показује максималну количину течног детерџента или прашкастог за убацивање у сваком циклусу.

2. Уклоните остатке детерџента са ивица посуде и затворите поклопац тако да се чује.

3. Затворите поклопац посуде за детерџент гурајући га нагоре до правилног уметања уређаја за затварање. Посуда за детерџент отвара се аутоматски у функцији програма у одговарајућем тренутку.

Ако се користе комбиновани детерџенти, саветује се коришћење опције ТАБС која прилагођава програм прања тако да се увек постигне најбољи могући резултат прања и испирања.

 Употребљавајте само детерџенте за машинско прање.

НЕ КОРИСТИТЕ детерџенте за ручно прање.

Претерана употреба детерџента може оставити остатке пене на крају циклуса.

Бољи учинак прања и сушења постиже се само употребом комбинације детерџента, течног средства за сјај и регенеришуће соли.



Препоручујемо употребу детерџента без фосфата и без хлора који се и највише препоручују за очување животне средине.

Укључити машину за посуде

1. Отворите врата и притисните дугме за укључивање/искључивање.

2. Измерите детерџент. (погледајте информације о детерџенту).

3. Поставите посуђе на полице (погледајте одељак „Постављање посуђа на полице“).

4. Изаберите циклус прања у складу са врстом посуђа и степеном задрљаности (погледајте табелу циклуса прања) притиском на дугме Р.

5. Изаберите опције прања (погледајте одељак „Специјални циклуси и опције прања“).

6. Покрените циклус прања затварањем врата.

7. Крај циклуса прања биће наговештен звучним сигналом и треперењем броја циклуса прања на екрану. Отворите врата, искључите машину притиском на дугме за укључивање/искључивање.

8. Сачекајте неколико минута пре него што уклоните посуђе да се не бисте опекли. Уклоните посуђе са полица почевши од нижег нивоа.

 Да би се смањила потрошња електричне енергије, у неким условима када се машина дуже НЕ користи, иста се аутоматски гаси.

 **АУТОМАТСКИ ПРОГРАМИ***: овај модел машине опремљен је посебним сензором који може да процени степен задрљаности судова и да одабере најефикаснији и најекономичнији програм прања. Трајање аутоматских програма може да варира због утицаја сензора.

Измена програма у току

Ако се одабере погрешни програм, могуће је променити га под условом да није отпочео. када је прање покренуто, да би се променио циклус прања, искључити машину продуженим притиском на тастер ОН/ОФ/Ресет, потом је поново укључити притиском на исти тастер и поново одабрати жељени програм и опције.

Додавање осталог посуђа

Притиснути тастер Старт/Пауза, отворити врата водећи рачуна на излазак паре и убацили посуде. Притиснути тастер Старт/Пауза: циклус ће се наставити након продуженог звучног сигнала.

 Ако је постављен одгођени почетак прања судова, по завршетку одбројавања времена, неће почети циклус прања, већ ће остати у статусу Паузе.

 Притиском на тастер Старт/Пауза за заустављање машине у паузу, прекида се програм прања. У овој фази није могуће променити програм.

Случајно прекидање циклуса прања.

Ако се за време прања отворе врата или нестане струје, програм прања се прекида. Машина ће наставити с места одакле је стала када се затворе врата или дође струја.





* Постоји само на неким моделима.

Програми

RS

Подаци о програмима мерени су у лабораторијским условима према европској норми ЕН 50242.
У зависности од различитих услова употребе, време трајања и подаци о програмима могу се мењати.

 Број и врста програма и опција варирају у зависности од модела машине за судове.

Програм	Сушење	Опције	Трајање програма	Потрошња воде (л/циклус)	Потрошња енергије (кВх/циклус)
1. Есо 	Да	Одгођени почетак прања судова	03:10'	9,0	0,93
2. Аутом. Интензивно 	Да	Одгођени почетак прања судова	02:00' - 03:10'	14,0 - 15,5	1,50 - 1,80
3. Аутом. Нормално 	Да	Одгођени почетак прања судова	01:30' - 02:30'	14,5 - 16,0	1,20 - 1,35
4. Брзо 40' 	Не	Одгођени почетак прања судова	00:40'	9,0	0,50
5. Потапање у воду 	Не	Одгођени почетак прања судова	00:12'	4,5	0,01
6. Брига о Бебама 	Да	Одгођени почетак прања судова	01:40'	10	1,3
7. Половично пуњење 	Да	Одгођени почетак прања судова	01:20'	12,0	1,15
8. Extra 	Не	Одгођени почетак прања судова	01:00'	11,0	н.а.

Упутства за избор програма:

1. Циклус прања ЕКО је стандардни програм на који се односе подаци с налепнице о енергији; овај циклус је погодан за прање нормално запрљаног посуђа и најефикаснији је програм када је у питању потрошња енергије и воде за нормално запрљано посуђе. 29 гр/мл + 6 гр/мл** – 1 Таб. (**количина детерџента за претпрање)
 2. Веома запрљано посуђе и шерпе (не користити за осетљиво посуђе) 35 гр/мл – 1 Таб.
 3. Нормално запрљано посуђе и шерпе. 29 гр/мл + 6 гр/мл** – 1 Таб.
 4. Брзи циклус прања за мало запрљано посуђе. (идеалан за два стона прибора) 25 гр/мл – 1 Таб.
 5. Претпрање док не напуните машину након наредног оброка. Не сипати детерџент
 6. Програм који саједно са посебно дизајнираном корпом са бригу о бебама пружа најбоље резултате чишћења и дезинфекције прибора са бебе (цуцли, глодалица) ус истовремено прање нормално и јако запрљано посуђе. 30 гр/мл – 1 Таб.
 7. Идеални циклус за прање смањеног пуњења судова који су нормално прљави. 25 гр/мл – 1 Таб.
 8. Судови великих димензија. (Не користите за осетљиве комаде) 35 гр/мл – 1 Таб
- Потрошња у режиму стенд-бај: Потрошња у режиму лефт-он: 5 В - потрошња у режиму оф: 0,5 В

н.а. није применљиво

Напомена:

Најбољи учинак програма "Брзо 30" и "Свакодневно" добија се ако се не премаши наведени број стоног прибора.

Да бисте трошили мање, користите машину када је пуна.

Напомена за лабораторије за испитивања: за информације о условима компаративног испитивања EN, обратити се на адресу: ASSISTENZA_EN_LVS@indesitcompany.com

Програм EXTRA

Са програмом EXTRA могуће је интензивно прање судова великих димензија, висине до 53 цм: тигања и решетки за рерну, тепсија, решетки за плочу шпорета, великих лонаца, послужавника и тањира за пицу, филтера аспиратора од инокса.

За убацивање гломазних судова, неопходно је извадити горњу корпу.

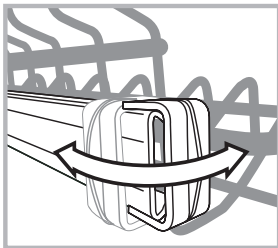

Отворите два осигурача са десне и леве стране и извадите корпу.

Када је горња корзпа убачена, осигурачи морају увек да буду затворени.

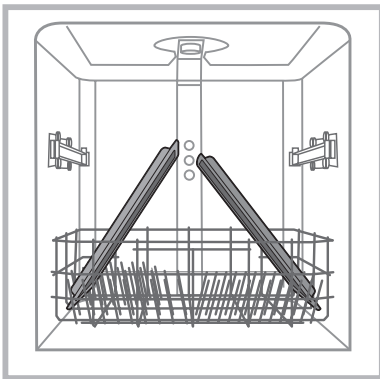

Како би млаз могао да стигне до свих делова судова, поређајте их како је приказано на слици.

Овај циклус може да се користи и за осетљиве посуде великих димензија активацијом опције Extra Light (погледајте Опције прања).

Не активирајте машину за посуде без горње корпе у циклусима прања изузев програма EXTRA.

За активацију циклуса Extra и Extra са опцијом Light*, ставите детерџент директно у каду, а не у диспензер.

Опције прања

Ако нека опција није компатибилна са изабраним циклусом прања (погледајте табелу циклуса прања), одговарајућа лампица ће брзо затреперити три пута и чуће се звучни сигнали.



Опција „Одложени старт“ (Start Delay)

Почетак циклуса прања може да се одложи на период од 1–12 сати.

1. Притисните дугме START DELAY (ОДЛОЖЕНИ СТАРТ) и одговарајући симбол ће се појавити на екрану; сваки пут кад притиснете ово дугме, време до почетка одабраног циклуса прања ће се повећати (1h, 2h итд. до макс. 12h).

2. Изаберите циклус и затворите врата и тајмер ће почети одбројавање;

3. Када прође изабрано време, лампица се искључује и циклус прања почиње.

Да бисте подесили време одлагања и изабрали мањи временски период, притисните дугме START DELAY. За отказивање притискајте дугме све док се не искључи лампица за изабрани одложени старт. Циклус прања аутоматски почиње чим се врата затворе.

⚠ Функција „Одложени старт“ не може да се подеси ако је циклус прања већ почео.

* Постоји само на неким моделима.

Одржавање и нега

RS

Искључивање воде и електричне струје

- Затворите славину за воду после сваког прања да бисте спречили опасност од цурења.
- Извучите утикач из утичнице када чистите машину и приликом одржавања.

Чишћење машине за судове

- Спољну површину и командну таблу можете чистити неабразивном крпом натопљеном водом. Не користите растворе или средства која су абразивна.
- Унутрашњу каду можете чистити од нечистоћа крпом натопљеном водом и са мало сирћета.

Избегавање непријатних мириса

- Остављајте увек врата одшкринута како би се спречило задржавање влаге.
- Редовно чистите бочне заптивке врата и посуде за детергент влажним сунђером. Тако избегавате гомилање остатака хране, главни разлог за настанак непријатних мириса.

Чишћење прскалица

Може се десити да се остаци хране залепе за прскалице и блокирају отворе кроз које излази вода: добро је повремено их проверити и очистити четкицом, али не металном.

Две прскалице, обе се могу скинути.

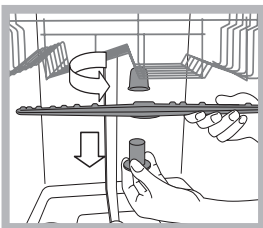

За скидање горње прскалице потребно је одврнути пластични прстен у смеру супротном од кретања казаљке на сату. Горња прскалица се враћа са страном са већим бројем отвора окренутом нагоре.

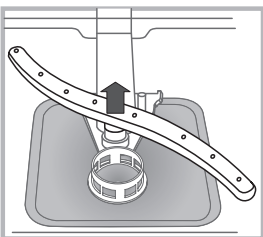

Доња прскалица се скида притискањем језичака постављених са стране и повлачењем нагоре.

Чишћење филтера на улазу воде*

Ако су црева за воду нова или дуго нису била коришћена, пре повезивања пустите воду да тече све док не постане бистра и без нечистоћа. Без ове мере опреза, постоји опасност да се место уласка воде блокира, чиме се може оштетити машина.

⚠ Повремено очистите филтер уласка воде постављен на излазу из славине.

- Затворите славину за воду.
- Одврните крај доводног црева воде, скините филтер и пажљиво га очистите под млазом текуће воде.
- Поново вратите филтер и затегните цев.

Чишћење филтера

Филтрациона група је сачињена од три филтера који прочишћавају воду прања од остатака хране и враћају је у рецикулацију: да би се постигли добри резултати прања неопходно је очистити их.

⚠ Редовно чистите филтере.

⚠ Машина се не сме користити без филтера или са откаченим филтером.

• После неколико прања, проверите филтрациону групу и ако је потребно очистите је пажљиво испод млаза воде помоћу неметалне четкице, следећи испод дата упутства:

1. окрените цилиндрични филтер **Ц** у смеру кретања казаљке на сату и извучите га (сл. 1).
2. Извучите чашицу филтера **Б** благо притискајући бочна крилца (Сл. 2);
3. Извучите тацну филтера од инокса **А**. (сл. 3).
4. Погледајте шупљину и уклоните евентуалне остатке хране. **НИКАДА НЕ СКИДАЈТЕ** заштиту пумпе за прање (посебно *ону црне боје*) (сл. 4).

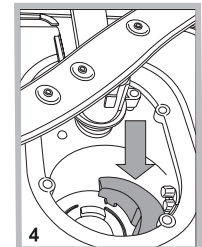
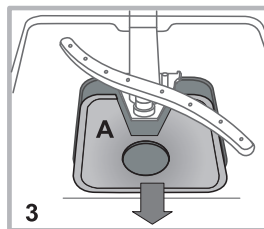
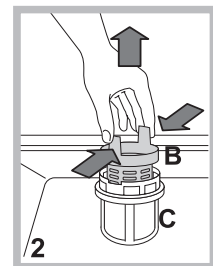
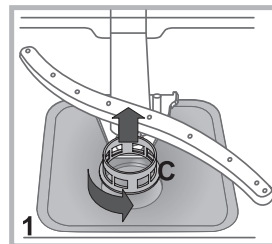

После чишћења филтера, вратите филтрациону групу и правилно је поставите у лежиште; ово је основни услов за добар рад машине.

Дуже одсуство од куће

- Искључите електричне спојеве и затворите славину за воду.
- Оставите врата одшкринута.
- По повратку, изведите једно прање на празно.

* Постоји само на неким моделима.

Ако настану кварови приликом рада машине, пре него што позовете Подршку, проверите следеће:

RS

Кварови:	Могући узроци / Решење:
Машина за судове се не укључује или не реагује на команде	<ul style="list-style-type: none"> Славина за воду није отворена. Искључите машину тастером ON/OFF, поново укључите након једног минута и поново подесите програм. Утикач није добро увучен у утичницу или промена утичнице. Врата машине нису добро затворена.
Врата се не затварају	<ul style="list-style-type: none"> Уверите се да су корпе увучене до краја. Механизам за затварање је искочио; снажно притисните врата све док се не чује „клик“.
Машина не избацује воду.	<ul style="list-style-type: none"> Програм прања још није завршен. Црево за пражњење воде је савијено (<i>погледајте одељак „Постављање“</i>). Одвод судопере је блокиран. Филтер је блокиран остацима хране. Проверите висину црева за пражњење.
Машина прави буку.	<ul style="list-style-type: none"> Судови се ударају међусобно или ударају о прскалице. Подесите исправно посуђе и проверите да ли се прскалице слободно окрећу. Превелика количина пене: није сипана исправна количина детерџента или није прикладан за прање у машини за судове. (<i>погледајте одељак „Детерџент и коришћење машине“</i>) Немојте претходно ручно да перете посуђе.
На судовима и чашама налазе се трагови каменца или беличасти слој.	<ul style="list-style-type: none"> Недостаје соли. Регулација тврдоће воде није исправна. Подигните вредности. (<i>погледајте одељак „Регенеришућа со и средство за сјај“</i>). Чеп резервоара за со и средства за сјај није добро затворен. Сјај је потрошен или није довољно дозиран.
На судовима и чашама има линија или плавичастих трагова.	<ul style="list-style-type: none"> Превелика доза сјаја.
Судови нису осушени.	<ul style="list-style-type: none"> Одабран је програм без сушења. Истрошено је средство за сјај. (<i>погледајте одељак „Регенеришућа со и средство за сјај“</i>). Дозирање средства за сјај није одговарајуће. Судови су од материјала који не пријања или пластике; нормално је да има капи воде.
Судови нису чисти.	<ul style="list-style-type: none"> Судови нису добро постављени. Прскалице се не окрећу слободно јер их блокира посуђе. Програм прања је преслаб (<i>погледајте одељак „Програми“</i>). Превелика количина пене: није сипана исправна количина детерџента или није прикладан за прање у машини за судове. (<i>погледајте одељак „Детерџент и коришћење машине“</i>) Чеп посуде за сјај није добро затворен. Филтер је задрљан или запушен (<i>погледајте одељак „Одржавање и чишћење“</i>). Недостаје соли (<i>погледајте одељак „Регенеришућа со и средство за сјај“</i>). Уверите се да је висина посуђа у складу са висином корпе. Отвори на прскалицама су запушени. (<i>погледајте одељак „Одржавање и чишћење“</i>).
Машина не прима воду блокирана је због треперења лампица	<ul style="list-style-type: none"> Нема воде у доводу или је славина затворена. Доводно црево за воду је савијено (<i>погледајте одељак „Постављање“</i>). Филтери су запушени, морате да их очистите. (<i>погледајте одељак „Одржавање и чишћење“</i>). Довод је запушен, морате да га очистите. Након провере и чишћења, искључите и укључите машину да бисте поново покренули циклус прања. Ако се проблем настави, затворите славину, искључите из утичнице и обратите се центру за помоћ.

* Постоји само на неким моделима.

Inštalácia

SK

⚠ Pri prenášaní udržiajte zariadenie podľa možnosti vo zvislej polohe; v prípade potreby ho môžete nakloniť na zadnú stranu.

Pripojenie k rozvodu vody

⚠ Prispôsobenie elektrického rozvodu a rozvodu vody pre inštaláciu musí vykonať kvalifikovaný pracovník.

Prívodná hadica a vypúšťacia hadica vody musia byť nasmerované doprava alebo doľava, aby bola umožnená čo najlepšia inštalácia.

Hadice nesmú byť ohnuté alebo pritlačené umývačkou.

Pripojenie hadice pre prívod vody

- Hadicu je potrebné pripojiť ku prípojke vody s veľkosťou 3/4" typu plyn, so studenou alebo teplou vodou (max. 60 °C).
- Nechajte vodu odtiecť, až kým nebude priehľadná.
- Riadne priskrutkujte prívodnú hadicu a otvorte ventil.

⚠ Ak dĺžka prívodnej hadice nebude dostatočná, obráťte sa na špecializovanú predajňu alebo na autorizovaného technika (*viď Servisná služba*).

⚠ Tlak v rozvode vody sa musí pohybovať v rozmedzí hodnôt uvedených v tabuľke Technických údajov; v opačnom prípade by sa mohlo stať, že umývačka nebude fungovať správne.

⚠ Dbajte na to, aby hadica nebola príliš ohnutá alebo stlačená.

Pripojenie vypúšťacej hadice k odpadovému potrubiu

Pripojte vypúšťaciu hadicu do odpadového potrubia s minimálnym priemerom 2 cm. (A)

Prípojka vypúšťacej hadice sa musí nachádzať vo výške od 40 do 80 cm od podlahy alebo od plochy, na ktorej je uložená umývačka.

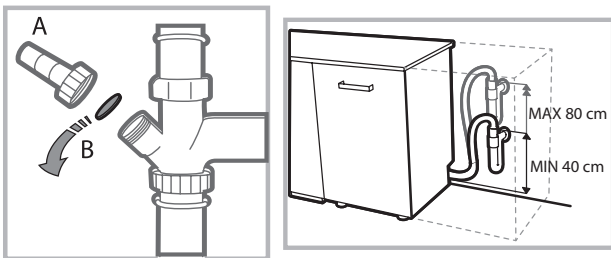

Pred pripojením vypúšťacej hadice k sifónu umývadla odstráňte plastový uzáver (B).

Bezpečnostné opatrenie proti vytopeniu

S cieľom zaručiť, aby nedochádzalo k vytopeniu, umývačka:

- je vybavená systémom, ktorý preruší prívod vody v prípade porúch alebo úniku vody dovnútra umývačky.

Niektoré modely sú vybavené tiež prídavným bezpečnostným zariadením **New Acqua Stop***, ktoré zaručuje ochranu proti vytopeniu aj v prípade pretrhnutia prívodnej hadice.



UPOZORNENIE: NEBEZPEČNÉ NAPÄTIE!

Prívodná hadica vody nesmie byť v žiadnom prípade prerezaná, pretože obsahuje súčasti pod napätím.

Pripojenie k elektrickému rozvodu

Pred zasunutím zástrčky do zásuvky elektrického rozvodu sa uistite, že:

- zásuvka je **uzemnená** a že vyhovuje normám;
- zásuvka je schopná zniesť maximálnu záťaž odpovedajúcu menovitému príkonu zariadenia, uvedenému na štítku s menovitými údajmi, umiestnenom na vnútornej strane dvierok (*viď kapitola Popis umývačky*);
- napájacie napätie odpovedá hodnotám uvedeným na štítku s technickými údajmi, umiestnenom na vnútornej strane dvierok;
- zásuvka je kompatibilná so zástrčkou zariadenia. V opačnom prípade požiadajte o výmenu zástrčky autorizovaného technika (*viď Servisná služba*); nepoužívajte predĺžovacie šnúry ani rozvodky.

⚠ Po inštalácii zariadenia musia kábel elektrického napájania a zásuvka elektrického rozvodu zostať ľahko prístupné.

⚠ Kábel nesmie byť ohnutý ani stlačený.

⚠ V prípade poškodenia musí byť napájací kábel vymenený výrobcom alebo strediskom Servisnej služby, aby sa predišlo akémukoľvek riziku. (*viď Servisná služba*)

⚠ Firma neponesie žiadnu zodpovednosť za následky spôsobené nerešpektovaním uvedených pokynov.

Ustavenie a vyrovnanie do vodorovnej polohy

1. Umiestnite umývačku na rovnú a pevnú plochu. Vyrovnejte zariadenie do vodorovnej polohy odskrutkovaním alebo zaskrutkovaním predných nožičiek. Dokonalé vyrovnanie do vodorovnej polohy zabezpečí stabilitu zariadenia a zamedzí vzniku vibrácií a hluku.

2. Po vstavaní umývačky prilepte pod drevenú policu priesvitný samolepiaci pás*, chrániaci policu pred prípadným kondenzátom.

3. Je možné umiestniť umývačku tak, aby sa bočnými stenami alebo zadnou stenou dotýkala príslušného nábytku alebo steny. Tento model umývačky môže byť tiež zasunutý pod dlhú pracovnú dosku* (*viď Montážne pokyny*).

4*. Výška zadnej nožičky sa nastavuje hexagonálnym puzdrom červenej farby, nachádzajúceho sa v spodnej čelnej časti, v strede umývačky, pomocou kľúča s hexagonálnym otvorom s veľkosťou 8 mm. Otáčaním v smere hodinových ručičiek sa výška zvyšuje a otáčaním proti smeru hodinových ručičiek sa výška znižuje. (*viď návod pre vstavenie, priložený k dokumentácii*)

* Je súčasťou len niektorých modelov.

Upozornenia pre prvé umývanie

Po inštalácii odstráňte tampóny umiestnené na košoch a pridržiavacie gumičky na hornom koši (sk sú súčasťou).

Nastavenie dekalifikátora vody

Pred zahájením prvého umývania nastavte úroveň tvrdosti dodávanej vody. (vid' kapitola *Leštidlo a regeneračná soľ*)

Pri prvom naplnení nádržky dekalifikátora je potrebné použiť vodu a následne je potrebné pridať približne 1 kg soli; je úplne bežné, že určité množstvo vody vytečie.

Bezprostredne potom spustíte jeden umývací cyklus.

Používajte len špecifickú soľ pre umývačky riadu.



Po doplnení soli zhasne kontrolka CHÝBAJÚCA SOL^{*}.

 Ak nenaplníte zásobník soli, môžete poškodiť dekalifikátor vody a ohrevný článok.

Zariadenie vydáva akustické signály/tóny (v závislosti na modeli umývačky), ktoré informujú o vykonaní ovládacieho príkazu: zapnutí, ukončení cyklu, atď.

Symbole/kontroly/LED, ktoré sa nachádzajú na ovládacom paneli/displeji sa môžu meniť z hľadiska farby a môžu blikať, alebo byť rozsvietené stálym svetlom. (v závislosti na modeli umývačky).

Displej* zobrazuje užitočné informácie, ktoré sa týkajú druhu nastaveného cyklu, fázy umývania/osušovania, zvyšnej doby, teploty, atď.

Technické údaje	
Rozmery	Šírka 59,5 cm Výška 82 cm Hĺbka 57 cm
Kapacita	14 štandardných súprav riadu
Tlak vody v prívodnom potrubí	0,05 ÷ 1 MPa (0,5 ÷ 10 bar) 7,25 – 145 psi
Napájacie napätie	Víť štítok s menovitými údajmi
Celkový príkon	Víť štítok s menovitými údajmi
Poistka	Víť štítok s menovitými údajmi
 	Toto zariadenie je v zhode s nasledujúcimi smernicami Európskej únie: -2006/95/EC (Nízke napätie) -2004/108/EC (Elektromagnetická kompatibilita) -2009/125/EC (Comm. Reg. 1016/2010) (Ecodesign) - 97/17/EC (Energetické štítkovanie umývačiek riadu) -2012/19/EC (WEEE)

* Je súčasťou len niektorých modelov.

Popis zariadenia

SK

Celkový pohľad

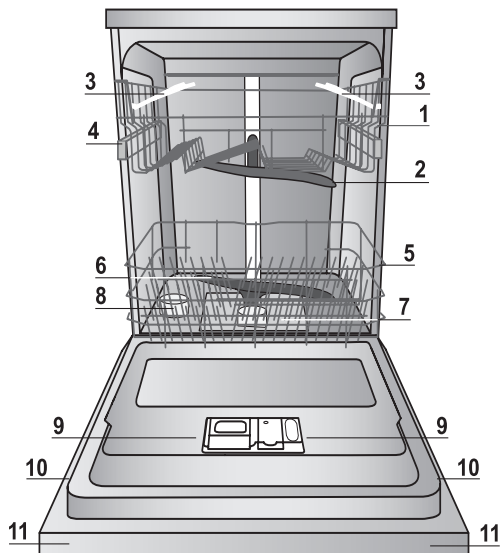

1. Horný kôš
2. Horné ostrekovacie rameno
3. Sklopné držiaky
4. Mechanizmus nastavenia výšky koša
5. Spodný kôš
6. Dolné ostrekovacie rameno
7. Umývací filter
8. Nádobka na soľ
9. Vanička na umývací prostriedok a nádržka na leštidlo
10. Štítok s parametrami
11. Ovládací panel***

Ovládací panel

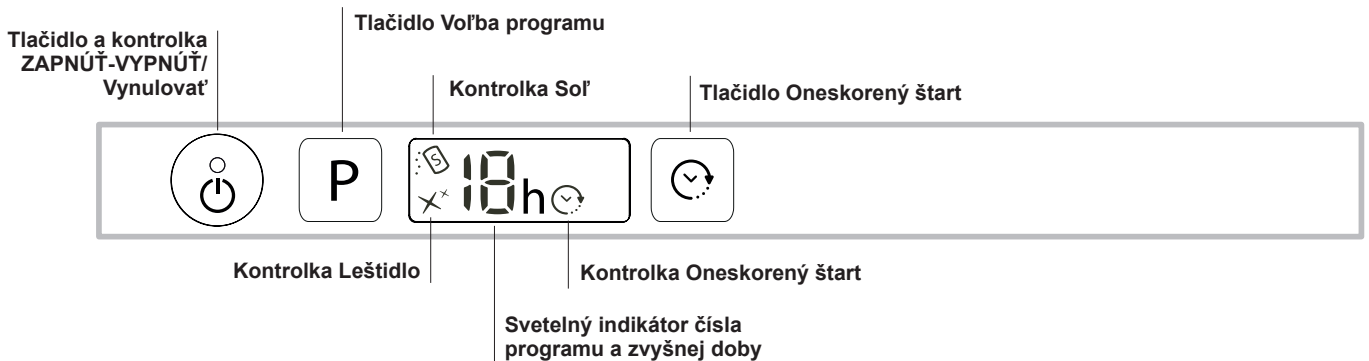

*** Len na modeloch s úplným vstavaním * Prít. len na niektorých modeloch.

Počet a druh programov sa mení v závislosti od modelu umývačky.

Regeneračná soľ a Leštidlo

⚠ Používajte len špecifické umývacie prostriedky pre umývačky riadu. Nepoužívajte kuchynskú alebo priemyselnú soľ. Dodržujte pokyny uvedené na obale.

⚠ Ak používate viacúčelový prostriedok, aj tak sa odporúča pridať soľ, obzvlášť v prípade, keď je voda tvrdá alebo veľmi tvrdá. (Dodržujte pokyny uvedené na obale).

⚠ Ak nebude pridaná soľ ani leštidlo, je celkom zrejmé, že kontrolky CHÝBAJÚCA SOĽ* a CHÝBAJÚCE LEŠTIDLO* zostanú rozsvietené i naďalej.

Dávkovanie regeneračnej soli

Použitie soli zabráni vytvoreniu VODNÉHO KAMEŇA na riade a na funkčných častiach umývačky.

* Je dôležité, aby nádobka na soľ nebola nikdy prázdna.

* Je dôležité nastaviť tvrdosť vody.

Nádobka na soľ sa nachádza v spodnej časti umývačky (viď *Popis*) a je potrebné ju naplniť:

- keď na ovládacom paneli bliká kontrolka CHÝBAJÚCE LEŠTIDLO*;
- keď zelený plavák*, ktorý je súčasťou uzáveru nádoby na soľ, už nevidno.
- viď autonómia uvedená v tabuľke tvrdosti vody.



1. Vytiahnite dolný kôš a odskrutkujte uzáver nádoby proti smeru hodinových ručičiek.
2. Len pri prvom použití: Naplňte nádobku vodou až po okraj.
3. Umiestnite lievik (viď *obrázok*) a naplňte nádobku na soľ až po okraj (približne 1 kg); vytečenie malého množstva vody je úplne

bežným javom.

4. Odložte lievik, odstráňte zvyšky soli z hrdla; pred zaskrutkovaním uzáveru ho opláchnite pod tečúcou vodou.

Odporúča sa vykonať tento úkon pri každom doplnovaní soli. Dostatočne dotiahnite uzáver, aby sa do nádoby na soľ počas umývania nedostal umývacie prostriedok (mohlo by tak dôjsť k trvalému poškodeniu dekalifikátora).

⚠ Keď je potrebné doplniť soľ, odporúča sa urobiť to pred zahájením umývania.

Nastavenie podľa tvrdosti vody

Na dosiahnutie dokonalej činnosti zmäkčujúceho dekalifikátora je nevyhnutné nastaviť ho v závislosti na tvrdosti dodávanej vody. Potrebný údaj o tvrdosti vody je možné získať od organizácie, ktorá sa zaoberá dodávkou pitnej vody. Nastavená hodnota odpovedá priemernej tvrdosti vody.

- Zapnite umývačku tlačidlom ZAPNÚŤ/VYPNÚŤ
- Vypnite ju tlačidlom ZAPNÚŤ/VYPNÚŤ
- Držte stlačené tlačidlo **P** 5 sekúnd, až kým nebudete počuť pípnutie.
- Zapnite umývačku tlačidlom ZAPNÚŤ/VYPNÚŤ
- Bude blikáť číslo úrovne aktuálnej voľby a kontrolka soli.
- Stlačte tlačidlo **P** a zvolte požadovanú úroveň tvrdosti (viď *tabuľka tvrdosti*).
- Vypnite ju tlačidlom ZAPNÚŤ/VYPNÚŤ
- Nastavenie bolo ukončené!

* Je súčasťou len niektorých modelov.

Tabuľka tvrdosti vody				Priemerná autonómia nádobka na soľ pri 1 umývacom cykle denne
úroveň	° dH	° fH	mmol/l	mesiac
1	0 - 6	0 - 10	0 - 1	7 mesiacov
2	6 - 11	11 - 20	1,1 - 2	5 mesiacov
3	12 - 17	21 - 30	2,1 - 3	3 mesiacov
4	17 - 34	31 - 60	3,1 - 6	2 mesiacov
5*	34 - 50	61 - 90	6,1 - 9	2/3 týždne

Od 0 ° f do 10 ° f sa odporúča nepoužívať soľ.
* Pri nastavení 5 môže dôjsť k predĺženiu doby.

(° dH = tvrdosť v nemeckých stupňoch - ° fH = tvrdosť vo francúzskych stupňoch - mmol/l = milimol/liter)

Dávkovanie leštidla

Leštidlo uľahčuje SUŠENIE riadu. Nádržka na leštidlo sa plní:

- keď na ovládacom paneli/displeji bliká kontrolka/symbol CHÝBAJÚCE LEŠTIDLO*;
- keď sa optický indikátor*, ktorý sa nachádza na dvierkach nádoby „D“, zmení z tmavého na priesvitný.

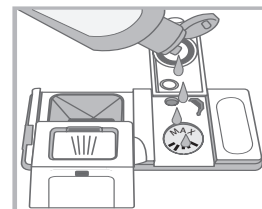
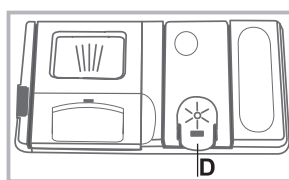

1. Otvorte nádobku „D“ stlačením a zdvihnutím jazýčka na veku;
2. Opatrne nalejte leštidlo až po značku maxima v otvore, pričom dávajte pozor, aby sa nevylialo. Ak sa vyleje, očistite ho suchou handrou.
3. Zatvorte veko a zatlačte, až kým nezacvakne.

NIKDY nelejte leštidlo priamo dovnútra umývacieho priestoru.

Nastavte dávku leštidla

Ak nie ste spokojní s výsledkom sušenia, je možné zmeniť dávkovanie leštidla.

- Zapnite umývačku tlačidlom ZAPNÚŤ/VYPNÚŤ
 - Vypnite ju tlačidlom ZAPNÚŤ/VYPNÚŤ
 - Po 3 stlačeniach tlačidla **P** budete počuť pípnutie.
 - Zapnite umývačku tlačidlom ZAPNÚŤ/VYPNÚŤ
 - Bude blikáť číslo úrovne aktuálnej voľby a kontrolka leštidla.
 - Stlačte tlačidlo **P** a zvolte množstvo dávkovaného leštidla.
 - Vypnite ju tlačidlom ZAPNÚŤ/VYPNÚŤ
 - Nastavenie bolo ukončené!
- Úroveň dávkovania leštidla môže byť nastavená na NULU; v takom prípade nebude leštidlo dávkované a ak sa leštidlo minie, nerozsvieti sa ani kontrolka chýbajúceho leštidla. Je možné nastaviť až do max. 4 základných úrovní, v závislosti na modeli umývačky. Nastavená hodnota odpovedá priemernej úrovni.
- ak je na riade modrastý povlak, nastavte nízku hodnotu (1-2)
 - ak sú na riade kvapky alebo škvryny vodného kameňa, nastavte vyššiu hodnotu (3-4).

Naplňte koše

SK

Rady

Pred plnením odstráňte z riadu zvyšky jedla a vylejte z pohárov a z nádob tekutiny, ktoré v nich zostali. **Oplachovanie pod tečúcou vodou nie je potrebné.**

Riad umiestnite tak, aby zostal bez pohybu, a aby sa neprevrátil. Nádoby musia byť umiestnené otvorom nadol a konkávne alebo konvexné časti musia byť umiestnené do šikmej polohy, aby sa voda mohla dostať k všetkým povrchom a potom z nich odtečť. Dávajte pozor na to, aby pokrievky, rukoväte, panvice a táce nebránili otáčaniu ostrekovacích ramien. Malé predmety umiestnite do košíka na príbory.

Plastový riad a panvice z nepriľnavého materiálu majú tendenciu viac zachytávať kvapky vody a preto bude stupeň ich osušenia nižší ako stupeň osušenia keramického alebo ocelového riadu. Ľahké predmety (ako napríklad plastové nádoby) musia byť podľa možnosti umiestnené do horného koša, a to tak, aby sa nemohli pohybovať.

Po naplnení koša sa uistite, či sa môžu ostrekovacie ramená voľne otáčať.

Spodný kôš

Do spodného koša je možné ukladať hrnce, pokrievky, tanieru, šalátové misy, príbory, atď. Tanieru a veľké pokrievky je potrebné umiestniť po krajoch koša.

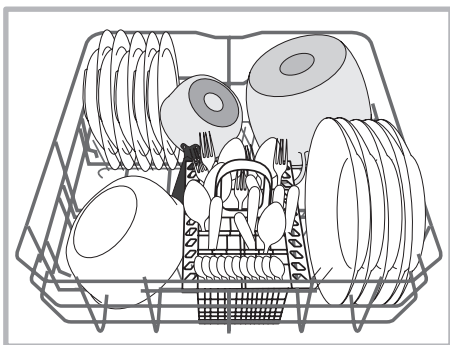
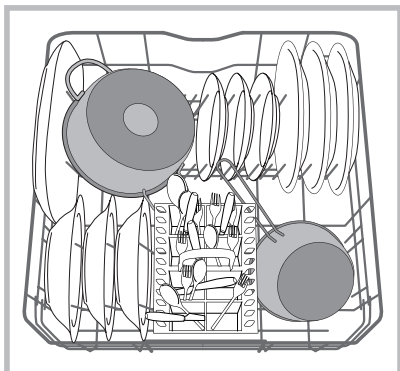

Odporúča sa umiestniť značne znečistený riad do spodného koša, pretože v tejto časti sú prúdy vody energetickejšie a umožňujú dosiahnuť lepšie výsledky umývania.

Niektoré modely umývačiek riadu sú vybavené sklopnými časťami*, ktoré môžu byť použité vo zvislej polohe na uloženie tanierov alebo vo vodorovnej polohe (spustené) na pohodlnejšie naloženie hrncov a šalátových mis.

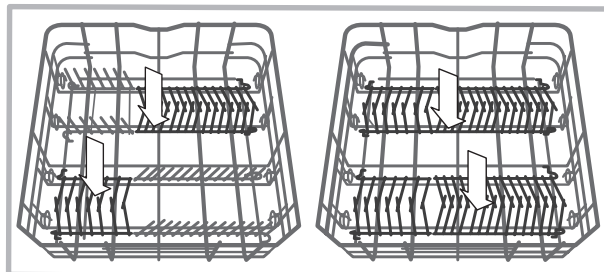

Košík na príbory

Košík na príbory je vybavený hornými mriežkami pre lepšie umiestnenie príborov. Musí byť umiestnený **výhradne** v prednej časti spodného koša.

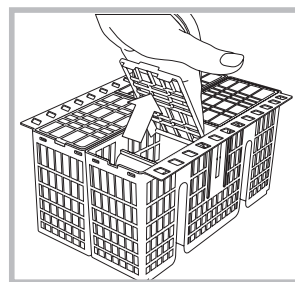

⚠ Nože a nástroje s ostrými hrotmi musia byť uložené do košíka na príbory hrotmi obrátenými smerom dolu, alebo musia byť uložené do vodorovnej polohy na sklopné držiaky horného koša.

Horný kôš

Naložte doň chúlостivý a ľahký riad: poháre, šálky, podšálky, tanieriky, nízke šalátové misy.

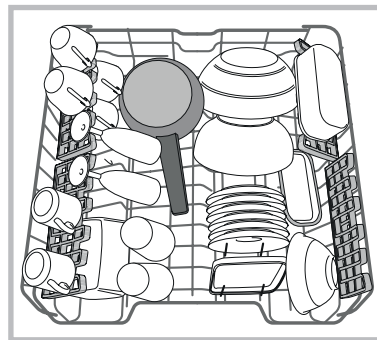

Niektoré modely umývačiek riadu sú vybavené sklopnými časťami*, ktoré môžu byť použité vo zvislej polohe na uloženie podšálok k šálkam na čaj alebo tanierikov na dezerty, alebo spustené na naloženie misiek a nádob na potraviny.

* Je súčasťou len niektorých modelov.

Sklopné držiaky s premenlivou polohou

Sklopné držiaky je možné umiestniť do troch rôznych výšok kvôli optimalizácii umiestnenia riadu v priestore koša.

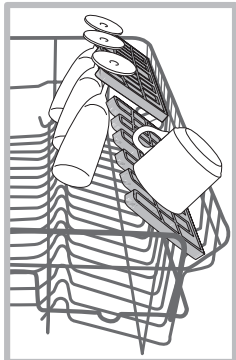

Poháre na stopke je možné umiestniť stabilne na sklopné držiaky, zasunutím stopky pohára do príslušných pozdĺžnych drážok.

Kvôli optimalizácii sušenia nastavte sklopné držiaky tak, aby mali väčší sklon. Pre zmenu sklonu nadvihnite sklopný držiak, mierne ho posuňte a umiestnite do požadovanej polohy.

Podnos na príbory

Niektoré modely umývačiek majú posuvný podnos, ktorý je možné použiť pre uloženie servírovacieho príboru alebo šálok malých rozmerov. Kvôli dosiahnutiu čo najlepších výsledkov umývania nekladajte pod uvedený podnos neskladný riad.

Podnos na príbory je vyberateľný. (viď obrázok);

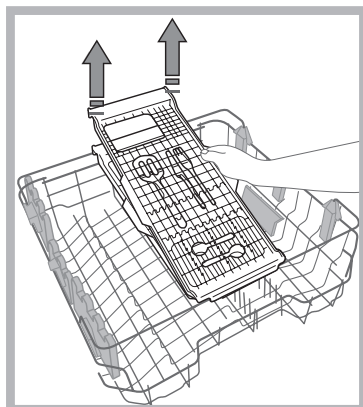
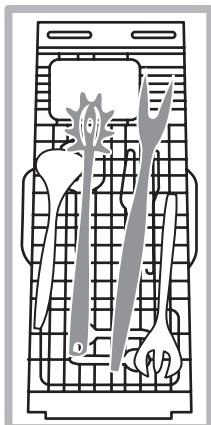

Horný kôš je výškovo nastaviteľný podľa potrieb: jeho horná poloha umožňuje umiestnenie nesprátného riadu do spodného koša; spodná poloha umožňuje využiť priestor sklopných držiakov alebo sklopných častí a vytvorí viac priestoru smerom nahor.

Spôsob nastavenia výšky horného koša

Aby sa uľahčilo ukladanie riadu, môže byť horný kôš nastavený do hornej alebo do dolnej polohy.

Je vhodné nastaviť výšku horného koša pri PRÁZDNOM KOŠI.

NIKDY nezdvíhajte alebo nespúšťajte kôš len na jednej strane.

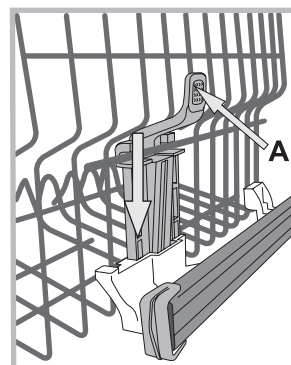

Ak je kôš vybavený systémom **Lift-Up*** (viď obrázok), zdvihnite kôš tak, že ho uchopíte za boky a pohnete s ním smerom nahor. Pre návrat do spodnej polohy stlačte páky (**A**) na bokoch koša a sprevádzajte ho pri pohybe nadol.

Nevhodný riad

- Drevený príbor a riad.
- Chúlostivé dekorované poháre, riad od umeleckých remeselníkov a riad, ktorý je súčasťou antikvariátu. Ich dekorácie totiž nie sú odolné.
- Časti zo syntetického materiálu, ktorý nie je teplotne odolný.
- Medený a cínový riad.
- Riad znečistený popolom, voskom, mazacím tukom alebo atramentom.

Dekorácie na skle, kusy hliníka a striebra by mohli mať počas umývania tendenciu zmeniť farbu a zosvetliť sa. Aj niektoré druhy skla (napr. kryštálové predmety) by sa po opakovaných umývaniach mohli stať matnými.

Škody na skle a riade

Príčiny:

- Druh skla a postup výroby skla.
- Chemické zloženie umývacieho prostriedku.
- Teplota vody odpovedajúca príslušnému oplachovaciemu programu.

Rada:

- Používajte len poháre a porcelán so zárukou od výrobcu, ktorý ich vyhlasuje za umývateľné v umývačke riadu.
- Pre uvedený druh riadu používajte jemný umývací prostriedok.
- Poháre a príbory vyťahujte z umývačky riadu bezprostredne po skončení umývacieho programu.

*Súčasť len niektorých modelov s rôznym počtom a možnosťou nastavenia polohy.

Umývací prostriedok a použitie umývačky

SK

Uvedenie umývačky do činnosti

1. Otvorte kohútik prívodu vody.
2. Otvorte dverka a stlačte tlačidlo ZAPNÚŤ-VYPNÚŤ: Rozsvietia sa kontrolky ZAPNÚŤ/VYPNÚŤ, možnosti a displej.
3. Dávkovanie umývacieho prostriedku (vid' vedľa).
4. Naplňte koše (Vid' Plnenie košov).
5. Zvoľte program podľa druhu riadu a stupňa jeho znečistenia (vid' tabuľka programov) stlačením tlačidla P.
6. Zvoľte možnosti umývania* (vid' Špeciálne programy a Možnosti).
7. Uvedte zariadenie do činnosti zatvorením dverok.
8. Ukončenie programu je signalizované akustickými signálmi a blikaním čísla programu na displeji. Otvorte dverka, vypnite zariadenie stlačením tlačidla ZAPNÚŤ-VYPNÚŤ, zatvorte kohútik prívodu vody a odpojte zástrčku zo zásuvky elektrickej siete.
9. Pred vybratím riadu vyčkajte niekoľko minút, aby ste sa nepopáliili. Vyprázdňte koše, pričom začínajte od spodného.

⚠ - Kvôli zníženiu spotreby elektrickej energie sa zariadenie v určitých podmienkach dlhodobšieho NEPOUŽÍVANIA automaticky vypne.

⚠ **AUT. PROGRAMY***: Niektoré modely umývačky sú vybavené špeciálnym snímačom, ktorý dokáže posúdiť stupeň znečistenia a nastaviť tak čo najúčinnjšie a čo najšporejšie umývanie. Doba trvania Aut. programov sa môže meniť v závislosti na aktivácii snímača.

⚠ Ak je riad málo znečistený, alebo ak bol predtým opláchnutý pod vodou, znížte výrazne množstvo umývacieho prostriedku.

Zmena prebiehajúceho programu

Po zvolení chybného programu je možné voľbu zmeniť za predpokladu, že bol práve zahájený: V takom prípade otvorte dverka, pričom dávajte pozor na vychádzajúcu paru; vypnite zariadenie dlhším stlačením tlačidla ZAPNÚŤ/VYPNÚŤ. Znovu zapnite zariadenie tlačidlom ZAPNÚŤ/VYPNÚŤ a zvoľte nový program a prípadné možnosti; uvedte zariadenie do činnosti zatvorením dverok.

Pridanie riadu

Bez vypnutia zariadenia otvorte dverka, pričom dávajte pozor na vychádzajúcu paru. Potom vložte riad. Zatvorte dverka: dôjde k obnoveniu cyklu.

Náhodné prerušenie

Ak počas umývania dôjde k otvoreniu dverok, alebo ak dôjde k prerušeniu dodávky elektrickej energie, program bude prerušený. Pri zatvorení dverok alebo obnovení dodávky elektrickej energie bude pokračovať z bodu, v ktorom došlo k jeho prerušeniu.

* Je súčasťou len niektorých modelov.

Dávkovanie umývacieho prostriedku

Dobry výsledok umývania závisí aj od správneho dávkovania umývacieho prostriedku. Pri prekročení odporúčaného množstva sa účinnosť umývania nezvyší, ale dôjde len k väčšiemu znečisteniu životného prostredia.

Dávkovanie môže byť prispôbené stupňu znečistenia. Obvykle je pri bežnom znečistení potrebné použiť približne 35 g (v prípade práškoveho umývacieho prostriedku), alebo 35 ml (v prípade tekutého umývacieho prostriedku). V prípade použitia tabliet stačí jedna tableta.

Ak je riad málo znečistený, alebo ak bol predtým opláchnutý pod vodou, výrazne znížte množstvo umývacieho prášku.

Pre dosiahnutie dobrého výsledku umývania dodržujte aj pokyny uvedené na obale umývacieho prostriedku.

V prípade ďalších otázok vám odporúčame obrátiť sa na výrobcov umývacích prostriedkov.

Na otvorenie nádoby na umývací prostriedok použite otvárací prvok "A"

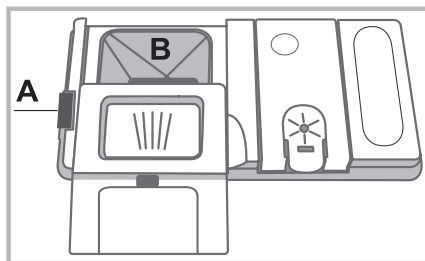

Umývací prostriedok vložte do vaničky "B", ktorá musí byť v suchom stave. Množstvo umývacieho prostriedku určeného na predumývanie musí byť vložené priamo do umývacieho priestoru.

1. Dávkovanie umývacieho prostriedku vykonávajte podľa *Tabuľky programov*, aby bolo zaistené použitie jeho správneho množstva. Vo vaničke B je vyznačená úroveň, ktorá odpovedá maximálnemu množstvu tekutého alebo práškoveho umývacieho prostriedku, ktoré je možné použiť pre každý cyklus.

2. Odstráňte zvyšky umývacieho prostriedku z okrajov nádoby a zatvorte kryt tak, aby zacvakol.

3. Zatvorte veko nádoby na umývací prostriedok jeho zatlačením nahor, až po správne zacvaknutie zatváracieho mechanizmu. Nádoba na umývací prostriedok sa otvorí automaticky vo vhodnom okamžiku, v závislosti na zvolenom programe.

Pri použití kombinovaných umývacích prostriedkov sa odporúča použiť voľiteľnú funkciu TABS, ktorá prispôbii umývací program kvôli dosiahnutiu najlepšieho možného výsledku umývania aj osušovania za každých podmienok.

⚠ Používajte len umývacie prostriedky vhodné pre umývačky riadu.

NEPOUŽÍVAJTE umývacie prostriedky pre umývanie v rukách.

Použitie nadmerného množstva umývacích prostriedkov môže spôsobiť tvorbu peny na konci cyklu.









Účinnjšie umývanie a sušenie je možné dosiahnuť kombinovaným použitím umývacieho prášku, tekutého leštidla regeneračnej soli.



Odporúča sa používať umývacie prostriedky bez fosfátov a bez chlóru, ktoré menej znečisťujú životné prostredie.

Parametre programov sú namerané v laboratórnych podmienkach, v súlade s európskou normou EN 50242. V závislosti na rôznych podmienkach použitia môže dochádzať k zmenám doby trvania a parametrov programov.

⚠ Počet a druh programov a možností sa mení v závislosti od modelu umývačky.

Program	Sušenie	Voliteľné funkcie	Doba trvania programu	Spotreba vody (l/cyklus)	Spotreba energie (kWh/cyklus)
1. Eko  50°	Áno	Oneskorený štart	03:10'	9,0	0,93
2. Auto Intenzívne umývanie  65°	Áno	Oneskorený štart	02:00' - 03:10'	14,0 - 15,5	1,50 - 1,80
3. Auto Bežné umývanie  55°	Áno	Oneskorený štart	01:30' - 02:30'	14,5 - 16,0	1,20 - 1,35
4. Rýchle umývanie 40' 	Nie	Oneskorený štart	00:40'	9,0	0,50
5. Namáčanie 	Nie	Oneskorený štart	00:12'	4,5	0,01
6. Detská Výbava 	Áno	Oneskorený štart	01:40'	10	1,3
7. Polovičná náplň 	Áno	Oneskorený štart	01:20'	12,0	1,15
8. Extra 	Nie	Oneskorený štart	01:00'	11,0	n.a.

1. Umývací cyklus ECO je štandardný program, na ktorý sa vzťahujú údaje uvedené na energetickom štítku; tento cyklus je vhodný pre umývanie bežne znečisteného riadu a jedná sa o najúčinnjší program z hľadiska energetickej spotreby a spotreby vody pre tento druh riadu. 29 g/ml + 6 g/ml** – 1 tableta (**Množstvo umývacieho prostriedku pre predumytie)

2. Silno znečistený riad a hrnce (nevhodný pre chúlolistivý riad) 35 g/ml – 1 tableta

3. Bežne znečistený riad a hrnce 29 g/ml + 6 g/ml** – 1 tableta

4. Rýchly cyklus, ktorý sa používa pre mierne znečistený riad (Ideálny pre 2 súpravy) 25 g/ml – 1 tableta

5. Predbežné umývanie hrncov a riadu, pred následným umývaním riadu po ďalšom jedle. Bez umývacieho prostriedku

6. Program, ktorý v kombinácii so špeciálne navrhnutým košíkom na detský riad zabezpečuje dokonalé výsledky umývania a dezinfekciu riadu pre deti (cumlík, fľaše a pod.), ako aj umytie bežne a veľmi zašpineného riadu. 30 g/ml – 1 tableta

7. Ideálny cyklus pre umývanie bežne znečisteného riadu s obmedzeným naplnením. 25 g/ml – 1 Tab

8. Riad veľkých rozmerov (Nepoužívajte pre chúlolistivý riad). 35 g/ml – 1 tableta

Spotreba v pohotovostnom režime: Spotreba v režime left-on: 5,0 W - spotreba v režime vypnutia: 0,5 W

n.a. neaplikovateľné

Špeciálne programy a Voliteľné funkcie

SK

Poznámky:

Najlepšiu účinnosť programov "Rýchle umývanie" a "Express 30" dosiahnete, ak podľa možnosti dodržíte množstvo uvedených súprav.

Kvôli menšej spotrebe používajte umývačku riadu s plnou náplňou.

Poznámka pre Skúšobné laboratóriá: O informácie o podmienkach vykonania komparatívnej skúšky EN môžete požiadať na adrese assistenza_en_lvs@indesitcompany.com

Program EXTRA

S programom EXTRA je možné vykonávať intenzívne umývanie riadu veľkých rozmerov, s maximálnou výškou do 53 cm: plechy a mriežky rúry, zberné nádoby na zachytenie zvyškov z pečenia, mriežky varnej dosky, veľké hrnce, servírovacie taniere a taniere na pizzu a filtre odsávača z nerezovej ocele.

Kvôli naloženiu veľkorozmerného riadu je potrebné vybrať horný kôš.

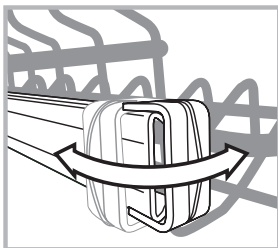

Kôš je možné vybrať po otvorení pravej i ľavej príchytky. Keď je horný kôš vložený, príchytky musia byť vždy zatvorené.

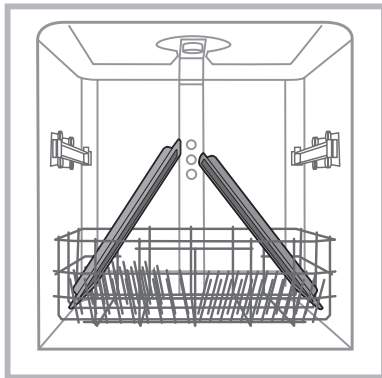

Aby sa prúd vody mohol dostať ku všetkým častiam riadu, umiestnite ho podľa obrázku.

Tento cyklus je možné použiť tiež pre chúlостivý riad veľkých rozmerov, aktivovaním voliteľnej funkcie Extra Light (viď *Voliteľné funkcie umývania*).

Pri použití iných umývacích cyklov ako EXTRA neuvádzajte umývačku do činnosti bez horného koša.

Pri Cykle Extra/Extra s voliteľnou funkciou Light*, nadávajte umývací prostriedok priamo do umývacieho priestoru a nie do príslušného dávkovača.

Voliteľné funkcie umývania

Ak niektorá možnosť nie je vhodná pre zvolený program (viď tabuľka programov), príslušná LED 3-krát rýchlo zabliká a zaznejú akustické signály.



Oneskorený štart

Zahájenie programu môže byť oneskorené o **1 až 12** hodín:

1. Stlačte tlačidlo ONESKORENÝ ŠTART: na displeji sa zobrazí príslušný symbol; pri každom ďalšom stlačení bude zvýšená zvolená doba (1h, 2h apod. až po max. 12h) oneskorenia štartu.
2. Zvoľte program a zatvorte dverka: bude zahájené odčítavanie.
3. Po uplynutí zvolenej doby kontrolka prestane blikať a bude zahájený program.

Ak chcete zmeniť čas oneskorenia a zvoliť kratšiu dobu, stlačte tlačidlo ONESKORENÝ ŠTART. Je možné ho zrušiť opakovaným stláčaním tlačidla, až kým nezhasne kontrolka zvoleného oneskorenia. Program bude spustený až po zatvorení dveriek.

Po zahájení cyklu už nastavenie ONESKORENÉHO ŠTARTU nie je možné.

* Je súčasťou len niektorých modelov.

Uzatvorenie prívodu vody a vypnutie elektrického napájania

- Po každom umytí uzatvorte kohútik prívodu vody, aby ste zabránili jej úniku.
- Pri čistení zariadenia a počas údržby odpojte zástrčku napájacieho kábla zo zásuvky elektrického rozvodu.

Čistenie umývačky

- Vonkajší povrch a ovládací panel môžu byť čistené neabrazívnou utierkou navlhčenou vo vode. Nepoužívajte rozpúšťadlá ani abrazívne prostriedky.
- Stany vnútorného umývacieho priestoru môžu byť vyčistené od prípadných škvŕn utierkou navlhčenou vo vode s malým množstvom octu.

Zabránenie vzniku nepríjemných zápachov

- Dvierka ponechajte zakaždým pootvorené, aby sa zabránilo hromadeniu vlhkosti.
- Pravidelne čistite obvodové tesnenia dvierok a nádobiek na umývacie prostriedky s použitím mokrej špongie. Zabráni sa tak hromadeniu zvyškov jedla, ktoré sú hlavnou príčinou nepríjemných zápachov.

Čistenie ostrekovacích ramien

Môže sa stať, že na ostrekovacích ramenách sa zachytia zvyšky jedla a upchajú otvory, z ktorých vyteká voda: z času na čas je potrebné ich skontrolovať a vyčistiť nekovovou kefkou.

Obidve ostrekovacie ramena je možné odmontovať.

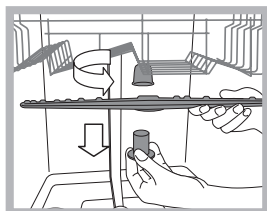

Demontáž horného ostrekovacieho ramena vyžaduje odskrutkovanie plastovej kruhovej matice proti smeru hodinových ručičiek. Horné ostrekovacie rameno je potrebné namontovať späť tak, aby bolo obrátené väčším počtom otvorov smerom nahor.

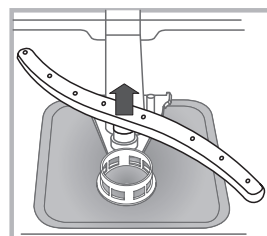

Demontáž spodného ostrekovacieho ramena sa vykonáva jednoduchým zatlačením jazýčkov, nachádzajúcich sa po bokoch a jeho potiahnutím smerom nahor.

Čistenie filtra prívodu vody*

Keď sú hadice prívodu vody nové, alebo keď neboli dlhšiu dobu používané, pred pripojením je potrebné nechať odtecť vodu, až kým nebude priehľadná a zbavená nečistôt. Bez uvedeného opatrenia môže dôjsť k upchatiu prívodu vody a poškodeniu umývačky.

Pravidelne čistite vstupný filter rozvodu vody, umiestnený na výstupe z vodovodného kohúta.

- Zatvorte kohútik prívodu vody.
- Odskrutkujte koncovú časť prívodnej hadice vody, odložte filter a opatrne ho vyčistite pod prúdom tečúcej vody.
- Vložte filter späť na pôvodné miesto a zaskrutkujte hadicu.

Čistenie filtrov

Filtračná jednotka je tvorená dvoma filtermi, ktorí čistia vodu z umývania od zvyškov jedla a vracajú ju naspäť do obehu: K zabezpečeniu trvale dobrej funkčnosti je potrebné pravidelne ich čistiť.

 Pravidelne čistite filtre.

 Umývačka nesmie byť používaná bez filtrov alebo s odpojeným filtrom.

• Po niekoľkých umývaniach skontrolujte filtračnú jednotku a podľa potreby ju vyčistite pod tečúcou vodou. Pomôžte si pritom nekovovou kefkou a postupujte pritom nasledovne:

1. Pootočte valcový filter C proti smeru hodinových ručičiek a vytiahnite ho (obr. 1).
2. Vytiahnite nádobku filtra B ľahkým zatlačením bočných jazýčkov (obr. 2);
3. Vyvlečte filtračný tanier z nehrdzavejúcej ocele A. (obr. 3).
4. Skontrolujte jamku uloženia a vyprázdňte ju od prípadných zvyškov jedla. **NIKDY NEODSTRAŇUJTE** ochranný kryt umývacieho čerpadla (súčiastka čiernej farby) (obr.4).

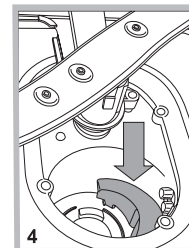
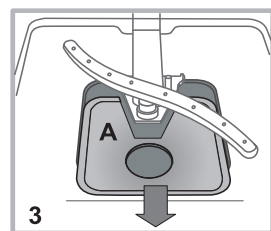
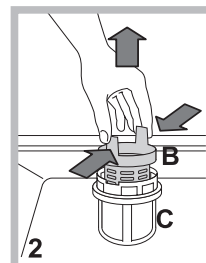
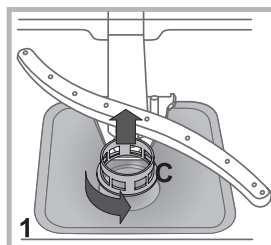

Po vyčistení filtrov namontujte filtračnú jednotku naspäť a umiestnite ju správne do jej uloženia; je to nevyhnutné pre správnu činnosť umývačky.

Opatrenia v prípade dlhodobej nečinnosti

- Odpojte napájací kábel zariadenia zo zásuvky elektrického rozvodu a zatvorte kohútik prívodu vody.
- Nechajte pootvorené dvierka.
- Po opätovnom spustení vykonajte jeden umývacie cyklus naprázdno.

* Je súčasťou len niektorých modelov.

Poruchy a spôsob ich odstránenia

SK

Keď sa na zariadení vyskytnú poruchy v činnosti, skôr, ako sa obrátite na Servisnú službu, skontrolujte nasledujúce body.

Poruchy:	Možné príčiny / Riešenia:
Nedochádza k uvedeniu umývačky do činnosti alebo umývačka nereaguje na ovládacie povely	<ul style="list-style-type: none"> • Je zatvorený kohútik s vodou. • Vypnite zariadenie tlačidlom ZAPNUTIE/VYPNUTIE, zapnite ho znovu po uplynutí približne jednej minúty a znovu nastavte požadovaný program. • Zástrčka nie je dostatočne zastrčená v zásuvke elektrickej siete alebo je potrebné použiť inú zásuvku. • Dvierka umývačky nie sú dostatočne zatvorené.
Nie je možné zatvoriť dvierka	<ul style="list-style-type: none"> • Skontrolujte, či sú koše zasunuté až na doraz. • Došlo k zamknutiu zámku; ráznejšie zatvorte dvierka, až kým nebudete počuť cvaknutie.
Umývačka nevypúšťa vodu.	<ul style="list-style-type: none"> • Umývací program ešte nebol ukončený. • Vypúšťacia hadica je ohnutá (<i>viď Inštalácia</i>). • Odtokové potrubie umývadla je upchaté. • Filter je upchatý zvyškami jedla. • Skontrolujte výšku vypúšťacej hadice.
Umývačka riadu je hlučná.	<ul style="list-style-type: none"> • Riad naráža vzájomne do seba alebo do ostrekovacích ramien. Umiestnite riad správne a skontrolujte, či sa ostrekovacie ramená otáčajú voľne. • Nadmerné tvorenie peny: Umývací prostriedok nie je vhodne dávkovaný, alebo nie je vhodný pre umývanie v umývačke riadu. (<i>viď Umývací prostriedok a Použitie umývačky</i>). Nepredumývajte riad ručne.
Na riade a pohároch sa ukladá vodný kameň alebo biely nános.	<ul style="list-style-type: none"> • Chýba regeneračná soľ. • Nastavená tvrdosť vody nie je vyhovujúca; zvýšte hodnoty. (<i>viď Regeneračná soľ a Leštidlo</i>). • Uzáver nádobky na soľ nie je dobre uzatvorený. • Leštidlo sa minulo, alebo jeho dávkovanie nie je dostatočné.
Na riade a na pohároch sú biele zvyšky alebo modrý povlak.	<ul style="list-style-type: none"> • Dávkovanie leštidla je prebytočné.
Riad nie je dostatočne suchý.	<ul style="list-style-type: none"> • Bol zvolený program bez sušenia. • Leštidlo bolo spotrebované. (<i>viď Regeneračná soľ a Leštidlo</i>). • Leštidlo nie je dávkované podľa potreby. • Riad je z protipriľnavého materiálu alebo z plastu; výskyt kvapiek vody je úplne bežným javom.
Riad nie je dostatočne čistý.	<ul style="list-style-type: none"> • Riad nie je rozmiestnený správne. • Ostrekovacie ramená sa nemôžu voľne otáčať, pretože sú zablokované riadom. • Umývací program je príliš mierny (<i>viď Programy</i>). • Nadmerné tvorenie peny: Umývací prostriedok nie je vhodne dávkovaný, alebo nie je vhodný pre umývanie v umývačke riadu. (<i>viď Umývací prostriedok a Použitie umývačky</i>). • Uzáver leštidla nebol správne uzatvorený. • Filter je znečistený alebo upchatý (<i>viď Údržba a starostlivosť</i>). • Chýba regeneračná soľ (<i>viď Regeneračná soľ a Leštidlo</i>). • Uistite sa, že výška tanierov je kompatibilná s nastavením koša. • Otvory ostrekovacích ramien sú upchaté. (<i>viď Údržba a starostlivosť</i>).
Umývačka nenapúšťa vodu je zablokovaná s rozsvietenými kontrolkami	<ul style="list-style-type: none"> • V rozvode vody nie je voda alebo je zatvorený ventil. • Napúšťacia hadica je príliš ohnutá (<i>viď Inštalácia</i>). • Sú upchaté filtre; je potrebné ich očistiť. (<i>viď Údržba a starostlivosť</i>). • Je upchaté vypúšťacie potrubie; je potrebné ho vyčistiť. • Po skontrolovaní a vyčistení vypnite a znovu zapnite umývačku a spustíte nový umývací cyklus. • Ak problém pretrváva, zatvorte prívod vody, odpojte zástrčku a obráťte sa na servisné stredisko.

* Je súčasťou len niektorých modelov.

 Med selitvijo poskrbite, da bo stroj v navpičnem položaju; po potrebi ga nagnite proti zadnji strani.

Vodovodni priključki

 Prilagoditev hidravličnih priključkov lahko izvede samo kvalificirano osebo.

Da se omogoči optimalna namestitev, lahko dotočne in odtočne cevi za vodo obrnete v levo ali desno.

Cevi ne smejo biti zvite ali stisnjene zaradi pomivalnega stroja.

Priključitev dotočne cevi za vodo

- Na vodovodno pipo dim. 3/4" hladno ali toplo (max. 60°C).
- Pustite, da voda teče, dokler ne postane čista.
- Dobro privijte dotočno cev in odprite pipo.

 Če je dotočno cev prekratka, se obrnite na specializirano prodajalno ali pooblaščenega tehnika (*glej Pomoč*).

 Pritisk vode mora biti v obsegu vrednosti, ki so navedene v tabeli s tehničnimi podatki, saj se v nasprotnem primeru lahko zgodi, da pomivalni stroj ne deluje pravilno.

 Pazite, da na cevi ni gub ali zožitev.

Priključitev odtočne cevi za vodo

Odtočno cev priključite na odtok minimalne širine 2 cm. (A)

Priključek odtočne cevi mora biti oddaljen med 40 in 80 cm od tal ali od površine, kjer je postavljen pomivalni stroj.

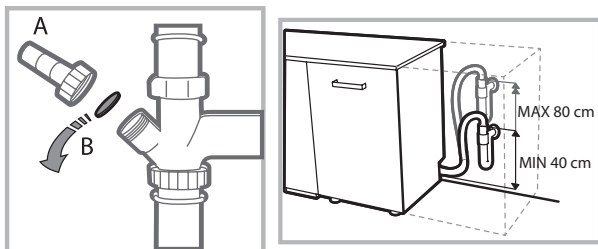

Preden priključite odtočno cev za vodo na sifon umivalnika, odstranite plastični pokrov (B).

Zaščita pred izlivom

Da se prepreči puščanje vode, ima pomivalni stroj:

- vgrajen sistem, ki prekine dostop vode v primeru nepravilnega delovanja ali puščanja vode v notranjosti stroja.

Nekateri modeli so opremljeni z dodatnimi varnostnim sistemom **Nova voda Stop**, ki preprečuje odtekanje vode tudi, če počí dotočna cev.

 **POZOR: VISOKA NAPETOST!**

Cev za dovod vode nikakor ne sme biti poškodovana, ker je pod visoko napetostjo.

Električna priključitev

Preden vstavite vtič v vtičnico, se prepričajte:

- da je vtičnica **ozemljena**  in v skladu z zakonskimi predpisi;
- da vtičnica prenese največjo električno napetost stroja, navedeno na ploščici o tehničnih lastnostih, ki se nahaja na vratnem okvirju (*glej poglavje Opis pomivalnega stroja*);
- da napajalna napetost ne presega vrednosti, navedenih na ploščici tehničnih lastnostih, ki se nahaja na vratnem okvirju;
- da je vtičnica združljiva z vtičem naprave. V nasprotnem primeru prosite pooblaščenega tehnika, da vam zamenja vtič (*glej Pomoč*); ne uporabljajte podaljškov ali razdelilcev.

 Ko je pomivalni stroj nameščen, morata biti kabel za električno napajanje in vtičnica lahko dostopna.

 Kabel ne sme biti zviti ali stisnjen.

 Če je napajalni kabel poškodovan, ga mora proizvajalec ali njegova služba za tehnično pomoč zamenjati, da se prepreči morebitna tveganja. (*Glej Servis*)

 Podjetje ne prevzema odgovornosti v primeru neizpolnjevanja navedenih navodil.

Postavitev in niveliranje

1. Postavite pomivalni stroj na ravna in trdna tla. Če stroj ni raven, ga naravnajte s pomočjo sprednjih nožic, ki jih po potrebi privijete ali odvijete. Natančno niveliranje omogoča stabilnost in preprečuje vibracije in hrup.

2. Pred namestitvijo pomivalnega stroja prilepite prozoren samolepilni trak pod leseno površino, da ga zaščitite pred morebitnim kondenzom.

3. Postavite pomivalni stroj tako, da se s stranicami ali hrbiščem dotika drugega pohištva ali zidu. Stroj lahko vgradite pod delovno površino (*glej navodila za namestitev*).

4. Če želite nastaviti višino zadnjih nožic, si pomagajte z rdečim šesterkotnim ležajem v sprednjem sredinskem delu pod strojem, ki ga odvijete z ustreznim ključem premera 8 mm, in sicer tako, da ga zavrtite v smeri urinega kazalca, če želite povečati višino, in obratno, če jo želite zmanjšati. (*glejte priložena navodila za vgradnjo*)

* Samo pri nekaterih modelih.

Opozorila ob prvem pranju

Po namestitvi odstranite pozicijske tampone iz košar in pritrdilne elastike iz zgornje košare (*če so prisotne*).

Nastavitev mehčalca vode

Pred začetkom prvega pomivanja nastavite stopnjo trdote vode iz vodovodne napeljave. (*glejte poglavje Sredstvo za sijaj in regeneracijska sol*)

Prvič napolnite rezervoar za mehčalec z vodo, nato nasujte približno 1 kg soli; normalno je, da se voda izlije preko roba. Takoj zatem vključite pomivalni cikel.

Uporabite samo sol za pomivalni stroj.



Po polnjenju se kontrolna lučka NI SOLIugasne.

 Če posode za sol ne napolnite, se lahko poškodujeta naprava za mehčanje vode in grelni element.

Naprava vsebuje brenčalo/nabor zvokov, ki uporabnika opozarjajo na izvajanje ukaza: vklop naprave, pralni cikel itd.

Simboli/signalne lučke/lučke LED na nadzorni plošči/zaslonu so lahko različnih barv ter lahko utripajo ali stalno svetijo.

Na zaslonu so prikazane uporabne informacije o vrsti programa, fazi sušenja/pranja, preostalem času, temperaturi itd.

Tehnični podatki	
Dimenzije	širina 59,5 cm višina 82 cm globina 57 cm
Zmogljivost	14 standardnih nastavitev
Tlak dovodne vode	0,05 ÷ 1 MPa (0,5 ÷ 10 barov) 7,25 psi – 145 psi
Napajalna napetost	Glejte ploščico s podatki na napravi
Skupna absorbirana moč	Glejte ploščico s podatki na napravi
Varovalka	Glejte ploščico s podatki na napravi
	Ta pomivalni stroj je skladen z naslednjimi direktivami Evropske Skupnosti: -2006/95/EGS (o nizki napetosti) - 2004/108/EGS (o elektromagnetni združljivosti) -2009/125/EC (Comm. Reg. 1016/2010) (Ecodesign) - 97/17 EGS (o označevanju) -2012/19/CE (OEEO)
	

* Samo pri nekaterih modelih.

Celoten pogled

SL

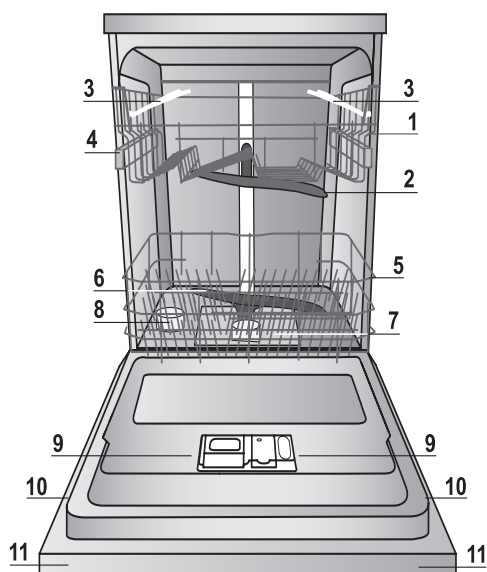

1. Zgornja košara
2. Zgornja razpršilna ročica
3. Premična polička
4. Regulator višine košare
5. Spodnja košara
6. Spodnja razpršilna ročica
7. Košara za jedilni pribor
8. Pralni filter
9. Posoda za sol
10. Posodi za detergent in sredstvo za izpiranje
11. Ploščica s podatki
12. Nadzorna plošča***

Nadzorna plošča

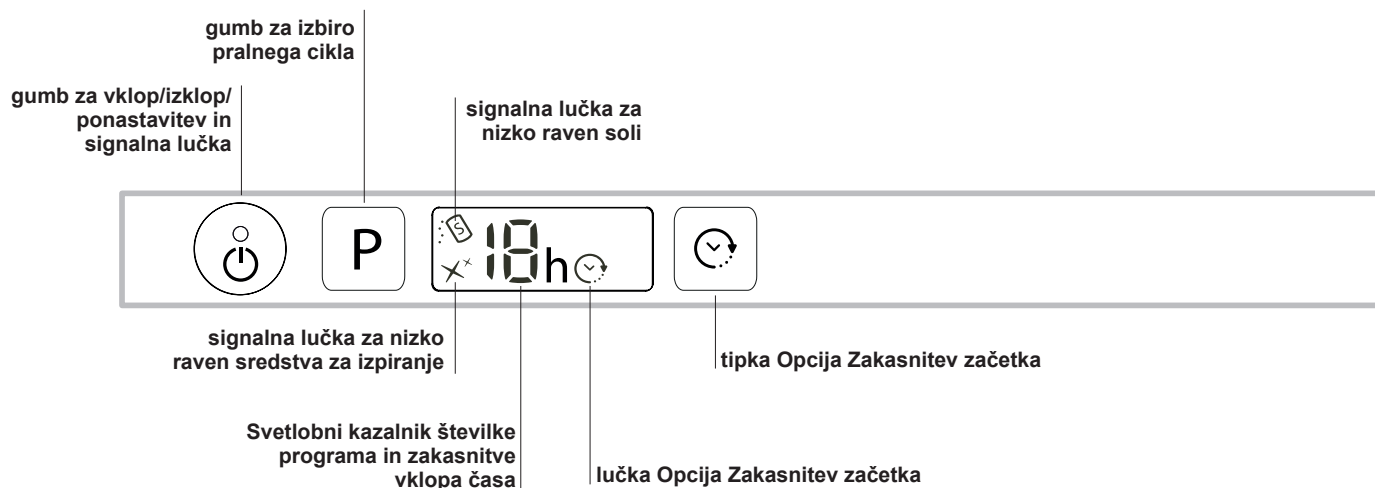

*** Samo pri celotnih vgradnih modelih

* Samo pri nekaterih modelih.

Število, tip programov in izbirne možnosti so odvisne od modela pomivalnega stroja.

Rafinirana sol in sredstvo za izpiranje

SL

⚠ Uporabite samo posebne izdelke za pomivalne stroje. Ne uporabljajte prehranske ali industrijske soli. Upoštevajte navodila, ki se nahajajo na embalaži.

⚠ Če uporabljate večnamenski izdelek, vam priporočamo, da vseeno dodate sol, če posebej če je voda trda ali zelo trda. (Upoštevajte navodila, ki se nahajajo na embalaži).

⚠ Če ne boste dodali ne soli ne sredstva za sijaj, je normalno, da kontrolni lučki za POMANJKANJE SOLI* in POMANJKANJE SREDSTVA ZA SIJAJ* ostaneta prižgani.

Dodajanje soli

Uporaba soli preprečuje nastajanje APNENCA na posodah in na funkcionalnih delih pomivalnega stroja.

- Pomembno je, da vsebnik za sol ne ostane nikoli prazen.
- Pomembno je nastaviti vrednost trdote vode.

Posoda za sol se nahaja na spodnjem delu pomivalnega stroja (glej Opis) in jo je potrebno napolniti:

- kadar se na kontrolni plošči prižge lučka POMANJKANJE SOLI*;
- ko zeleni plovec,* ki se nahaja na pokrovčku soli, ni več viden.
- glej samostojno tabelo vrednosti trdote vode.

1. Izvlecite spodnjo košaro in odvijte pokrov v obratni smeri urinega kazalca.



2. Samo pri prvi uporabi: napolnite rezervoar za vodo do roba.

3. Namestite lijak (glej sliko) in napolnite vsebnik za sol do roba (pribl. 1 kg); normalno je, da gre nekaj vode čez rob.

4. Odstranite lijak in preostanek soli iz vhoda;

pokrovček splaknite pod tekočo vodo preden ga privijete nazaj. To napravite pri vsakem polnjenju soli v stroj.

Dobro zaprite pokrovček, da med pranjem ne priteče detergent v posodico za sol (naprava za mehčanje vode se lahko trajno poškoduje).

⚠ Kadar je potrebno, dodajte sol, po možnosti to naredite pred zagonom pomivanja.

Nastavitev trdote vode

Za popolno delovanje mehčalca proti nastajanju apnenca, je potrebno oddelek regulirati glede na trdoto vode. Podatek je na voljo pri dobavitelju pitne vode. Nastavljena je vrednost za srednjo trdoto vode.

- Vključite pomivalni stroj s tipko ON/OFF
- Ugasnite s tipko ON/OFF:
- Tipko **P** pridržite za 5 sekund, dokler ne zaslišite piska.
- Vključite s tipko ON/OFF
- Številka, ki označuje trenutno izbiro in kontrolna lučka za sol, utripata.
- Pritisnite tipko **P** za izbiro zelene trdote vode (glejte tabelo trdote vode).
- Ugasnite s tipko ON/OFF:
- Nastavitev je končana!

* Samo pri nekaterih modelih.

Tabela za trdoto vode				Povprečna avtonomija posode za sol pri 1 pralnem ciklu dnevno
raven	°dH	°fH	mmol/l	meseci
1	0-6	0-10	0-1	7 mesecev
2	6-11	11-20	1,1-2	5 mesecev
3	12-17	21-30	2,1-3	3 meseci
4	17-34	31-60	3,1-6	2 meseca
5	34-50	61-90	6,1-9	2/3 tedne

Za vrednosti med 0°f in 10°f uporaba soli ni priporočena. Nastavitev 5 lahko podaljša trajanje cikla.

(°dH = trdota vode, izražena v nemških vrednostih - °fH = trdota vode, izražena v francoskih vrednostih - mmol/l = milimol/liter)

Dodajanje sredstva za sijaj

Sredstvo za sijaj olajša SUŠENJE posode. Posodico za sredstvo za sijaj je treba napolniti:

- kadar se na kontrolni plošči/ekranu prižge kontrolna lučka POMANJKANJE SREDSTVA ZA SIJAJ*;
- ko optični merilnik,* ki se nahaja na vratcih vsebnika "D", preide iz temnega v prosojnega.

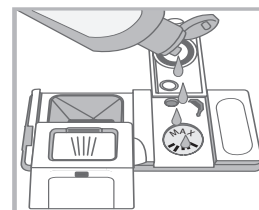
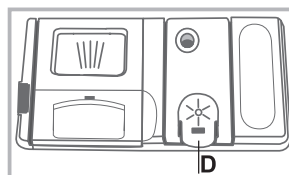

1. Odprite posodo "D" tako, da pritisnete in dvignete jeziček na pokrovu;
2. Pazljivo vstavite sredstvo za sijaj do najvišje oznake in pri tem pazite, da ne uhaja ven iz posode. Če se to zgodi, takoj obrišite s suho krpo.
3. Pokrov zaprite, da se zatakne.

Nikoli NE vlivajte sredstva za sijaj neposredno v notranjost pomivalnega stroja.

Odmerjanje sredstva za sijaj

Če niste zadovoljni z rezultatom sušenja, lahko odmerek sredstva za sijaj povečate ali zmanjšate.

- Vključite pomivalni stroj s tipko ON/OFF
 - Ugasnite s tipko ON/OFF:
 - 3-krat pritisnite tipko **P** in zaslišali boste pisk.
 - Vključite s tipko ON/OFF
 - Številka, ki označuje trenutno izbiro in kontrolna lučka za sredstvo za sijaj, utripata.
 - Pritisnite tipko **P** za izbiro zelene količine sredstva za sijaj, ki se izloči.
 - Ugasnite s tipko ON/OFF:
 - Nastavitev je končana!
- Raven sredstva za sijaj se lahko nastavi na NIČ, v tem primeru se sredstvo ne toči in ne vključi se kontrolna lučka, ki kaže, da je zmanjkalo sredstva za sijaj.
- Nastaviti je mogoče do največ 4 stopnje, odvisno od modela pomivalnega stroja. Nastavljena je srednja raven.
- če so na posodi plavkaste lise, nastavite na nižje številke (1-2).
 - če so na posodi kaplje vode ali madeži vodnega kamna, nastavite na višje številke (3-4).

Polnjenje košar

Nasveti

Pred polnjenjem košare z gospodinjske posode odstranite ostanke hrane ter iz kozarcev in skled odstranite tekočino. **Preventivno splakovanje pod tekočo vodo ni potrebno.**

Gospodinjsko posodo v košari namestite tako, da se ne premika in ne prevrača, sklede pa obrnite navzdol ter tako, da so njihovi zaobljeni deli postavljeni poševno, da lahko voda doseže vse njihove dele in prosto kroži med njimi.

Pokrovke, ročaji, pladnji in ponve ne smejo ovirati vrtenja razpršilnih ročic. Majhne predmete postavite v košaro za jedilni pribor.

Plastične posode in ponve s prevlekami proti prijemanju hrane običajno zadržijo več kapljic vode, zato se ne bodo posušile tako dobro kot keramične posode ali posode iz nerjavečega jekla.

Lahke predmete, kot so plastične posode, naložite v zgornjo košaro in jih namestite tako, da se ne premikajo.

Ko napravo napolnite, se prepričajte, da se lahko razpršilne ročice prosto vrtiljo.

Spodnja košara

V spodnjo košaro naložite ponve, pokrovke, krožnike, sklede za solato, pribor ipd. Večje krožnike in pokrovke naložite ob straneh košare.

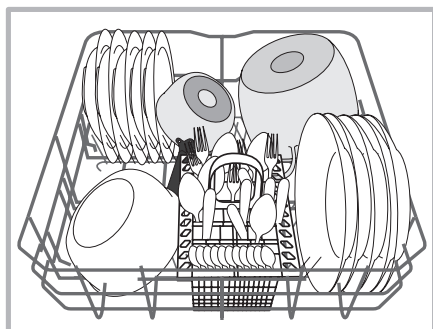
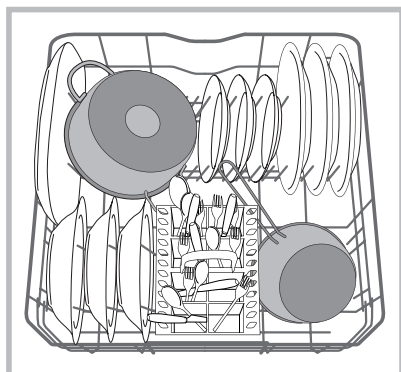

Zelo umazane krožnike in ponve naložite v spodnjo košaro, saj so v tem predelu stroja vodni curki močnejši in zagotavljajo boljše čiščenje.

Nekateri modeli pomivalnih strojev imajo nagibne planirke*, ki jih lahko uporabite v navpičnem položaju za razporeditev krožnikov ali v vodoravnem položaju za razporeditev loncev, posod za solato in ponev.

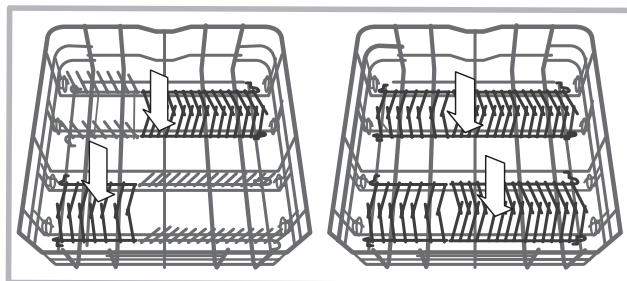

Košara za jedilni pribor

Košara za jedilni pribor je opremljena z mrežo, ki omogoča boljše razporeditev pribora. Košaro za jedilni pribor lahko namestite le v sprednji del spodnje košare.

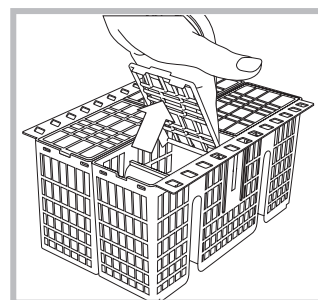

Zgornja košara

V to košaro naložite lahko gospodinjsko posodo, npr. kozarce, skodelice, majhne krožnike in plitve sklede za solato.

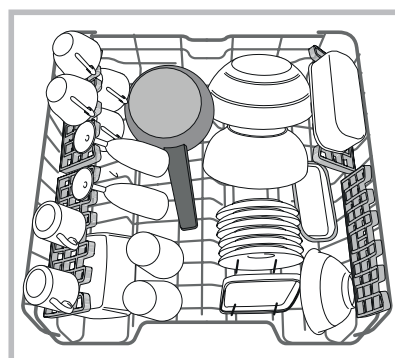

* Samo pri nekaterih modelih.

Prilagodljiv položaj premičnih poličk

Stranske premične poličke je mogoče nastaviti na tri različne višine, da se optimizira razporeditev gospodinjske posode v košari.

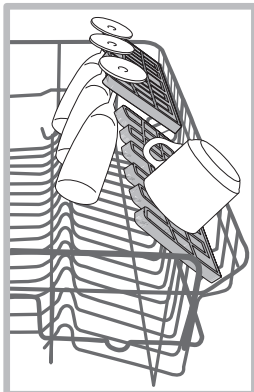

Vinske kozarce lahko na premične poličke varno namestite tako, da pecelj posameznega kozarca vstavite v ustrezno režo.

Za optimalne rezultate sušenja povečajte nagib premičnih poličk. Če želite spremeniti nagib, premično poličko povlecite navzven, jo rahlo potisnite in nato namestite po želji.

Prilagoditev višine zgornje košare

Višino zgornje košare lahko prilagodite: visok položaj, da lahko v spodnjo košaro naložite večjo gospodinjsko posodo, in nizek položaj za kar najboljši izkoristek premičnih poličk v zgornji košari, ki tako zagotavljajo več prostora.

Priporočamo, da višine košare ne prilagajate, ko je košara polna.

Košare NIKOLI ne dvigajte ali spuščajte samo na eni strani.

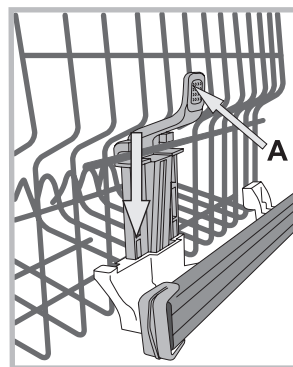

Če je košara opremljena s pripomočkom za **dvig (Lift-up)** (glejte sliko), jo dvignete tako, da jo primete ob straneh. Če želite košaro vrniti v nižji položaj, pritisnite ročici **(A)** ob straneh košare in košaro spustite.

Neprimerna gospodinjska posoda

- Lesene gospodinjske posode in pribor.
- Krhki okrašeni kozarci, ročno izdelane umetniške posode in starinske gospodinjske posode. Okrasje na takšni posodi ni obstojno.
- Deli iz sintetičnih materialov, ki ne zdržijo visokih temperatur.
- Bakrene in pločevinaste gospodinjske posode.
- Gospodinjska posoda, na kateri je pepel, vosek, mast za mazanje ali črnilo.

Barve na steklenem okrasju in delih iz aluminija/srebra se lahko med postopkom pranja spremenijo ali zbledijo. Nekatere vrste stekla (npr. predmeti iz kristala) lahko po več pranjih postanejo motni.

Poškodbe stekla in gospodinjske posode

Povzročijo jih:

- vrsta stekla in postopek izdelave stekla;
- kemijska sestava detergenta;
- temperatura vode v ciklu za izpiranje.

Nasveti:

- Uporabljajte le steklo in porcelan, za katera proizvajalec jamči, da ju je varno prati v pomivalnem stroju.
- Uporabljajte nežen detergent, primeren za pranje gospodinjske posode.
- Kozarce in pribor iz stroja odstranite takoj, ko se zaključi pralni cikel.

* Na voljo samo pri nekaterih modelih v različnem številu in položaju.

Uporaba detergenta in pomivalnega stroja

Dodajanje pralnega praška

Rezultat pranja je odvisen tudi od pravilnega doziranja praška; več praška ne pomeni, da bodo rezultati pranja boljši, ampak dodatno onesnažuje okolje.

Doza se lahko prilagodi glede na umazanost posode.

Za običajno umazano posodo uporabite približno 35 g (pralni prašek v prahu) ali 35 ml (tekoči pralni prašek). Če uporabljate tablete, zadostuje ena.

Če je posoda malo umazana ali je bila predhodno izplaknjena z vodo, nekoliko zmanjšajte odmerek pralnega praška.

Za dobre rezultate pranja upoštevajte tudi navodila na embalaži pralnega praška.

V primeru dodatnih vprašanj vam svetujemo, da se obrnete na proizvajalca pralnega praška.

Če želite odpreti predal za pralni prašek, sprožite napravo za odpiranje »A«

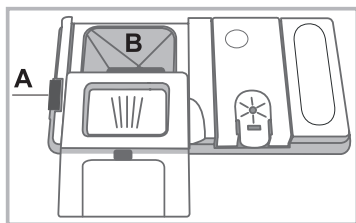

Pomivalno sredstvo dodajte samo v suh prekat B. Količino pomivalnega sredstva za predpomivanje odmerite neposredno v kad.

1. Pri odmerjanju pomivalnega sredstva glejte (glejte PROGRAMSKO TABELO) da boste odmerili pravo količino. Prekat B ima oznako, ki kaže največjo količino tekočega pomivalnega sredstva ali pomivalnega sredstva v prahu, ki jo je mogoče dodati pri vsakem pomivanju.

2. Odstranite ostanke pomivalnega sredstva z robov prekata in zaprite pokrovček tako, da se slišno zaskoči.

3. Zaprite pokrovček prekata za pomivalno sredstvo tako, da ga potiskate navzgor, dokler zapiralo ni na svojem mestu. Prekat za pomivalno sredstvo se ob pravem času glede na dani program samodejno odpre.

Če uporabljate detergente „vse v enem“, priporočamo uporabo tipke za TABLETE, ki program nastavi tako, da so zagotovljeni najboljši rezultati pomivanja in sušenja.

 Uporabljajte le detergent, ki je izrecno namenjen za uporabo v pomivalnem stroju.

NE UPORABLJAJTE detergenta za ročno pranje posode.

Uporaba prekomerne količine detergenta lahko povzroči, da po zaključku pralnega cikla v stroju ostanejo ostanke pene.

Če želite doseči najboljše rezultate pranja in sušenja, uporabite kombinacijo detergenta, sredstva za izpiranje in rafinirane soli.





Priporočamo uporabo detergentov, ki ne vsebujejo fosfatov ali klora, saj takšni izdelki škodujejo okolju.

Zagon pomivalnega stroja

1. Odprite vrata in pritisnite gumb za vklop/izklop.
2. Odmerite detergent. (glejte informacije o detergentu).
3. Naložite košari (glejte Nalaganje v košari).
4. Izberite program glede na vrsto posode in stopnjo umazanosti (glejte tabelo programov) s pritiskom gumba P.
5. Izberite možnosti pranja (glejte Posebni programi in možnosti).
6. Zaženite program tako, da zaprete vrata.
7. Konec programa označujejo piski in utripajoča številka programa na zaslonu. Odprite vrata in izklopite stroj z gumbom za vklop/izklop.
8. Počakajte nekaj minut, preden odstranite posodo, da se izognete opeklinam. Izpraznite košari, pri čemer začnite s spodnjo.

 Stroj se bo samodejno izklopil po določenem daljšem času neaktivnosti, da zmanjša porabo energije.

 **SAMODEJNI PROGRAM***: nekateri modeli pomivalnih strojev imajo vgrajen poseben uenzor, ki lahko oceni stopnjo umazanije in nastavi najbolj učinkovito in gospodarno pomivanje. Zaradi senzorja je lahko trajanje samodejnih programov različno.

 Če je posoda samo rahlo umazana ali ste jo sprali z vodo, preden ste jo naložili v pomivalni stroj, ustrezno zmanjšajte količino detergenta.

Spreminjanje programa v teku

Če ste se pri izbiri programa zmotili, lahko program spremenite, če se je ta še le zagnal: previdno odprite vrata, da se izognete pari, ter pritisnite in držite gumb za vklop/izklop, da se stroj izklopi. Stroj znova vklopite z gumbom za vklop/izklop ter izberite nov program in zelene možnosti; zaženite program tako, da zaprete vrata.

Dodajanje dodatne posode

Ne da bi izklopili stroj, previdno odprite vrata, da se izognete pari, in naložite posodo v stroj. Zaprite vrata in program se bo nadaljeval od točke prekinitve.

Nenamerne prekinitve

Če med programom odprete vrata ali pride do izpada električne energije, se program zaustavi. Ko vrata zaprete ali se električna energija vrne, se program nadaljuje od točke prekinitve.









* Samo pri nekaterih modelih.

Pralni cikli

SL

Podatki pralnega cikla se merijo v laboratorijskih pogojih v skladu z evropskim standardom EN 50242.

Trajanje pralnega cikla in podatki o pralnem ciklu se lahko pri različnih pogojih uporabe razlikujejo.

Pralni cikel	Pralni cikel, ki vključuje sušenje	Možnosti	Približno trajanje pralnega cikla ure:minute	Poraba vode (l/cikel)	Poraba energije (kWh/cikel)
1. Eco 	Da	Zakasneli zagon	03:10'	9,0	0,93
2. Auto Intenzivno 	Da	Zakasneli zagon	02:00' - 03:10'	14,0 - 15,5	1,50 - 1,80
3. Auto Normalno 	Da	Zakasneli zagon	01:30' - 02:30'	14,5 - 16,0	1,20 - 1,35
4. Hitri 40' 	Ne	Zakasneli zagon	00:40'	9,0	0,50
5. Predpranje 	Ne	Zakasneli zagon	00:12'	4,5	0,01
6. Baby Care 	Da	Zakasneli zagon	01:40'	10	1,3
7. Polovično polnjenje 	Da	Zakasneli zagon	01:20'	12,0	1,15
8. Extra 	Ne	Zakasneli zagon	01:00'	11,0	n.o.

Navodila glede izbire pralnega cikla in odmerjanja količine detergenta

1. Pomivalni cikel ECO je standardni program, na katerega se nanašajo podatki na oznaki s porabo energije; ta cikel je primeren za pomivanje običajno umazane posode in je najbolj učinkovit program v smislu porabe električne energije in vode za to vrsto posode. 29 gr/ml + 6 gr/ml** – 1 Tabletko (**Količina pralnega sredstva v predpranju)

2. Zelo umazana posoda (ne uporabljajte za občutljivo posodo). 35 gr/ml – 1 Tabletko

3. Običajno umazana posoda. 29 gr/ml + 6 gr/ml** – 1 Tabletko

4. Hiter cikel za malo umazano posodo. (idealni za 2 pogrinjka) 25 gr/ml – 1 Tabletko

5. Gospodinjska posoda, ki bo oprana pozneje. Brez detergenta

6. Ta program skupaj s posebno zasnovano košarico za nego otroške opreme zagotavlja najboljše rezultate pomivanja in dezinfekcije otroške opreme (dude in podobno), hkrati pa pomije tudi običajno in močno umazano posodo. 30 gr/ml – 1 Tabletko

7. Idealni cikel za manjšo količino običajno umazane posode. 25 gr/ml – 1 Tabletko

8. Posoda večjih dimenzij. (Ne uporabljajte, če je posoda občutljiva). 35 gr/ml – 1 Tabletko

Poraba v času pripravljenosti: Poraba pri vklopljeni napravi: 5 W – Poraba pri izklopljeni napravi: 0,5 W

n.o. ne obstaja

Posebni pralni cikli in možnosti

Opomba:

Najboljši rezultati programov "Hitro in Ekspresno pranje 30 min" se dosežejo, če se upošteva navedeno število pogrinjkov.

Za manjšo porabo energije uporabljajte polno naloženi pomivalni stroj.

Opozorilo za preizkusne laboratorije: za informacije o pogojih izvajanja primerjalnega preizkusa EN pišite na naslednji elektronski naslov:

ASSISTENZA_EN_LVS@indesitcompany.com

Program EXTRA

S programom EXTRA lahko izvajate intenzivno pomivanje velike posode, največje višine do 53 cm: pekači in rešetke za pečice, ponve, rešetke za kuhalnike, velike lonce, servirne krožnike in krožnike za pizzo, filtre nape iz nerjavnega jekla.

Če želite naložiti posode večjih dimenzij, morate izvleči zgornjo košaro ven.

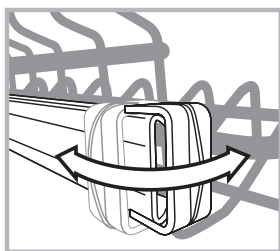

Odprite zatiča na desni in levi strani in izvlecite košaro.

Kadar je zgornja košara vstavljena, morajo biti zatiči zaprti.

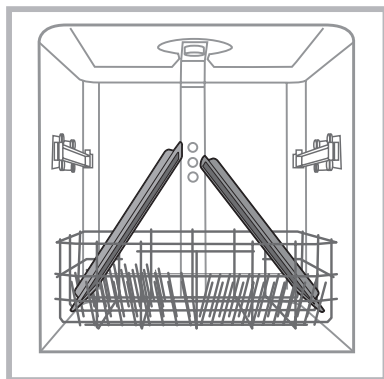

Namestite posodo tako, kot je prikazano na sliki, da lahko curek doseže vse dele posode.

Cikel se lahko uporablja tudi za večjo občutljivo posodo tako, da vključite opcijo Extra Light (glejte Možnosti pomivanja).

Ne vklaplajte pomivalnega stroja brez vstavljene zgornje košare, kadar pomivate z drugimi pomivalnimi cikli in ne s ciklom EXTRA.

Pri izvajanju cikla Extra z opcijo Light* dodajte pomivalno sredstvo naravnost v stroj in ne v dozirno posodico.

Možnosti pranja

Če možnost ni združljiva z izbranim programom (glejte tabelo programov), ustrezna lučka LED trikrat hitro utripne in slišijo se piski.



Možnost zakasnitve vklopa

Vklop programa lahko zakasnite za obdobje od 1 do 12 ur.

1. Pritisnite gumb za zakasnitev vklopa: na zaslonu se prikaže ustrezn symbol; z vsakim pritiskom gumba se čas (1 h, 2 h itd. do največ 12 h) do vklopa izbranega programa podaljša.
2. Izberite program in zaprite vrata: časovnik bo začel odšteti.
3. Ko ta čas poteče, se lučka indikatorja izklopi in program se zažene.

Če želite prilagoditi čas zakasnitve in izbrati krajše časovno obdobje, pritisnite gumb za zakasnitev vklopa. Če želite preklicati zakasnitev vklopa, pritisnite gumb, dokler lučka indikatorja izbrane zakasnitve ne ugasne. Program se bo vklopil samodejno, ko zaprete vrata.

⚠ Funkcije zakasnitve vklopa ne morete nastaviti, ko se program že vklopi.

* Samo pri nekaterih modelih.

Nega in vzdrževanje

SL

Izklop vode in električnega toka

- Zaprite pipo za vodo po vsakem pomivanju, da se prepreči iztekanje vode.
- Kadar čistite pomivalni stroj in pred vzdrževalnimi deli izvlecite vtič iz vtičnice.

Čiščenje pomivalnega stroja

- Zunanost stroja in kontrolno ploščo lahko očistite z navlaženo krpo, ki ne poškoduje površin. Ne uporabljajte topil ali grobih čistil.
- Notranjo posodo lahko v primeru madežev očistite s krpo, namočeno v mlačno vodo z malo kisa.

Preprečevanje neprijetnih vonjav

- Vrata pustite vedno priprta, da se prepreči nastanek vlage.
- Redno čistite perimetralna tesnila vrat in posodic za pralni prašek z vlažno gobico. Na ta način boste preprečili nalaganje ostankov hrane, ki so najpogostejši vzrok za neprijetne vonjave.

Čiščenje razpršilnikov

Ostanki hrane se lahko naberejo na razpršilnikih in zamašijo odprtine, iz katerih priteka voda: občasno jih pregledajte in očistite s ščetko, ki ni kovinska.

Oba razpršilca lahko odstranite.

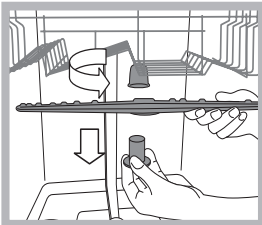

Če želite sneti zgornji razpršilec, morate izviti plastični nastavek, tako da ga zavrtite v nasprotni smeri urinega kazalca. Zgornji razpršilnik ponovno namestite tako, da bo stran z večjim številom lukenj obrnjena navzgor.

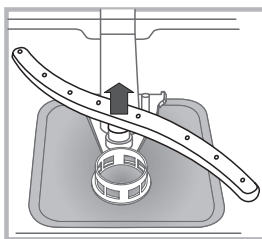

Spodnji razpršilnik se sname tako, da se pritisne na stranske jezičke in povleče navzgor.

Čiščenje filtra za vodo

Če so vodne cevi nove ali če jih dlje časa niste uporabljali, jih pred priključitvijo najprej izperite z vodo do te mere, da bo iztekala čista voda brez umazanije. V primeru, da tega varnostnega ukrepa ne upoštevate, lahko pride do zamašitve na mestu dotoka vode, kar lahko poškoduje pomivalni stroj.

⚠ Občasno očistite filter za vodo, ki je nameščen na izhodnem delu pipe.

- Zaprite pipo za vodo.
- Odstranite filter tako, da odvijete matico na notranjem koncu. Previdno očistite filter pod curkom mrzle vode:
- Vstavite filter in ponovno namestite vodno cev na pipo.

Čiščenje filtrov

Sklop filtrov obsega tri filtre za čiščenje ostankov hrane iz vode za pranje in ponovno vključitev vode v obtok: Če želite doseči dobre rezultate pomivanja, je treba filtre očistiti.

⚠ Filtre redno čistite.

⚠ Pomivalnega stroja ne smete uporabljati brez filtrov ali z nepravilno vstavljenim filtrom.

• Po nekaj pranjih pregledajte filtre in ga po potrebi temeljito sperite pod tekočo vodo; pri tem si pomagajte z gobico, ki ne sme biti kovinska, in upoštevajte navodila:

1. cilindrični filter **C** zavrtite v nasprotni smeri urinega kazalca in ga izvlecite (sl. 1).
2. Izvlecite filter **B** tako, da jo rahlo pritisnete na stranska zapirala (sl. 2);
3. Snemite ploščati filter iz nerjavnega jekla **A**. (fig. 3).
4. Pregledajte odtok in odstranite morebitne ostanke hrane. **NIKOLI NE SMETE ODSTRANITI** zaščitne pralne črpalke (črne barve) (sl. 4).

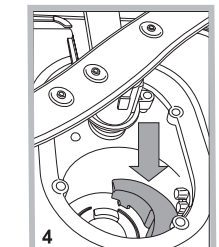
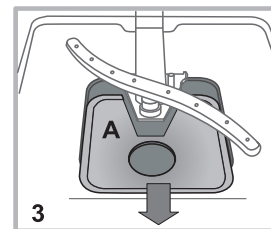
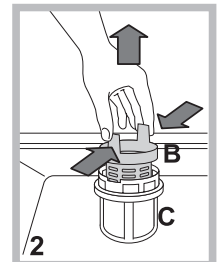
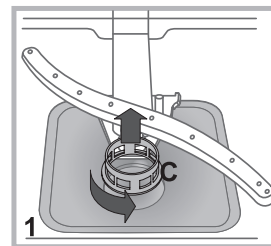

Ko ste očistili filtre, ponovno namestite sklop filtrov; za pravilno delovanje pomivalnega stroja je pomembno, da je sklop pravilno nameščen.

Če vas dalj časa ni doma

- Izključite električno priključitev in zaprite pipo za vodo.
- Pustite vrata naprave priprta
- Ko se vrnete, vključite pranje s praznim strojem.

Če se pojavijo nepravilnosti pri delovanju stroja, preverite naslednje, preden poiščete tehnično pomoč:

Nepravilno delovanje:	Možni vzroki / odpravljanje težav:
Pomivalni stroj se ne zažene ali se ne odziva na ukaze	<ul style="list-style-type: none"> • Vodovodna pipa ni odprta. • Izklopite stroj s pritiskom na gumb ON/OFF in ga čez eno minuto ponovno vklopite in nastavite želeni program. • Vtič ni dobro vstavljen v vtičnico ali pa je potrebno zamenjati vtičnico. • Vrata pomivalnega stroja niso dobro zaprta.
Vrata se ne zapirajo	<ul style="list-style-type: none"> • Preverite, da so košare vstavljene do konca. • Ključavnica se je zaskočila; močno potisnite vrata, da se zasliši "klik".
Stroj ne izprazni vode.	<ul style="list-style-type: none"> • Program pomivanja se še ni zaključil. • Odtočna cev za vodo je upognjena (<i>glej Namestitev</i>). • Odstok umivalnika je zamašen. • Filter je zamašen z ostanki hrane. • Preverite višino odtočne cevi.
Stroj je glasen.	<ul style="list-style-type: none"> • Posoda udarja ena ob drugo ali ob razpršilne ročice. Posodo pravilno namestite in preverite, da se razpršilne ročice prosto obračajo. • Preveč pene: praška niste pravilno odmerili ali pa ni primeren za pomivanje v pomivalnem stroju. (<i>glej Detergent in uporaba pomivalnega stroja</i>). Posode ne jemljite ven z roko.
Na posodi in kozarcih nastajajo vodni kamen ali belkaste lise.	<ul style="list-style-type: none"> • Ni regeneracijske soli. • Nastavitev trdote vode ni ustrezna, povečajte vrednosti. (<i>glej Sol za obnovo in sijaj</i>), • zamašek vsebnika za sol in sredstvo za sijaj ni dobro zaprt. • Sredstva za sijaj je zmanjkalo ali ga niste dodali dovolj.
Na posodi in kozarcih so bele črte ali modrikasti odtenki.	<ul style="list-style-type: none"> • Prevelik odmerek sredstva za sijaj.
Posoda je slabo posušena.	<ul style="list-style-type: none"> • Izbrali ste program brez sušenja. • Sredstva za sijaj je zmanjkalo. (<i>glej Sol za obnovo in sijaj</i>), • Nastavitev sredstva za sijaj ni pravilna. • Posode so iz materiala proti prijemanju ali iz plastike; nabiranje vodnih kapljic je običajno.
Posoda ni čista.	<ul style="list-style-type: none"> • Posoda ni pravilno položenav košari. • Razpršilne ročice ne morejo prosto krožiti ker jih onemogoča posoda. • Program pomivanja je preveč nežen (<i>glej Programe</i>). • Preveč pene: praška niste pravilno odmerili ali pa ni primeren za pomivanje v pomivalnem stroju. (<i>glej Detergent in uporaba pomivalnega stroja</i>). • Pokrovček sredstva za sijaj niste pravilno zaprli. • Filter je umazan ali zamašen (<i>glej Vzdrževanje in nega</i>). • Manjka regeneracijska sol (<i>glej Regeneracijska sol in sredstvo za sijaj</i>). • Prepričajte se, da je višina krožnikov kompatibilna z nastavitvijo košare. • Odprtine razpršilnikov so ovirane. (<i>glej Nega in vzdrževanje</i>)
Stroj ne natoči vode blokirajo ga utripajoče kontrolne lučke.	<ul style="list-style-type: none"> • V omrežju ni vode ali pa je pipa zaprta. • Dotočna cev za vodo je upognjena (<i>glej Namestitev</i>). • Filtri so zamašeni; potrebno jih je očistiti. (<i>glej Nega in vzdrževanje</i>). • Odtok je zamašen; potrebno ga je očistiti. • Potem, ko ste preverili in očistili, izklopite in ponovno vklopite pomivalni stroj in poženite nov pomivalni cikel. • Če je težava še vedno prisotna, zaprite pipo za vodo, odstranite priključek in se obrnite na servisni center.

* Samo pri nekaterih modelih.

Installation

SE

⚠ Vid flytt är det bäst om maskinen kan hållas i vertikalt läge. Om det är nödvändigt kan maskinen lutas ned på baksidan.

Anslutningar av vatten

⚠ Anpassning av vattensystem vid installationen ska endast utföras av kvalificerad personal.

Vatteninloppsslangen och avloppsslangen kan riktas åt höger eller vänster för att underlätta installationen.

Slangarna får inte böjas eller klämmas av diskmaskinen.

Anslutning av vatteninloppsslangen

- Till ett kall- eller varmvattenuttag med gasgänga 3/4" (max. 60 °C).
- Låt vattnet rinna tills det blir klart.
- Dra åt vatteninloppsslangen ordentligt och öppna kranen.

⚠ Om längden på inloppsslangen inte är tillräcklig ska du vända dig till fackhandeln eller en auktoriserad tekniker (*se Kundservice*).

⚠ Vattentrycket ska ligga mellan de värden som anges i tabellen över Tekniska Data. I annat fall fungerar inte diskmaskinen korrekt.

⚠ Se till att slangen inte böjs eller kläms.

Anslutning av vattenavloppsslangen

Anslut avloppsslangen till ett avloppsrör med en minimidiameter på 2 cm. (A)

Avloppsslangens koppling ska vara på en höjd på mellan 40 och 80 cm från golvet eller diskmaskinens stödyta.

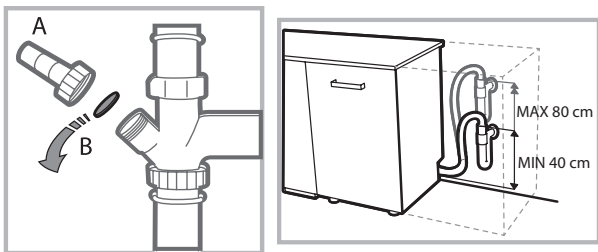

Ta bort plastpluggen (B) innan avloppsslangen ansluts till en hävert på handfatet.

Översvämningsskydd

För att garantera att diskmaskinen inte svämmar över:

- Diskmaskinen är försedd med ett system som avbryter vattentillförseln vid fel eller läckage inuti maskinen.

Vissa modeller är **även** försedda med en extra säkerhetsanordning **New Acqua Stop***, som ger ett översvämningsskydd även om anslutningsslangen går av.



OBSERVERA! FARLIG SPÄNNING!

Vatteninloppsslangen får inte under några förutsättningar skäras av, eftersom den innehåller spänningssatta delar.

Elektrisk anslutning

Innan stickkontakten sätts i vägguttaget ska du först kontrollera att:

- Väggtaget är **jordanslutet** och överensstämmer med gällande standard.
- Uttaget tål maskinens maxeffekt, som anges på märkskylten som sitter på dörrens insida (*se avsnittet Beskrivning av diskmaskinen*).
- Spänningstillförseln ligger inom de värden som anges på typskylten på dörrens insida.
- Väggtaget är kompatibelt med apparatens stickkontakt. I annat fall ska du låta en auktoriserad tekniker byta ut stickkontakten (*se Kundservice*). Använd inte förlängningssladdar och grenuttag.

⚠ Nätkabeln och nätuttaget ska vara lättåtkomliga när utrustningen väl har installerats.

⚠ Sladden får inte böjas eller tryckas ihop.

⚠ Om matningskabeln är skadad ska den bytas ut av tillverkaren eller av dess auktoriserade verkstad, för att undvika alla typer av risker (*Se Kundservice*).

⚠ Företaget avsäger sig allt ansvar om dessa föreskrifter inte respekteras.

Placering och nivellering

1. Placera diskmaskinen på ett plant och styvt plan. Utjämna ojämnheter genom att skruva på justerfötterna tills maskinen är horisontell. En ordentligt utförd nivellering ger stabilitet och hindrar uppkomsten av vibrationer och buller.

2. Innan diskmaskinen byggs in, klistra fast den självhäftande genomskinliga remsan* under hyllplan av trä för att skydda det mot kondens.

3. Placera diskmaskinen så att dess sidor och bakstycke står sida vid sida med intillstående möbler eller väggen. Diskmaskinen kan även byggas in under en hel arbetsbänk* (*se monteringsbladet*).

4*. Justera höjden för den bakre stödfoten genom att skruva på den sexkantiga röda bussningen som sitter nedtill på framsidan i mitten av diskmaskinen. Använd en 8 mm nyckel. Vrid medurs för att höja och moturs för att sänka stödfoten. (*se instruktionsbladet som följer med dokumentationen*)

* Finns endast på vissa modeller.

Föreskrifter för den första diskningen

Efter installationen, ta bort kuddarna som sitter på korgarna och gummibandet som håller fast den övre korgen (om sådana finns).

Inställning av vattenmjukgörare

Före första diskningen ska vattenledningsvattnets hårdhet ställas in. (se Sköljmedel och härdningssalt)

Vattenmjukgöraren ska först fyllas med vatten och sedan med 1 kg salt. Det är normalt att vattnet rinner ut.

Starta sedan ett diskprogram direkt efter.

Använd endast salt som är avsett för diskmaskiner.



Efter påfyllningen släcks kontrollampen SALT SAKNAS*.

 Om inte saltbehållaren fylls på kan vattenmjukgöraren och värmelementet skadas.

Maskinen är försedd med ljudsignaler (beroende på diskmaskinsmodell) som meddelar att kommandot har gett: **Start, programslut o.s.v.**

Symbolerna/lampor/lysdioder på kontrollpanelen/displayen, kan växla färg, blinka eller lysa med fast sken (beroende på diskmaskinsmodell).

Displayen* visar information om inställt program, tvätt-/torkfasen, återstående tid, temperatur o.s.v.

Tekniska data	
Dimensioner	Bredd cm 59,5
	Höjd cm 82
	Djup cm 57
Kapacitet	14 standardkuvert
Vattentryck	0,05 - 1 MPa (0,5 - 10 bar) 7,25 - 145 psi
Matningstryck	Se märkplåt
Total absorberad effekt	Se märkplåt
Säkring	Se märkplåt
 	Denna utrustning överensstämmer med följande EU direktiv: -2006/95/EG (lågströmsdirektiv) -2004/108/EG (elektromagnetisk kompatibilitet) -2009/125/EG (komm. reg. 1016/2010/EG (ekodesign) -97/17/EG (etikettering) -2012/19/EG (RAEE)

* Finns endast på vissa modeller.

Beskrivning av maskinen

SE

Översiktsvy

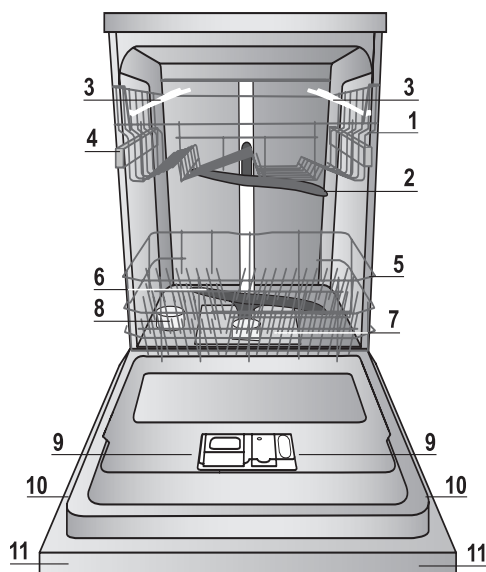

1. Övre korg
2. Övre spolarm
3. Klaffhyllor
4. Korg höjjusterare
5. Nedre korg
6. Nedre spolarm
7. Diskfilter
8. Saltbehållare
9. Diskmedelsfack och sköljmedelsbehållare
10. Märkskylt
11. Kontrollpanel^{***}

Manöverpanel

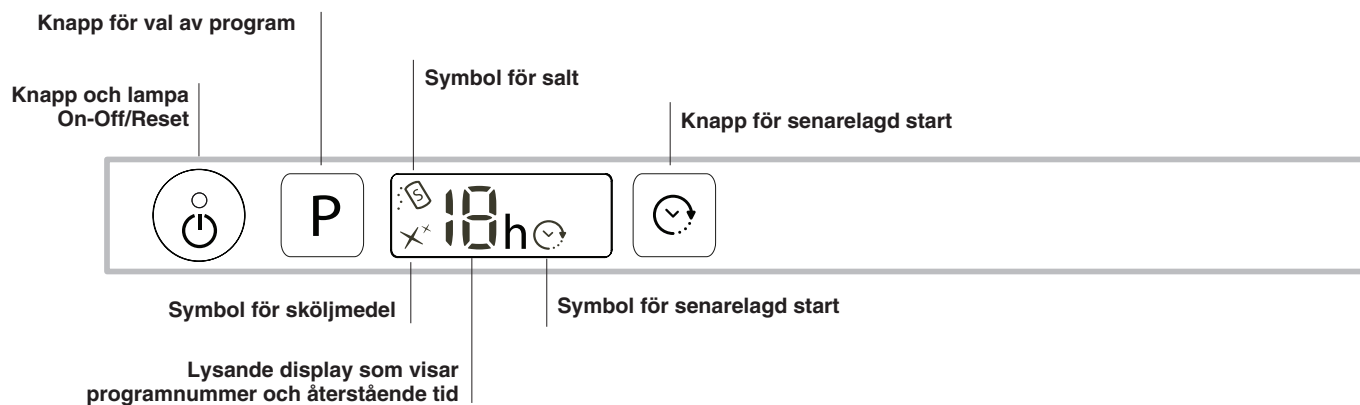

^{***}Endast på modeller för total inbyggnad *Finns endast på vissa modeller.

Antalet program och programtyper samt tillval varierar beroende på diskmaskinsmodell.

Härningssalt och sköljmedel

⚠ Använd endast produkter som är avsedda för diskmaskiner. Använd inte livsmedels- eller industrisalt. Följ anvisningarna som anges på förpackningen.

⚠ Om en flerfunktionsprodukt används, rekommenderas ändå att tillsätta salt. I synnerhet om vattnet är hårt eller mycket hårt. (följ anvisningarna som anges på förpackningen).

⚠ Om inte salt eller sköljmedel fylls på, är det normalt att lamporna SALT SAKNAS* och SKÖLJMEDEL SAKNAS* fortsätter att lysa.

Påfyllning av härningssalt

Användning av salt förhindrar KALKBILDNING på disken och diskmaskinens komponenter.

- Det är viktigt att kontrollera att saltbehållaren aldrig är tom.
 - Det är viktigt att ställa in vattnets hårdhetsgrad.
- Saltbehållaren sitter nedtill på diskmaskinen (se Beskrivning) och ska fyllas på:
- När symbolen SALT SAKNAS* tänds på kontrollpanelen.
 - När den gröna flottören* på saltpluggen inte syns.
 - Se räckvidd i tabellen över vattenhårdhet.



1. Dra ut den nedre korgen och skruva ur behållarens plugg moturs.
2. Endast vid den första användningen: Fyll vattenbehållaren upp till kanten.
3. Sätt tratten (se figuren) på plats och fyll saltbehållaren upp till kanten (cirka 1 kg). Det är normalt att lite vatten rinner över.

4. Ta bort tratten och ta bort saltrester från mynningen. Skölj pluggen under rinnande vatten innan den skruvas fast. Det rekommenderas att utföra detta moment vid varje saltpåfyllning.

Stäng pluggen ordentligt så att det inte kommer in diskmedel under diskningen (vattenmjukgöraren kan skadas allvarligt).

⚠ När det är nödvändigt att fylla på salt, ska detta göras innan diskmaskinen startas.

Ställa in vattnets hårdhet

För att erhålla en perfekt fungerande kalborttagning, är det nödvändigt att göra en justering enligt hårdheten på bostadens vatten. Information om vattnets hårdhet kan erhållas från kommunen. Det inställda värdet motsvarar medelhårt vatten.

- Sätt på diskmaskinen med ON/OFF-knappen.
- Stäng av med ON/OFF-knappen.
- Tryck ned knappen **P** i 5 sekunder tills du hör en pipsignal.
- Sätt på med ON/OFF-knappen.
- Numret för vald nivå och saltlampan blinkar.
- Tryck ned knappen **P** för att välja önskad hårdhetsgrad (se tabellen över vattenhårdhet).
- Stäng av med ON/OFF-knappen.
- Inställningen är klar!

Tabell över vattnets hårdhet				Medelräckvidd saltbehållare med 1 diskning om dagen
nivå	°dH	°fH	mmol/l	månader
1	0 - 6	0 - 10	0 - 1	7 månader
2	6 - 11	11 - 20	1,1 - 2	5 månader
3	12 - 17	21 - 30	2,1 - 3	3 månader
4	17 - 34	31 - 60	3,1 - 6	2 månader
5*	34 - 50	61 - 90	6,1 - 9	2-3 veckor

Från 0 °f till 10 °f rekommenderas att inte använda salt.
* Med inställning 5 kan programmet ta längre tid.

(°dH = hårdhet i tyska grader - °fH = hårdhet i franska grader - mmol/l = millimol/liter)

Påfyllning av sköljmedel

Sköljmedlet underlättar TORKNINGEN av disken. Sköljmedelsbehållaren ska fyllas på:

- När kontrolllampan SKÖLJMEDEL SAKNAS* tänds på kontrollpanelen/displayen.
- När inspektionsfönstret* på behållarens lucka "D" övergår från mörkt till genomskinligt.

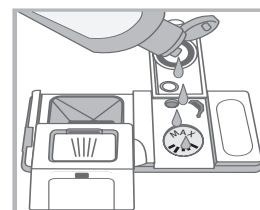
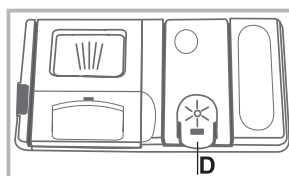

1. Öppna behållaren "D" genom att trycka ned och lyfta upp fliken på locket.
2. Fyll på med sköljmedel upp till maxmarkeringen i sköljmedelsfacket så att det inte rinner ut. Rengör med en torr trasa om du spillar.
3. Stäng luckan tills det knäpper till.

Häll ALDRIG sköljmedel direkt i diskutrymmet.

Reglera diskmedelsdoseringen

Om du inte är nöjd med torkresultatet går det att reglera sköljmedelsdoseringen.

- Sätt på diskmaskinen med ON/OFF-knappen.
- Stäng av med ON/OFF-knappen.
- Tryck 3 gånger på knappen **P** och ett pip ljud hörs.
- Sätt på med ON/OFF-knappen.
- Numret för vald nivå och sköljmedelslampan blinkar.
- Tryck ned knappen **P** för att välja önskad sköljmedelsmängd som ska matas ut.
- Stäng av med ON/OFF-knappen.
- Inställningen är klar!

Sköljmedelsnivån kan ställas in på NOLL. I sådant fall doseras inget sköljmedel och symbolen för sköljmedel saknas tänds inte om sköljmedlet tar slut.

Det går att ställa in upp till max. 4 nivåer beroende på diskmaskinsmodell. Det inställda värdet motsvarar en medelnivå.

- Om det förekommer blåaktiga strimor på disken, ställ in på ett lägre nummer (1-2).
- Om det förekommer vattendroppar eller kalkfläckar på disken, ställ in på ett högre nummer (3-4).

* Finns endast på vissa modeller.

Fyll korgarna

SE

Tips!

Innan disken ställs i korgarna rekommenderas att ta bort matrester och tömma glas och behållare på dess innehåll. **Det är inte nödvändigt att skölja disken under rinnande vatten innan den ställs in i diskmaskinen.**

Placera disken så att det står stadigt och inte tippar. Behållare ska ställas med öppningen nedåt och konkava eller konvexa ytor ska ställas snett så att vattnet kan nå alla ytor och rinna undan. Se till att lock, handtag, kastruller och brickor inte hindrar spolarmarnas rotation. Lägg mindre föremål i bestickkorgen.

Plastskålar och kastruller med nonstick-beläggning har en tendens att behålla vattendroppar och torkningsgraden är därmed lägre än för diskgoods av keramik eller stål.

Lätta föremål (som t.ex. plastbehållare) ska helst placeras i den övre korgen och på ett sätt att de inte rör sig.

Kontrollera att spolarmarna roterar fritt efter att all disk har ställts in.

Nedre korg

Den nedre korgen kan rymma kastruller, lock, tallrikar, salladsskålar, bestick o.s.v. Det rekommenderas att placeras stora fat och lock på korgens sidor.

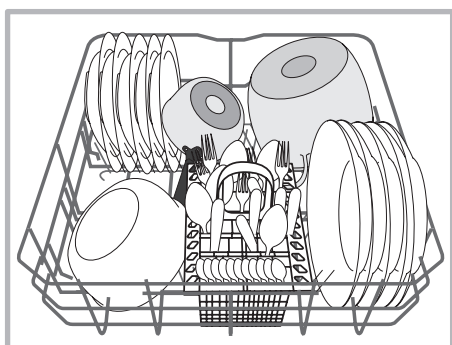
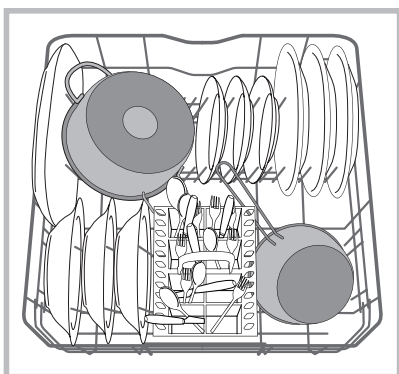

Det rekommenderas att ställa mycket smutsig disk i den nedre korgen eftersom vattenstrålarna är starkare här och rengör därför på ett bättre sätt.

Vissa diskmaskinsmodeller har ställbara sektioner*. Dessa kan användas i vertikalt läge för att placera tallrikar eller i horisontellt (nedfällt) läge för att underlätta placeringen av kastruller och salladsskålar.

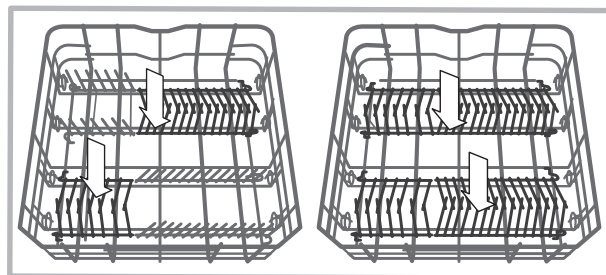

Bestickkorg

Bestickkorgen är försedd med övre galler för en mer praktisk placering av besticken. Den ska **endast** placeras i den nedre korgens främre del.

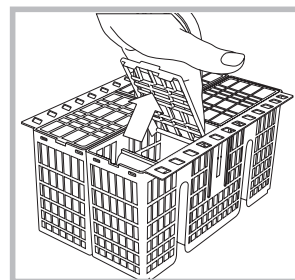

 Knivar och andra köksgeråd med vassa spetsar ska sättas i bestickkorgen med spetsarna vända nedåt eller läggas horisontellt på den övre korgens uppfällbara hyllor.

Övre korg

Här ska du ställa mer känsligt och lättare diskgoods: glas, koppar, fat, låga salladsskålar.

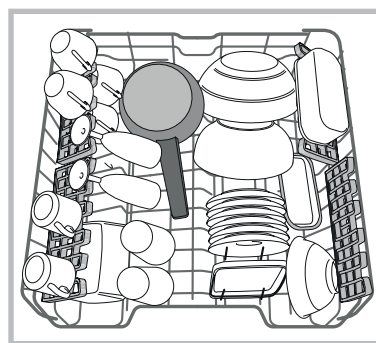

Vissa diskmaskinsmodeller har ställbara sektioner*, som kan användas i vertikalt läge för att placera tefat och assietter eller i nedfällt läge för att placera skålar eller andra mindre behållare.

*Finns endast på vissa modeller och i varierande antal och position.

Uppfällbara hyllor med variabelt läge

De uppfällbara sidohyllorna kan ställas på tre olika höjder för att utnyttja korgens utrymme på bästa sätt.

Vinglas står stadigt på de uppfällbara hyllorna genom att sticka in skaften i de därtill avsedda springorna.

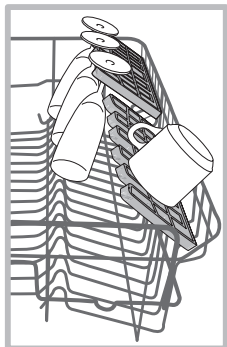

För att optimera torkningen, placera hyllorna så att de lutar maximalt. För att ändra lutningen, lyft upp hyllan, låt den glida något och placera den i önskad vinkel.

Bestickbricka*

Vissa diskmaskinsmodeller är försedda med en skjutbar bricka som kan användas för att placeras mindre bestick eller koppar. För bästa möjliga diskresultat, undvik att ställa skrymmande diskgoods under brickan.

Bestickbrickan kan tas bort. (se figur)

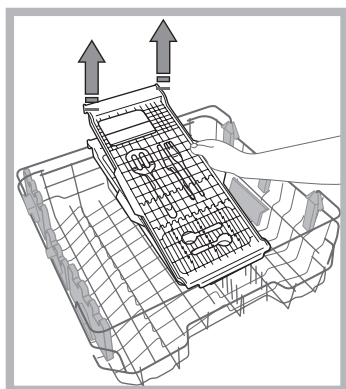
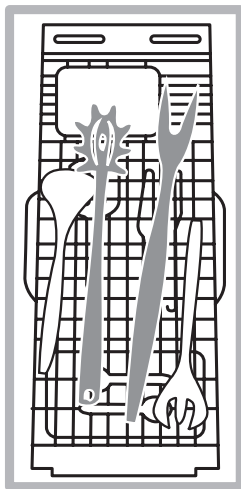

Den övre korgen kan justeras i höjddled beroende på behov: Högt läge för att få plats med skrymmande disk i den nedre korgen eller lågt läge för att utnyttja utrymmet ovanför de uppfällbara hyllorna eller ställbara sektionerna.

Reglera höjden för den övre korgen

För att underlätta placeringen av disken kan den övre korgen placeras i högt eller lågt läge.

Det rekommenderas att justera den övre korgens höjd med TOM KORG.

Korgen får ALDRIG lyftas upp eller sänkas ned på endast en sida.

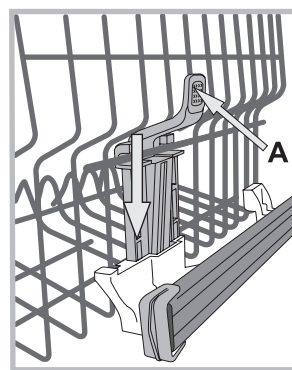

Om korgen är försedd med **Lift-Up*** (se figuren), lyft upp korgen genom att ta tag i sidorna och flytta den uppåt. För att ställa tillbaka den i det låga läget, tryck på armarna (**A**) på korgens sidor och flytta korgen nedåt.

⚠ Du kan inte använda den övre korgen i det övre läget samtidigt som hyllorna är stängda i vertikalt läge.

Olämpligt diskgoods

- Köksgeråd av trä.
- Ömtåliga glas med dekor, hantverksmässigt tillverkat och antik diskgoods. Dessa typer av dekorationer tål inte maskindisk.
- Delar av syntetmaterial som inte tål temperaturen.
- Diskgoods tillverkat av koppar och tenn.
- Diskgoods som är nedsmutsat med aska, vax, smörjfett eller bläck.

Dekorationer på glas, delar av aluminium och silver kan ändra färg och blekna efter diskningen. Även vissa typer av glas (t.ex. kristallföremål) kan bli matta efter många diskningar.

Skador på glas eller diskgoods

Orsaker:

- Olämplig typ av glas och glastillverkningsprocedur.
- Diskmedlets kemiska sammansättning.
- Sköljprogrammets vattentemperatur.

Tips:

- Använd endast glas och porslin som enligt tillverkaren tål maskindisk.
- Använd ett mildt diskmedel.
- Plocka ut glas och bestick från diskmaskinen så fort som möjligt efter programmets slut.

*Finns endast på vissa modeller och i varierande antal och position.

Diskmedel och användning av diskmaskinen

SE

Påfyllning av diskmedel

Ett gott tvättresultat beror även på att tvättmedlet doseras korrekt. En överdriven dosering innebär inte att disken blir renare och i stället förorenas miljön i onödan.

Beroende på smutsgraden kan doseringen anpassas till gällande förhållanden, beroende på om pulverdiskmedel eller flytande diskmedel används.

Vid normalt nedsmutsad disk, använd cirka 35 g diskmedel (pulver) eller 35 ml diskmedel (flytande). Om tabletter används, räcker det med en tablett.

Om disken är lätt smutsad eller har sköljts under vatten kan diskmedelsdosen minskas betydligt.

För ett bra tvättresultat ska du även följa instruktionerna på diskmedelsförpackningen.

Om du har ytterligare frågor rekommenderar vi att du kontaktar diskmedelstillverkaren.

Öppna diskmedelsförpackningen med hjälp av öppningsanordningen "A".

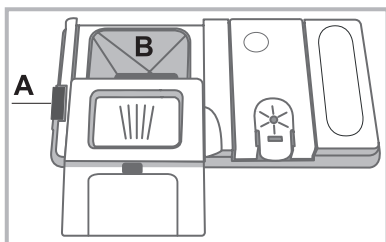

Häll/lägg torrt diskmedel i fack "B". Diskmedel som används för fördisk ska läggas direkt i diskutrymmet.

1. Dosera diskmedlet enligt *Programtabellen* så att du använder rätt mängd.

I fack B finns en nivåangivelse som anger max. mängd flytande diskmedel eller pulverdiskmedel som kan användas för varje program.

2. Ta bort diskmedelsrester på fackets kanter och stäng locket tills det knäpper till.

3. Stäng locket på diskmedelsfacket genom att trycka det uppåt tills låsanordningen låser korrekt.

Diskmedelsfacket öppnas automatiskt vid lämpligt tillfälle beroende på programmet.

Om kombinerade diskmedel används, rekommenderas att använda tillvalet TABS som anpassar diskprogrammet för att alltid erhålla bästa möjliga diskresultat för tvättning och torkning.

⚠ Använd endast diskmedel som är avsett för maskindisk.

ANVÄND INTE diskmedel för handdisk.

Om för mycket diskmedel används kan skumrester bli kvar i slutet av programmet.

Bästa disk- och torkningsresultat erhålls endast om ingen av varken diskmedel, flytande sköljmedel och hårdningssalt utesluts.



Det rekommenderas att använda diskmedel utan fosfater eller klor, vilka är de mest miljövänliga.

Starta diskmaskinen

1. Öppna luckan och tryck på ON/OFF-knappen. Lamporna för ON/OFF, tillval och displayen tänds.
2. Dosera diskmedlet (*se här intill*).
3. Fyll korgarna (*se Fyll korgarna*).
4. Välj ett program beroende på vilken typ av disk som ska diskas och hur smutsig den är (*se programtabellen*) med knappen **P**.
5. Välj diskstillval* (*se Specialprogram och tillval*).
6. Starta genom att stänga luckan.
7. Programmets slut signaleras med ljudsignaler och programnumret blinkar på displayen. Öppna luckan, stäng av maskinen med ON/OFF-knappen.
8. Vänta några minuter innan disken tas ut för att undvika att du bränner dig. Börja med att ta ut disken från den nedre korgen.

⚠ För att minska elförbrukningen stängs maskinen automatiskt av under vissa förhållanden när den INTE används.

⚠ AUTO-PROGRAMMEN*: Vissa diskmaskinsmodeller är försedda med en särskild sensor som bedömer smutsgraden och ställer in det diskprogram som är mest effektivt och ekonomiskt. Auto-programmens tidslängd kan variera beroende på sensorns ingrepp.

⚠ Om disken är lätt smutsad eller har sköljts under vatten kan diskmedelsdosen minskas betydligt.

Ändra ett pågående program.

Om du upptäcker att du har valt fel program strax efter att det har startats, kan du ändra program på följande sätt: Öppna luckan (se upp med ångan som kommer ut) och tryck en stund på ON/OFF-knappen tills maskinen stängs av. Sätt på maskinen igen med ON/OFF-knappen, välj ett nytt program och eventuella tillval. Starta maskinen genom att stänga luckan.

Ställa in mera disk

Öppna luckan utan att stänga av maskinen, se upp med ångan som kommer ut och ställ sedan in disken. Stäng luckan och programmet återupptas.

Avbrott av misstag

Programmet avbryts vid ett strömavbrott eller om luckan öppnas under diskningen. Programmet återupptas vid den punkt där det avbrutits, när strömmen återkommer eller när luckan stängs.

* Finns endast på vissa modeller.

Programmets data har uppmätts i laboratorieförhållanden enligt den europeiska standarden EN 50242.

Beroende på olika användningsförhållanden kan tidslängden och programmets egenskaper variera.

Antalet program och programtyper samt tillval varierar beroende på diskmaskinsmodell.

Program	Torkning	Tillval	Programmets tidslängd	Vattenförbrukning (l/program)	Energiförbrukning (kWh/program)
1. Eko 	Ja	Senarelagd start	03:10'	9,0	0,93
2. Auto Intensiv 	Ja	Senarelagd start	02:00' - 03:10'	14,0 - 15,5	1,50 - 1,80
3. Auto Normal 	Ja	Senarelagd start	01:30' - 02:30'	14,5 - 16,0	1,20 - 1,35
4. Snabb 40' 	Nej	Senarelagd start	00:40'	9,0	0,50
5. Blötläggning 	Nej	Senarelagd start	00:12'	4,5	0,01
6. Babyvård 	Ja	Senarelagd start	01:40'	10	1,3
7. Halvlast 	Ja	Senarelagd start	01:20'	12,0	1,15
8. Extra 	Nej	Senarelagd start	01:00'	11,0	n.a.

Anvisningar för programval och tvättmedelsdosering

1. Detta är standardprogrammet som energimärkningen hänvisar till. Programmet är lämpligt för att diska normalt smutsad disk samt det effektivaste programmet med hänsyn till energi- och vattenförbrukning för denna typ av disk.

29 g/ml + 6 g/ml** – 1 Tab (**mängd diskmedel för fördisk)

2. Mycket nedsmutsad disk och kastruller (ska inte användas för ömtåligt diskgoods). 35 g/ml – 1 Tab

3. Normalt nedsmutsat porslin och kastruller. 29 g/ml + 6 g/ml** – 1 Tab

4. Snabb program att använda för lätt smutsat diskgoods. (lämpligt för 2 kuvert) 25 g/ml – 1 Tab

5. Fördisk i väntan på att maskinen fylls efter nästa måltid. Inget diskmedel

6. Detta program är kombinerat med den särskilda babykorgen för att få bästa möjliga rengöringsresultat och sterilisering av babytillbehör (till exempel nappar och nappflaskor) tillsammans med normalt eller hårt smutsig disk. 35 g/ml – 1 Tab

7. Perfekt program för diskning av mindre last som är normalt nedsmutad. 25 g/ml – 1 Tab

8. Stort diskgoods (Ska inte användas för ömtåliga artiklar) 35 g/ml – 1 Tab

Standby-förbrukningar: Förbrukning i "left-on mode": 5,0 W – förbrukning i "off mode": 0,5 W

n.a. ej applicerbar

Specialprogram och tillval

SE

OBS!

För bästa resultat för programmen Snabb 40' ska antalet rekommenderade kuvert respekteras.

För att optimera förbrukningen, kör endast diskmaskinen med full last.

Notering för provlaboratorium: För information om villkoren för jämförelseprovet EN, skriv till e-postadress: assistenza_en_lvs@indesitcompany.com

Programmet EXTRA

Med programmet EXTRA kan du tvätta stora föremål intensivt upp till en höjd på högst 53 cm: Ugnsgaller, ugnsplåtar, galler för gasspisar, stora kastruller, uppläggningsfat och pizzafat, spisfläktfilter av rostfritt stål.

För att ställa in stora föremål måste du ta bort den övre korgen.

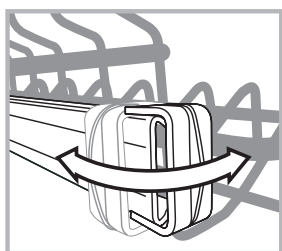

Öppna de två spärrarna till höger och vänster och dra ut korgen. Med den övre korgen isatt, ska spärrarna alltid vara stängda.

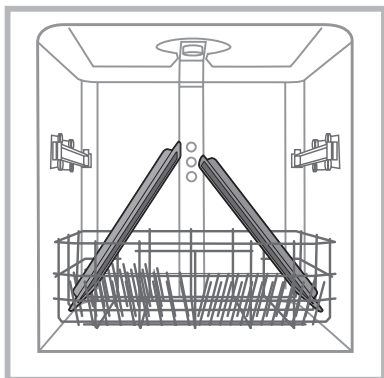

Placera disken enligt figuren så att den nås av spolarmarnas strålar.

Programmet kan också användas för stor och ömtålig disk genom att aktivera tillvalet Extra Light (se Disktillval).

Använd inte diskmaskinen med borttagen övre korg med andra program än programmet EXTRA.

När du kör programmet Extra och Extra med tillvalet Light*, lägg diskmedlet direkt i diskutrymmet och inte i diskmedelsfacket.

Disktillval

Om ett tillval inte är kompatibelt med valt program, (se programtabellen), blinkar respektive lysdiod snabbt 3 gånger och ljudsignaler hörs.



Senarelagd start

Det går att senarelägga starten av det program du valt med 1 till 12 timmar.

1. Tryck på knappen SENARELAGD START: Displayen visar respektive symbol. Varje gång du trycker på knappen ökas tiden (1h, 2h o.s.v. upp till max. 12 h) för starten av programmet som har valts.

2. Välj program och stäng luckan: Nedräkningen börjar.

3. När denna tid förflutit släcks lampan och programmet startar. För att ändra fördröjningen och välj en kortare tid, tryck på knappen SENARELAGD START. För att radera fördröjningen, tryck på knappen flera gånger tills kontrollampan för vald fördröjning släcks. Programmet startar när dörren stängs.

Det går inte att ställa in Senarelagd start efter att programmet har startats.

* Finns endast på vissa modeller.

Avstängning av vatten och el

- Stäng av vattenkranen efter varje diskning för att undvika risk för läckage.
- Ta ur kontakten ur uttaget när du gör rent maskinen och under underhållsingen.

Rengöring av diskmaskinen

- Utsidan och kontrollpanelen kan göras rent med en trasa som inte repar indränkt med vatten. Använd inte lösningsmedel eller slipande rengöringsmedel.
- Det inre karet kan rengöras från eventuella fläckar med en trasa indränkt med vatten och lite ättika.

Undvik dålig lukt

- Lämna alltid luckan på glänt så att fukten torkar.
- Rengör regelbundet tätningspackningarna runt luckan och diskmedelsfacken med en fuktig svamp. På så sätt försvinner matrester, en av de faktorer som gör att dålig lukt bildas.

Rengöring av spolarmarna

Det kan hända att matrester fastnar på spolarmarna och täpper till hålen där vattnet kommer ut: Kontrollera spolarmarna regelbundet och rengör dem med en borste (ej metall).

Båda spolarmarna kan nedmonteras.

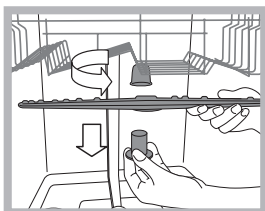

För att nedmontera den övre spolarmen måste ringmuttern av plast skruvas loss genom att vrida den moturs. Den övre spolarmen ska monteras med delen med flest antal hål vänd uppåt.

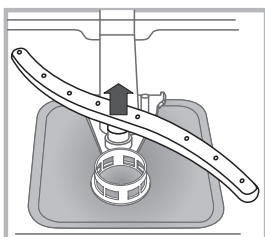

Den nedre spolarmen nedmonteras genom att trycka på tungorna som sitter på sidorna och dra spolarmen uppåt.

Rengöring av vatteninläppsfiltret*

Om vattenslangarna är nya eller inte har använts under lång tid ska du före anslutningen låta vattnet rinna en stund tills det är helt rent. Utan denna förebyggande åtgärd finns det risk för att vatteninloppet täpps till och skadar diskmaskinen.

Rengör regelbundet vatteninläppsfiltret som sitter vid kranens utsläpp.

- Stäng vattenkranen.
- Skruva loss änden på vattenpåfyllnadsslangen, ta bort filtret och rengör försiktigt under rinnande vatten.
- Sätt in filtret på nytt och skruva fast slangen.

Rengöring av filtren

Filterdelen består av tre filter som rengör diskvattnet från matrester och återför vattnet i cirkulation: Det är nödvändigt att rengöra filtren för bästa diskresultat.

Rengör filtren regelbundet.

Diskmaskinen får inte användas utan filter eller avhakat filter.

- Kontrollera filterdelen efter några diskningar och rengör den under rinnande vatten om det är nödvändigt. Använd en borste (ej med metallborst) och följ anvisningarna nedan:

1. Vrid det cylindriska filtret **C** moturs och dra ut det (fig. 1).
2. Dra ut filterkoppens **B** genom att trycka lätt på sidotungorna (Fig. 2).
3. Dra ut den rostfria filterplattan **A** (fig. 3).
4. Kontrollera brunnen och ta bort eventuella matrester. **TA ALDRIG BORT** tvättpumpens skydd (svart komponent) (fig. 4).

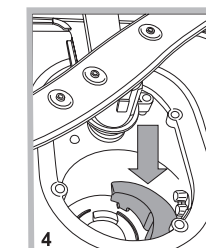
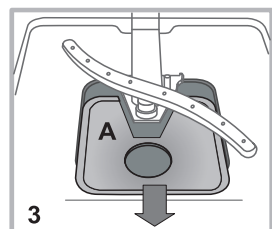
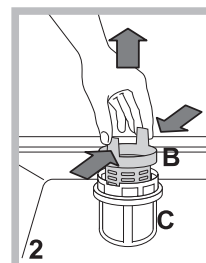
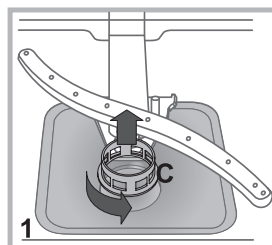

Montera ihop filterdelen och placera den korrekt i sitt säte efter att filtren har rengjorts. Detta är viktigt för att diskmaskinen ska fungera korrekt.

När du reser bort under längre perioder

- Dra ut alla elanslutningar och stäng vattenkranen.
- Lämna luckan på glänt.
- Kör ett program utan disk när du kommer hem igen.

* Finns endast på vissa modeller.

Fel och åtgärder

SE

Om det förekommer funktionsfel på maskinen, kontrollera följande punkter innan du vänder dig till serviceverkstaden.

Fel:	Möjliga orsaker/lösning:
Diskmaskinen startar inte eller svarar inte på kommandon	<ul style="list-style-type: none">• Vattenkranen är inte öppen.• Stäng av maskinen med ON/OFF-knappen, starta igen efter någon minut och ställ in programmet igen.• Kontakten är inte ordentligt isatt i uttaget eller byt eluttag.• Luckan för diskmaskinen är inte ordentligt stängd.
Det går inte att stänga luckan	<ul style="list-style-type: none">• Kontrollera att korgarna har skjutits in så långt det går.• Låset har löst ut. Tryck hårt tills du hör ett snäpp ljud.
Diskmaskinen tömmer inte ut vatten	<ul style="list-style-type: none">• Diskprogrammet har ännu inte avslutats.• Vattenavloppsslangen är böjd (<i>se Installation</i>).• Diskbänkens avlopp är igensatt.• Filtret är igensatt med matrester.• Kontrollera avloppsslangens höjd.
Diskmaskinen för oväsen	<ul style="list-style-type: none">• Disken slår mot varandra eller mot spolarmarna. Placera disken korrekt och kontrollera att spolarmarna roterar fritt.• För mycket skum bildas: Diskmedlet är inte korrekt doserat eller inte lämpligt för maskindisk (<i>se Diskmedel och användning av diskmaskinen</i>). Fördiska inte disken för hand.
Det bildas en kalkbeläggning eller en vit hinna på disken och glas	<ul style="list-style-type: none">• Härdningssalt saknas.• Vattnets hårdhet är inte korrekt inställd. Öka värden (<i>se Härdningssalt och sköljmedel</i>).• Pluggen till behållaren för salt och sköljmedel är inte ordentligt stängd.• Sköljmedlet är slut eller otillräcklig dosering.
Det bildas blåaktiga strimor eller nyanser på disken och glas	<ul style="list-style-type: none">• För stor mängd sköljmedel doseras.
Disken är fuktig	<ul style="list-style-type: none">• Ett program utan torkning har valts.• Sköljmedlet är slut (<i>se Härdningssalt och sköljmedel</i>).• Felaktig reglering av sköljmedel.• Disken är av nonstick-material eller av plast. Det är normalt att det förekommer vattendroppar.
Disken blir inte ren	<ul style="list-style-type: none">• Disken är inte korrekt placerad.• Spolarmarna kan inte rotera fritt, de blockeras av disken.• Välj ett starkare diskprogram (<i>se Program</i>).• För mycket skum bildas: Diskmedlet är inte korrekt doserat eller inte lämpligt för maskindisk (<i>se Diskmedel och användning av diskmaskinen</i>).• Sköljmedlets plugg har inte stängts korrekt.• Filtret är smutsigt eller igensatt (<i>se Underhåll och skötsel</i>).• Härdningssalt saknas (<i>se Härdningssalt och sköljmedel</i>).• Kontrollera att diskens höjd är förenligt med korgens justering.• Spolarmarnas hål är igensatta (<i>se Underhåll och skötsel</i>).
Diskmaskinen tar inte in vatten den är blockerad med blinkande kontrollampor	<ul style="list-style-type: none">• Det saknas vatten i vattennätet eller kranen är stängd.• Vatteninloppsslangen är böjd (<i>se Installation</i>).• Filtren är igensatta, rengör dem (<i>se Underhåll och skötsel</i>).• Avloppet är igensatt, rengör det.• Efter att du har genomfört kontrollen och rengöringen, stäng av och slå på diskmaskinen och starta om ett nytt diskprogram.• Om problemet fortsätter, stäng av vattenkranen, dra ur stickkontakten och kontakta servicecentret.

* Finns endast på vissa modeller.



SE